

МИНИСТЕРСТВО СПОРТА РОССИЙСКОЙ ФЕДЕРАЦИИ

**ОБЩЕРОССИЙСКАЯ ФИЗКУЛЬТУРНО-СПОРТИВНАЯ
ОБЩЕСТВЕННАЯ ОРГАНИЗАЦИЯ
«ВСЕРОССИЙСКАЯ ФЕДЕРАЦИЯ РУКОПАШНОГО БОЯ»**

**КОМИТЕТ ПО ФИЗИЧЕСКОЙ КУЛЬТУРЕ И СПОРТУ
КУРСКОЙ ОБЛАСТИ**

**КУРСКАЯ РЕГИОНАЛЬНАЯ ФИЗКУЛЬТУРНО-СПОРТИВНАЯ
ОБЩЕСТВЕННАЯ ОРГАНИЗАЦИЯ
«ФЕДЕРАЦИЯ РУКОПАШНОГО БОЯ»**



**ВСЕРОССИЙСКОЕ СОРЕВНОВАНИЕ
СРЕДИ ЮНОШЕЙ И ДЕВУШЕК 12-13, 14-15,
16-17 ЛЕТ, ЮНИОРОВ И ЮНИОРОК 18-21 ГОД
ПО РУКОПАШНОМУ БОЮ «ВЕРШИНА»
(СМ №10456 в ЕКП Министерства спорта России на 2022 год)**

**г. Курск
14-17 января 2022 года**

Всероссийское соревнование среди юношей и девушек 12-13, 14-15, 16-17 лет,
юниоров и юниорок 18-21 год по рукопашному бою
(СМ № 10456 в ЕКП Минспорта России на 2022 год)

14-17 января 2022 года

г.Курск

СПИСОК КОМАНД

- 1 Астраханская область
- 2 Брянская область
- 3 Владимирская область
- 4 Волгоградская область
- 5 Воронежская область
- 6 город Москва
- 7 город Севастополь
- 8 Калининградская область
- 9 Краснодарский край
- 10 Курская область
- 11 Липецкая область
- 12 Московская область
- 13 Нижегородская область
- 14 Орловская область
- 15 Республика Дагестан
- 16 Республика Калмыкия
- 17 Ростовская область
- 18 Самарская область
- 19 Саратовская область
- 20 Смоленская область
- 21 Ставропольский край
- 22 Тульская область
- 23 Ямало-Ненецкий автономный округ

Главный судья, ВК

Главный секретарь, ВК



В.В. Клишин

А.Ю. Плаутина

**Всероссийское соревнование среди юношей и девушек 12-13, 14-15, 16-17 лет,
юниоров и юниорок 18-21 год по рукопашному бою
(СМ № 10456 в ЕКП Минспорта России на 2022 год)**

14-17 января 2022 года

г.Курск

СПИСОК СУДЕЙСКОЙ КОЛЛЕГИИ

| | | | | | |
|----|-------------------------|-----------------------------------|----|-------------------------------------|---|
| 1 | Главный судья | Клишин Василий Викторович | ВК | Брянская область, г.Жуковка | 5 |
| 2 | Главный секретарь | Плаутина Анна Юрьевна | ВК | Орловская область, г.Орел | 5 |
| 3 | Зам. главного судьи | Бинюков Валерий Анатольевич | ВК | Курская обл., г.Рыльск | 4 |
| 4 | Зам. главного судьи | Подгорный Александр Владимирович | ВК | Курская обл., г.Курск | 5 |
| 5 | Зам. главного судьи | Тюпа Павел Иванович | ВК | Калининградская обл., г.Калининград | 5 |
| 6 | Зам. главного секретаря | Болох Вячеслав Евгеньевич | ВК | Курская обл., г.Курск | 4 |
| 7 | Зам. главного секретаря | Гарбуз Андрей Григорьевич | 1К | Тульская обл., г.Тула | 5 |
| 8 | Зам. главного секретаря | Дольменко Александр Павлович | 1К | Смоленская обл., г.Десногорск | 5 |
| 9 | Руководитель ковра | Аветисян Мхитар Анушаванович | ВК | Ростовская обл., г.Шахты | 5 |
| 10 | Руководитель ковра | Ахадов Джавид Махрамат Оглы | ВК | Тульская обл., г.Тула | 5 |
| 11 | Руководитель ковра | Калачев Максим Михайлович | ВК | Нижегородская обл., г.Выкса | 5 |
| 12 | Руководитель ковра | Красеньков Александр Владимирович | ВК | Курская обл., г.Курчатов | 4 |
| 13 | Руководитель ковра | Политаев Павел Владимирович | ВК | Московская обл., г.Видное | 4 |
| 14 | Руководитель ковра | Шишмаков Александр Владимирович | ВК | Астраханская обл., г.Ахтубинск | 5 |
| 15 | Руководитель ковра | Нестерова Татьяна Викторовна | 1К | Курская обл., г.Курчатов | 5 |
| 16 | Рефери | Алиев Зураб Кирамутинович | 1К | Респ. Дагестан, г.Махачкала | 4 |
| 17 | Рефери | Андреев Андрей Андреевич | 1К | Московская обл., г.Домодедово | 5 |
| 18 | Рефери | Арутюнян Врур Меружанович | 1К | Брянская область, г.Жуковка | 5 |
| 19 | Рефери | Кузьмин Антон Германович | 1К | Астраханская обл., г.Ахтубинск | 4 |
| 20 | Рефери | Мешконогих Александр Михайлович | 1К | Тульская обл., г.Тула | 5 |
| 21 | Рефери | Митонин Сергей Николаевич | 1К | Курская обл., г.Курск | 4 |
| 22 | Рефери | Михайлов Олег Валерьевич | 1К | Курская обл., г.Курск | 4 |
| 23 | Рефери | Саидов Саид Зиёдулович | 1К | Курская обл., г.Курск | 4 |
| 24 | Рефери | Умаров Алихон Мухиджанович | 1К | Липецкая обл., г.Липецк | 4 |
| 25 | Рефери | Чартаев Габибулах Талхатович | 1К | Респ. Дагестан, г.Махачкала | 4 |
| 26 | Рефери | Шагбаев Руфат Салиатович | 1К | Астраханская обл., г.Харабали | 5 |
| 27 | Рефери | Давыдова Елена Юрьевна | 2К | Калининградская обл., г.Калининград | 5 |
| 28 | Боковой судья | Буларга Владислав Андреевич | 1К | Курская обл., г.Курск | 4 |
| 29 | Боковой судья | Буларга Юрий Андреевич | 1К | Курская обл., г.Курск | 4 |
| 30 | Боковой судья | Жигачева Елизавета Викторовна | 1К | Респ. Калмыкия, г.Элиста | 4 |
| 31 | Боковой судья | Бинюкова Алина Валерьевна | 2К | Курская обл., г.Рыльск | 4 |
| 32 | Технический секретарь | Чернышова Лилия Валерьевна | 1К | Астраханская обл., г.Астрахань | 4 |
| 33 | Технический секретарь | Пронин Иван Андреевич | 3К | Курская обл., г.Курск | 4 |
| 34 | Технический секретарь | Рыжкова Екатерина Витальевна | 3К | Курская обл., г.Рыльск | 4 |
| 35 | Технический секретарь | Стрепетова Наталья Васильевна | 3К | Волгоградская обл., | 4 |

Главный судья, ВК



В.В. Клишин

**Всероссийское соревнование среди юношей и девушек 12-13, 14-15, 16-17 лет,
юниоров и юниорок 18-21 год по рукопашному бою
(СМ № 10456 в ЕКП Минспорта России на 2022 год)**

14-17 января 2022 года

г.Курск

**юноши, девушки 12-13 лет
СОСТАВ УЧАСТНИКОВ ПО ВЕСАМ**

| Команда | Кол-во участников | юноши | | | | | | | | | | | | девушки | | | | | |
|---------------|-------------------|----------|----------|-----------|----------|-----------|-----------|-----------|-----------|----------|-----------|----------|----------|----------|----------|----------|----------|----------|----------|
| | | 30 | 33 | 36 | 39 | 42 | 46 | 50 | 55 | 60 | 65 | 70 | 70+ | 39 | 42 | 46 | 50 | 60 | 60+ |
| Астрахан.обл. | 4 | | | | | | 2 | 1 | | | | 1 | | | | | | | |
| Брянск.обл. | 3 | | | 1 | | | | | | | | 1 | | | 1 | | | | |
| Владимир.обл. | 4 | | | | | 2 | | 1 | 1 | | | | | | | | | | |
| г.Севастополь | 2 | | | | | | | | | | | | | | | 1 | 1 | | |
| Калинин.обл. | 2 | | | | | | | 1 | | | | | | | | | | 1 | |
| Курск.обл. | 53 | 2 | 3 | 3 | 3 | 7 | 6 | 8 | 4 | 2 | 5 | 1 | 2 | 1 | 1 | 1 | 1 | 1 | 2 |
| Липецк.обл. | 4 | | | | | | | 1 | | | 1 | | | | 1 | | | | 1 |
| Мос.обл. | 23 | 1 | 1 | 2 | 3 | | 5 | 2 | 3 | | 1 | | 1 | 1 | 1 | | 2 | | |
| Орловск.обл. | 5 | | | | | | 1 | | | 1 | 1 | 1 | 1 | | | | | | |
| Р.Дагестан | 6 | 1 | | 1 | | 1 | 1 | 1 | | | 1 | | | | | | | | |
| Р.Калмыкия | 1 | | | | | 1 | | | | | | | | | | | | | |
| Ростовск.обл. | 9 | | | 1 | 2 | | | | 3 | 1 | | | | | 1 | | 1 | | |
| Саратов.обл. | 2 | | | | | | | | | 1 | | 1 | | | | | | | |
| Тульск.обл. | 6 | | 1 | 1 | | | | 1 | 1 | | | | | 1 | | | 1 | | |
| ЯНАО | 2 | | | 1 | | | | | 1 | | | | | | | | | | |
| Всего: | 126 | 4 | 5 | 10 | 8 | 11 | 15 | 16 | 13 | 5 | 10 | 4 | 4 | 3 | 5 | 2 | 6 | 3 | 2 |

СОСТАВ УЧАСТНИКОВ ПО РАЗРЯДАМ

| Разряд | Кол-во участников | юноши | | | | | | | | | | | | девушки | | | | | |
|---------------|-------------------|----------|----------|-----------|----------|-----------|-----------|-----------|-----------|----------|-----------|----------|----------|----------|----------|----------|----------|----------|----------|
| | | 30 | 33 | 36 | 39 | 42 | 46 | 50 | 55 | 60 | 65 | 70 | 70+ | 39 | 42 | 46 | 50 | 60 | 60+ |
| 2р. | 1 | | | | | | | | | | | 1 | | | | | | | |
| 3р. | 5 | | | 1 | | | 1 | | 1 | 1 | | | | | | | 1 | | |
| 1юн.р. | 42 | 2 | 2 | 7 | 1 | 3 | 8 | 3 | 4 | 1 | 4 | 3 | | 1 | 1 | 1 | 1 | | |
| 2юн.р. | 58 | 2 | 2 | | 5 | 7 | 6 | 10 | 6 | 2 | 5 | | 1 | 2 | 1 | 1 | 4 | 3 | 1 |
| 3юн.р. | 20 | | 1 | 2 | 2 | 1 | | 3 | 2 | | 1 | 1 | 3 | | 3 | | | | 1 |
| Всего: | 126 | 4 | 5 | 10 | 8 | 11 | 15 | 16 | 13 | 5 | 10 | 4 | 4 | 3 | 5 | 2 | 6 | 3 | 2 |

Главный судья, ВК

Главный секретарь, ВК



В.В. Клишин

А.Ю. Плаутина

**Всероссийское соревнование среди юношей и девушек 12-13, 14-15, 16-17 лет,
юниоров и юниорок 18-21 год по рукопашному бою
(СМ № 10456 в ЕКП Минспорта России на 2022 год)**

14-17 января 2022 года

г.Курск

юноши, девушки 14-15 лет

СОСТАВ УЧАСТНИКОВ ПО ВЕСАМ

| Команда | Кол-во участников | юноши | | | | | | | | | | | девушки | | | | | | | | |
|---------------|-------------------|----------|----------|----------|----------|----------|-----------|-----------|-----------|----------|----------|-----------|----------|----------|----------|----------|----------|----------|----------|----------|--|
| | | 36 | 39 | 42 | 46 | 50 | 55 | 60 | 65 | 70 | 75 | 75+ | 36 | 42 | 46 | 50 | 55 | 60 | 65 | 65+ | |
| Астрахан.обл. | 10 | | 1 | 2 | | 2 | 2 | | | | 1 | 1 | | | | | | | 1 | | |
| Брянск.обл. | 8 | | | | 1 | | 3 | 1 | 1 | | | 2 | | | | | | | | | |
| Волгогр.обл. | 3 | | | | 1 | 1 | 1 | | | | | | | | | | | | | | |
| Калинин.обл. | 2 | | | 1 | | | | | | | | | | | | | | 1 | | | |
| Краснодар.кр. | 4 | | 1 | | | | | | 1 | | | 1 | | | | | | 1 | | | |
| Курск.обл. | 31 | 1 | 2 | 3 | 1 | 3 | 2 | 5 | 3 | 1 | 2 | 2 | | | 1 | | 2 | 2 | | 1 | |
| Липецк.обл. | 6 | 1 | | | | | | 1 | 2 | | | 1 | | | | | | 1 | | | |
| Мос.обл. | 21 | 1 | | 1 | 2 | 2 | | 3 | 3 | 1 | | 2 | | | | 1 | 1 | 1 | 2 | 1 | |
| Нижегор.обл. | 3 | | | | | | 1 | 1 | | | | | | | | 1 | | | | | |
| Орловск.обл. | 2 | | | | | | | | 1 | 1 | | | | | | | | | | | |
| Р.Дагестан | 2 | | 1 | | | | 1 | | | | | | | | | | | | | | |
| Р.Калмыкия | 4 | | 1 | | | | | | 1 | | 1 | | | | 1 | | | | | | |
| Ростовск.обл. | 9 | | | | | 1 | | 2 | 1 | | | | | 1 | 1 | | 1 | 2 | | | |
| Смоленск.обл. | 1 | | | | | | | | | | | | | 1 | | | | | | | |
| Тульск.обл. | 7 | | | 1 | 1 | | | | | 2 | 1 | | 1 | | | | | | | 1 | |
| Всего: | 113 | 3 | 6 | 8 | 6 | 9 | 10 | 13 | 15 | 4 | 4 | 10 | 2 | 2 | 2 | 2 | 5 | 6 | 4 | 2 | |

СОСТАВ УЧАСТНИКОВ ПО РАЗРЯДАМ

| Разряд | Кол-во участников | юноши | | | | | | | | | | | девушки | | | | | | | | |
|---------------|-------------------|----------|----------|----------|----------|----------|-----------|-----------|-----------|----------|----------|-----------|----------|----------|----------|----------|----------|----------|----------|----------|--|
| | | 36 | 39 | 42 | 46 | 50 | 55 | 60 | 65 | 70 | 75 | 75+ | 36 | 42 | 46 | 50 | 55 | 60 | 65 | 65+ | |
| 1р. | 7 | | 2 | | | 2 | 2 | 1 | | | | | | | | | | | | | |
| 2р. | 19 | | | | 1 | 1 | 3 | 3 | 3 | 3 | | 1 | | | | | 1 | 1 | 1 | 1 | |
| 3р. | 18 | | | | 1 | 1 | 1 | 2 | 4 | | | 4 | 1 | | 1 | 1 | | 1 | 1 | | |
| Юн.р. | 69 | 3 | 4 | 8 | 4 | 5 | 4 | 7 | 8 | 1 | 4 | 5 | 1 | 2 | 1 | 1 | 4 | 4 | 2 | 1 | |
| Всего: | 113 | 3 | 6 | 8 | 6 | 9 | 10 | 13 | 15 | 4 | 4 | 10 | 2 | 2 | 2 | 2 | 5 | 6 | 4 | 2 | |

Главный судья, ВК

Главный секретарь, ВК



В.В. Клишин

А.Ю. Плаутина

**Всероссийское соревнование среди юношей и девушек 12-13, 14-15, 16-17 лет,
юниоров и юниорок 18-21 год по рукопашному бою
(СМ № 10456 в ЕКП Минспорта России на 2022 год)**

14-17 января 2022 года

г.Курск

**юноши, девушки 16-17 лет
СОСТАВ УЧАСТНИКОВ ПО ВЕСАМ**

| Команда | Кол-во участников | юноши | | | | | | | | | девушки | | | | | | |
|---------------|-------------------|----------|----------|-----------|-----------|----------|----------|----------|----------|----------|----------|----------|----------|----------|----------|----------|--|
| | | 50 | 55 | 60 | 65 | 70 | 75 | 80 | 80+ | 46 | 50 | 55 | 60 | 65 | 70 | 70+ | |
| Астрахан.обл. | 7 | | | 3 | 1 | 1 | | | | | | 2 | | | | | |
| Брянск.обл. | 3 | 1 | | | | | | 1 | | 1 | | | | | | | |
| Владимир.обл. | 2 | | | 1 | | | | | 1 | | | | | | | | |
| Калинин.обл. | 3 | | | | | | 1 | 1 | | | | | | | | 1 | |
| Краснодар.кр. | 5 | | 1 | 1 | 1 | 1 | | 1 | | | | | | | | | |
| Курск.обл. | 38 | 1 | 2 | 8 | 10 | 3 | 2 | 3 | 3 | 2 | 1 | | 2 | 1 | | | |
| Липецк.обл. | 1 | | | | | | | | | | 1 | | | | | | |
| Мос.обл. | 7 | | 3 | 2 | 1 | | | | | | | | | | | 1 | |
| Нижегор.обл. | 2 | | | 1 | 1 | | | | | | | | | | | | |
| Орловск.обл. | 3 | | 1 | | | | | | 1 | | | | | 1 | | | |
| Р.Дагестан | 11 | 1 | 1 | 3 | 4 | 1 | | | 1 | | | | | | | | |
| Р.Калмыкия | 2 | | | 1 | 1 | | | | | | | | | | | | |
| Ростовск.обл. | 5 | | | | | 1 | 1 | | | | 2 | 1 | | | | | |
| Самарск.обл. | 2 | 1 | | | | | | | | | | | | | 1 | | |
| Ставроп.кр. | 1 | | | 1 | | | | | | | | | | | | | |
| Тульск.обл. | 3 | | | | 1 | | | | | | 1 | | | | 1 | | |
| ЯНАО | 2 | | | 1 | | | 1 | | | | | | | | | | |
| Всего: | 97 | 4 | 8 | 22 | 20 | 7 | 5 | 6 | 6 | 3 | 4 | 4 | 2 | 2 | 2 | 2 | |

СОСТАВ УЧАСТНИКОВ ПО РАЗРЯДАМ

| Разряд | Кол-во участников | юноши | | | | | | | | | девушки | | | | | | |
|---------------|-------------------|----------|----------|-----------|-----------|----------|----------|----------|----------|----------|----------|----------|----------|----------|----------|----------|--|
| | | 50 | 55 | 60 | 65 | 70 | 75 | 80 | 80+ | 46 | 50 | 55 | 60 | 65 | 70 | 70+ | |
| КМС | 17 | | 2 | 3 | 3 | 1 | 2 | | 3 | | | 2 | | | | 1 | |
| 1р. | 29 | 2 | 1 | 6 | 6 | 3 | | 4 | 1 | | 1 | 2 | 1 | 1 | 1 | | |
| 2р. | 51 | 2 | 5 | 13 | 11 | 3 | 3 | 2 | 2 | 3 | 3 | | 1 | 1 | 1 | 1 | |
| Всего: | 97 | 4 | 8 | 22 | 20 | 7 | 5 | 6 | 6 | 3 | 4 | 4 | 2 | 2 | 2 | 2 | |

Главный судья, ВК

Главный секретарь, ВК



В.В. Клишин

А.Ю. Плаутина

**Всероссийское соревнование среди юношей и девушек 12-13, 14-15, 16-17 лет,
юниоров и юниорок 18-21 год по рукопашному бою
(СМ № 10456 в ЕКП Минспорта России на 2022 год)**

14-17 января 2022 года

г.Курск

**юниоры, юниорки
СОСТАВ УЧАСТНИКОВ ПО ВЕСАМ**

| Команда | Кол-во участников | юниоры | | | | | | | | юниорки | | |
|---------------|-------------------|--------|----|----|----|----|----|----|-----|---------|----|---|
| | | 55 | 60 | 65 | 70 | 75 | 80 | 85 | 90+ | 60 | 65 | |
| Владимир.обл. | 1 | | | | 1 | | | | | | | |
| Воронеж.обл. | 1 | | | | | | | 1 | | | | |
| г.Москва | 1 | | | | | | | | | | | 1 |
| Калинин.обл. | 2 | | | | 1 | | | | | | 1 | |
| Краснодар.кр. | 2 | | | 1 | 1 | | | | | | | |
| Курск.обл. | 13 | 2 | 1 | 2 | 1 | 3 | 2 | 1 | 1 | | | |
| Мос.обл. | 1 | | | 1 | | | | | | | | |
| Орловск.обл. | 1 | | 1 | | | | | | | | | |
| Р.Дагестан | 11 | 1 | 1 | 2 | 2 | 1 | 2 | 2 | | | | |
| Ростовск.обл. | 1 | | | | | | | | | | 1 | |
| Смоленск.обл. | 1 | | | | | | | | 1 | | | |
| Тульск.обл. | 5 | 1 | 2 | | 1 | | | | | | | 1 |
| Всего: | 40 | 4 | 5 | 6 | 7 | 4 | 4 | 4 | 2 | 2 | 2 | |

СОСТАВ УЧАСТНИКОВ ПО РАЗРЯДАМ

| Команда | Кол-во участников | юниоры | | | | | | | | юниорки | | |
|---------------|-------------------|--------|----|----|----|----|----|----|-----|---------|----|--|
| | | 55 | 60 | 65 | 70 | 75 | 80 | 85 | 90+ | 60 | 65 | |
| МС | 3 | 1 | | | 1 | | 1 | | | | | |
| КМС | 14 | | 3 | 1 | 2 | 2 | 1 | | 1 | 2 | 2 | |
| 1р. | 23 | 3 | 2 | 5 | 4 | 2 | 2 | 4 | 1 | | | |
| Всего: | 40 | 4 | 5 | 6 | 7 | 4 | 4 | 4 | 2 | 2 | 2 | |

Главный судья, ВК

Главный секретарь, ВК



В.В. Клишин

А.Ю. Плаутина

**Всероссийское соревнование среди юношей и девушек 12-13, 14-15, 16-17 лет,
юниоров и юниорок 18-21 год по рукопашному бою
(СМ № 10456 в ЕКП Минспорта России на 2022 год)**

14-17 января 2022 года

г.Курск

ПРОТОКОЛ I ТУРА СОРЕВНОВАНИЯ

(демонстрация техники)
юноши, девушки 12-13 лет

| Фамилия Имя | Команда | Разряд (звание) | Дата рождения | Балл I тура |
|---------------------------------|---------------|--------------------|------------------|----------------|
| ИБАДОВ Вугар Ильгарович | Астрахан.обл. | 1юн.р. | 26.09.2008 | 100,0 |
| ЛЕМЕШКОВ Даниил Дмитриевич | Астрахан.обл. | 3юн.р. | 31.12.2009 | 112,0 |
| ЛЫКОВ Илья Андреевич | Астрахан.обл. | 3р. | 03.09.2008 | 120,5 |
| РАЖИН Владимир Алексеевич | Астрахан.обл. | 1юн.р. | 12.08.2008 | 117,5 |
| ПЫКИН Савелий Валерьевич | Брянск.обл. | 3юн.р. | 25.10.2009 | 105,0 |
| САМОХВАЛОВА Диана Игоревна | Брянск.обл. | 3юн.р. | 02.12.2009 | 102,0 |
| ТАРАКАНОВ Даниил Андреевич | Брянск.обл. | 1юн.р. | 01.07.2008 | 109,0 |
| БАДАЕВ Фёдор Дмитриевич | Владимир.обл. | 1юн.р. | 26.02.2008 | 127,0 |
| КОРНИЛОВ Евгений Александрович | Владимир.обл. | 2юн.р. | 24.07.2008 | 127,0 |
| КОРОБОВ Максим Юрьевич | Владимир.обл. | 1юн.р. | 19.05.2008 | 120,0 |
| МАЛЫГИН Александр Олегович | Владимир.обл. | 2юн.р. | 31.07.2009 | 103,0 |
| КОЖЕМЯКО Варвара Вадимовна | г.Севастополь | 2юн.р. | 11.10.2008 | 121,5 |
| ЦУБА Елизавета Юрьевна | г.Севастополь | 1юн.р. | 05.09.2008 | 107,0 |
| ДЕВЯТОВ Дмитрий | Калинин.обл. | 2юн.р. | 12.02.2009 | 126,5 |
| ЕМЕЛЬЯНОВА Ольга Павловна | Калинин.обл. | 2юн.р. | 09.07.2008 | 122,5 |
| АЛИЕВ Паша Илгар оглы | Курск.обл. | 2юн.р. | 26.03.2008 | 116,0 |
| АНПИЛОГОВ Максим Сергеевич | Курск.обл. | 3юн.р. | 09.06.2008 | 121,0 |
| АФНАСЬЕВ Артем Романович | Курск.обл. | 2юн.р. | 29.07.2008 | 116,0 |
| БАЛАНИНА Кира Игоревна | Курск.обл. | 2юн.р. | 29.06.2008 | 121,5 |
| БАХИШЕВ Юсиф Махир Огли | Курск.обл. | 2юн.р. | 16.10.2008 | 106,0 |
| БОНДАРЕВ Сергей Максимович | Курск.обл. | 2юн.р. | 01.03.2008 | 130,0 |
| ВЕРЕВКИН Сергей Сергеевич | Курск.обл. | 2юн.р. | 12.04.2008 | 112,0 |
| ВОЛОБУЕВ Илья Сергеевич | Курск.обл. | 2юн.р. | 02.04.2009 | 127,0 |
| ГАСАНОВ Шамиль Гаджиевич | Курск.обл. | 2юн.р. | 22.01.2009 | 127,0 |
| ГОРИН Кирилл Ильич | Курск.обл. | 3юн.р. | 08.02.2009 | 113,0 |
| ГРИГОРЬЕВ Никита Евгеньевич | Курск.обл. | 2юн.р. | 27.05.2009 | 129,0 |
| ДРОЗДОВ Иван Сергеевич | Курск.обл. | 2юн.р. | 09.10.2009 | 121,0 |
| ДЬЯЧКОВ Арсений Владимирович | Курск.обл. | 2юн.р. | 18.05.2009 | 124,0 |
| ЗОЛОТАРЕВ Даниил Романович | Курск.обл. | 2юн.р. | 18.12.2008 | 127,0 |
| ИВАЩЕНКО Полина Владимировна | Курск.обл. | 3юн.р. | 02.01.2010 | 113,5 |
| КИРИЧЕНКО Кирилл Дмитриевич | Курск.обл. | 2юн.р. | 23.09.2008 | 103,0 |
| КИСЕЛЕВ Руслан Олегович | Курск.обл. | 2юн.р. | 04.06.2009 | 122,0 |
| КЛИМОЧКИН Никита Павлович | Курск.обл. | 2юн.р. | 03.02.2008 | 124,0 |
| КОНЦЕДАЛОВА Виктория Евгеньевна | Курск.обл. | 2юн.р. | 21.08.2008 | 129,0 |
| КОРОВИН Илья Андреевич | Курск.обл. | 3юн.р. | 16.03.2009 | 127,0 |
| КОСТИН Артем Алексеевич | Курск.обл. | 2юн.р. | 12.09.2009 | 130,0 |
| КОТЛЯРОВА Ангелина Сергеевна | Курск.обл. | 3юн.р. | 20.10.2009 | 122,0 |
| КРЕПСКИЙ Матвей Евгеньевич | Курск.обл. | 2юн.р. | 03.03.2009 | 127,0 |
| ЛАБЗАЕВ Егор Петрович | Курск.обл. | 1юн.р. | 25.08.2008 | 121,0 |
| ЛЕВЧЕНКО Тимофей Юревич | Курск.обл. | 2юн.р. | 20.08.2009 | 130,0 |
| ЛЕОНИДОВ Богдан Александрович | Курск.обл. | 2юн.р. | 04.07.2008 | 121,0 |
| ЛИВЕНЦЕВ Алексей Алексеевич | Курск.обл. | 3юн.р. | 28.11.2009 | 123,0 |
| ЛУНЕВ Даниил Викторович | Курск.обл. | 2юн.р. | 03.04.2008 | 107,0 |
| МАЙБОРОДИН Кирилл Викторович | Курск.обл. | 1юн.р. | 17.04.2008 | 120,0 |
| МАКАРОВ Алексей Александрович | Курск.обл. | 3юн.р. | 04.02.2008 | 122,0 |

| | | | | |
|-----------------------------------|--------------|--------|------------|-------|
| МАКСИМОВ Кирилл Максимович | Курск.обл. | 2юн.р. | 14.10.2008 | 117,5 |
| МЯГЧЕНКО Семен Сергеевич | Курск.обл. | 2юн.р. | 03.08.2008 | 112,0 |
| НОВИЦКАЯ Юлия Алексеевна | Курск.обл. | 2юн.р. | 16.05.2009 | 132,0 |
| ПЕРЕПЕЛИЦА Евгений Максимович | Курск.обл. | 1юн.р. | 19.01.2009 | 107,0 |
| ПОЗДНЯКОВ Андрей Константинович | Курск.обл. | 2юн.р. | 09.12.2008 | 120,5 |
| ПОНОМАРЕВ Степан Юрьевич | Курск.обл. | 1юн.р. | 22.06.2009 | 103,0 |
| ПРОНИНА Полина Ивановна | Курск.обл. | 2юн.р. | 21.08.2008 | 103,0 |
| РАБАДАНОВ Курбан Алиевич | Курск.обл. | 2юн.р. | 20.11.2009 | 122,0 |
| РАБАДАНОВ Ренат Абдулаевич | Курск.обл. | 2юн.р. | 25.06.2008 | 120,0 |
| РОМАНЮК Анатолий Александрович | Курск.обл. | 2юн.р. | 04.03.2008 | 132,0 |
| РУЗИЕВА Юлиана Алексеевна | Курск.обл. | 2юн.р. | 04.08.2009 | 123,0 |
| СЕРГЕЕВ Глеб Сергеевич | Курск.обл. | 2юн.р. | 04.04.2008 | 127,0 |
| ТАРАКАНОВ Михаил Максимович | Курск.обл. | 2юн.р. | 31.01.2009 | 132,0 |
| ТИМЧЕНКО Захар Алексеевич | Курск.обл. | 2юн.р. | 18.02.2008 | 121,5 |
| ТОЩАКОВ Артем Александрович | Курск.обл. | 2юн.р. | 24.08.2009 | 113,0 |
| ФИЛИППОВСКИЙ Константин Денисович | Курск.обл. | 3юн.р. | 17.06.2008 | 124,5 |
| ФИЛЬЧАКОВ Алексей Андреевич | Курск.обл. | 2юн.р. | 08.06.2009 | 116,0 |
| ФОМИН Владимир Владимирович | Курск.обл. | 2юн.р. | 01.07.2008 | 127,0 |
| ХАТАМОВ Осман Бахромович | Курск.обл. | 2юн.р. | 20.01.2009 | 127,0 |
| ХАЧИРОВ Богдан Казбекович | Курск.обл. | 2юн.р. | 02.11.2009 | 120,0 |
| ЧАПЛЫГИН Максим Сергеевич | Курск.обл. | 1юн.р. | 15.07.2008 | 127,0 |
| ШЕФРАНОВ Артем Дмитриевич | Курск.обл. | 1юн.р. | 17.06.2009 | 107,0 |
| ШОКОВ Матвей Евгеньевич | Курск.обл. | 3юн.р. | 08.06.2009 | 121,0 |
| АЛЕХИНА София Сергеевна | Липецк.обл. | 2юн.р. | 24.09.2008 | 116,0 |
| БАУРИН Виктор Олегович | Липецк.обл. | 2юн.р. | 03.05.2008 | 127,0 |
| ПОЛЯКОВ Николай Дмитриевич | Липецк.обл. | 3юн.р. | 11.09.2009 | 122,0 |
| ПОПОВА Ульяна Алексеевна | Липецк.обл. | 2юн.р. | 17.03.2009 | 127,0 |
| ГИРС Роман Сергеевич | Мос.обл. | 1юн.р. | 06.10.2008 | 121,5 |
| ЕЛФИМОВА Александра Викторовна | Мос.обл. | 3р. | 03.11.2008 | 130,0 |
| ЖЕРДЕВА Виктория Витальевна | Мос.обл. | 1юн.р. | 04.08.2009 | 121,0 |
| ЖУДОВ Артём Александрович | Мос.обл. | 1юн.р. | 18.01.2008 | 127,0 |
| ЗЕНЧЕНКО Дарья Денисовна | Мос.обл. | 1юн.р. | 15.01.2009 | 127,0 |
| КАРАНОВ Александр Денисович | Мос.обл. | 1юн.р. | 05.07.2008 | 123,5 |
| КОВЕШНИКОВ Амир Абдулаевич | Мос.обл. | 3юн.р. | 23.01.2009 | 132,0 |
| КОРШУНОВ Никита Романович | Мос.обл. | 1юн.р. | 20.08.2008 | 130,0 |
| КОТЯКИН Михаил Вадимович | Мос.обл. | 1юн.р. | 05.09.2008 | 117,5 |
| КОШЕЛЕВА Динара Николаевна | Мос.обл. | 1юн.р. | 11.09.2008 | 122,5 |
| ЛАГУШ Владислав Дмитриевич | Мос.обл. | 3юн.р. | 11.09.2009 | 122,0 |
| МАЛЯРОВ Вячеслав Анатольевич | Мос.обл. | 1юн.р. | 29.10.2009 | 132,0 |
| МИХРАЛИЕВ Ролан Ражиудинович | Мос.обл. | 2юн.р. | 14.06.2008 | 121,0 |
| МУРЗИН Тимофей Алексеевич | Мос.обл. | 2юн.р. | 30.12.2008 | 116,0 |
| НИКИША Никита Николаевич | Мос.обл. | 1юн.р. | 03.10.2008 | 127,0 |
| ПОВЕРЕНКОВ Денис Артёмович | Мос.обл. | 2юн.р. | 15.12.2008 | 126,0 |
| ПУГАЧЕВ Руслан Владимирович | Мос.обл. | 1юн.р. | 21.01.2009 | 127,0 |
| ТРЕТЬЯКОВ Матвей Михайлович | Мос.обл. | 3р. | 30.03.2009 | 121,5 |
| ТРЕФИЛОВ Андрей Александрович | Мос.обл. | 1юн.р. | 24.05.2009 | 112,0 |
| ТЮТЮШОВ Владимир Евгеньевич | Мос.обл. | 1юн.р. | 09.06.2008 | 123,0 |
| УВАРОВ Андрей Николаевич | Мос.обл. | 2юн.р. | 05.10.2009 | 120,0 |
| ЧИНДАРЁВ Дмитрий Владимирович | Мос.обл. | 1юн.р. | 31.10.2009 | 129,0 |
| ШАДМАНОВ Абдумалик Музаффарович | Мос.обл. | 3р. | 03.10.2009 | 121,0 |
| АНТИПОВ Иван Андреевич | Орловск.обл. | 3юн.р. | 09.09.2009 | 105,0 |
| БАГАНДОВ Мухаммад Магомедович | Орловск.обл. | 1юн.р. | 10.11.2009 | 112,0 |
| КАРЗОВ Даниил Юрьевич | Орловск.обл. | 1юн.р. | 10.07.2008 | 104,0 |
| ПИЖИН Иван Владимирович | Орловск.обл. | 1юн.р. | 05.03.2008 | 119,5 |
| ЭМИНОВ Эмиль Эльнурович | Орловск.обл. | 1юн.р. | 25.07.2008 | 127,0 |

| | | | | |
|-----------------------------------|----------------|--------|------------|-------|
| АТАГИМОВ Рустам Мугутдинович | Р. Дагестан | 1юн.р. | 11.02.2009 | 122,5 |
| ЗОЛОТАЕВ Евгений Павлович | Р. Дагестан | 1юн.р. | 27.09.2009 | 113,0 |
| ИБРАГИМОВ Ахмед Вагифович | Р. Дагестан | 1юн.р. | 30.07.2008 | 123,5 |
| ИБРАГИМОВ Магомед Ибрагимович | Р. Дагестан | 1юн.р. | 28.10.2008 | 109,0 |
| ИСМАИЛОВ Саид-Ахмед Ахмедович | Р. Дагестан | 1юн.р. | 31.07.2008 | 129,0 |
| МАГОМЕДОВ Ислам Магомедганапиевич | Р. Дагестан | 1юн.р. | 18.03.2008 | 123,5 |
| БЕЛЯКОВ Данил Евгеньевич | Р. Калмыкия | 2юн.р. | 09.01.2009 | 113,0 |
| АКОПЯН Григорий Аликович | Ростовск. обл. | 1юн.р. | 22.06.2009 | 121,0 |
| ВЕРНИКОВСКИЙ Кирилл Евгеньевич | Ростовск. обл. | 3юн.р. | 23.02.2009 | 122,0 |
| ГОЛОВАЧЕВА Валерия Сергеевна | Ростовск. обл. | 2юн.р. | 25.05.2009 | 103,0 |
| ЕГОРОВ Андрей Александрович | Ростовск. обл. | 2юн.р. | 25.04.2009 | 113,0 |
| КОЗИН Матвей Александрович | Ростовск. обл. | 1юн.р. | 17.11.2008 | 116,0 |
| КОЛОМЫЦЕВА Екатерина Олеговна | Ростовск. обл. | 3юн.р. | 01.09.2008 | 132,0 |
| ЛОГВИНЕНКО Артем Михайлович | Ростовск. обл. | 3юн.р. | 02.04.2009 | 100,0 |
| МЕЛЕХОВ Григорий Иванович | Ростовск. обл. | 1юн.р. | 20.11.2008 | 112,0 |
| САРГСЯН Ашот Григорович | Ростовск. обл. | 3р. | 24.10.2008 | 127,0 |
| АЛЛАХВЕРДИЕВ Руслан Амирович | Саратов. обл. | 2р. | 03.10.2008 | 102,0 |
| ВОЛКОВ Евгений Александрович | Саратов. обл. | 1юн.р. | 02.07.2008 | 107,0 |
| БАГОМЕДОВ Абубакр Гусейнович | Тульск. обл. | 1юн.р. | 25.10.2009 | 132,0 |
| БАГОМЕДОВ Гамзат Рабазанович | Тульск. обл. | 1юн.р. | 26.08.2009 | 123,5 |
| ГАЛУШКО Мария Альбертовна | Тульск. обл. | 2юн.р. | 26.01.2009 | 121,0 |
| ПОЛЯКОВ Данила Вячеславович | Тульск. обл. | 2юн.р. | 03.04.2008 | 127,0 |
| ТАРАСОВА София Сегреевна | Тульск. обл. | 2юн.р. | 26.10.2009 | 127,0 |
| ХЛЕБНИКОВ Максим Антонович | Тульск. обл. | 2юн.р. | 25.02.2009 | 116,0 |
| АРСЛАНГЕРЕЕВ Саид Гусейнович | ЯНАО | 2юн.р. | 10.02.2008 | 122,5 |
| ИСРАПИЛОВ Ильяс Джамалаевич | ЯНАО | 3юн.р. | 17.06.2009 | 121,0 |

Главный судья, ВК

Главный секретарь, ВК



В.В. Клишин

А.Ю. Плаутина

**Всероссийское соревнование среди юношей и девушек 12-13, 14-15, 16-17 лет,
юниоров и юниорок 18-21 год по рукопашному бою
(СМ № 10456 в ЕКП Минспорта России на 2022 год)**

14-17 января 2022 года

г. Курск

ПРОТОКОЛ I ТУРА СОРЕВНОВАНИЯ

(демонстрация техники)
юноши, девушки 14-15 лет

| Фамилия Имя | Команда | Разряд (звание) | Дата рождения | Балл I тура |
|---------------------------------|---------------|--------------------|------------------|----------------|
| АБДУЛЛАЕВ Мунир Марсельевич | Астрахан.обл. | 1р. | 23.08.2006 | 112,5 |
| БЕКПАЕВ Арстан Каирович | Астрахан.обл. | 1юн.р. | 03.11.2006 | 130,0 |
| БЕЛИКОВ Владислав Дмитриевич | Астрахан.обл. | 1юн.р. | 07.10.2007 | 103,0 |
| БЕРДИБАЕВ Нурболат Жанболатович | Астрахан.обл. | 2р. | 27.06.2007 | 109,0 |
| НАТАЛИЕВ Рифат Азаматович | Астрахан.обл. | 2р. | 17.09.2007 | 113,0 |
| САВЧЕНКО Алексей Дмитриевич | Астрахан.обл. | 1юн.р. | 14.05.2007 | 123,0 |
| САПАРОВА Аида Адлевна | Астрахан.обл. | 1юн.р. | 21.11.2006 | 121,0 |
| УАЛИНОВ Эльмар Серикович | Астрахан.обл. | 1юн.р. | 21.06.2007 | 127,0 |
| ЧЕРНЫШЕВ Алексей Вячеславович | Астрахан.обл. | 3р. | 26.05.2008 | 124,5 |
| ЧКАРЕУЛИ Георгий Амиранович | Астрахан.обл. | 1юн.р. | 21.04.2008 | 119,0 |
| АНЦИФЕРОВ Артём Алексеевич | Брянск.обл. | 2р. | 20.04.2006 | 129,0 |
| АРУТЮНЯН Тигран Леонович | Брянск.обл. | 2р. | 17.05.2007 | 129,0 |
| БОБР Даниил Евгеньевич | Брянск.обл. | 2р. | 12.11.2007 | 107,0 |
| ИВАНЦОВ Кирилл Олегович | Брянск.обл. | 1юн.р. | 14.07.2007 | 121,5 |
| НЕСТЕРОВ Сергей Александрович | Брянск.обл. | 2р. | 18.05.2006 | 120,5 |
| СОЛДАТЕНКОВ Вадим Алексеевич | Брянск.обл. | 3р. | 28.02.2008 | 108,5 |
| ТРУБАЧЕВ Илья Константинович | Брянск.обл. | 2р. | 11.04.2006 | 124,0 |
| ХОДУЛАПОВ Михаил Геннадьевич | Брянск.обл. | 3р. | 29.04.2008 | 126,0 |
| КИРШТЕЙНАС Даниил Денисович | Волгогр.обл. | 1юн.р. | 27.12.2006 | 103,0 |
| МУСИН Дмитрий Александрович | Волгогр.обл. | 1юн.р. | 10.10.2007 | 100,0 |
| СТРЕПЕТОВ Андрей Сергеевич | Волгогр.обл. | 1юн.р. | 18.03.2006 | 118,0 |
| ДАВЫДОВ Глеб Денисович | Калинин.обл. | 1юн.р. | 22.04.2007 | 127,5 |
| ЛОНЧУК Ульяна Владимировна | Калинин.обл. | 1юн.р. | 11.03.2007 | 119,5 |
| АРИСТАКЯН Артём Артакович | Краснодар.кр. | 3р. | 10.10.2006 | 115,0 |
| КОДЕНЕЦ Иван Сергеевич | Краснодар.кр. | 1юн.р. | 19.01.2008 | 117,5 |
| КОСТЮЧЕНКО Анастасия Андреевна | Краснодар.кр. | 3р. | 11.04.2006 | 131,0 |
| НИКИТИН Михаил Сергеевич | Краснодар.кр. | 3р. | 11.08.2006 | 120,5 |
| АГАПОВ Антон Викторович | Курск.обл. | 1юн.р. | 10.12.2007 | 119,0 |
| АГАФОНОВ Данила Евгеньевич | Курск.обл. | 1юн.р. | 24.12.2007 | 120,0 |
| ДЕЛОВ Сергей Александрович | Курск.обл. | 1юн.р. | 10.09.2006 | 127,0 |
| ЕГИАЗАРЯН Иван Арсенович | Курск.обл. | 1юн.р. | 24.04.2007 | 108,5 |
| ЕРЕМЕЕВ Максим Евгеньевич | Курск.обл. | 1юн.р. | 24.01.2006 | 122,0 |
| ЖИЛИЦИН Вячеслав Алексеевич | Курск.обл. | 1юн.р. | 17.09.2006 | 113,0 |
| ЗАЙКИН Александр Александрович | Курск.обл. | 1юн.р. | 07.02.2006 | 121,5 |
| ЗАЛОГИН Денис Романович | Курск.обл. | 1юн.р. | 22.11.2007 | 121,0 |
| ЗАХАРОВА Дарья Юрьевна | Курск.обл. | 1юн.р. | 09.07.2006 | 113,0 |
| ЗОЛОТАРЁВ Владимир Владимирович | Курск.обл. | 3р. | 16.10.2007 | 104,0 |
| КАДАШЕВ Джумарт Кадашевич | Курск.обл. | 1юн.р. | 02.06.2006 | 132,0 |
| КОНДРАКОВА Татьяна Сергеевна | Курск.обл. | 1юн.р. | 27.04.2007 | 124,5 |
| КОНОВАЛОВ Иван Дмитриевич | Курск.обл. | 1юн.р. | 19.10.2007 | 129,0 |
| КОПТЕВА Мария Сергеевна | Курск.обл. | 1юн.р. | 02.07.2007 | 127,0 |
| КОПЫЛОВ Егор Евгеньевич | Курск.обл. | 1юн.р. | 09.07.2007 | 113,0 |
| КУЗНЕЦОВ Кирилл Николаевич | Курск.обл. | 2р. | 15.01.2007 | 112,5 |
| МАРТЫНЮК Егор Евгеньевич | Курск.обл. | 1юн.р. | 27.11.2007 | 116,0 |
| МАСЛЮКОВА Евгения Викторовна | Курск.обл. | 1юн.р. | 15.07.2006 | 127,0 |

| | | | | |
|------------------------------------|---------------|--------|------------|-------|
| МАХИЯНОВ Кирилл Валентинович | Курск.обл. | 1юн.р. | 14.11.2007 | 112,0 |
| МИХАЙЛОВСКАЯ Алиса Андреевна | Курск.обл. | 1юн.р. | 04.05.2006 | 123,5 |
| НЕШИН Роман Андреевич | Курск.обл. | 1юн.р. | 22.02.2006 | 122,0 |
| ПЛОХИХ Дмитрий Юрьевич | Курск.обл. | 1юн.р. | 25.08.2006 | 132,0 |
| ПОДГОРНЫЙ Павел Александрович | Курск.обл. | 1р. | 30.05.2006 | 130,0 |
| РЯБЫХ Александр Андреевич | Курск.обл. | 1юн.р. | 16.08.2007 | 123,0 |
| СИНЯКОВ Богдан Романович | Курск.обл. | 1юн.р. | 10.11.2007 | 112,5 |
| СУЯРКОВ Иван Сергеевич | Курск.обл. | 1юн.р. | 29.11.2007 | 124,5 |
| ЧАПЛЫГИН Владислав Александрович | Курск.обл. | 1юн.р. | 25.11.2007 | 121,0 |
| ЧЕРНОВ Кирилл Романович | Курск.обл. | 1юн.р. | 20.04.2006 | 127,0 |
| ШИРКОВА Алина Евгеньевна | Курск.обл. | 1юн.р. | 18.04.2006 | 134,0 |
| ШУМАКОВ Захар Александрович | Курск.обл. | 1юн.р. | 22.01.2008 | 120,0 |
| ШУТЯЕВ Илья Романович | Курск.обл. | 1юн.р. | 30.01.2008 | 127,0 |
| БАРАННИКОВ Дмитрий Николаевич | Липецк.обл. | 1юн.р. | 31.10.2006 | 105,0 |
| ЕРОХИН Дмитрий Алексеевич | Липецк.обл. | 1юн.р. | 12.04.2007 | 122,5 |
| ЛАРИНА Алина Евгеньевна | Липецк.обл. | 1юн.р. | 01.09.2006 | 120,0 |
| САФОНОВ Глеб Максимович | Липецк.обл. | 2р. | 28.08.2006 | 121,0 |
| ХАЧАТУРЬЯНЦ Алексей Алексеевич | Липецк.обл. | 3р. | 28.05.2006 | 127,0 |
| ЧАУКИН Андрей Александрович | Липецк.обл. | 1юн.р. | 07.12.2007 | 127,0 |
| АЛИМОВА Алина Денисовна | Мос.обл. | 3р. | 20.12.2007 | 131,0 |
| БАРАНОВ Никита Алексеевич | Мос.обл. | 2р. | 01.06.2006 | 130,0 |
| БЕЛОВ Максим Витальевич | Мос.обл. | 2р. | 11.06.2007 | 123,0 |
| ВАСБИМУХАМЕТОВА Алина Алексеевна | Мос.обл. | 1юн.р. | 27.11.2007 | 116,0 |
| ГАНЯЛИН Егор Михайлович | Мос.обл. | 3р. | 07.12.2007 | 132,0 |
| ГОРОХОВ Василий Евгеньевич | Мос.обл. | 1юн.р. | 26.03.2007 | 121,0 |
| ГРУНИНА Елизавета Дмитриевна | Мос.обл. | 2р. | 11.10.2007 | 115,5 |
| ЖУЧКОВ Егор Сергеевич | Мос.обл. | 2р. | 01.03.2007 | 115,0 |
| ИКРАМОВ Мухаммадсобир Музафарович | Мос.обл. | 1юн.р. | 05.02.2008 | 120,5 |
| ИЛАЛОВ Аслан Русланович | Мос.обл. | 1р. | 18.02.2007 | 127,0 |
| КЛЕЙМАН Роберт Георгиевич | Мос.обл. | 1юн.р. | 17.08.2006 | 121,0 |
| КЛЕПИКОВА Ольга Сергеевна | Мос.обл. | 2р. | 12.03.2006 | 127,0 |
| КУРАНОВ Владислав Александрович | Мос.обл. | 1юн.р. | 13.11.2007 | 120,5 |
| МАЛЬЦЕВ Тимофей Александрович | Мос.обл. | 1юн.р. | 11.05.2007 | 121,5 |
| МАНУХИН Илья Романович | Мос.обл. | 3р. | 01.08.2007 | 108,0 |
| ПОСТНИКОВ Кирилл Александрович | Мос.обл. | 1юн.р. | 28.06.2007 | 117,5 |
| САБИТОВА Веолетта Михайловна | Мос.обл. | 3р. | 20.05.2007 | 108,5 |
| ТРЕТЬЯКОВ Егор Михайлович | Мос.обл. | 3р. | 06.06.2006 | 115,0 |
| ФИЛИППОВА Анастасия Ильинична | Мос.обл. | 2р. | 20.01.2007 | 122,0 |
| ХАБИБУЛЛОЕВ Сирожиддин Музафарович | Мос.обл. | 1юн.р. | 05.01.2008 | 126,5 |
| ХОЛИН Матвей Алексеевич | Мос.обл. | 1р. | 14.09.2006 | 131,0 |
| ВОЛКОВА Магарита Дмитриевна | Нижегор.обл. | 3р. | 27.04.2007 | 108,5 |
| ШЕШКО Андрей Евгеньевич | Нижегор.обл. | 3р. | 09.03.2007 | 126,0 |
| ШИЛОВ Артемий Александрович | Нижегор.обл. | 1р. | 22.06.2006 | 129,0 |
| АВЕРКИЕВ Михаил Дмитриевна | Орловск.обл. | 1юн.р. | 28.08.2007 | 129,0 |
| БОНДАРЕВ Захар Александрович | Орловск.обл. | 2р. | 12.07.2006 | 113,0 |
| АБДУРАЗАКОВ Осман Максудович | Р.Дагестан | 1юн.р. | 15.12.2007 | 121,0 |
| УСМАНОВ Башир Рустамович | Р.Дагестан | 1р. | 01.03.2007 | 115,0 |
| ЕВСЕЕНКО Артём Юрьевич | Р.Калмыкия | 1р. | 22.08.2006 | 123,0 |
| ЛОЗУНГОВ Александр Сергеевич | Р.Калмыкия | 1юн.р. | 20.10.2006 | 129,0 |
| ТУГУЛЬЧИЕВ Виталий Сананович | Р.Калмыкия | 1юн.р. | 04.05.2007 | 112,0 |
| ЯКОВЛЕВА Евгения Ивановна | Р.Калмыкия | 1юн.р. | 21.12.2006 | 107,0 |
| ЗАБРОДИНА Кристина Владимировна | Ростовск.обл. | 3р. | 10.12.2007 | 122,0 |
| ЛИХАЧЁВА Милана Аслановна | Ростовск.обл. | 1юн.р. | 25.07.2007 | 124,0 |
| МУСАВУЗОВ Набигула Давлетмирзаевич | Ростовск.обл. | 2р. | 14.07.2006 | 121,5 |
| МУСАВУЗОВА Хадижат Гаджимурадовна | Ростовск.обл. | 2р. | 29.08.2006 | 125,5 |

| | | | | |
|-------------------------------|---------------|--------|------------|-------|
| ПЛОТНИКОВ Владислав Сергеевич | Ростовск.обл. | 1юн.р. | 05.01.2008 | 114,0 |
| САМОХИН Кирилл Андреевич | Ростовск.обл. | 3р. | 13.04.2007 | 130,0 |
| СУЛТАНОВ Султан Курбанович | Ростовск.обл. | 1юн.р. | 04.03.2008 | 132,0 |
| ТИМОШЕНКО Виталия Витальевна | Ростовск.обл. | 1юн.р. | 17.08.2007 | 129,0 |
| ТКАЧЁВА Варвара Викторовна | Ростовск.обл. | 1юн.р. | 01.08.2007 | 113,0 |
| КОВАЛЕНКО Мария Артуровна | Смоленск.обл. | 1юн.р. | 27.03.2006 | 123,0 |
| КАНДАУРОВ Артём Григорьевич | Тульск.обл. | 1юн.р. | 31.12.2006 | 130,0 |
| КЛИМКИН Егор Русланович | Тульск.обл. | 1юн.р. | 23.07.2007 | 123,5 |
| ОГНЕВ Даниил Дмитриевич | Тульск.обл. | 2р. | 04.09.2006 | 122,0 |
| СУШИЛИН Иван Александрович | Тульск.обл. | 3р. | 14.09.2006 | 121,0 |
| ФАДЕЕВ Егор Дмитриевич | Тульск.обл. | 1юн.р. | 19.10.2007 | 108,5 |
| ХАНИНА Ульяна Алексеевна | Тульск.обл. | 1юн.р. | 23.11.2007 | 122,0 |
| ЯКЖИН Артём Павлович | Тульск.обл. | 1юн.р. | 24.05.2007 | 129,0 |

Главный судья, ВК

Главный секретарь, ВК



В.В. Клишин

А.Ю. Плаутина

**Всероссийское соревнование среди юношей и девушек 12-13, 14-15, 16-17 лет,
юниоров и юниорок 18-21 год по рукопашному бою
(СМ № 10456 в ЕКП Минспорта России на 2022 год)**

14-17 января 2022 года

г.Курск

ПРОТОКОЛ I ТУРА СОРЕВНОВАНИЯ

(демонстрация техники)
юноши, девушки 16-17 лет

| Фамилия Имя | Команда | Разряд (звание) | Дата рождения | Балл I тура |
|-----------------------------------|---------------|--------------------|------------------|----------------|
| ЕЛИЗАРОВА Ева Александровна | Астрахан.обл. | 1р. | 09.04.2004 | 121,0 |
| КАРПЕНКО Алексей Алексеевич | Астрахан.обл. | КМС | 24.10.2005 | 107,0 |
| КУЛТУМЕНОВА Элина Артуровна | Астрахан.обл. | КМС | 12.08.2005 | 129,0 |
| ПОПОВ Александр Владимирович | Астрахан.обл. | КМС | 26.08.2004 | 124,0 |
| РАХМЕТОВ Ролан Ерланович | Астрахан.обл. | КМС | 22.11.2004 | 127,0 |
| САПАШЕВ Дияр Рушанович | Астрахан.обл. | 1р. | 18.07.2004 | 126,0 |
| СУЙНАЛИЕВ Дияр Канатович | Астрахан.обл. | 2р. | 06.09.2005 | 120,0 |
| ИВАНЦОВ Данила Олегович | Брянск.обл. | 1р. | 02.02.2005 | 121,0 |
| КЛИШИНА Дарина Васильевна | Брянск.обл. | 2р. | 12.05.2004 | 127,0 |
| ЮРКОВ Андрей Александрович | Брянск.обл. | 2р. | 25.07.2005 | 127,0 |
| ДАРИЙ Михаил Михайлович | Владимир.обл. | 1р. | 16.05.2004 | 130,0 |
| СОЛИХОВ Фаридун Муродмахмадович | Владимир.обл. | 2р. | 04.04.2004 | 119,0 |
| НЕДРЯ Тимофей Юрьевич | Калинин.обл. | 2р. | 19.09.2004 | 112,0 |
| ТЕРЕНТЬЕВА Вероника Дмитриевна | Калинин.обл. | 2р. | 17.12.2004 | 123,0 |
| ЯЦЫНА Георгий Максимович | Калинин.обл. | 1р. | 11.05.2005 | 119,5 |
| КОВАЛЕВ Илья Александрович | Краснодар.кр. | 1р. | 08.07.2005 | 126,0 |
| МОРОЗОВ Дмитрий Венедиктович | Краснодар.кр. | 2р. | 13.01.2006 | 123,0 |
| НАЛБАНДЯН Артем Арамович | Краснодар.кр. | 1р. | 14.09.2004 | 123,5 |
| НОВГОРОДОВ Александр Дмитриевич | Краснодар.кр. | 2р. | 01.04.2005 | 129,0 |
| ФЕДЯКИН Вячеслав Павлович | Краснодар.кр. | 1р. | 25.03.2005 | 121,0 |
| АЛЕХИН Артем Михайлович | Курск.обл. | 1р. | 15.11.2004 | 113,0 |
| АЛФЁРОВА София Сергеевна | Курск.обл. | 2р. | 27.06.2004 | 128,5 |
| АСПИДОВ Вадим Евгеньевич | Курск.обл. | 2р. | 19.11.2004 | 117,0 |
| БАВЫКИН Никита Алексеевич | Курск.обл. | 2р. | 27.08.2004 | 107,0 |
| БОРОЗДНЯК Ростислав Александрович | Курск.обл. | 1р. | 19.11.2004 | 121,0 |
| ГРИДАСОВ Денис Александрович | Курск.обл. | 2р. | 05.01.2006 | 107,0 |
| ДЕГТЯРЕВ Илья Игоревич | Курск.обл. | 2р. | 09.12.2005 | 132,0 |
| ДЕМИЧЕВ Артем Александрович | Курск.обл. | 2р. | 23.06.2005 | 114,0 |
| ЗУБОВА Алия Руслановна | Курск.обл. | 2р. | 29.03.2005 | 129,0 |
| КИРИЧЕНКО Никита Дмитриевич | Курск.обл. | 2р. | 18.05.2004 | 124,0 |
| КЛЮЧНИКОВ Иван Юрьевич | Курск.обл. | 2р. | 08.02.2004 | 127,0 |
| КОВАЛЕВ Антон Максимович | Курск.обл. | КМС | 29.08.2004 | 124,5 |
| КОВАЛЕВ Михаил Витальевич | Курск.обл. | 2р. | 17.12.2005 | 129,0 |
| КОТЕНКО Андрей Максимович | Курск.обл. | 2р. | 20.09.2005 | 129,0 |
| КУЛАКОВ Алексей Владимирович | Курск.обл. | КМС | 24.04.2004 | 123,0 |
| КУРГУЗОВ Владимир Олегович | Курск.обл. | 2р. | 06.07.2005 | 100,0 |
| КУХТИН Артём Вячеславович | Курск.обл. | 2р. | 24.02.2004 | 127,0 |
| ЛЯГУШЕВА Богдана Валерьевна | Курск.обл. | 2р. | 07.02.2006 | 116,0 |
| МАЛЬГИН Кирилл Александрович | Курск.обл. | 2р. | 06.02.2004 | 115,0 |
| МАЯКОВ Сергей Александрович | Курск.обл. | 2р. | 18.02.2005 | 123,0 |
| НАУМОВ Андрей Дмитриевич | Курск.обл. | 2р. | 13.11.2005 | 122,0 |
| НЕМЦОВ Артем Александрович | Курск.обл. | 2р. | 07.09.2005 | 123,0 |
| НЕСТЕРЕНКО Ксения Александровна | Курск.обл. | 1р. | 25.11.2005 | 129,0 |
| ОЗЕРОВ Никита Сергеевич | Курск.обл. | 2р. | 30.03.2005 | 130,0 |
| ПАНКОВ Владислав Николаевич | Курск.обл. | 2р. | 22.04.2005 | 122,0 |

| | | | | |
|-----------------------------------|---------------|-----|------------|-------|
| ПИКАЛОВ Дмитрий Юрьевич | Курск.обл. | 2р. | 22.11.2004 | 127,0 |
| ПРИМЕНКО Константин Олегович | Курск.обл. | 1р. | 03.06.2004 | 120,5 |
| ПУДОВ Никита Сергеевич | Курск.обл. | КМС | 15.04.2004 | 121,0 |
| ПШЕНИЧНИКОВ Кирилл Александрович | Курск.обл. | 2р. | 21.01.2004 | 109,0 |
| ПЫЛАЕВА Анастасия Ивановна | Курск.обл. | 2р. | 26.09.2005 | 107,0 |
| РЮМШИН Иван Николаевич | Курск.обл. | 2р. | 12.09.2005 | 118,5 |
| СИБИЛЕВА Карина Николаевна | Курск.обл. | 2р. | 11.07.2005 | 123,0 |
| ТИМОШКИН Никита Алексеевич | Курск.обл. | 2р. | 10.07.2005 | 112,5 |
| ЧИСТЯКОВ Сергей Юрьевич | Курск.обл. | 2р. | 03.05.2005 | 113,0 |
| ЧУРИЛОВ Андрей Алексеевич | Курск.обл. | 2р. | 10.11.2004 | 121,5 |
| ШАГИЯН Владимир Александрович | Курск.обл. | 2р. | 23.01.2005 | 115,5 |
| ЩЕГЛОВ Ярослав Сергеевич | Курск.обл. | 2р. | 14.05.2005 | 112,0 |
| ЯКУНИН Никита Андреевич | Курск.обл. | 1р. | 02.04.2004 | 112,0 |
| НАСЕДКИНА Александра Сергеевна | Липецк.обл. | 1р. | 26.03.2004 | 132,0 |
| БАСОВ Сергей Владимирович | Мос.обл. | 2р. | 25.10.2005 | 121,0 |
| ВАЛЬЧУК Екатерина Вячеславовна | Мос.обл. | КМС | 11.09.2004 | 123,0 |
| ГОЛУБКОВ Арсений | Мос.обл. | 2р. | 26.08.2005 | 121,0 |
| ДВОРКОВСКИЙ Матвей Денисович | Мос.обл. | КМС | 18.08.2004 | 129,0 |
| САТВАЛДИЕВ Эрбол Кенжебаевич | Мос.обл. | 2р. | 05.10.2004 | 126,0 |
| СЕРГЕЕВ Максим Витальевич | Мос.обл. | 1р. | 18.08.2005 | 121,5 |
| ХАЧАТРЯН Давит Грантович | Мос.обл. | КМС | 02.12.2004 | 123,5 |
| ВДОВИН Кирилл Денисович | Нижегор.обл. | КМС | 25.03.2005 | 121,0 |
| СОКОЛОВ Григорий Алексеевич | Нижегор.обл. | 1р. | 28.10.2005 | 123,5 |
| КУЗНЕЦОВ Максим Сергеевич | Орловск.обл. | 2р. | 29.07.2005 | 121,0 |
| ЛОГАЧЕВА Мария Олеговна | Орловск.обл. | 1р. | 16.12.2004 | 116,0 |
| ЦЕПЛЯЕВ Даниил Дмитриевич | Орловск.обл. | КМС | 01.10.2004 | 127,0 |
| АБДУЖАЛИМОВ Имам Шамильевич | Р.Дагестан | 1р. | 01.09.2004 | 108,5 |
| АБДУЛЛАЕВ Абдулла Артурович | Р.Дагестан | КМС | 09.04.2005 | 131,0 |
| БАГИЛОВ Сайгид Магомедович | Р.Дагестан | КМС | 17.04.2004 | 131,0 |
| БАСИРОВ Абдулбасир Гаджимурадович | Р.Дагестан | 1р. | 19.01.2004 | 107,0 |
| ГАДЖИАЛИЕВ Далгат Азизович | Р.Дагестан | 1р. | 14.07.2005 | 120,5 |
| ИДРИСОВ Омар Абдулаевич | Р.Дагестан | 1р. | 05.07.2005 | 119,5 |
| ИМАВОВ Магомед Ильясович | Р.Дагестан | 1р. | 23.06.2005 | 115,0 |
| МАГОМЕДОВ Хайбула Маратович | Р.Дагестан | 1р. | 04.12.2005 | 129,0 |
| МИРЗОЕВ Даниял Магомедкамилович | Р.Дагестан | 1р. | 18.03.2005 | 126,0 |
| УБАЕВ Ислам Абубакарович | Р.Дагестан | 1р. | 13.09.2005 | 123,0 |
| ЧАРТАЕВ Шахмир Магомедович | Р.Дагестан | 2р. | 16.10.2004 | 121,0 |
| ЛИДЖИЕВ Анджа Баттрович | Р.Калмыкия | 2р. | 02.03.2005 | 113,0 |
| ХАРНЯЕВ Данзан Цеценович | Р.Калмыкия | 2р. | 14.02.2006 | 106,0 |
| ЕГОРОВА Анна Александровна | Ростовск.обл. | КМС | 07.09.2004 | 129,0 |
| КО Анна Анатольевна | Ростовск.обл. | 2р. | 12.07.2004 | 123,0 |
| КУРГАНОВА Марина Алексеевна | Ростовск.обл. | 2р. | 11.12.2005 | 103,5 |
| МИЛЬЧАКОВ Даниил Вадимович | Ростовск.обл. | КМС | 25.05.2004 | 107,0 |
| МИНАЕВ Игорь Денисович | Ростовск.обл. | 1р. | 10.02.2005 | 127,0 |
| ЛУКЪЯНОВА Екатерина Кирилловна | Самарск.обл. | 2р. | 22.02.2005 | 113,5 |
| ТАТУР Артём Юрьевич | Самарск.обл. | 1р. | 26.02.2005 | 109,0 |
| КАСУМОВ Рауль Пашаевич | Ставроп.кр. | 2р. | 30.07.2004 | 121,0 |
| ЛОМАКИНА Виктория Максимовна | Тульск.обл. | 1р. | 24.09.2005 | 100,0 |
| НИКИШИНА Виктория Романовна | Тульск.обл. | 1р. | 05.11.2005 | 130,0 |
| УЛЬЯНОВ Анатолий Константинович | Тульск.обл. | КМС | 15.04.2004 | 130,0 |
| АДИЛХАНОВ Гаджи Исабекович | ЯНАО | 2р. | 25.07.2004 | 112,5 |
| АДИЛХАНОВ Тамерлан Исабекович | ЯНАО | 2р. | 14.05.2005 | 107,5 |

Главный судья, ВК

Главный секретарь, ВК



В.В. Клишин

А.Ю. Плаутина

**Всероссийское соревнование среди юношей и девушек 12-13, 14-15, 16-17 лет,
юниоров и юниорок 18-21 год по рукопашному бою
(СМ № 10456 в ЕКП Минспорта России на 2022 год)**

14-17 января 2022 года

г.Курск

ПРОТОКОЛ I ТУРА СОРЕВНОВАНИЯ

(демонстрация техники)
юниоры, юниорки 18-21 год

| Фамилия Имя | Команда | Разряд (звание) | Дата рождения | Балл I тура |
|----------------------------------|---------------|--------------------|------------------|----------------|
| СТЕПАНОВ Дмитрий Ильдарович | Владимир.обл. | 1р. | 15.09.2003 | 109,0 |
| ПАШАЕВ Джамал Гасанович | Воронеж.обл. | 1р. | 11.10.2002 | 130,0 |
| ВИНОГРАДОВА Стелла Сергеевна | г. Москва | КМС | 16.07.2003 | 119,0 |
| ДАВЫДОВА Полина Денисовна | Калинин.обл. | КМС | 12.11.2003 | 124,5 |
| КРИВОЛАПЧУК Данила Сергеевич | Калинин.обл. | КМС | 02.12.2002 | 122,0 |
| АБДУЛКАДЫРОВ Решид Абусупеович | Краснодар.кр. | 1р. | 12.05.2001 | 108,5 |
| АМАНЬЯНЦ Максим Михайлович | Краснодар.кр. | КМС | 09.02.2002 | 121,5 |
| ДРАЧЁВ Олег Олегович | Курск.обл. | МС | 07.10.2001 | 103,0 |
| ЛЕОНОВ Денис Александрович | Курск.обл. | 1р. | 27.10.2003 | 127,5 |
| МГОЯН Роман Файзоевич | Курск.обл. | КМС | 15.05.2002 | 121,0 |
| МИРЗОЯН Артем Мурадович | Курск.обл. | 1р. | 01.08.2002 | 122,0 |
| МУЗАЛЕВ Дмитрий Валерьевич | Курск.обл. | МС | 18.11.2000 | 116,0 |
| ПЕРЕВЕРЗЕВ Антон Вадимович | Курск.обл. | 1р. | 05.12.2003 | 130,0 |
| РАДЧЕНКО Анатолий Сергеевич | Курск.обл. | КМС | 05.10.2002 | 120,0 |
| РЫЖЕНКОВ Денис Александрович | Курск.обл. | 1р. | 26.08.2003 | 117,0 |
| САПРЫКИН Андрей Игоревич | Курск.обл. | 1р. | 24.10.2003 | 107,0 |
| СЕЛИХОВ Максим Игоревич | Курск.обл. | КМС | 11.08.2003 | 130,0 |
| СТАРИЦЫН Артем Андреевич | Курск.обл. | 1р. | 05.11.2003 | 127,0 |
| ТЕЛЕГИН Вячеслав Иванович | Курск.обл. | 1р. | 02.02.2004 | 124,0 |
| ТЕПЛЯКОВ Дмитрий Евгеньевич | Курск.обл. | 1р. | 14.10.2003 | 113,0 |
| АВДЕЕВ Андрей Сергеевич | Мос.обл. | 1р. | 09.12.2003 | 127,0 |
| ХУДОЙНАЗАРОВ Рустам Сафаралиевич | Орловск.обл. | КМС | 19.06.2001 | 132,0 |
| АБДУЛЛАЕВ Арсен Артурович | Р.Дагестан | КМС | 03.09.2003 | 117,5 |
| АГОМАГОМЕДОВ Нияз Казимович | Р.Дагестан | 1р. | 01.12.2003 | 132,0 |
| АЗИЗОВ Газияв Магомедович | Р.Дагестан | 1р. | 21.02.2003 | 128,5 |
| АЛЛАЕВ Абдурагим Ахмадиевич | Р.Дагестан | 1р. | 09.12.2003 | 123,0 |
| АХМЕДОВ Ахмед Магомедович | Р.Дагестан | 1р. | 03.11.2003 | 123,0 |
| ГУСЕЙНОВ Далгат Абдулнасырович | Р.Дагестан | 1р. | 09.09.2002 | 127,0 |
| ИСАКОВ Багаудин Магомедович | Р.Дагестан | 1р. | 16.09.2002 | 132,0 |
| МУСАЕВ Рамазан Магомедович | Р.Дагестан | 1р. | 05.12.2002 | 121,5 |
| МУСАЕВ Сулейман Тинавович | Р.Дагестан | 1р. | 06.12.2003 | 122,0 |
| ХАЛИМБЕКОВ Ахмат Абдулабекович | Р.Дагестан | 1р. | 12.01.2001 | 120,5 |
| ШАГИДОВ Магомедхабиб Магомедович | Р.Дагестан | 1р. | 07.11.2002 | 127,0 |
| КО Марина Анатольевна | Ростовск.обл. | КМС | 30.10.2001 | 117,0 |
| МИХАЙЛОВ Егор Сергеевич | Смоленск.обл. | 1р. | 04.11.2002 | 116,0 |
| БАГОМЕДОВ Магомед Рабазанович | Тульск.обл. | КМС | 28.07.2003 | 115,0 |
| КОНДРАТЕНКО Анастасия Дмитриевна | Тульск.обл. | КМС | 07.01.2004 | 102,0 |
| ПАЧЕНКОВ Евгений Александрович | Тульск.обл. | КМС | 31.07.2001 | 123,0 |
| СЕНАШКИН Егор Андреевич | Тульск.обл. | МС | 10.04.2001 | 121,0 |
| УЛИТИН Ярослав Александрович | Тульск.обл. | КМС | 09.04.2003 | 108,5 |

Главный судья, ВК

Главный секретарь, ВК



В.В. Клишин

А.Ю. Плаутина

**Всероссийское соревнование среди юношей и девушек 12-13, 14-15, 16-17 лет,
юниоров и юниорок 18-21 год по рукопашному бою
(СМ № 10456 в ЕКП Минспорта России на 2022 год)**

14-17 января 2022 года

г.Курск

СПИСОК ПОБЕДИТЕЛЕЙ И ПРИЗЁРОВ

юноши 12-13 лет

30 кг

| | | | | |
|---------------------------------------|------------|--------|------------|-------------|
| 1 АТАГИМОВ Рустам Мугутдинович | Р.Дагестан | 1юн.р. | 11.02.2009 | Алиев ЗК |
| 2 ТЮТЮШОВ Владимир Евгеньевич | Мос.обл. | 1юн.р. | 09.06.2008 | Шадриков ИС |
| 3 ГРИГОРЬЕВ Никита Евгеньевич | Курск.обл. | 2юн.р. | 27.05.2009 | Митюнин СН |
| 3 ТАРАКАНОВ Михаил Максимович | Курск.обл. | 2юн.р. | 31.01.2009 | Саидов СЗ |

33 кг

| | | | | |
|---------------------------------------|-------------|--------|------------|--------------|
| 1 РАБАДАНОВ Курбан Алиевич | Курск.обл. | 2юн.р. | 20.11.2009 | Саидов СЗ |
| 2 ХАТАМОВ Осман Бахромович | Курск.обл. | 2юн.р. | 20.01.2009 | Саидов СЗ |
| 3 КОРШУНОВ Никита Романович | Мос.обл. | 1юн.р. | 20.08.2008 | Куликов КЕ |
| 3 БАГОМЕДОВ Абубакр Гусейнович | Тульск.обл. | 1юн.р. | 25.10.2009 | Багомедов РМ |

36 кг

| | | | | |
|---------------------------------------|---------------|--------|------------|----------------------------|
| 1 МЕЛЕХОВ Григорий Иванович | Ростовск.обл. | 1юн.р. | 20.11.2008 | Аветисян МА |
| 2 МАЙБОРОДИН Кирилл Викторович | Курск.обл. | 1юн.р. | 17.04.2008 | Бинюков ВА Трубочанинов ЮИ |
| 3 ШЕФРАНОВ Артем Дмитриевич | Курск.обл. | 1юн.р. | 17.06.2009 | Подгорный АВ Родионов ЕА |
| 3 МАЛЯРОВ Вячеслав Анатольевич | Мос.обл. | 1юн.р. | 29.10.2009 | Китко ДА |

39 кг

| | | | | |
|--|---------------|--------|------------|-----------------------------|
| 1 ПОЗДНЯКОВ Андрей Константинович | Курск.обл. | 2юн.р. | 09.12.2008 | Дериглазов ВВ Дериглазов ЕВ |
| 2 КОТЯКИН Михаил Вадимович | Мос.обл. | 1юн.р. | 05.09.2008 | Андреев АА |
| 3 КИСЕЛЕВ Руслан Олегович | Курск.обл. | 2юн.р. | 04.06.2009 | Подгорный АВ Родионов ЕА |
| 3 ЕГОРОВ Андрей Александрович | Ростовск.обл. | 2юн.р. | 25.04.2009 | Ливенцев АН Лукин НЕ |

42 кг

| | | | | |
|---|------------|--------|------------|--------------------------|
| 1 ЧАПЛЫГИН Максим Сергеевич | Курск.обл. | 1юн.р. | 15.07.2008 | Подгорный АВ Родионов ЕА |
| 2 АЛИЕВ Паша Илгар оглы | Курск.обл. | 2юн.р. | 26.03.2008 | Кононов АВ |
| 3 ИБРАГИМОВ Ахмед Вагифович | Р.Дагестан | 1юн.р. | 30.07.2008 | Алиев ЗК |
| 3 РОМАНЮК Анатолий Александрович | Курск.обл. | 2юн.р. | 04.03.2008 | Подгорный АВ Родионов ЕА |

46 кг

| | | | | |
|--|---------------|--------|------------|------------------------|
| 1 РАЖИН Владимир Алексеевич | Астрахан.обл. | 1юн.р. | 12.08.2008 | Умбеткалиев ДМ |
| 2 ЛЫКОВ Илья Андреевич | Астрахан.обл. | Зр. | 03.09.2008 | Кузьмин АГ |
| 3 ТРЕФИЛОВ Андрей Александрович | Мос.обл. | 1юн.р. | 24.05.2009 | Политаев ПВ Мусатов ВВ |
| 3 ГИРС Роман Сергеевич | Мос.обл. | 1юн.р. | 06.10.2008 | Емангулов ВА |

50 кг

| | | | | |
|--|---------------|--------|------------|--------------|
| 1 ВЕРЕВКИН Сергей Сергеевич | Курск.обл. | 2юн.р. | 12.04.2008 | Кононов АВ |
| 2 ЛЕМЕШКОВ Даниил Дмитриевич | Астрахан.обл. | 3юн.р. | 31.12.2009 | Рыскалиев РК |
| 3 КОРОБОВ Максим Юрьевич | Владимир.обл. | 1юн.р. | 19.05.2008 | Кузьмичёв АА |
| 3 ИБРАГИМОВ Магомед Ибрагимович | Р.Дагестан | 1юн.р. | 28.10.2008 | Алиев ЗК |

55 кг

| | | | | |
|---------------------------------------|---------------|--------|------------|-------------|
| 1 КОЗИН Матвей Александрович | Ростовск.обл. | 1юн.р. | 17.11.2008 | Аветисян МА |
| 2 МИХРАЛИЕВ Ролан Ражиудинович | Мос.обл. | 2юн.р. | 14.06.2008 | Политаев ПВ |
| 3 АКОПЯН Григорий Аликович | Ростовск.обл. | 1юн.р. | 22.06.2009 | Аветисян МА |
| 3 АНПИЛОГОВ Максим Сергеевич | Курск.обл. | 3юн.р. | 09.06.2008 | Звягин ПА |

60 кг

| | | | | |
|---------------------------------------|---------------|--------|------------|-----------------------------|
| 1 САРГСЯН Ашот Григорович | Ростовск.обл. | Зр. | 24.10.2008 | Аветисян МА |
| 2 АЛЛАХВЕРДИЕВ Руслан Амирович | Саратов.обл. | 2р. | 03.10.2008 | Савкин ПА |
| 3 СЕРГЕЕВ Глеб Сергеевич | Курск.обл. | 2юн.р. | 04.04.2008 | Дериглазов ЕВ Дериглазов ВВ |

| | | | | | |
|--------------------------|---------------------------------|---------------|--------|------------|-----------------------------|
| 3 | ТИМЧЕНКО Захар Алексеевич | Курск.обл. | 2юн.р. | 18.02.2008 | Нестерова ТВ |
| 65 кг | | | | | |
| 1 | БАУРИН Виктор Олегович | Липецк.обл. | 2юн.р. | 03.05.2008 | Калгин СН |
| 2 | ИБАДОВ Вугар Ильгарович | Астрахан.обл. | 1юн.р. | 26.09.2008 | Кузьмин АГ |
| 3 | КЛИМОЧКИН Никита Павлович | Курск.обл. | 2юн.р. | 03.02.2008 | Нестерова ТВ Чекалин СВ |
| 3 | ЭМИНОВ Эмиль Эльнурович | Орловск.обл. | 1юн.р. | 25.07.2008 | Асхабов ВТ |
| 70 кг | | | | | |
| 1 | ВОЛКОВ Евгений Александрович | Саратов.обл. | 1юн.р. | 02.07.2008 | Савкин ПА |
| 2 | МАКАРОВ Алексей Александрович | Курск.обл. | 3юн.р. | 04.02.2008 | Бурцев АС |
| 3 | ТАРАКАНОВ Даниил Андреевич | Брянск.обл. | 1юн.р. | 01.07.2008 | Арутюнян ВМ |
| 3 | ПИЖИН Иван Владимирович | Орловск.обл. | 1юн.р. | 05.03.2008 | Асхабов ВТ |
| 70+ кг | | | | | |
| 1 | КОВЕШНИКОВ Амир Абдулаевич | Мос.обл. | 3юн.р. | 23.01.2009 | Манухин РВ Манухин ВВ |
| 2 | БОНДАРЕВ Сергей Максимович | Курск.обл. | 2юн.р. | 01.03.2008 | Будников СН |
| 3 | АНТИПОВ Иван Андреевич | Орловск.обл. | 3юн.р. | 09.09.2009 | Клепов ЕА |
| 3 | ГОРИН Кирилл Ильич | Курск.обл. | 3юн.р. | 08.02.2009 | Дериглазов ЕВ Дериглазов ВВ |
| девушки 12-13 лет | | | | | |
| 39 кг | | | | | |
| 1 | ТАРАСОВА София Сегреевна | Тульск.обл. | 2юн.р. | 26.10.2009 | Гарбуз АГ |
| 2 | ЖЕРДЕВА Виктория Витальевна | Мос.обл. | 1юн.р. | 04.08.2009 | Ванзьяк И Шадриков ИС |
| 3 | РУЗИЕВА Юлиана Алексеевна | Курск.обл. | 2юн.р. | 04.08.2009 | Саидов СЗ |
| 42 кг | | | | | |
| 1 | АЛЕХИНА София Сергеевна | Липецк.обл. | 2юн.р. | 24.09.2008 | Калгин СН |
| 2 | КОЛОМЫЦЕВА Екатерина Олеговна | Ростовск.обл. | 3юн.р. | 01.09.2008 | Ливенцев АН Лукин НЕ |
| 3 | КОШЕЛЕВА Динара Николаевна | Мос.обл. | 1юн.р. | 11.09.2008 | Гагуа ИР |
| 3 | КОТЛЯРОВА Ангелина Сергеевна | Курск.обл. | 3юн.р. | 20.10.2009 | Будников СН |
| 46 кг | | | | | |
| 1 | НОВИЦКАЯ Юлия Алексеевна | Курск.обл. | 2юн.р. | 16.05.2009 | Будников СН |
| 2 | ЦУБА Елизавета Юрьевна | г.Севастополь | 1юн.р. | 05.09.2008 | Крапивина ДЛ |
| 50 кг | | | | | |
| 1 | ЕЛФИМОВА Александра Викторовна | Мос.обл. | 3р. | 03.11.2008 | Политаев ПВ Мусатов ВВ |
| 2 | ГОЛОВАЧЕВА Валерия Сергеевна | Ростовск.обл. | 2юн.р. | 25.05.2009 | Аветисян МА |
| 3 | ГАЛУШКО Мария Альбертовна | Тульск.обл. | 2юн.р. | 26.01.2009 | Гарбуз АГ |
| 3 | КОНЦЕДАЛОВА Виктория Евгеньевна | Курск.обл. | 2юн.р. | 21.08.2008 | Пронин ИА |
| 60 кг | | | | | |
| 1 | ЕМЕЛЬЯНОВА Ольга Павловна | Калинин.обл. | 2юн.р. | 09.07.2008 | Давыдова ЕЮ Васильев ЮВ |
| 2 | ПОПОВА Ульяна Алексеевна | Липецк.обл. | 2юн.р. | 17.03.2009 | Коростинский ВН Сафонов МИ |
| 3 | ПРОНИНА Полина Ивановна | Курск.обл. | 2юн.р. | 21.08.2008 | Пронин ИА |
| 60+ кг | | | | | |
| 1 | БАЛАНИНА Кира Игоревна | Курск.обл. | 2юн.р. | 29.06.2008 | Дериглазов ЕВ Дериглазов ВВ |
| 2 | ИВАЩЕНКО Полина Владимировна | Курск.обл. | 3юн.р. | 02.01.2010 | Нестерова ТВ |

Главный судья, ВК

Главный секретарь, ВК



В.В. Клишин

А.Ю. Плаутина

**Всероссийское соревнование среди юношей и девушек 12-13, 14-15, 16-17 лет,
юниоров и юниорок 18-21 год по рукопашному бою
(СМ № 10456 в ЕКП Минспорта России на 2022 год)**

14-17 января 2022 года

г.Курск

СПИСОК ПОБЕДИТЕЛЕЙ И ПРИЗЁРОВ

юноши 14-15 лет

36 кг

| | | | | |
|---|-------------|--------|------------|--------------------------|
| 1 ИКРАМОВ Мухаммадсобир Музафаро | Мос.обл. | 1юн.р. | 05.02.2008 | Китко ДА |
| 2 ШУТЯЕВ Илья Романович | Курск.обл. | 1юн.р. | 30.01.2008 | Подгорный АВ Родионов ЕА |
| 3 ЕРОХИН Дмитрий Алексеевич | Липецк.обл. | 1юн.р. | 12.04.2007 | Набатников ПВ |

39 кг

| | | | | |
|--------------------------------------|---------------|--------|------------|------------|
| 1 КОДЕНЕЦ Иван Сергеевич | Краснодар.кр. | 1юн.р. | 19.01.2008 | Бойко АА |
| 2 ЕВСЕЕНКО Артём Юрьевич | Р.Калмыкия | 1р. | 22.08.2006 | Мархаев МА |
| 3 САВЧЕНКО Алексей Дмитриевич | Астрахан.обл. | 1юн.р. | 14.05.2007 | Кузьмин АГ |
| 3 СИНЯКОВ Богдан Романович | Курск.обл. | 1юн.р. | 10.11.2007 | Бинюков ВА |

42 кг

| | | | | |
|--------------------------------------|---------------|--------|------------|--------------------------|
| 1 ДАВЫДОВ Глеб Денисович | Калинин.обл. | 1юн.р. | 22.04.2007 | Давыдова ЕЮ Тюпа ПИ |
| 2 УАЛИНОВ Эльмар Серикович | Астрахан.обл. | 1юн.р. | 21.06.2007 | Кузьмин АГ |
| 3 ШУМАКОВ Захар Александрович | Курск.обл. | 1юн.р. | 22.01.2008 | Подгорный АВ Родионов ЕА |
| 3 ЧКАРЕУЛИ Георгий Амиранович | Астрахан.обл. | 1юн.р. | 21.04.2008 | Бурыка МА |

46 кг

| | | | | |
|--|--------------|--------|------------|-----------------------|
| 1 БОБР Даниил Евгеньевич | Брянск.обл. | 2р. | 12.11.2007 | Арутюнян ВМ |
| 2 МУСИН Дмитрий Александрович | Волгогр.обл. | 1юн.р. | 10.10.2007 | Матушкин СГ Гришин ДВ |
| 3 МАНУХИН Илья Романович | Мос.обл. | 3р. | 01.08.2007 | Манухин РВ Манухин ВВ |
| 3 ХАБИБУЛЛОЕВ Сирожиддин Музафарови | Мос.обл. | 1юн.р. | 05.01.2008 | Шадриков ИС |

50 кг

| | | | | |
|--|--------------|--------|------------|-----------------------------|
| 1 ИЛАЛОВ Аслан Русланович | Мос.обл. | 1р. | 18.02.2007 | Емангулов ВА |
| 2 ПОДГОРНЫЙ Павел Александрович | Курск.обл. | 1р. | 30.05.2006 | Подгорный АВ Родионов ЕА |
| 3 СТРЕПЕТОВ Андрей Сергеевич | Волгогр.обл. | 1юн.р. | 18.03.2006 | Стрепетов СА Гришин ДВ |
| 3 КОНОВАЛОВ Иван Дмитриевич | Курск.обл. | 1юн.р. | 19.10.2007 | Дериглазов ЕВ Дериглазов ВВ |

55 кг

| | | | | |
|--------------------------------------|---------------|--------|------------|-----------------------|
| 1 ШИЛОВ Артемий Александрович | Нижегор.обл. | 1р. | 22.06.2006 | Калачев ММ |
| 2 АБДУЛЛАЕВ Мунир Марсельевич | Астрахан.обл. | 1р. | 23.08.2006 | Бурыка МА |
| 3 НАТАЛИЕВ Рифат Азаматович | Астрахан.обл. | 2р. | 17.09.2007 | Рыскалиев РК |
| 3 КИРШТЕЙНАС Даниил Денисович | Волгогр.обл. | 1юн.р. | 27.12.2006 | Матушкин СГ Гришин ДВ |

60 кг

| | | | | |
|---|---------------|--------|------------|------------------------|
| 1 ХОЛИН Матвей Алексеевич | Мос.обл. | 1р. | 14.09.2006 | Политаев ПВ Мусатов ВВ |
| 2 ХАЧАТУРЬЯНЦ Алексей Алексеевич | Липецк.обл. | 3р. | 28.05.2006 | Кузнецов ПН |
| 3 АНЦИФЕРОВ Артём Алексеевич | Брянск.обл. | 2р. | 20.04.2006 | Арутюнян ВМ |
| 3 ПЛОТНИКОВ Владислав Сергеевич | Ростовск.обл. | 1юн.р. | 05.01.2008 | Головчанский ДЕ |

65 кг

| | | | | |
|--|-------------|--------|------------|------------------------|
| 1 ТРЕТЬЯКОВ Егор Михайлович | Мос.обл. | 3р. | 06.06.2006 | Ибрагимов РМ Князев ДА |
| 2 ЛОЗУНГОВ Александр Сергеевич | Р.Калмыкия | 1юн.р. | 20.10.2006 | Хрущев ЮМ Малород ВА |
| 3 ЯКЖИН Артём Павлович | Тульск.обл. | 1юн.р. | 24.05.2007 | Гарбуз АГ |
| 3 ЗОЛОТАРЕВ Владимир Владимирович | Курск.обл. | 3р. | 16.10.2007 | Бинюков ВА |

70 кг

| | | | | |
|---------------------------------------|--------------|--------|------------|--------------------------|
| 1 БОНДАРЕВ Захар Александрович | Орловск.обл. | 2р. | 12.07.2006 | Клепов ЕА |
| 2 ОГНЕВ Даниил Дмитриевич | Тульск.обл. | 2р. | 04.09.2006 | Щербинин АС |
| 3 КОПЫЛОВ Егор Евгеньевич | Курск.обл. | 1юн.р. | 09.07.2007 | Подгорный АВ Родионов ЕА |
| 3 БАРАНОВ Никита Алексеевич | Мос.обл. | 2р. | 01.06.2006 | Ибрагимов РМ Князев ДА |

75 кг

| | | | | |
|----------------------------------|---------------|--------|------------|------------------------|
| 1 БЕЛИКОВ Владислав Дмитриевич | Астрахан.обл. | 1юн.р. | 07.10.2007 | Кузьмин АГ |
| 2 ТУГУЛЬЧИЕВ Виталий Сананович | Р.Калмыкия | 1юн.р. | 04.05.2007 | Мархаев МА |
| 3 ЕРЕМЕЕВ Максим Евгеньевич | Курск.обл. | 1юн.р. | 24.01.2006 | Красеньков АВ |
| 3 ЗАЙКИН Александр Александрович | Курск.обл. | 1юн.р. | 07.02.2006 | Болох ВЕ Дериглазов ВВ |

75+ кг

| | | | | |
|---------------------------------|---------------|--------|------------|-------------|
| 1 АРИСТАКЯН Артём Артакович | Краснодар.кр. | 3р. | 10.10.2006 | Чечелян КШ |
| 2 СУШИЛИН Иван Александрович | Тульск.обл. | 3р. | 14.09.2006 | Ахадов ДМО |
| 3 ХОДУЛАПОВ Михаил Геннадьевич | Брянск.обл. | 3р. | 29.04.2008 | Арутюнян ВМ |
| 3 МАЛЬЦЕВ Тимофей Александрович | Мос.обл. | 1юн.р. | 11.05.2007 | Архипов ВА |

девушки 14-15 лет**36 кг**

| | | | | |
|-----------------------------------|---------------|--------|------------|-----------------------|
| 1 ЗАБРОДИНА Кристина Владимировна | Ростовск.обл. | 3р. | 10.12.2007 | Аветисян МА |
| 2 КОВАЛЕНКО Мария Артуровна | Смоленск.обл. | 1юн.р. | 27.03.2006 | Дольменко АП Мухин СВ |

42 кг

| | | | | |
|------------------------------|---------------|--------|------------|----------------------|
| 1 ТКАЧЁВА Варвара Викторовна | Ростовск.обл. | 1юн.р. | 01.08.2007 | Ливенцев АН Лукин НЕ |
| 2 ЯКОВЛЕВА Евгения Ивановна | Р.Калмыкия | 1юн.р. | 21.12.2006 | Хрущев ЮМ Малород ВА |

46 кг

| | | | | |
|--------------------------------|--------------|--------|------------|-------------|
| 1 ВОЛКОВА Магарита Дмитриевна | Нижегор.обл. | 3р. | 27.04.2007 | Суроегин АД |
| 2 МАСЛЮКОВА Евгения Викторовна | Курск.обл. | 1юн.р. | 15.07.2006 | Будников СН |

50 кг

| | | | | |
|--------------------------------|---------------|--------|------------|----------------------|
| 1 САБИТОВА Веолетта Михайловна | Мос.обл. | 3р. | 20.05.2007 | Ванзяк И Шадриков ИС |
| 2 ТИМОШЕНКО Виталия Витальевна | Ростовск.обл. | 1юн.р. | 17.08.2007 | Ливенцев АН Лукин НЕ |

55 кг

| | | | | |
|-------------------------------------|---------------|--------|------------|----------------------|
| 1 ЛИХАЧЁВА Милана Аслановна | Ростовск.обл. | 1юн.р. | 25.07.2007 | Ливенцев АН Лукин НЕ |
| 2 МУСАВУЗОВА Хадижат Гаджимурадовна | Ростовск.обл. | 2р. | 29.08.2006 | Полунин ВП |
| 3 ВАСБИМУХАМЕТОВА Алина Алексеевна | Мос.обл. | 1юн.р. | 27.11.2007 | Архипов ВА |
| 3 КОПТЕВА Мария Сергеевна | Курск.обл. | 1юн.р. | 02.07.2007 | Наумов ВА |

60 кг

| | | | | |
|----------------------------------|---------------|--------|------------|-------------------------|
| 1 ФИЛИППОВА Анастасия Ильинична | Мос.обл. | 2р. | 20.01.2007 | Андреев АА |
| 2 ЗАХАРОВА Дарья Юрьевна | Курск.обл. | 1юн.р. | 09.07.2006 | Митюнин СН |
| 3 КОСТЮЧЕНКО Анастасия Андреевна | Краснодар.кр. | 3р. | 11.04.2006 | Чечелян КШ |
| 3 ЛОНЧУК Ульяна Владимировна | Калинин.обл. | 1юн.р. | 11.03.2007 | Давыдова ЕЮ Васильев ЮВ |

65 кг

| | | | | |
|-----------------------------|---------------|--------|------------|------------------------|
| 1 КЛЕПИКОВА Ольга Сергеевна | Мос.обл. | 2р. | 12.03.2006 | Манухин РВ |
| 2 САПАРОВА Аида Адлевна | Астрахан.обл. | 1юн.р. | 21.11.2006 | Кузьмин АГ |
| 3 АЛИМОВА Алина Денисовна | Мос.обл. | 3р. | 20.12.2007 | Ибрагимов РМ Князев ДА |
| 3 ХАНИНА Ульяна Алексеевна | Тульск.обл. | 1юн.р. | 23.11.2007 | Щербинин АС |

65+ кг

| | | | | |
|--------------------------------|------------|--------|------------|-----------------------------|
| 1 КОНДРАКОВА Татьяна Сергеевна | Курск.обл. | 1юн.р. | 27.04.2007 | Дериглазов ЕВ Дериглазов ВВ |
| 2 ГРУНИНА Елизавета Дмитриевна | Мос.обл. | 2р. | 11.10.2007 | Манухин РВ |

Главный судья, ВК

Главный секретарь, ВК



В.В. Клишин

А.Ю. Плаутина

**Всероссийское соревнование среди юношей и девушек 12-13, 14-15, 16-17 лет,
юниоров и юниорок 18-21 год по рукопашному бою
(СМ № 10456 в ЕКП Минспорта России на 2022 год)**

14-17 января 2022 года

г.Курск

СПИСОК ПОБЕДИТЕЛЕЙ И ПРИЗЁРОВ

юноши 16-17 лет

50 кг

| | | | | |
|-------------------------------------|--------------|-----|------------|------------------------|
| 1 ЮРКОВ Андрей Александрович | Брянск.обл. | 2р. | 25.07.2005 | Арутюнян ВМ |
| 2 НЕМЦОВ Артем Александрович | Курск.обл. | 2р. | 07.09.2005 | Болох ВЕ Дериглазов ВВ |
| 3 УБАЕВ Ислам Абубакарович | Р.Дагестан | 1р. | 13.09.2005 | Абдуллаев АА |
| 3 ТАТУР Артём Юрьевич | Самарск.обл. | 1р. | 26.02.2005 | Цибарт ВВ Цибарт АВ |

55 кг

| | | | | |
|--|---------------|-----|------------|------------------------|
| 1 ДВОРКОВСКИЙ Матвей Денисович | Мос.обл. | КМС | 18.08.2004 | Политаев ПВ Мусатов ВВ |
| 2 МИРЗОЕВ Даниял Магомедкамилевич | Р.Дагестан | 1р. | 18.03.2005 | Алиев ЗК |
| 3 БАСОВ Сергей Владимирович | Мос.обл. | 2р. | 25.10.2005 | Манухин РВ Манухин ВВ |
| 3 МОРОЗОВ Дмитрий Венедиктович | Краснодар.кр. | 2р. | 13.01.2006 | Чечелян КШ |

60 кг

| | | | | |
|--------------------------------------|---------------|-----|------------|------------|
| 1 ФЕДЯКИН Вячеслав Павлович | Краснодар.кр. | 1р. | 25.03.2005 | Чечелян КШ |
| 2 ВДОВИН Кирилл Денисович | Нижегор.обл. | КМС | 25.03.2005 | Калачев ММ |
| 3 ИДРИСОВ Омар Абдулаевич | Р.Дагестан | 1р. | 05.07.2005 | Алиев ЗК |
| 3 КАРПЕНКО Алексей Алексеевич | Астрахан.обл. | КМС | 24.10.2005 | Кузьмин АГ |

65 кг

| | | | | |
|--|-------------|-----|------------|-------------------------|
| 1 МАГОМЕДОВ Хайбула Маратович | Р.Дагестан | 1р. | 04.12.2005 | Алиев ЗК |
| 2 АДИЛХАНОВ Гаджи Исабекович | ЯНАО | 2р. | 25.07.2004 | Адилханов ИГ |
| 3 АБДУЖАЛИМОВ Имам Шамильевич | Р.Дагестан | 1р. | 01.09.2004 | Алиев ЗК |
| 3 УЛЬЯНОВ Анатолий Константинович | Тульск.обл. | КМС | 15.04.2004 | Дагаев ДС Вартеванян АМ |

70 кг

| | | | | |
|--|---------------|-----|------------|--------------------------|
| 1 МИНАЕВ Игорь Денисович | Ростовск.обл. | 1р. | 10.02.2005 | Парыгин АВ |
| 2 ПРИМЕНКО Константин Олегович | Курск.обл. | 1р. | 03.06.2004 | Бинюков ВА Бурлыкин НА |
| 3 БОРОЗДНЯК Ростислав Александрович | Курск.обл. | 1р. | 19.11.2004 | Подгорный АВ Родионов ЕА |
| 3 БАВЫКИН Никита Алексеевич | Курск.обл. | 2р. | 27.08.2004 | Митюнин СН |

75 кг

| | | | | |
|---------------------------------------|---------------|-----|------------|---------------------------|
| 1 МИЛЬЧАКОВ Даниил Вадимович | Ростовск.обл. | КМС | 25.05.2004 | Ливенцев АН Лукин НЕ |
| 2 КУЛАКОВ Алексей Владимирович | Курск.обл. | КМС | 24.04.2004 | Бинюков ВА Трубчанинов ЮИ |
| 3 НЕДРЯ Тимофей Юрьевич | Калинин.обл. | 2р. | 19.09.2004 | Тюпа ПИ Баимбетов АМ |
| 3 ЩЕГЛОВ Ярослав Сергеевич | Курск.обл. | 2р. | 14.05.2005 | Красеньков АВ |

80 кг

| | | | | |
|-------------------------------------|---------------|-----|------------|--------------------------|
| 1 ЯЦЫНА Георгий Максимович | Калинин.обл. | 1р. | 11.05.2005 | Волков АП |
| 2 КОВАЛЕВ Илья Александрович | Краснодар.кр. | 1р. | 08.07.2005 | Чечелян КШ |
| 3 ИВАНЦОВ Данила Олегович | Брянск.обл. | 1р. | 02.02.2005 | Баранова ТА |
| 3 ЯКУНИН Никита Андреевич | Курск.обл. | 1р. | 02.04.2004 | Подгорный АВ Родионов ЕА |

80+ кг

| | | | | |
|--------------------------------------|--------------|-----|------------|------------------------|
| 1 ЦЕПЛЯЕВ Даниил Дмитриевич | Орловск.обл. | КМС | 01.10.2004 | Асхабов ВТ |
| 2 ПУДОВ Никита Сергеевич | Курск.обл. | КМС | 15.04.2004 | Нестерова ТВ |
| 3 КИРИЧЕНКО Никита Дмитриевич | Курск.обл. | 2р. | 18.05.2004 | Григоров АН Митюнин СН |
| 3 КУРГУЗОВ Владимир Олегович | Курск.обл. | 2р. | 06.07.2005 | Григоров АН Митюнин СН |

девушки 16-17 лет

46 кг

| | | | | |
|------------------------------------|-------------|-----|------------|--------------------------|
| 1 КЛИШИНА Дарина Васильевна | Брянск.обл. | 2р. | 12.05.2004 | Клишин ВВ |
| 2 ЗУБОВА Алия Руслановна | Курск.обл. | 2р. | 29.03.2005 | Свищенков АС Михайлов ОВ |

| | | | | |
|-----------------------------------|---------------|-----|------------|----------------------------|
| 3 ПЫЛАЕВА Анастасия Ивановна | Курск.обл. | 2р. | 26.09.2005 | Бинюков ВА Бинюкова АВ |
| 50 кг | | | | |
| 1 НИКИШИНА Виктория Романовна | Тульск.обл. | 1р. | 05.11.2005 | Мешконогих АМ |
| 2 АЛФЁРОВА София Сергеевна | Курск.обл. | 2р. | 27.06.2004 | Свищенков АС Михайлов ОВ |
| 3 КУРГАНОВА Марина Алексеевна | Ростовск.обл. | 2р. | 11.12.2005 | Головчанский ДЕ |
| 3 КО Анна Анатольевна | Ростовск.обл. | 2р. | 12.07.2004 | Ливенцев АН Лукин НЕ |
| 55 кг | | | | |
| 1 КУЛТУМЕНОВА Элина Артуровна | Астрахан.обл. | КМС | 12.08.2005 | Кузьмин АГ |
| 2 ЕГОРОВА Анна Александровна | Ростовск.обл. | КМС | 07.09.2004 | Ливенцев АН Лукин НЕ |
| 3 НАСЕДКИНА Александра Сергеевна | Липецк.обл. | 1р. | 26.03.2004 | Коростинский ВН Сафонов МИ |
| 3 ЕЛИЗАРОВА Ева Александровна | Астрахан.обл. | 1р. | 09.04.2004 | Кириченко ПА |
| 60 кг | | | | |
| 1 НЕСТЕРЕНКО Ксения Александровна | Курск.обл. | 1р. | 25.11.2005 | Бинюков ВА Бурлыкин НА |
| 2 ЛЯГУШЕВА Богдана Валерьевна | Курск.обл. | 2р. | 07.02.2006 | Наумов ВА |
| 65 кг | | | | |
| 1 ЛОГАЧЕВА Мария Олеговна | Орловск.обл. | 1р. | 16.12.2004 | Асхабов ВТ |
| 2 СИБИЛЕВА Карина Николаевна | Курск.обл. | 2р. | 11.07.2005 | Бурцев АС |
| 70 кг | | | | |
| 1 ЛОМАКИНА Виктория Максимовна | Тульск.обл. | 1р. | 24.09.2005 | Ахадов ДМО |
| 2 ЛУКЪЯНОВА Екатерина Кирилловна | Самарск.обл. | 2р. | 22.02.2005 | Херемян НБ |
| 70+ кг | | | | |
| 1 ВАЛЬЧУК Екатерина Вячеславовна | Мос.обл. | КМС | 11.09.2004 | Андреев АА |
| 2 ТЕРЕНТЬЕВА Вероника Дмитриевна | Калинин.обл. | 2р. | 17.12.2004 | Тюпа ПИ |

Главный судья, ВК

Главный секретарь, ВК



В.В. Клишин

А.Ю. Плаутина

**Всероссийское соревнование среди юношей и девушек 12-13, 14-15, 16-17 лет,
юниоров и юниорок 18-21 год по рукопашному бою
(СМ № 10456 в ЕКП Минспорта России на 2022 год)**

14-17 января 2022 года

г.Курск

СПИСОК ПОБЕДИТЕЛЕЙ И ПРИЗЁРОВ

юниоры 18-21 год

55 кг

| | | | | |
|------------------------------|-------------|-----|------------|----------------------------|
| 1 ТЕЛЕГИН Вячеслав Иванович | Курск.обл. | 1р. | 02.02.2004 | Подгорный АВ Родионов ЕА |
| 2 МУСАЕВ Рамазан Магомедович | Р.Дагестан | 1р. | 05.12.2002 | Алиев ЗК |
| 3 МИРЗОЯН Артем Мурадович | Курск.обл. | 1р. | 01.08.2002 | Красеньков АВ Хвастунов АА |
| 3 СЕНАШКИН Егор Андреевич | Тульск.обл. | МС | 10.04.2001 | Дагаев ДС |

60 кг

| | | | | |
|------------------------------------|--------------|-----|------------|------------------------|
| 1 БАГОМЕДОВ Магомед Рабазанович | Тульск.обл. | КМС | 28.07.2003 | Багомедов РМ |
| 2 РЫЖЕНКОВ Денис Александрович | Курск.обл. | 1р. | 26.08.2003 | Бурцев АС |
| 3 ХУДОЙНАЗАРОВ Рустам Сафаралиевич | Орловск.обл. | КМС | 19.06.2001 | Асхабов ВТ |
| 3 ПАЧЕНКОВ Евгений Александрович | Тульск.обл. | КМС | 31.07.2001 | Щербинин АС Негачёв ВВ |

65 кг

| | | | | |
|-------------------------------|---------------|-----|------------|------------------------|
| 1 АВДЕЕВ Андрей Сергеевич | Мос.обл. | 1р. | 09.12.2003 | Ванзяк И Шадриков ИС |
| 2 АМАНЬЯНЦ Максим Михайлович | Краснодар.кр. | КМС | 09.02.2002 | Бурцев АС |
| 3 АГОМАГОМЕДОВ Нияз Казимович | Р.Дагестан | 1р. | 01.12.2003 | Магомаев МХ |
| 3 ТЕПЛЯКОВ Дмитрий Евгеньевич | Курск.обл. | 1р. | 14.10.2003 | Болох ВЕ Дериглазов ВВ |

70 кг

| | | | | |
|---------------------------------|---------------|-----|------------|------------|
| 1 УЛИТИН Ярослав Александрович | Тульск.обл. | КМС | 09.04.2003 | Гарбуз АГ |
| 2 МУЗАЛЕВ Дмитрий Валерьевич | Курск.обл. | МС | 18.11.2000 | Звягин ПА |
| 3 АБДУЛКАДЫРОВ Решид Абуспеович | Краснодар.кр. | 1р. | 12.05.2001 | Чечелян КШ |
| 3 КРИВОЛАПЧУК Данила Сергеевич | Калинин.обл. | КМС | 02.12.2002 | Тюпа ПИ |

75 кг

| | | | | |
|-----------------------------|------------|-----|------------|-----------------------------|
| 1 МГОЯН Роман Файзоевич | Курск.обл. | КМС | 15.05.2002 | Бинюков ВА |
| 2 СТАРИЦЫН Артем Андреевич | Курск.обл. | 1р. | 05.11.2003 | Дериглазов ВВ Дериглазов ЕВ |
| 3 САПРЫКИН Андрей Игоревич | Курск.обл. | 1р. | 24.10.2003 | Митюнин СН |
| 3 АБДУЛЛАЕВ Арсен Артурович | Р.Дагестан | КМС | 03.09.2003 | Абдуллаев АА |

80 кг

| | | | | |
|-------------------------------|------------|-----|------------|---------------|
| 1 ДРАЧЁВ Олег Олегович | Курск.обл. | МС | 07.10.2001 | Красеньков АВ |
| 2 РАДЧЕНКО Анатолий Сергеевич | Курск.обл. | КМС | 05.10.2002 | Кононов АВ |
| 3 МУСАЕВ Сулейман Тинавович | Р.Дагестан | 1р. | 06.12.2003 | Сулейманов ММ |
| 3 АЗИЗОВ Газияв Магомедович | Р.Дагестан | 1р. | 21.02.2003 | Сулейманов ММ |

85 кг

| | | | | |
|-------------------------------|--------------|-----|------------|---------------------|
| 1 АХМЕДОВ Ахмед Магомедович | Р.Дагестан | 1р. | 03.11.2003 | Алиев ЗК |
| 2 ПЕРЕВЕРЗЕВ Антон Вадимович | Курск.обл. | 1р. | 05.12.2003 | Бурцев АС |
| 3 ИСАКОВ Багаудин Магомедович | Р.Дагестан | 1р. | 16.09.2002 | Магомаев МХ |
| 3 ПАШАЕВ Джамал Гасанович | Воронеж.обл. | 1р. | 11.10.2002 | Носов СА Макаров ВМ |

90+ кг

| | | | | |
|---------------------------|---------------|-----|------------|-----------------------|
| 1 СЕЛИХОВ Максим Игоревич | Курск.обл. | КМС | 11.08.2003 | Нестерова ТВ |
| 2 МИХАЙЛОВ Егор Сергеевич | Смоленск.обл. | 1р. | 04.11.2002 | Дольменко АП Мухин СВ |

юниорки 18-21 год

60 кг

| | | | | |
|-----------------------------|---------------|-----|------------|----------------------|
| 1 ДАВЫДОВА Полина Денисовна | Калинин.обл. | КМС | 12.11.2003 | Давыдова ЕЮ Тюпа ПИ |
| 2 КО Марина Анатольевна | Ростовск.обл. | КМС | 30.10.2001 | Ливенцев АН Лукин НЕ |

65 кг

1 КОНДРАТЕНКО Анастасия Дмитриевна Тульск.обл.
2 ВИНОГРАДОВА Стелла Сергеевна г. Москва

КМС 07.01.2004 Щербинин АС
КМС 16.07.2003 Козлов АА

Главный судья, ВК

Главный секретарь, ВК



В.В. Клишин

А.Ю. Плаутина

**Всероссийское соревнование среди юношей и девушек 12-13, 14-15, 16-17 лет,
юниоров и юниорок 18-21 год по рукопашному бою
(СМ № 10456 в ЕКП Минспорта России на 2022 год)**

14-17 января 2022 года

г.Курск

ПРОТОКОЛ ХОДА СОРЕВНОВАНИЙ

юноши 12-13 лет

Вес **30** кг

4 чел.

А

| | | | | |
|---|---------------------|----------------------|------------|---|
| 1 | ГРИГОРЬЕВ Никита | 2юн.р. 27.05.2009 | Курск.обл. | 1 |
| 5 | | | | |
| 3 | АТАГИМОВ Рустам | 1юн.р. 11.02.2009 | Р.Дагестан | 3 |
| 7 | | | | |

1 место

АТАГИМОВ Рустам

Р.Дагестан

Б

| | | | | |
|---|---------------------|----------------------|------------|---|
| 2 | ТАРАКАНОВ Михаил | 2юн.р. 31.01.2009 | Курск.обл. | 2 |
| 6 | | | | |
| 4 | ТЮТЮШОВ Владимир | 1юн.р. 09.06.2008 | Мос.обл. | 4 |
| 8 | | | | |

2 место

ТЮТЮШОВ Владимир

Мос.обл.

3 место

ГРИГОРЬЕВ Никита

Курск.обл.

3 место

ТАРАКАНОВ Михаил

Курск.обл.

ПРОТОКОЛ ЛИЧНЫХ РЕЗУЛЬТАТОВ

| Место | № жр | Фамилия Имя | Команда | Разряд (звание) | Дата рождения | Тренер |
|-------|------|------------------|------------|-----------------|---------------|-------------|
| 1 | 3 | АТАГИМОВ Рустам | Р.Дагестан | 1юн.р. | 11.02.2009 | Алиев ЗК |
| 2 | 4 | ТЮТЮШОВ Владимир | Мос.обл. | 1юн.р. | 09.06.2008 | Шадриков ИС |
| 3 | 1 | ГРИГОРЬЕВ Никита | Курск.обл. | 2юн.р. | 27.05.2009 | Митюнин СН |
| 3 | 2 | ТАРАКАНОВ Михаил | Курск.обл. | 2юн.р. | 31.01.2009 | Саидов СЗ |

Гл. судья, ВК



В.В. Клишин
(Жуковка)

Гл. секретарь, ВК

А.Ю. Плаутина
(Орел)

**Всероссийское соревнование среди юношей и девушек 12-13, 14-15, 16-17 лет,
юниоров и юниорок 18-21 год по рукопашному бою
(СМ № 10456 в ЕКП Минспорта России на 2022 год)**

14-17 января 2022 года

г.Курск

ПРОТОКОЛ ХОДА СОРЕВНОВАНИЙ

юноши 12-13 лет

Вес **33** кг

5 чел.

А

| | | | |
|---|---------------------|----------------------|------------|
| 1 | ЛИВЕНЦЕВ Алексей | 3юн.р. 28.11.2009 | Курск.обл. |
| 5 | КОРШУНОВ Никита | 1юн.р. 20.08.2008 | Мос.обл. |
| 3 | ХАТАМОВ Осман | 2юн.р. 20.01.2009 | Курск.обл. |
| 7 | | | |

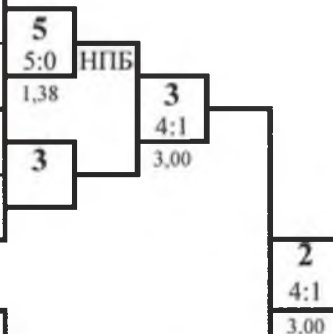

1 место

РАБАДАНОВ Курбан
Курск.обл.

2 место

ХАТАМОВ Осман
Курск.обл.

Б

| | | | |
|---|----------------------|----------------------|-------------|
| 2 | РАБАДАНОВ Курбан | 2юн.р. 20.11.2009 | Курск.обл. |
| 6 | | | |
| 4 | БАГОМЕДОВ Абубакр | 1юн.р. 25.10.2009 | Тульск.обл. |
| 8 | | | |

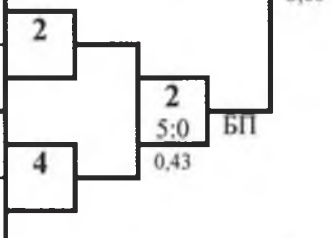

3 место

КОРШУНОВ Никита
Мос.обл.

3 место

БАГОМЕДОВ Абубакр
Тульск.обл.

ПРОТОКОЛ ЛИЧНЫХ РЕЗУЛЬТАТОВ

| Место | № жр | Фамилия Имя | Команда | Разряд (звание) | Дата рождения | Тренер |
|-------|------|-------------------|-------------|-----------------|---------------|--------------------------------|
| 1 | 2 | РАБАДАНОВ Курбан | Курск.обл. | 2юн.р. | 20.11.2009 | Саидов СЗ |
| 2 | 3 | ХАТАМОВ Осман | Курск.обл. | 2юн.р. | 20.01.2009 | Саидов СЗ |
| 3 | 5 | КОРШУНОВ Никита | Мос.обл. | 1юн.р. | 20.08.2008 | Куликов КЕ |
| 3 | 4 | БАГОМЕДОВ Абубакр | Тульск.обл. | 1юн.р. | 25.10.2009 | Багомедов РМ |
| 5 | 1 | ЛИВЕНЦЕВ Алексей | Курск.обл. | 3юн.р. | 28.11.2009 | Дериглазов ВВ Дериглазов ЕВ |

Гл. судья, ВК



В.В. Клишин
(Жуковка)

Гл. секретарь, ВК

А.Ю. Плаутина
(Орел)

**Всероссийское соревнование среди юношей и девушек 12-13, 14-15, 16-17 лет,
юниоров и юниорок 18-21 год по рукопашному бою
(СМ № 10456 в ЕКП Минспорта России на 2022 год)**

14-17 января 2022 года

г.Курск

ПРОТОКОЛ ЛИЧНЫХ РЕЗУЛЬТАТОВ

юноши 12-13 лет

Вес 36 кг

10 чел.

| Место | № жр | Фамилия Имя | Команда | Разряд (звание) | Год рождения | Тренер |
|-------|------|--------------------|---------------|-----------------|--------------|---------------------------|
| 1 | 3 | МЕЛЕХОВ Григорий | Ростовск.обл. | 1юн.р. | 20.11.2008 | Аветисян МА |
| 2 | 4 | МАЙБОРОДИН Кирилл | Курск.обл. | 1юн.р. | 17.04.2008 | Бинюков ВА Трубчанинов ЮИ |
| 3 | 9 | ШЕФРАНОВ Артем | Курск.обл. | 1юн.р. | 17.06.2009 | Подгорный АВ Родионов ЕА |
| 3 | 10 | МАЛЯРОВ Вячеслав | Мос.обл. | 1юн.р. | 29.10.2009 | Китко ДА |
| 5-8 | 5 | ШАДМАНОВ Абдумалик | Мос.обл. | Зр. | 03.10.2009 | Андреев АА |
| 5-8 | 7 | МАГОМЕДОВ Ислам | Р.Дагестан | 1юн.р. | 18.03.2008 | Алиев ЗК |
| 5-8 | 6 | ИСРАПИЛОВ Ильяс | ЯНАО | Зюн.р. | 17.06.2009 | Адилханов ИГ |
| 5-8 | 8 | БАГОМЕДОВ Гамзат | Тульск.обл. | 1юн.р. | 26.08.2009 | Багомедов РМ |
| 9-10 | 1 | ПЫКИН Савелий | Брянск.обл. | Зюн.р. | 25.10.2009 | Клишин ВВ |
| 9-10 | 2 | ПОНОМАРЕВ Степан | Курск.обл. | 1юн.р. | 22.06.2009 | Подгорный АВ Родионов ЕА |

Гл. судья, ВК

Гл. секретарь, ВК



В.В. Клишин
(Жуковка)

А.Ю. Плаутина
(Орел)

**Всероссийское соревнование среди юношей и девушек 12-13, 14-15, 16-17 лет,
юниоров и юниорок 18-21 год по рукопашному бою
(СМ № 10456 в ЕКП Минспорта России на 2022 год)**

14-17 января 2022 года

г.Курск

ПРОТОКОЛ ХОДА СОРЕВНОВАНИЙ

юноши 12-13 лет

Вес **36** кг 10 чел.

А

| | | | | | | | |
|----|-----------------------|----------------------|---------------|------|----|------|--|
| 1 | ПЫКИН Савелий | Зюн.р. 25.10.2009 | Брянск.обл. | 9 | | | |
| 9 | ШЕФРАНОВ Артем | Юн.р. 17.06.2009 | Курск.обл. | 5:0 | ЯП | 9 | |
| 5 | ШАДМАНОВ Абдумалик | Зр. 03.10.2009 | Мос.обл. | 2,45 | | 4:1 | |
| 13 | | | | 5 | | 3,00 | |
| 3 | МЕЛЕХОВ Григорий | Юн.р. 20.11.2008 | Ростовск.обл. | 3 | | 3 | |
| 11 | | | | | | 4:1 | |
| 7 | МАГОМЕДОВ Ислам | Юн.р. 18.03.2008 | Р.Дагестан | 7 | | 3 | |
| 15 | | | | | | 4:1 | |

1 место

МЕЛЕХОВ Григорий

Ростовск.обл.

2 место

МАЙБОРОДИН Кирилл

Курск.обл.

Б

| | | | | | | | |
|----|----------------------|----------------------|-------------|------|--|------|--|
| 2 | ПОНОМАРЕВ Степан | Юн.р. 22.06.2009 | Курск.обл. | 10 | | | |
| 10 | МАЛЯРОВ Вячеслав | Юн.р. 29.10.2009 | Мос.обл. | 3:2 | | 10 | |
| 6 | ИСРАПИЛОВ Ильяс | Зюн.р. 17.06.2009 | ЯНАО | 3,00 | | 4:1 | |
| 14 | | | | 6 | | 3,00 | |
| 4 | МАЙБОРОДИН Кирилл | Юн.р. 17.04.2008 | Курск.обл. | 4 | | 4 | |
| 12 | | | | | | 4:1 | |
| 8 | БАГОМЕДОВ Гамзат | Юн.р. 26.08.2009 | Тульск.обл. | 8 | | 4 | |
| 16 | | | | | | 4:1 | |

3
4:1
3,00

3 место

ШЕФРАНОВ Артем

Курск.обл.

3 место

МАЛЯРОВ Вячеслав

Мос.обл.

Гл. судья, ВК



В.В. Клишин
В.В. Клишин
(Жуковка)

Гл. секретарь, ВК

А.Ю. Плаутина
А.Ю. Плаутина
(Орел)

**Всероссийское соревнование среди юношей и девушек 12-13, 14-15, 16-17 лет,
юниоров и юниорок 18-21 год по рукопашному бою
(СМ № 10456 в ЕКП Минспорта России на 2022 год)**

14-17 января 2022 года

г.Курск

ПРОТОКОЛ ХОДА СОРЕВНОВАНИЙ

юноши 12-13 лет

Вес 39 кг 8 чел.

А

| | | | |
|----------|----------------------------|----------------------|---------------|
| 1 | ВЕРНИКОВСКИЙ | 3юн.р. 23.02.2009 | Ростовск.обл. |
| 5 | КИСЕЛЕВ Руслан | 2юн.р. 04.06.2009 | Курск.обл. |
| 3 | ПОЗДНЯКОВ Андрей | 2юн.р. 09.12.2008 | Курск.обл. |
| 7 | УВАРОВ Андрей | 2юн.р. 05.10.2009 | Мос.обл. |

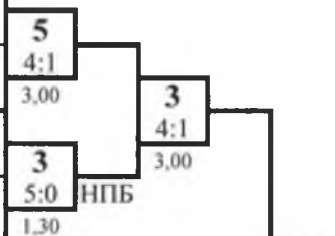

1 место

ПОЗДНЯКОВ Андрей

Курск.обл.

Б

| | | | |
|----------|---------------------------|----------------------|---------------|
| 2 | ЕГОРОВ Андрей | 2юн.р. 25.04.2009 | Ростовск.обл. |
| 6 | ЛАГУШ Владислав | 3юн.р. 11.09.2009 | Мос.обл. |
| 4 | ДЬЯЧКОВ Арсений | 2юн.р. 18.05.2009 | Курск.обл. |
| 8 | КОТЯКИН Михаил | 1юн.р. 05.09.2008 | Мос.обл. |

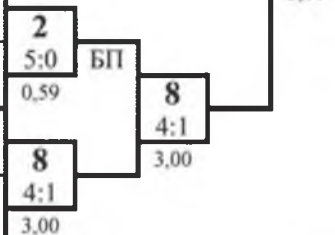

2 место

КОТЯКИН Михаил

Мос.обл.

3 место

КИСЕЛЕВ Руслан

Курск.обл.

3 место

ЕГОРОВ Андрей

Ростовск.обл.

ПРОТОКОЛ ЛИЧНЫХ РЕЗУЛЬТАТОВ

| Место | № жр | Фамилия Имя | Команда | Разряд (звание) | Дата рождения | Тренер |
|-------|------|---------------------|---------------|-----------------|---------------|-----------------------------|
| 1 | 3 | ПОЗДНЯКОВ Андрей | Курск.обл. | 2юн.р. | 09.12.2008 | Дериглазов ВВ Дериглазов ЕВ |
| 2 | 8 | КОТЯКИН Михаил | Мос.обл. | 1юн.р. | 05.09.2008 | Андреев АА |
| 3 | 5 | КИСЕЛЕВ Руслан | Курск.обл. | 2юн.р. | 04.06.2009 | Подгорный АВ Родионов ЕА |
| 3 | 2 | ЕГОРОВ Андрей | Ростовск.обл. | 2юн.р. | 25.04.2009 | Ливенцев АН Лукин НЕ |
| 5-8 | 1 | ВЕРНИКОВСКИЙ Кирилл | Ростовск.обл. | 3юн.р. | 23.02.2009 | Парыгин АВ |
| 5-8 | 6 | ЛАГУШ Владислав | Мос.обл. | 3юн.р. | 11.09.2009 | Манухин РВ |
| 5-8 | 7 | УВАРОВ Андрей | Мос.обл. | 2юн.р. | 05.10.2009 | Куликов КЕ |
| 5-8 | 4 | ДЬЯЧКОВ Арсений | Курск.обл. | 2юн.р. | 18.05.2009 | Миттонин СН |

Гл. судья, ВК



В.В. Клишин
(Жуковка)

Гл. секретарь, ВК

А.Ю. Плаутина
(Орел)

**Всероссийское соревнование среди юношей и девушек 12-13, 14-15, 16-17 лет,
юниоров и юниорок 18-21 год по рукопашному бою
(СМ № 10456 в ЕКП Минспорта России на 2022 год)**

14-17 января 2022 года

г.Курск

ПРОТОКОЛ ЛИЧНЫХ РЕЗУЛЬТАТОВ

юноши 12-13 лет

Вес **42** кг

11 чел.

| Место | № жр | Фамилия Имя | Команда | Разряд (звание) | Год рождения | Тренер |
|-------|------|-------------------|---------------|-----------------|--------------|--------------------------|
| 1 | 5 | ЧАПЛЫГИН Максим | Курск.обл. | 1юн.р. | 15.07.2008 | Подгорный АВ Родионов ЕА |
| 2 | 10 | АЛИЕВ Паша | Курск.обл. | 2юн.р. | 26.03.2008 | Кононов АВ |
| 3 | 7 | ИБРАГИМОВ Ахмед | Р.Дагестан | 1юн.р. | 30.07.2008 | Алиев ЗК |
| 3 | 4 | РОМАНЮК Анатолий | Курск.обл. | 2юн.р. | 04.03.2008 | Подгорный АВ Родионов ЕА |
| 5-8 | 1 | БАДАЕВ Фёдор | Владимир.обл. | 1юн.р. | 26.02.2008 | Кошелев АВ |
| 5-8 | 3 | БЕЛЯКОВ Данил | Р.Калмыкия | 2юн.р. | 09.01.2009 | Хрушев ЮМ Малород ВА |
| 5-8 | 6 | ДРОЗДОВ Иван | Курск.обл. | 2юн.р. | 09.10.2009 | Подгорный АВ Родионов ЕА |
| 5-8 | 8 | РАБАДАНОВ Ренат | Курск.обл. | 2юн.р. | 25.06.2008 | Саидов СЗ |
| 9-11 | 9 | ШОКОВ Матвей | Курск.обл. | 3юн.р. | 08.06.2009 | Федянина ЕН |
| 9-11 | 2 | МАЛЫГИН Александр | Владимир.обл. | 2юн.р. | 31.07.2009 | Кошелев АВ |
| 9-11 | 11 | ЛЕВЧЕНКО Тимофей | Курск.обл. | 2юн.р. | 20.08.2009 | Саидов СЗ |

Гл. судья, ВК

Гл. секретарь, ВК



В.В. Клишин
(Жуковка)

А.Ю. Плаутина
(Орел)

**Всероссийское соревнование среди юношей и девушек 12-13, 14-15, 16-17 лет,
юниоров и юниорок 18-21 год по рукопашному бою
(СМ № 10456 в ЕКП Минспорта России на 2022 год)**

14-17 января 2022 года

г.Курск

ПРОТОКОЛ ХОДА СОРЕВНОВАНИЙ

юноши 12-13 лет

Вес **42** кг

11 чел.

А

| | | | |
|----|---------------------|----------------------|---------------|
| 1 | БАДАЕВ Фёдор | 1юн.р. 26.02.2008 | Владимир.обл. |
| 9 | ШОКОВ Матвей | 3юн.р. 08.06.2009 | Курск.обл. |
| 5 | ЧАПЛЫГИН Максим | 1юн.р. 15.07.2008 | Курск.обл. |
| 13 | | | |
| 3 | БЕЛЯКОВ Данил | 2юн.р. 09.01.2009 | Р.Калмыкия |
| 11 | ЛЕВЧЕНКО Тимофей | 2юн.р. 20.08.2009 | Курск.обл. |
| 7 | ИБРАГИМОВ Ахмед | 1юн.р. 30.07.2008 | Р.Дагестан |
| 15 | | | |

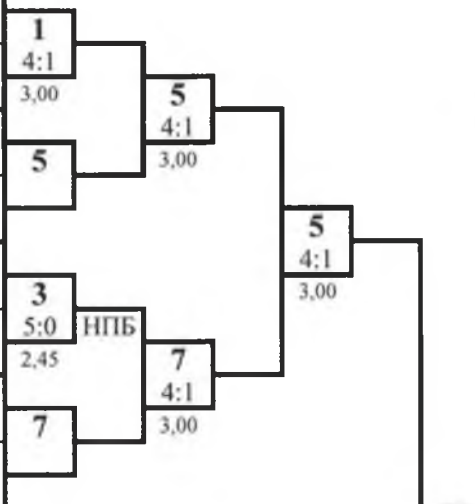

1 место

ЧАПЛЫГИН Максим
Курск.обл.

2 место

АЛИЕВ Паша
Курск.обл.

Б

| | | | |
|----|----------------------|----------------------|---------------|
| 2 | МАЛЫГИН Александр | 2юн.р. 31.07.2009 | Владимир.обл. |
| 10 | АЛИЕВ Паша | 2юн.р. 26.03.2008 | Курск.обл. |
| 6 | ДРОЗДОВ Иван | 2юн.р. 09.10.2009 | Курск.обл. |
| 14 | | | |
| 4 | РОМАНИЮК Анатолий | 2юн.р. 04.03.2008 | Курск.обл. |
| 12 | | | |
| 8 | РАБАДАНОВ Ренат | 2юн.р. 25.06.2008 | Курск.обл. |
| 16 | | | |

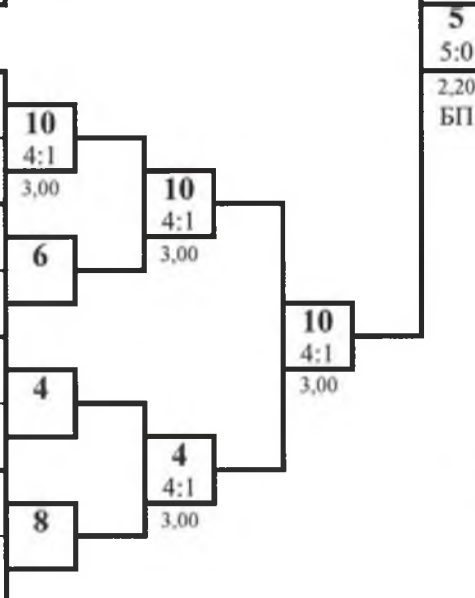

3 место

ИБРАГИМОВ Ахмед
Р.Дагестан

3 место

РОМАНИЮК Анатолий
Курск.обл.

Гл. судья, ВК



В.В. Клишин
(Жуковка)

Гл. секретарь, ВК

А.Ю. Плаутина
(Орел)

**Всероссийское соревнование среди юношей и девушек 12-13, 14-15, 16-17 лет,
юниоров и юниорок 18-21 год по рукопашному бою
(СМ № 10456 в ЕКП Минспорта России на 2022 год)**

14-17 января 2022 года

г.Курск

ПРОТОКОЛ ЛИЧНЫХ РЕЗУЛЬТАТОВ

юноши 12-13 лет

Вес **46** кг

15 чел.

| Место | № жр | Фамилия Имя | Команда | Разряд (звание) | Год рождения | Тренер |
|-------|------|-------------------|---------------|-----------------|--------------|-----------------------------|
| 1 | 8 | РАЖИН Владимир | Астрахан.обл. | 1юн.р. | 12.08.2008 | Умбеткалиев ДМ |
| 2 | 1 | ЛЫКОВ Илья | Астрахан.обл. | Зр. | 03.09.2008 | Кузьмин АГ |
| 3 | 11 | ТРЕФИЛОВ Андрей | Мос.обл. | 1юн.р. | 24.05.2009 | Политаев ПВ Мусатов ВВ |
| 3 | 14 | ГИРС Роман | Мос.обл. | 1юн.р. | 06.10.2008 | Емангулов ВА |
| 5-8 | 5 | ЛАБЗАЕВ Егор | Курск.обл. | 1юн.р. | 25.08.2008 | Григоров АН Митонин СН |
| 5-8 | 15 | НИКИША Никита | Мос.обл. | 1юн.р. | 03.10.2008 | Ибрагимов РМ Князев ДА |
| 5-8 | 10 | ЗОЛОТАЕВ Евгений | Р.Дагестан | 1юн.р. | 27.09.2009 | Алиев ЗК |
| 5-8 | 12 | МУРЗИН Тимофей | Мос.обл. | 2юн.р. | 30.12.2008 | Политаев ПВ Мусатов ВВ |
| 9-15 | 9 | ПУГАЧЕВ Руслан | Мос.обл. | 1юн.р. | 21.01.2009 | Куликов КЕ |
| 9-15 | 2 | ЛЕОНИДОВ Богдан | Курск.обл. | 2юн.р. | 04.07.2008 | Кононов АВ |
| 9-15 | 3 | ТОЩАКОВ Артем | Курск.обл. | 2юн.р. | 24.08.2009 | Болох ВЕ Дериглазов ВВ |
| 9-15 | 4 | КОСТИН Артем | Курск.обл. | 2юн.р. | 12.09.2009 | Дериглазов ЕВ Дериглазов ВВ |
| 9-15 | 13 | БАГАНДОВ Мухаммад | Орловск.обл. | 1юн.р. | 10.11.2009 | Асхабов ВТ |
| 9-15 | 6 | ФИЛЬЧАКОВ Алексей | Курск.обл. | 2юн.р. | 08.06.2009 | Подгорный АВ Родионов ЕА |
| 9-15 | 7 | ЗОЛОТАРЕВ Даниил | Курск.обл. | 2юн.р. | 18.12.2008 | Наумов ВА |

Гл. судья, ВК

Гл. секретарь, ВК



В.В. Клишин
(Жуковка)

А.Ю. Плаутина
(Орел)

**Всероссийское соревнование среди юношей и девушек 12-13, 14-15, 16-17 лет,
юниоров и юниорок 18-21 год по рукопашному бою
(СМ № 10456 в ЕКП Минспорта России на 2022 год)**

14-17 января 2022 года

г.Курск

ПРОТОКОЛ ХОДА СОРЕВНОВАНИЙ

юноши 12-13 лет

Вес **46** кг 15 чел.

А

| | | | | |
|----|----------------------|----------------------|---------------|-------------------------|
| 1 | ЛЫКОВ Илья | Зр. 03.09.2008 | Астрахан.обл. | 1 |
| 9 | ПУГАЧЕВ Руслан | 1юн.р. 21.01.2009 | Мос.обл. | 4:1 3,00 |
| 5 | ЛАБЗАЕВ Егор | 1юн.р. 25.08.2008 | Курск.обл. | 5 4:1 3,00 |
| 13 | БАГАНДОВ Мухаммад | 1юн.р. 10.11.2009 | Орловск.обл. | 4:1 3,00 |
| 3 | ТОЩАКОВ Артем | 2юн.р. 24.08.2009 | Курск.обл. | 11 5:0 2,56 |
| 11 | ТРЕФИЛОВ Андрей | 1юн.р. 24.05.2009 | Мос.обл. | ЯП 11 4:1 3,00 |
| 7 | ЗОЛОТАРЕВ Даниил | 2юн.р. 18.12.2008 | Курск.обл. | 15 4:1 3,00 |
| 15 | НИКИША Никита | 1юн.р. 03.10.2008 | Мос.обл. | 4:1 3,00 |

Б

| | | | | |
|----|----------------------|----------------------|---------------|------------------------|
| 2 | ЛЕОНИДОВ Богдан | 2юн.р. 04.07.2008 | Курск.обл. | 10 4:1 3,00 |
| 10 | ЗОЛОТАЕВ Евгений | 1юн.р. 27.09.2009 | Р.Дагестан | 14 4:1 3,00 |
| 6 | ФИЛЬЧАКОВ Алексей | 2юн.р. 08.06.2009 | Курск.обл. | 14 5:0 1,30 |
| 14 | ГИРС Роман | 1юн.р. 06.10.2008 | Мос.обл. | БП 8 4:1 3,00 |
| 4 | КОСТИН Артем | 2юн.р. 12.09.2009 | Курск.обл. | 12 4:1 3,00 |
| 12 | МУРЗИН Тимофей | 2юн.р. 30.12.2008 | Мос.обл. | 8 4:1 3,00 |
| 8 | РАЖИН Владимир | 1юн.р. 12.08.2008 | Астрахан.обл. | 8 4:1 3,00 |
| 16 | | | | |

1 место

РАЖИН Владимир

Астрахан.обл.

2 место

ЛЫКОВ Илья

Астрахан.обл.

3 место

ТРЕФИЛОВ Андрей

Мос.обл.

3 место

ГИРС Роман

Мос.обл.

Гл. судья, ВК



В.В. Клишин
(Жуковка)

Гл. секретарь, ВК

А.Ю. Плаутина
(Орел)

**Всероссийское соревнование среди юношей и девушек 12-13, 14-15, 16-17 лет,
юниоров и юниорок 18-21 год по рукопашному бою
(СМ № 10456 в ЕКП Минспорта России на 2022 год)**

14-17 января 2022 года

г.Курск

ПРОТОКОЛ ЛИЧНЫХ РЕЗУЛЬТАТОВ

юноши 12-13 лет

Вес **50** кг

16 чел.

| Место | № жр | Фамилия Имя | Команда | Разряд (звание) | Год рождения | Тренер |
|-------|------|-------------------|---------------|-----------------|--------------|--------------------------|
| 1 | 10 | ВЕРЕВКИН Сергей | Курск.обл. | 2юн.р. | 12.04.2008 | Кононов АВ |
| 2 | 1 | ЛЕМЕШКОВ Даниил | Астрахан.обл. | 3юн.р. | 31.12.2009 | Рыскалиев РК |
| 3 | 3 | КОРОБОВ Максим | Владимир.обл. | 1юн.р. | 19.05.2008 | Кузьмичёв АА |
| 3 | 12 | ИБРАГИМОВ Магомед | Р.Дагестан | 1юн.р. | 28.10.2008 | Алиев ЗК |
| 5-8 | 13 | ПОЛЯКОВ Данила | Тульск.обл. | 2юн.р. | 03.04.2008 | Гарбуз АГ |
| 5-8 | 15 | ПОВЕРЕНКОВ Денис | Мос.обл. | 2юн.р. | 15.12.2008 | Ванзяк И Шадриков ИС |
| 5-8 | 6 | АФАНАСЬЕВ Артем | Курск.обл. | 2юн.р. | 29.07.2008 | Подгорный АВ Родионов ЕА |
| 5-8 | 8 | ГАСАНОВ Шамиль | Курск.обл. | 2юн.р. | 22.01.2009 | Саидов СЗ |
| 9-16 | 9 | БАХИШЕВ Юсиф | Курск.обл. | 2юн.р. | 16.10.2008 | Саидов СЗ |
| 9-16 | 2 | ПОЛЯКОВ Николай | Липецк.обл. | 3юн.р. | 11.09.2009 | Кузнецов ПН |
| 9-16 | 11 | ВОЛОБУЕВ Илья | Курск.обл. | 2юн.р. | 02.04.2009 | Кононов АВ |
| 9-16 | 4 | КОРОВИН Илья | Курск.обл. | 3юн.р. | 16.03.2009 | Звягин ПА |
| 9-16 | 5 | МАКСИМОВ Кирилл | Курск.обл. | 2юн.р. | 14.10.2008 | Нестерова ТВ |
| 9-16 | 14 | КАРАНОВ Александр | Мос.обл. | 1юн.р. | 05.07.2008 | Архипов ВА |
| 9-16 | 7 | КРЕПСКИЙ Матвей | Курск.обл. | 2юн.р. | 03.03.2009 | Подгорный АВ Родионов ЕА |
| 9-16 | 16 | ДЕВЯТОВ Дмитрий | Калинин.обл. | 2юн.р. | 12.02.2009 | Давыдова ЕЮ Васильев ЮВ |

Гл. судья, ВК



[Handwritten signature]

В.В. Клишин
(Жуковка)

Гл. секретарь, ВК

[Handwritten signature]

А.Ю. Плаутина
(Орел)

**Всероссийское соревнование среди юношей и девушек 12-13, 14-15, 16-17 лет,
юниоров и юниорок 18-21 год по рукопашному бою
(СМ № 10456 в ЕКП Минспорта России на 2022 год)**

14-17 января 2022 года

г.Курск

ПРОТОКОЛ ХОДА СОРЕВНОВАНИЙ

юноши 12-13 лет

Вес **50** кг

16 чел.

А

| | | | |
|----|---------------------|----------------------|---------------|
| 1 | ЛЕМЕСHKОВ Даниил | 3юн.р. 31.12.2009 | Астрахан.обл. |
| 9 | БАХИШЕВ Юсиф | 2юн.р. 16.10.2008 | Курск.обл. |
| 5 | МАКСИМОВ Кирилл | 2юн.р. 14.10.2008 | Курск.обл. |
| 13 | ПОЛЯКОВ Данила | 2юн.р. 03.04.2008 | Тульск.обл. |
| 3 | КОРОБОВ Максим | 1юн.р. 19.05.2008 | Владимир.обл. |
| 11 | ВОЛОБУЕВ Илья | 2юн.р. 02.04.2009 | Курск.обл. |
| 7 | КРЕПСКИЙ Матвей | 2юн.р. 03.03.2009 | Курск.обл. |
| 15 | ПОВЕРЕНКОВ Денис | 2юн.р. 15.12.2008 | Мос.обл. |

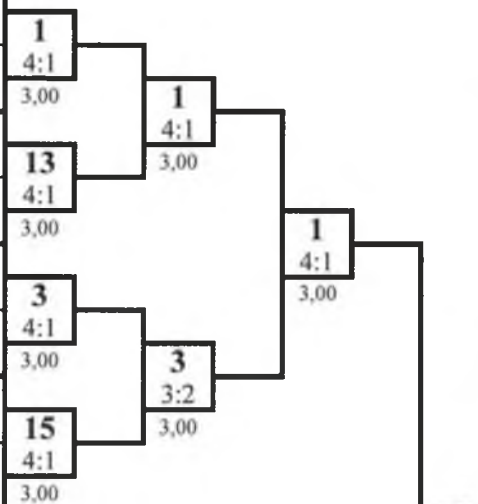

1 место

ВЕРЕВКИН Сергей
Курск.обл.

2 место

ЛЕМЕСHKОВ Даниил
Астрахан.обл.

Б

| | | | |
|----|----------------------|----------------------|--------------|
| 2 | ПОЛЯКОВ Николай | 3юн.р. 11.09.2009 | Липецк.обл. |
| 10 | ВЕРЕВКИН Сергей | 2юн.р. 12.04.2008 | Курск.обл. |
| 6 | АФАНАСЬЕВ Артем | 2юн.р. 29.07.2008 | Курск.обл. |
| 14 | КАРАНОВ Александр | 1юн.р. 05.07.2008 | Мос.обл. |
| 4 | КОРОВИН Илья | 3юн.р. 16.03.2009 | Курск.обл. |
| 12 | ИБРАГИМОВ Магомед | 1юн.р. 28.10.2008 | Р.Дагестан |
| 8 | ГАСАНОВ Шамиль | 2юн.р. 22.01.2009 | Курск.обл. |
| 16 | ДЕВЯТОВ Дмитрий | 2юн.р. 12.02.2009 | Калинин.обл. |

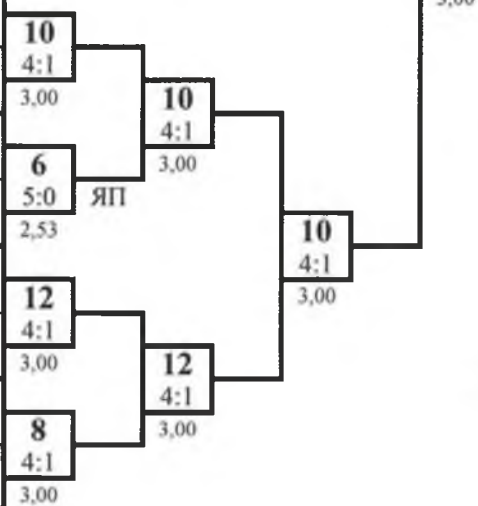

3 место

КОРОБОВ Максим
Владимир.обл.

3 место

ИБРАГИМОВ Магомед
Р.Дагестан

Гл. судья, ВК



В.В. Клишин
(Жуковка)

Гл. секретарь, ВК

А.Ю. Плаутина

А.Ю. Плаутина
(Орел)

**Всероссийское соревнование среди юношей и девушек 12-13, 14-15, 16-17 лет,
юниоров и юниорок 18-21 год по рукопашному бою
(СМ № 10456 в ЕКП Минспорта России на 2022 год)**

14-17 января 2022 года

г.Курск

ПРОТОКОЛ ЛИЧНЫХ РЕЗУЛЬТАТОВ

юноши 12-13 лет

Вес **55** кг

13 чел.

| Место | № жр | Фамилия Имя | Команда | Разряд (звание) | Год рождения | Тренер |
|-------|------|--------------------|---------------|-----------------|--------------|--------------------------|
| 1 | 4 | КОЗИН Матвей | Ростовск.обл. | 1юн.р. | 17.11.2008 | Аветисян МА |
| 2 | 11 | МИХРАЛИЕВ Ролан | Мос.обл. | 2юн.р. | 14.06.2008 | Политаев ПВ |
| 3 | 1 | АКОПЯН Григорий | Ростовск.обл. | 1юн.р. | 22.06.2009 | Аветисян МА |
| 3 | 2 | АНПИЛОГОВ Максим | Курск.обл. | 3юн.р. | 09.06.2008 | Звягин ПА |
| 5-8 | 13 | ТРЕТЬЯКОВ Матвей | Мос.обл. | Зр. | 30.03.2009 | Ибрагимов РМ Князев ДА |
| 5-8 | 7 | АРСЛАНГЕРЕЕВ Саид | ЯНАО | 2юн.р. | 10.02.2008 | Адилханов ИГ |
| 5-8 | 6 | ЛОГВИНЕНКО Артем | Ростовск.обл. | 3юн.р. | 02.04.2009 | Ливенцев АН Лукин НЕ |
| 5-8 | 8 | ЧИНДАРЁВ Дмитрий | Мос.обл. | 1юн.р. | 31.10.2009 | Архипов ВА |
| 9-13 | 9 | ФОМИН Владимир | Курск.обл. | 2юн.р. | 01.07.2008 | Подгорный АВ Родионов ЕА |
| 9-13 | 10 | ХЛЕБНИКОВ Максим | Тульск.обл. | 2юн.р. | 25.02.2009 | Гарбуз АГ |
| 9-13 | 3 | МЯГЧЕНКО Семен | Курск.обл. | 2юн.р. | 03.08.2008 | Григоров АН Митюнин СН |
| 9-13 | 12 | ПЕРЕПЕЛИЦА Евгений | Курск.обл. | 1юн.р. | 19.01.2009 | Подгорный АВ Родионов ЕА |
| 9-13 | 5 | КОРНИЛОВ Евгений | Владимир.обл. | 2юн.р. | 24.07.2008 | Кошелев АВ |

Гл. судья, ВК



В.В. Клишин
(Жуковка)

Гл. секретарь, ВК

А.Ю. Плаутина
(Орел)

**Всероссийское соревнование среди юношей и девушек 12-13, 14-15, 16-17 лет,
юниоров и юниорок 18-21 год по рукопашному бою
(СМ № 10456 в ЕКП Минспорта России на 2022 год)**

14-17 января 2022 года

г.Курск

ПРОТОКОЛ ХОДА СОРЕВНОВАНИЙ

юноши 12-13 лет

Вес **55** кг 13 чел.

А

| | | | |
|----|-------------------|----------------------|---------------|
| 1 | АКОПЯН Григорий | Юн.р. 22.06.2009 | Ростовск.обл. |
| 9 | ФОМИН Владимир | 2юн.р. 01.07.2008 | Курск.обл. |
| 5 | КОРНИЛОВ Евгений | 2юн.р. 24.07.2008 | Владимир.обл. |
| 13 | ТРЕТЬЯКОВ Матвей | 3р. 30.03.2009 | Мос.обл. |
| 3 | МЯГЧЕНКО Семен | 2юн.р. 03.08.2008 | Курск.обл. |
| 11 | МИХРАЛИЕВ Ролан | 2юн.р. 14.06.2008 | Мос.обл. |
| 7 | АРСЛАНГЕРЕЕВ Саид | 2юн.р. 10.02.2008 | ЯНАО |
| 15 | | | |

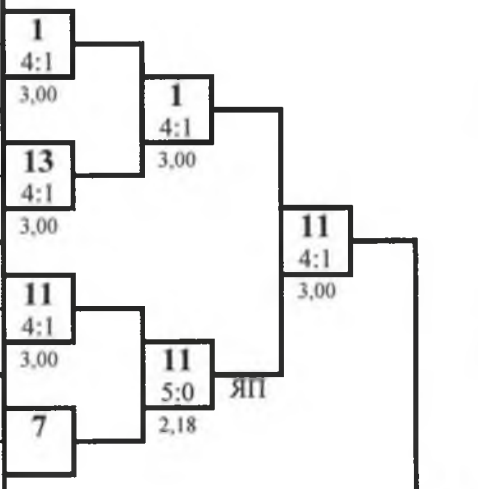

- 1 место
КОЗИН Матвей
Ростовск.обл.
- 2 место
МИХРАЛИЕВ Ролан
Мос.обл.

Б

| | | | |
|----|--------------------|----------------------|---------------|
| 2 | АНПИЛОГОВ Максим | 3юн.р. 09.06.2008 | Курск.обл. |
| 10 | ХЛЕБНИКОВ Максим | 2юн.р. 25.02.2009 | Тульск.обл. |
| 6 | ЛОГВИНЕНКО Артем | 3юн.р. 02.04.2009 | Ростовск.обл. |
| 14 | | | |
| 4 | КОЗИН Матвей | Юн.р. 17.11.2008 | Ростовск.обл. |
| 12 | ПЕРЕПЕЛИЦА Евгений | Юн.р. 19.01.2009 | Курск.обл. |
| 8 | ЧИНДАРЕВ Дмитрий | Юн.р. 31.10.2009 | Мос.обл. |
| 16 | | | |

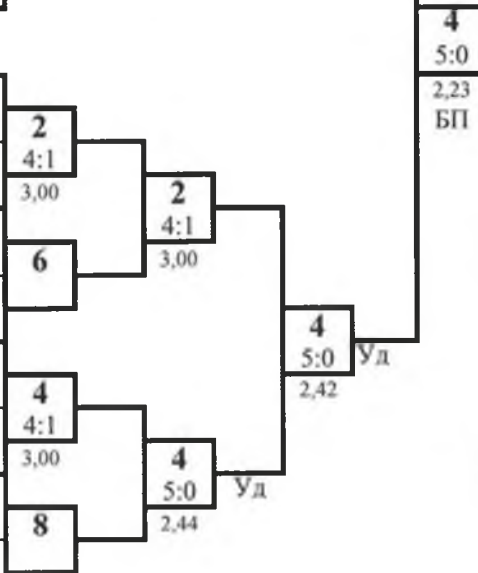

- 3 место
АКОПЯН Григорий
Ростовск.обл.
- 3 место
АНПИЛОГОВ Максим
Курск.обл.

Гл. судья, ВК



В.В. Клишин
(Жуковка)

Гл. секретарь, ВК

А.Ю. Плаутина
(Орел)

**Всероссийское соревнование среди юношей и девушек 12-13, 14-15, 16-17 лет,
юниоров и юниорок 18-21 год по рукопашному бою
(СМ № 10456 в ЕКП Минспорта России на 2022 год)**

14-17 января 2022 года

г.Курск

ПРОТОКОЛ ХОДА СОРЕВНОВАНИЙ

юноши 12-13 лет

Вес **60** кг

5 чел.

А

| | | | |
|---|------------------------|----------------------|--------------|
| 1 | СЕРГЕЕВ Глеб | 2юн.р. 04.04.2008 | Курск.обл. |
| 5 | КАРЗОВ Даниил | 1юн.р. 10.07.2008 | Орловск.обл. |
| 3 | АЛЛАХВЕРДИЕВ Руслан | 2р. 03.10.2008 | Саратов.обл. |
| 7 | | | |

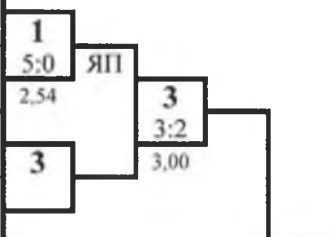

1 место

САРГСЯН Ашот

Ростовск.обл.

Б

| | | | |
|---|-------------------|----------------------|---------------|
| 2 | САРГСЯН Ашот | 3р. 24.10.2008 | Ростовск.обл. |
| 6 | | | |
| 4 | ТИМЧЕНКО Захар | 2юн.р. 18.02.2008 | Курск.обл. |
| 8 | | | |

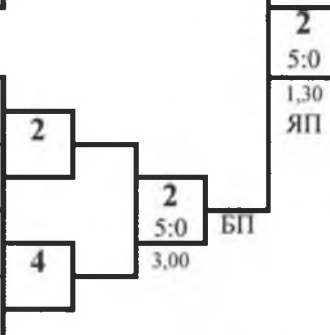

2 место

АЛЛАХВЕРДИЕВ Руслан

Саратов.обл.

3 место

СЕРГЕЕВ Глеб

Курск.обл.

3 место

ТИМЧЕНКО Захар

Курск.обл.

ПРОТОКОЛ ЛИЧНЫХ РЕЗУЛЬТАТОВ

| Место | № жр | Фамилия Имя | Команда | Разряд (звание) | Дата рождения | Тренер |
|-------|------|---------------------|---------------|-----------------|---------------|-----------------------------|
| 1 | 2 | САРГСЯН Ашот | Ростовск.обл. | 3р. | 24.10.2008 | Аветисян МА |
| 2 | 3 | АЛЛАХВЕРДИЕВ Руслан | Саратов.обл. | 2р. | 03.10.2008 | Савкин ПА |
| 3 | 1 | СЕРГЕЕВ Глеб | Курск.обл. | 2юн.р. | 04.04.2008 | Дериглазов ЕВ Дериглазов ВВ |
| 3 | 4 | ТИМЧЕНКО Захар | Курск.обл. | 2юн.р. | 18.02.2008 | Нестерова ТВ |
| 5 | 5 | КАРЗОВ Даниил | Орловск.обл. | 1юн.р. | 10.07.2008 | Клепов ЕА |

Гл. судья, ВК



В.В. Клишин
В.В. Клишин
(Жуковка)

Гл. секретарь, ВК

А.Ю. Плаутина

А.Ю. Плаутина
(Орел)

**Всероссийское соревнование среди юношей и девушек 12-13, 14-15, 16-17 лет,
юниоров и юниорок 18-21 год по рукопашному бою
(СМ № 10456 в ЕКП Минспорта России на 2022 год)**

14-17 января 2022 года

г.Курск

ПРОТОКОЛ ЛИЧНЫХ РЕЗУЛЬТАТОВ

юноши 12-13 лет

Вес **65** кг

10 чел.

| Место | № жр | Фамилия Имя | Команда | Разряд (звание) | Год рождения | Тренер |
|-------|------|------------------------|---------------|-----------------|--------------|-----------------------------|
| 1 | 6 | БАУРИН Виктор | Липецк.обл. | 2юн.р. | 03.05.2008 | Калгин СН |
| 2 | 1 | ИБАДОВ Вугар | Астрахан.обл. | 1юн.р. | 26.09.2008 | Кузьмин АГ |
| 3 | 3 | КЛИМОЧКИН Никита | Курск.обл. | 2юн.р. | 03.02.2008 | Нестерова ТВ Чекалин СВ |
| 3 | 8 | ЭМИНОВ Эмиль | Орловск.обл. | 1юн.р. | 25.07.2008 | Асхабов ВТ |
| 5-8 | 5 | ИСМАИЛОВ Саид-Ахмед | Р.Дагестан | 1юн.р. | 31.07.2008 | Алиев ЗК |
| 5-8 | 7 | ЛУНЕВ Даниил | Курск.обл. | 2юн.р. | 03.04.2008 | Красеньков АВ |
| 5-8 | 10 | ЖУДОВ Артём | Мос.обл. | 1юн.р. | 18.01.2008 | Манухин РВ |
| 5-8 | 4 | ФИЛИППОВСКИЙ Константи | Курск.обл. | 3юн.р. | 17.06.2008 | Дериглазов ЕВ Дериглазов ВВ |
| 9-10 | 9 | КИРИЧЕНКО Кирилл | Курск.обл. | 2юн.р. | 23.09.2008 | Григоров АН Митюнин СН |
| 9-10 | 2 | ХАЧИРОВ Богдан | Курск.обл. | 2юн.р. | 02.11.2009 | Подгорный АВ Родионов ЕА |

Гл. судья, ВК

Гл. секретарь, ВК



В.В. Клишин
(Жуковка)

А.Ю. Плаутина
(Орел)

**Всероссийское соревнование среди юношей и девушек 12-13, 14-15, 16-17 лет,
юниоров и юниорок 18-21 год по рукопашному бою
(СМ № 10456 в ЕКП Минспорта России на 2022 год)**

14-17 января 2022 года

г.Курск

ПРОТОКОЛ ХОДА СОРЕВНОВАНИЙ

юноши 12-13 лет

Вес **65** кг

10 чел.

А

| | | | |
|----|---------------------|----------------------|---------------|
| 1 | ИБАДОВ Вугар | 1юн.р. 26.09.2008 | Астрахан.обл. |
| 9 | КИРИЧЕНКО Кирилл | 2юн.р. 23.09.2008 | Курск.обл. |
| 5 | ИСМАИЛОВ Санд-Ахмед | 1юн.р. 31.07.2008 | Р.Дагестан |
| 13 | | | |
| 3 | КЛИМОЧКИН Никита | 2юн.р. 03.02.2008 | Курск.обл. |
| 11 | | | |
| 7 | ЛУНЕВ Даниил | 2юн.р. 03.04.2008 | Курск.обл. |
| 15 | | | |

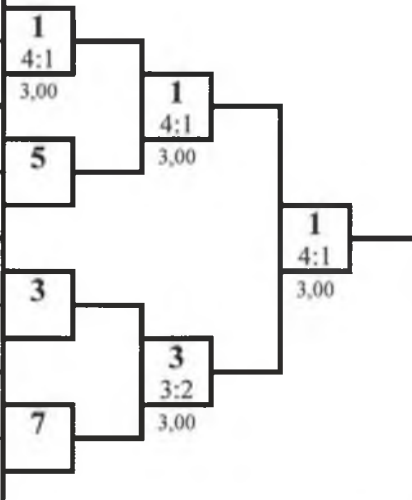

1 место

БАУРИН Виктор

Липецк.обл.

2 место

ИБАДОВ Вугар

Астрахан.обл.

Б

| | | | |
|----|-------------------------|----------------------|--------------|
| 2 | ХАЧИРОВ Богдан | 2юн.р. 02.11.2009 | Курск.обл. |
| 10 | ЖУДОВ Артём | 1юн.р. 18.01.2008 | Мос.обл. |
| 6 | БАУРИН Виктор | 2юн.р. 03.05.2008 | Липецк.обл. |
| 14 | | | |
| 4 | ФИЛИППОВСКИЙ Константин | 3юн.р. 17.06.2008 | Курск.обл. |
| 12 | | | |
| 8 | ЭМИНОВ Эмиль | 1юн.р. 25.07.2008 | Орловск.обл. |
| 16 | | | |

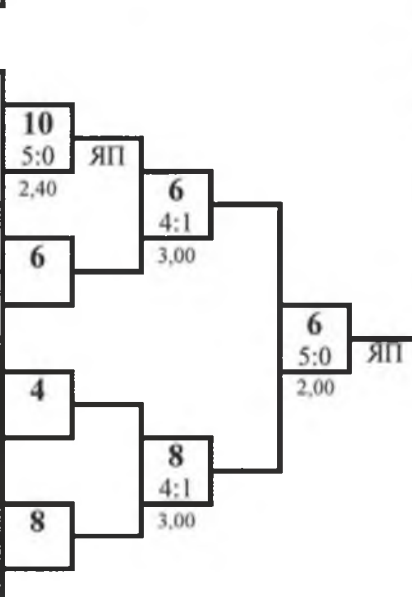

3 место

КЛИМОЧКИН Никита

Курск.обл.

3 место

ЭМИНОВ Эмиль

Орловск.обл.

Гл. судья, ВК



В.В. Клишин
(Жуковка)

Гл. секретарь, ВК

А.Ю. Плаутина

А.Ю. Плаутина
(Орел)

**Всероссийское соревнование среди юношей и девушек 12-13, 14-15, 16-17 лет,
юниоров и юниорок 18-21 год по рукопашному бою
(СМ № 10456 в ЕКП Минспорта России на 2022 год)**

14-17 января 2022 года

г.Курск

ПРОТОКОЛ ХОДА СОРЕВНОВАНИЙ

юноши 12-13 лет

Вес 70 кг

4 чел.

А

| | | | |
|---|---------------------|----------------------|-------------|
| 1 | ТАРАКАНОВ Даниил | 1юн.р. 01.07.2008 | Брянск.обл. |
| 5 | | | |
| 3 | МАКАРОВ Алексей | 3юн.р. 04.02.2008 | Курск.обл. |
| 7 | | | |

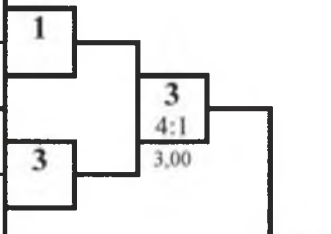

1 место

ВОЛКОВ Евгений

Саратов.обл.

Б

| | | | |
|---|-------------------|----------------------|--------------|
| 2 | ВОЛКОВ Евгений | 1юн.р. 02.07.2008 | Саратов.обл. |
| 6 | | | |
| 4 | ПИЖИН Иван | 1юн.р. 05.03.2008 | Орловск.обл. |
| 8 | | | |

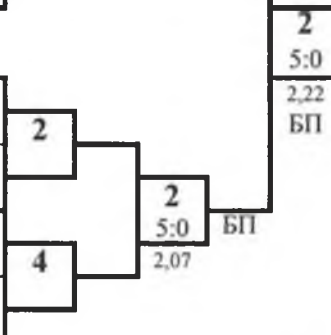

2 место

МАКАРОВ Алексей

Курск.обл.

3 место

ТАРАКАНОВ Даниил

Брянск.обл.

3 место

ПИЖИН Иван

Орловск.обл.

ПРОТОКОЛ ЛИЧНЫХ РЕЗУЛЬТАТОВ

| Место | № жр | Фамилия Имя | Команда | Разряд (звание) | Дата рождения | Тренер |
|-------|------|------------------|--------------|-----------------|---------------|-------------|
| 1 | 2 | ВОЛКОВ Евгений | Саратов.обл. | 1юн.р. | 02.07.2008 | Савкин ПА |
| 2 | 3 | МАКАРОВ Алексей | Курск.обл. | 3юн.р. | 04.02.2008 | Бурцев АС |
| 3 | 1 | ТАРАКАНОВ Даниил | Брянск.обл. | 1юн.р. | 01.07.2008 | Арутюнян ВМ |
| 3 | 4 | ПИЖИН Иван | Орловск.обл. | 1юн.р. | 05.03.2008 | Асхабов ВТ |

Гл. судья, ВК



В.В. Клишин
(Жуковка)

Гл. секретарь, ВК

А.Ю. Плаутина
(Орел)

**Всероссийское соревнование среди юношей и девушек 12-13, 14-15, 16-17 лет,
юниоров и юниорок 18-21 год по рукопашному бою
(СМ № 10456 в ЕКП Минспорта России на 2022 год)**

14-17 января 2022 года

г.Курск

ПРОТОКОЛ ХОДА СОРЕВНОВАНИЙ

юноши 12-13 лет

Вес 70+ кг

4 чел.

А

| | | | |
|---|-----------------|----------------------|--------------|
| 1 | БОНДАРЕВ Сергей | 2юн.р. 01.03.2008 | Курск.обл. |
| 5 | | | |
| 3 | АНТИПОВ Иван | 3юн.р. 09.09.2009 | Орловск.обл. |
| 7 | | | |

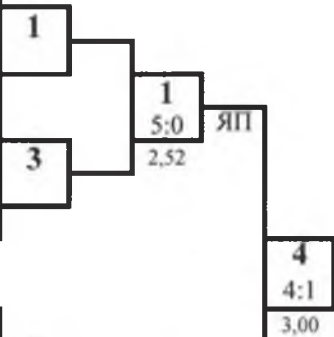

1 место

КОВЕШНИКОВ Амир

Мос.обл.

Б

| | | | |
|---|-----------------|----------------------|------------|
| 2 | ГОРИН Кирилл | 3юн.р. 08.02.2009 | Курск.обл. |
| 6 | | | |
| 4 | КОВЕШНИКОВ Амир | 3юн.р. 23.01.2009 | Мос.обл. |
| 8 | | | |

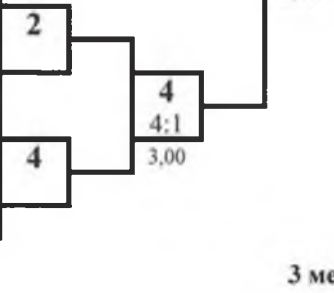

2 место

БОНДАРЕВ Сергей

Курск.обл.

3 место

АНТИПОВ Иван

Орловск.обл.

3 место

ГОРИН Кирилл

Курск.обл.

ПРОТОКОЛ ЛИЧНЫХ РЕЗУЛЬТАТОВ

| Место | № жр | Фамилия Имя | Команда | Разряд (звание) | Дата рождения | Тренер |
|-------|------|-----------------|--------------|-----------------|---------------|-----------------------------|
| 1 | 4 | КОВЕШНИКОВ Амир | Мос.обл. | 3юн.р. | 23.01.2009 | Манухин РВ Манухин ВВ |
| 2 | 1 | БОНДАРЕВ Сергей | Курск.обл. | 2юн.р. | 01.03.2008 | Будников СН |
| 3 | 3 | АНТИПОВ Иван | Орловск.обл. | 3юн.р. | 09.09.2009 | Клепов ЕА |
| 3 | 2 | ГОРИН Кирилл | Курск.обл. | 3юн.р. | 08.02.2009 | Дериглазов ЕВ Дериглазов ВВ |

Гл. судья, ВК



В.В. Клишин
В.В. Клишин
(Жуковка)

Гл. секретарь, ВК

А.Ю. Плаутина

А.Ю. Плаутина
(Орел)

**Всероссийское соревнование среди юношей и девушек 12-13, 14-15, 16-17 лет,
юниоров и юниорок 18-21 год по рукопашному бою
(СМ № 10456 в ЕКП Минспорта России на 2022 год)**

14-17 января 2022 года

г.Курск

ПРОТОКОЛ СОРЕВНОВАНИЙ

вес 39 кг

девушки 12-13 лет

| № жр. | № табл | Фамилия, Имя | Команда | Разряд | 1 | 2 | 3 | счёт | Очки | Место | |
|-------|--------|------------------|-------------|--------|-----------|-----------|----------------|----------------|----------|-------|---|
| 1 | 289 | РУЗИЕВА Юлиана | Курск.обл. | 2юн.р. | | 0 1,24 | 3 13 | 1 7 3,00 | 10 24 | 1 | 3 |
| 2 | 413 | ТАРАСОВА София | Тульск.обл. | 2юн.р. | 5 1,24 | 13 3 | | 4 9 3,00 | 22 9 | 9 | 1 |
| 3 | 519 | ЖЕРДЕВА Виктория | Мос.обл. | 1юн.р. | 4 3,00 | 11 7 | 1 6 3,00 | | 17 16 | 5 | 2 |

ИТОГОВЫЙ ПРОТОКОЛ

| № жр. | Фамилия, Имя | Дата рождения | Команда | Разряд | Тренер | Место |
|-------|------------------|---------------|-------------|--------|-----------------------|-------|
| 2 | ТАРАСОВА София | 26.10.2009 | Тульск.обл. | 2юн.р. | Гарбуз АГ | 1 |
| 3 | ЖЕРДЕВА Виктория | 04.08.2009 | Мос.обл. | 1юн.р. | Ванзьяк И Шадриков ИС | 2 |
| 1 | РУЗИЕВА Юлиана | 04.08.2009 | Курск.обл. | 2юн.р. | Саидов СЗ | 3 |

Главный судья, ВК

В.В. Клишин (Жуковка)

Главный секретарь, ВК

А.Ю. Плаутина (Орел)



**Всероссийское соревнование среди юношей и девушек 12-13, 14-15, 16-17 лет,
юниоров и юниорок 18-21 год по рукопашному бою
(СМ № 10456 в ЕКП Минспорта России на 2022 год)**

14-17 января 2022 года

г.Курск

ПРОТОКОЛ ХОДА СОРЕВНОВАНИЙ

девушки 12-13 лет

Вес **42** кг

5 чел.

А

| | | | | |
|---|-------------------------|----------------------|---------------|-------------|
| 1 | САМОХВАЛОВА Диана | Зюн.р. 02.12.2009 | Брянск.обл. | 5 |
| 5 | КОШЕЛЕВА Динара | 1юн.р. 11.09.2008 | Мос.обл. | 5:0 1,30 |
| 3 | КОЛОМЫЦЕВА Екатерина | Зюн.р. 01.09.2008 | Ростовск.обл. | 3 |
| 7 | | | | |

Б

| | | | | |
|---|-----------------------|----------------------|-------------|---|
| 2 | АЛЕХИНА София | 2юн.р. 24.09.2008 | Липецк.обл. | 2 |
| 6 | | | | |
| 4 | КОТЛЯРОВА Ангелина | Зюн.р. 20.10.2009 | Курск.обл. | 4 |
| 8 | | | | |



ПРОТОКОЛ ЛИЧНЫХ РЕЗУЛЬТАТОВ

| Место | № жр | Фамилия Имя | Команда | Разряд (звание) | Дата рождения | Тренер |
|-------|------|----------------------|---------------|-----------------|---------------|----------------------|
| 1 | 2 | АЛЕХИНА София | Липецк.обл. | 2юн.р. | 24.09.2008 | Калгин СН |
| 2 | 3 | КОЛОМЫЦЕВА Екатерина | Ростовск.обл. | Зюн.р. | 01.09.2008 | Ливенцев АН Лукин НЕ |
| 3 | 5 | КОШЕЛЕВА Динара | Мос.обл. | 1юн.р. | 11.09.2008 | Гагуа ИР |
| 3 | 4 | КОТЛЯРОВА Ангелина | Курск.обл. | Зюн.р. | 20.10.2009 | Будников СН |
| 5 | 1 | САМОХВАЛОВА Диана | Брянск.обл. | Зюн.р. | 02.12.2009 | Баранова ТА |

Гл. судья, ВК



В.В. Клишин
(Жуковка)

Гл. секретарь, ВК

А.Ю. Плаутина
(Орел)

**Всероссийское соревнование среди юношей и девушек 12-13, 14-15, 16-17 лет,
юниоров и юниорок 18-21 год по рукопашному бою
(СМ № 10456 в ЕКП Минспорта России на 2022 год)**

14-17 января 2022 года

г.Курск

ПРОТОКОЛ ХОДА СОРЕВНОВАНИЙ

девушки 12-13 лет

Вес **46** кг

2 чел.

А

| | | | |
|---|------------------|----------------------|------------|
| 1 | НОВИЦКАЯ Юлия | 2юн.р. 16.05.2009 | Курск.обл. |
| 5 | | | |
| 3 | | | |
| 7 | | | |

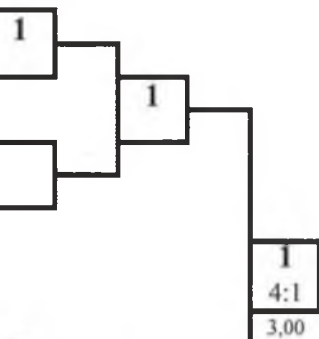

1 место

НОВИЦКАЯ Юлия
Курск.обл.

Б

| | | | |
|---|-------------------|----------------------|---------------|
| 2 | ЦУБА Елизавета | 1юн.р. 05.09.2008 | г.Севастополь |
| 6 | | | |
| 4 | | | |
| 8 | | | |

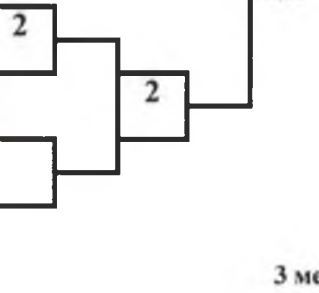

2 место

ЦУБА Елизавета
г.Севастополь

3 место

[Empty box for 3rd place]

3 место

[Empty box for 3rd place]

ПРОТОКОЛ ЛИЧНЫХ РЕЗУЛЬТАТОВ

| Место | № жр | Фамилия Имя | Команда | Разряд (звание) | Дата рождения | Тренер |
|-------|------|----------------|---------------|-----------------|---------------|--------------|
| 1 | 1 | НОВИЦКАЯ Юлия | Курск.обл. | 2юн.р. | 16.05.2009 | Будников СН |
| 2 | 2 | ЦУБА Елизавета | г.Севастополь | 1юн.р. | 05.09.2008 | Крапивина ДИ |

Гл. судья, ВК



В.В. Клишин
(Жуковка)

Гл. секретарь, ВК

А.Ю. Плаутина

А.Ю. Плаутина
(Орел)

**Всероссийское соревнование среди юношей и девушек 12-13, 14-15, 16-17 лет,
юниоров и юниорок 18-21 год по рукопашному бою
(СМ № 10456 в ЕКП Минспорта России на 2022 год)**

14-17 января 2022 года

г.Курск

ПРОТОКОЛ ХОДА СОРЕВНОВАНИЙ

девушки 12-13 лет

Вес **50** кг 6 чел.

А

| | | | |
|---|-----------------------|----------------------|---------------|
| 1 | ГОЛОВАЧЕВА Валерия | 2юн.р. 25.05.2009 | Ростовск.обл. |
| 5 | ЗЕНЧЕНКО Дарья | 1юн.р. 15.01.2009 | Мос.обл. |
| 3 | ГАЛУШКО Мария | 2юн.р. 26.01.2009 | Тульск.обл. |
| 7 | | | |

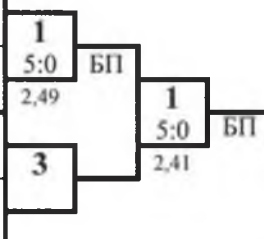

1 место

ЕЛФИМОВА Александра

Мос.обл.

Б

| | | | |
|---|-------------------------|----------------------|---------------|
| 2 | КОНЦЕДАЛОВА Виктория | 2юн.р. 21.08.2008 | Курск.обл. |
| 6 | КОЖЕМЯКО Варвара | 2юн.р. 11.10.2008 | г.Севастополь |
| 4 | ЕЛФИМОВА Александра | 3р. 03.11.2008 | Мос.обл. |
| 8 | | | |

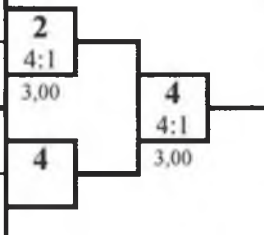

2 место

ГОЛОВАЧЕВА Валерия

Ростовск.обл.

3 место

ГАЛУШКО Мария

Тульск.обл.

3 место

КОНЦЕДАЛОВА Виктория

Курск.обл.

ПРОТОКОЛ ЛИЧНЫХ РЕЗУЛЬТАТОВ

| Место | № жр | Фамилия Имя | Команда | Разряд (звание) | Дата рождения | Тренер |
|-------|------|----------------------|---------------|-----------------|---------------|------------------------|
| 1 | 4 | ЕЛФИМОВА Александра | Мос.обл. | 3р. | 03.11.2008 | Политаев ПВ Мусатов ВВ |
| 2 | 1 | ГОЛОВАЧЕВА Валерия | Ростовск.обл. | 2юн.р. | 25.05.2009 | Аветисян МА |
| 3 | 3 | ГАЛУШКО Мария | Тульск.обл. | 2юн.р. | 26.01.2009 | Гарбуз АГ |
| 3 | 2 | КОНЦЕДАЛОВА Виктория | Курск.обл. | 2юн.р. | 21.08.2008 | Пронин ИА |
| 5-6 | 5 | ЗЕНЧЕНКО Дарья | Мос.обл. | 1юн.р. | 15.01.2009 | Андреев АА |
| 5-6 | 6 | КОЖЕМЯКО Варвара | г.Севастополь | 2юн.р. | 11.10.2008 | Заднипровский АН |

Гл. судья, ВК



В.В. Клишин
(Жуковка)

Гл. секретарь, ВК

А.Ю. Плаутина
(Орел)

**Всероссийское соревнование среди юношей и девушек 12-13, 14-15, 16-17 лет,
юниоров и юниорок 18-21 год по рукопашному бою
(СМ № 10456 в ЕКП Минспорта России на 2022 год)**

14-17 января 2022 года

г.Курск

ПРОТОКОЛ СОРЕВНОВАНИЙ

вес 60 кг

девушки 12-13 лет

| № жр. | № табл. | Фамилия, Имя | Команда | Разряд | 1 | | 2 | | 3 | | счёт | Очки | Место |
|-------|---------|------------------|--------------|--------|------|---|------|----|------|----|------|------|-------|
| | | | | | 1 | 2 | 1 | 2 | 1 | 2 | | | |
| 1 | 85 | ПОПОВА Ульяна | Липецк.обл. | 2юн.р. | | | 4 | 7 | 2 | 4 | 11 | 6 | 2 |
| | | | | | | | 3,00 | 2 | 3,00 | 4 | 6 | | |
| 2 | 250 | ПРОНИНА Полина | Курск.обл. | 2юн.р. | 1 | 2 | | | 0 | 1 | 3 | 1 | 3 |
| | | | | | 3,00 | 7 | | | 0,51 | 11 | 18 | | |
| 3 | 595 | ЕМЕЛЬЯНОВА Ольга | Калинин.обл. | 2юн.р. | 3 | 4 | 5 | 11 | | | 15 | 8 | 1 |
| | | | | | 3,00 | 4 | 0,51 | 1 | | 5 | | | |

ИТОГОВЫЙ ПРОТОКОЛ

| № жр. | Фамилия, Имя | Дата рождения | Команда | Разряд | Тренер | Место |
|-------|------------------|---------------|--------------|--------|----------------------------|-------|
| 3 | ЕМЕЛЬЯНОВА Ольга | 09.07.2008 | Калинин.обл. | 2юн.р. | Давыдова ЕЮ Васильев ЮВ | 1 |
| 1 | ПОПОВА Ульяна | 17.03.2009 | Липецк.обл. | 2юн.р. | Коростинский ВН Сафонов МИ | 2 |
| 2 | ПРОНИНА Полина | 21.08.2008 | Курск.обл. | 2юн.р. | Пронин ИА | 3 |

Главный судья, ВК

В.В. Клишин (Жуковка)

Главный секретарь, ВК

А.Ю. Плаутина (Орел)



**Всероссийское соревнование среди юношей и девушек 12-13, 14-15, 16-17 лет,
юниоров и юниорок 18-21 год по рукопашному бою
(СМ № 10456 в ЕКП Минспорта России на 2022 год)**

14-17 января 2022 года

г.Курск

ПРОТОКОЛ ХОДА СОРЕВНОВАНИЙ

девушки 12-13 лет

Вес **60+** кг

2 чел.

А

| | | | |
|---|--------------------|----------------------|------------|
| 1 | ИВАЩЕНКО Полина | 3юн.р. 02.01.2010 | Курск.обл. |
| 5 | | | |
| 3 | | | |
| 7 | | | |

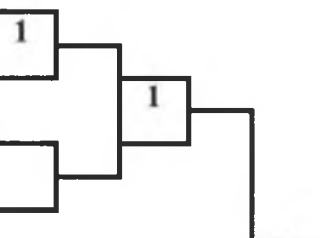

1 место

БАЛАНИНА Кира

Курск.обл.

Б

| | | | |
|---|------------------|----------------------|------------|
| 2 | БАЛАНИНА Кира | 2юн.р. 29.06.2008 | Курск.обл. |
| 6 | | | |
| 4 | | | |
| 8 | | | |

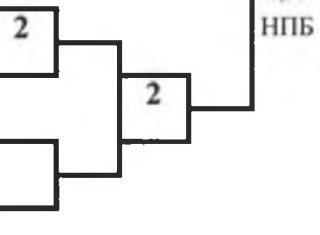

2
5:0
0,50
НПБ

2 место

ИВАЩЕНКО Полина

Курск.обл.

3 место



3 место



ПРОТОКОЛ ЛИЧНЫХ РЕЗУЛЬТАТОВ

| Место | № жр | Фамилия Имя | Команда | Разряд (звание) | Дата рождения | Тренер |
|-------|------|-----------------|------------|-----------------|---------------|-----------------------------|
| 1 | 2 | БАЛАНИНА Кира | Курск.обл. | 2юн.р. | 29.06.2008 | Дериглазов ЕВ Дериглазов ВВ |
| 2 | 1 | ИВАЩЕНКО Полина | Курск.обл. | 3юн.р. | 02.01.2010 | Нестерова ТВ |

Гл. судья, ВК



В.В. Клишин
В.В. Клишин
(Жуковка)

Гл. секретарь, ВК

А.Ю. Плаутина

А.Ю. Плаутина
А.Ю. Плаутина
(Орел)

**Всероссийское соревнование среди юношей и девушек 12-13, 14-15, 16-17 лет,
юниоров и юниорок 18-21 год по рукопашному бою
(СМ № 10456 в ЕКП Минспорта России на 2022 год)**

14-17 января 2022 года

г.Курск

ПРОТОКОЛ СОРЕВНОВАНИЙ

вес 36 кг

юноши 14-15 лет

| № жр. | № табл | Фамилия, Имя | Команда | Разряд | 1 | | 2 | | 3 | | счёт | Очки | Место |
|-------|--------|--------------------|-------------|--------|-----------|-----------|-----------|-----------|---------|---------|------|------|-------|
| | | | | | 3,00 | 6 | 3,00 | 9 | 3,00 | 12 | | | |
| 1 | 86 | ЕРОХИН Дмитрий | Липецк.обл. | 1юн.р. | | 1 3,00 | 3 6 | 1 3,00 | 1 9 | 4 15 | 2 | 3 | |
| 2 | 259 | ШУТЯЕВ Илья | Курск.обл. | 1юн.р. | 4 3,00 | 6 3 | | 0 1,07 | 2 12 | 8 15 | 4 | 2 | |
| 3 | 554 | ИКРАМОВ Мухаммадсо | Мос.обл. | 1юн.р. | 4 3,00 | 9 1 | 5 1,07 | 12 2 | | 21 3 | 9 | 1 | |

ИТОГОВЫЙ ПРОТОКОЛ

| № жр. | Фамилия, Имя | Дата рождения | Команда | Разряд | Тренер | Место |
|-------|-----------------------|---------------|-------------|--------|-----------------------------|-------|
| 3 | ИКРАМОВ Мухаммадсобир | 05.02.2008 | Мос.обл. | 1юн.р. | Китко ДА | 1 |
| 2 | ШУТЯЕВ Илья | 30.01.2008 | Курск.обл. | 1юн.р. | Подгорный АВ Родионов ЕА | 2 |
| 1 | ЕРОХИН Дмитрий | 12.04.2007 | Липецк.обл. | 1юн.р. | Набатников ПВ | 3 |

Главный судья, ВК

В.В. Клишин (Жуковка)

Главный секретарь, ВК

А.Ю. Плаутина (Орел)



**Всероссийское соревнование среди юношей и девушек 12-13, 14-15, 16-17 лет,
юниоров и юниорок 18-21 год по рукопашному бою
(СМ № 10456 в ЕКП Минспорта России на 2022 год)**

14-17 января 2022 года

г.Курск

ПРОТОКОЛ ХОДА СОРЕВНОВАНИЙ

юноши 14-15 лет

Вес **39** кг

6 чел.

А

| | | | |
|---|---------------------|----------------------|---------------|
| 1 | САВЧЕНКО Алексей | 1юн.р. 14.05.2007 | Астрахан.обл. |
| 5 | МАХИЯНОВ Кирилл | 1юн.р. 14.11.2007 | Курск.обл. |
| 3 | КОДЕНЕЦ Иван | 1юн.р. 19.01.2008 | Краснодар.кр. |
| 7 | | | |

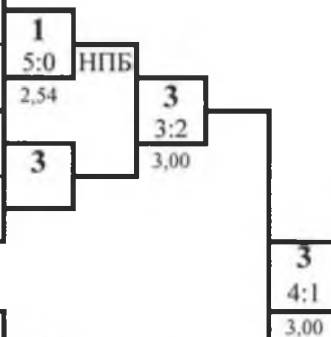

1 место

КОДЕНЕЦ Иван

Краснодар.кр.

Б

| | | | |
|---|-------------------|----------------------|------------|
| 2 | ЕВСЕЕНКО Артём | 1р. 22.08.2006 | Р.Калмыкия |
| 6 | УСМАНОВ Башир | 1р. 01.03.2007 | Р.Дагестан |
| 4 | СИНЯКОВ Богдан | 1юн.р. 10.11.2007 | Курск.обл. |
| 8 | | | |

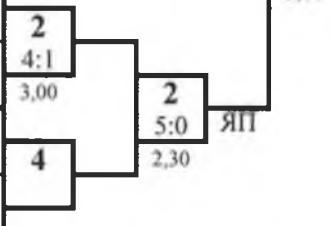

2 место

ЕВСЕЕНКО Артём

Р.Калмыкия

3 место

САВЧЕНКО Алексей

Астрахан.обл.

3 место

СИНЯКОВ Богдан

Курск.обл.

ПРОТОКОЛ ЛИЧНЫХ РЕЗУЛЬТАТОВ

| Место | № жр | Фамилия Имя | Команда | Разряд (звание) | Дата рождения | Тренер |
|-------|------|------------------|---------------|-----------------|---------------|------------------------|
| 1 | 3 | КОДЕНЕЦ Иван | Краснодар.кр. | 1юн.р. | 19.01.2008 | Бойко АА |
| 2 | 2 | ЕВСЕЕНКО Артём | Р.Калмыкия | 1р. | 22.08.2006 | Мархаев МА |
| 3 | 1 | САВЧЕНКО Алексей | Астрахан.обл. | 1юн.р. | 14.05.2007 | Кузьмин АГ |
| 3 | 4 | СИНЯКОВ Богдан | Курск.обл. | 1юн.р. | 10.11.2007 | Бинюков ВА |
| 5-6 | 5 | МАХИЯНОВ Кирилл | Курск.обл. | 1юн.р. | 14.11.2007 | Болох ВЕ Дериглазов ВВ |
| 5-6 | 6 | УСМАНОВ Башир | Р.Дагестан | 1р. | 01.03.2007 | Абдуллаев АА |

Гл. судья, ВК



В.В. Клишин
(Жуковка)

Гл. секретарь, ВК

А.Ю. Плаутина
(Орел)

**Всероссийское соревнование среди юношей и девушек 12-13, 14-15, 16-17 лет,
юниоров и юниорок 18-21 год по рукопашному бою
(СМ № 10456 в ЕКП Минспорта России на 2022 год)**

14-17 января 2022 года

г.Курск

ПРОТОКОЛ ХОДА СОРЕВНОВАНИЙ

юноши 14-15 лет

Вес **42** кг

8 чел.

А

| | | | | | | |
|---|----------------------|---------------------|---------------|-----|----|------|
| 1 | УАЛИНОВ Эльмар | Юн.р. 21.06.2007 | Астрахан.обл. | 1 | | |
| 5 | НЕШИН Роман | Юн.р. 22.02.2006 | Курск.обл. | 5:0 | ЯП | 1,43 |
| 3 | ШУМАКОВ Захар | Юн.р. 22.01.2008 | Курск.обл. | 3 | | |
| 7 | КУРАНОВ Владислав | Юн.р. 13.11.2007 | Мос.обл. | 5:0 | ЯП | 1,41 |

1 место

ДАВЫДОВ Глеб

Калинин.обл.

Б

| | | | | | | |
|---|---------------------|---------------------|---------------|-----|--|------|
| 2 | ЧКАРЕУЛИ Георгий | Юн.р. 21.04.2008 | Астрахан.обл. | 2 | | |
| 6 | КАНДАУРОВ Артём | Юн.р. 31.12.2006 | Тульск.обл. | 4:1 | | 3,00 |
| 4 | АГАФОНОВ Данила | Юн.р. 24.12.2007 | Курск.обл. | 8 | | |
| 8 | ДАВЫДОВ Глеб | Юн.р. 22.04.2007 | Калинин.обл. | 4:1 | | 3,00 |

2 место

УАЛИНОВ Эльмар

Астрахан.обл.

3 место

ШУМАКОВ Захар

Курск.обл.

3 место

ЧКАРЕУЛИ Георгий

Астрахан.обл.

ПРОТОКОЛ ЛИЧНЫХ РЕЗУЛЬТАТОВ

| Место | № жр | Фамилия Имя | Команда | Разряд (звание) | Дата рождения | Тренер |
|-------|------|-------------------|---------------|-----------------|---------------|-----------------------------|
| 1 | 8 | ДАВЫДОВ Глеб | Калинин.обл. | Юн.р. | 22.04.2007 | Давыдова ЕЮ Тюпа ПИ |
| 2 | 1 | УАЛИНОВ Эльмар | Астрахан.обл. | Юн.р. | 21.06.2007 | Кузьмин АГ |
| 3 | 3 | ШУМАКОВ Захар | Курск.обл. | Юн.р. | 22.01.2008 | Подгорный АВ Родионов ЕА |
| 3 | 2 | ЧКАРЕУЛИ Георгий | Астрахан.обл. | Юн.р. | 21.04.2008 | Бурыка МА |
| 5-8 | 5 | НЕШИН Роман | Курск.обл. | Юн.р. | 22.02.2006 | Болох ВЕ Дериглазов ВВ |
| 5-8 | 6 | КАНДАУРОВ Артём | Тульск.обл. | Юн.р. | 31.12.2006 | Ахадов ДМО |
| 5-8 | 7 | КУРАНОВ Владислав | Мос.обл. | Юн.р. | 13.11.2007 | Куликов КЕ |
| 5-8 | 4 | АГАФОНОВ Данила | Курск.обл. | Юн.р. | 24.12.2007 | Дериглазов ЕВ Дериглазов ВВ |

Гл. судья, ВК



В.В. Клишин
(Жуковка)

Гл. секретарь, ВК

А.Ю. Плаутина
(Орел)

**Всероссийское соревнование среди юношей и девушек 12-13, 14-15, 16-17 лет,
юниоров и юниорок 18-21 год по рукопашному бою
(СМ № 10456 в ЕКП Минспорта России на 2022 год)**

14-17 января 2022 года

г.Курск

ПРОТОКОЛ ХОДА СОРЕВНОВАНИЙ

юноши 14-15 лет

Вес **46** кг

6 чел.

А

| | | | |
|---|---------------|----------------------|--------------|
| 1 | МУСИН Дмитрий | 1юн.р. 10.10.2007 | Волгогр.обл. |
| 5 | АГАПОВ Антон | 1юн.р. 10.12.2007 | Курск.обл. |
| 3 | МАНУХИН Илья | 3р. 01.08.2007 | Мос.обл. |
| 7 | | | |

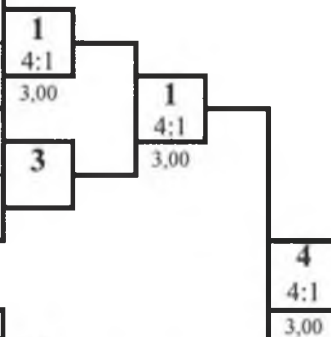

1 место

БОБР Даниил

Брянск.обл.

Б

| | | | |
|---|-----------------------|----------------------|-------------|
| 2 | ФАДЕЕВ Егор | 1юн.р. 19.10.2007 | Тульск.обл. |
| 6 | ХАБИБУЛЛОВ Сирожиддин | 1юн.р. 05.01.2008 | Мос.обл. |
| 4 | БОБР Даниил | 2р. 12.11.2007 | Брянск.обл. |
| 8 | | | |

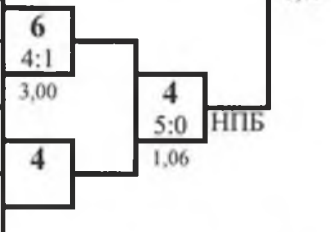

2 место

МУСИН Дмитрий

Волгогр.обл.

3 место

МАНУХИН Илья

Мос.обл.

3 место

ХАБИБУЛЛОВ Сирожиддин

Мос.обл.

ПРОТОКОЛ ЛИЧНЫХ РЕЗУЛЬТАТОВ

| Место | № жр | Фамилия Имя | Команда | Разряд (звание) | Дата рождения | Тренер |
|-------|------|-----------------------|--------------|-----------------|---------------|-----------------------|
| 1 | 4 | БОБР Даниил | Брянск.обл. | 2р. | 12.11.2007 | Арутюнян ВМ |
| 2 | 1 | МУСИН Дмитрий | Волгогр.обл. | 1юн.р. | 10.10.2007 | Магушкин СГ Гришин ДВ |
| 3 | 3 | МАНУХИН Илья | Мос.обл. | 3р. | 01.08.2007 | Манухин РВ Манухин ВВ |
| 3 | 6 | ХАБИБУЛЛОВ Сирожиддин | Мос.обл. | 1юн.р. | 05.01.2008 | Шадриков ИС |
| 5-6 | 5 | АГАПОВ Антон | Курск.обл. | 1юн.р. | 10.12.2007 | Нестерова ТВ |
| 5-6 | 2 | ФАДЕЕВ Егор | Тульск.обл. | 1юн.р. | 19.10.2007 | Мешконогих АМ |

Гл. судья, ВК



В.В. Клишин
(Жуковка)

Гл. секретарь, ВК

А.Ю. Плаутина
(Орел)

**Всероссийское соревнование среди юношей и девушек 12-13, 14-15, 16-17 лет,
юниоров и юниорок 18-21 год по рукопашному бою
(СМ № 10456 в ЕКП Минспорта России на 2022 год)**

14-17 января 2022 года

г.Курск

ПРОТОКОЛ ЛИЧНЫХ РЕЗУЛЬТАТОВ

юноши 14-15 лет

Вес **50** кг

9 чел.

| Место | № жр | Фамилия Имя | Команда | Разряд (звание) | Год рождения | Тренер |
|-------|------|--------------------|---------------|-----------------|--------------|-----------------------------|
| 1 | 8 | ИЛАЛОВ Аслан | Мос.обл. | 1р. | 18.02.2007 | Емангулов ВА |
| 2 | 7 | ПОДГОРНЫЙ Павел | Курск.обл. | 1р. | 30.05.2006 | Подгорный АВ Родионов ЕА |
| 3 | 5 | СТРЕПЕТОВ Андрей | Волгогр.обл. | 1юн.р. | 18.03.2006 | Стрепетов СА Гришин ДВ |
| 3 | 6 | КОНОВАЛОВ Иван | Курск.обл. | 1юн.р. | 19.10.2007 | Дериглазов ЕВ Дериглазов ВВ |
| 5-8 | 9 | ПОСТНИКОВ Кирилл | Мос.обл. | 1юн.р. | 28.06.2007 | Манухин РВ Манухин ВВ |
| 5-8 | 3 | БЕКПАЕВ Арстан | Астрахан.обл. | 1юн.р. | 03.11.2006 | Рыскалиев РК |
| 5-8 | 2 | БЕРДИБАЕВ Нурболат | Астрахан.обл. | 2р. | 27.06.2007 | Кузьмин АГ |
| 5-8 | 4 | САМОХИН Кирилл | Ростовск.обл. | 3р. | 13.04.2007 | Парыгин АВ |
| 9 | 1 | СУЯРКОВ Иван | Курск.обл. | 1юн.р. | 29.11.2007 | Бинюков ВА Трубчанинов ЮИ |

Гл. судья, ВК

Гл. секретарь, ВК



В.В. Клишин
(Жуковка)

А.Ю. Плаутина
(Орел)

**Всероссийское соревнование среди юношей и девушек 12-13, 14-15, 16-17 лет,
юниоров и юниорок 18-21 год по рукопашному бою
(СМ № 10456 в ЕКП Минспорта России на 2022 год)**

14-17 января 2022 года

г.Курск

ПРОТОКОЛ ХОДА СОРЕВНОВАНИЙ

юноши 14-15 лет

Вес **50** кг

9 чел.

А

| | | | | | | | |
|----|---------------------|----------------------|---------------|-------------|----|-------------|----|
| 1 | СУЯРКОВ Иван | 1юн.р. 29.11.2007 | Курск.обл. | 9 | | | |
| 9 | ПОСТНИКОВ Кирилл | 1юн.р. 28.06.2007 | Мос.обл. | 5:0 0,20 | Уд | 5 | |
| 5 | СТРЕПЕТОВ Андрей | 1юн.р. 18.03.2006 | Волгогр.обл. | 5 | | 4:1 3,00 | |
| 13 | | | | | | | |
| 3 | БЕКПАЕВ Арстан | 1юн.р. 03.11.2006 | Астрахан.обл. | 3 | | | |
| 11 | | | | | | | |
| 7 | ПОДГОРНЫЙ Павел | 1р. 30.05.2006 | Курск.обл. | 7 | | 5:0 2,02 | БП |
| 15 | | | | | | | |

1 место

ИЛАЛОВ Аслан

Мос.обл.

2 место

ПОДГОРНЫЙ Павел

Курск.обл.

Б

| | | | | | | | |
|----|-----------------------|----------------------|---------------|---|--|-------------|----|
| 2 | БЕРДИБАЕВ Нурболат | 2р. 27.06.2007 | Астрахан.обл. | 2 | | | |
| 10 | | | | | | | |
| 6 | КОНОВАЛОВ Иван | 1юн.р. 19.10.2007 | Курск.обл. | 6 | | 5:0 1,57 | БП |
| 14 | | | | | | | |
| 4 | САМОХИН Кирилл | 3р. 13.04.2007 | Ростовск.обл. | 4 | | | |
| 12 | | | | | | | |
| 8 | ИЛАЛОВ Аслан | 1р. 18.02.2007 | Мос.обл. | 8 | | 4:1 3,00 | |
| 16 | | | | | | | |

8
3:2
3,00

3 место

СТРЕПЕТОВ Андрей

Волгогр.обл.

3 место

КОНОВАЛОВ Иван

Курск.обл.

Гл. судья, ВК



В.В. Клишин
В.В. Клишин
(Жуковка)

Гл. секретарь, ВК

А.Ю. Плаутина
А.Ю. Плаутина
(Орел)

**Всероссийское соревнование среди юношей и девушек 12-13, 14-15, 16-17 лет,
юниоров и юниорок 18-21 год по рукопашному бою
(СМ № 10456 в ЕКП Минспорта России на 2022 год)**

14-17 января 2022 года

г.Курск

ПРОТОКОЛ ЛИЧНЫХ РЕЗУЛЬТАТОВ

юноши 14-15 лет

Вес **55** кг

10 чел.

| Место | № жр | Фамилия Имя | Команда | Разряд (звание) | Год рождения | Тренер |
|-------|------|-------------------|---------------|-----------------|--------------|--------------------------|
| 1 | 7 | ШИЛОВ Артемий | Нижегор.обл. | 1р. | 22.06.2006 | Калачев ММ |
| 2 | 10 | АБДУЛЛАЕВ Мунир | Астрахан.обл. | 1р. | 23.08.2006 | Бурыка МА |
| 3 | 5 | НАТАЛИЕВ Рифат | Астрахан.обл. | 2р. | 17.09.2007 | Рыскалиев РК |
| 3 | 4 | КИРШТЕЙНАС Даниил | Волгогр.обл. | 1юн.р. | 27.12.2006 | Матушкин СГ Гришин ДВ |
| 5-8 | 1 | НЕСТЕРОВ Сергей | Брянск.обл. | 2р. | 18.05.2006 | Арутюнян ВМ |
| 5-8 | 3 | СОЛДАТЕНКОВ Вадим | Брянск.обл. | 3р. | 28.02.2008 | Арутюнян ВМ |
| 5-8 | 6 | АБДУРАЗАКОВ Осман | Р.Дагестан | 1юн.р. | 15.12.2007 | Алиев ЗК |
| 5-8 | 8 | ДЕЛОВ Сергей | Курск.обл. | 1юн.р. | 10.09.2006 | Подгорный АВ Родионов ЕА |
| 9-10 | 9 | ЧЕРНОВ Кирилл | Курск.обл. | 1юн.р. | 20.04.2006 | Пронин ИА |
| 9-10 | 2 | АРУТЮНЯН Тигран | Брянск.обл. | 2р. | 17.05.2007 | Арутюнян ВМ |

Гл. судья, ВК

Гл. секретарь, ВК



В.В. Клишин
(Жуковка)

А.Ю. Плаутина
(Орел)

**Всероссийское соревнование среди юношей и девушек 12-13, 14-15, 16-17 лет,
юниоров и юниорок 18-21 год по рукопашному бою
(СМ № 10456 в ЕКП Минспорта России на 2022 год)**

14-17 января 2022 года

г.Курск

ПРОТОКОЛ ХОДА СОРЕВНОВАНИЙ

юноши 14-15 лет

Вес **55** кг

10 чел.

А

| | | | |
|----|----------------------|----------------------|---------------|
| 1 | НЕСТЕРОВ Сергей | 2р. 18.05.2006 | Брянск.обл. |
| 9 | ЧЕРНОВ Кирилл | 1юн.р. 20.04.2006 | Курск.обл. |
| 5 | НАТАЛИЕВ Рифат | 2р. 17.09.2007 | Астрахан.обл. |
| 13 | | | |
| 3 | СОЛДАТЕНКОВ Вадим | 3р. 28.02.2008 | Брянск.обл. |
| 11 | | | |
| 7 | ШИЛОВ Артемий | 1р. 22.06.2006 | Нижегор.обл. |
| 15 | | | |

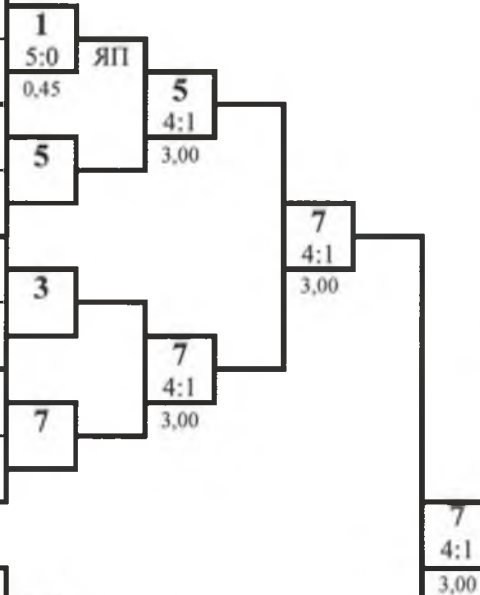

1 место

ШИЛОВ Артемий

Нижегор.обл.

2 место

АБДУЛЛАЕВ Мунир

Астрахан.обл.

Б

| | | | |
|----|----------------------|----------------------|---------------|
| 2 | АРУТЮНЯН Тигран | 2р. 17.05.2007 | Брянск.обл. |
| 10 | АБДУЛЛАЕВ Мунир | 1р. 23.08.2006 | Астрахан.обл. |
| 6 | АБДУРАЗАКОВ Осман | 1юн.р. 15.12.2007 | Р.Дагестан |
| 14 | | | |
| 4 | КИРШТЕЙНАС Даниил | 1юн.р. 27.12.2006 | Волгогр.обл. |
| 12 | | | |
| 8 | ДЕЛОВ Сергей | 1юн.р. 10.09.2006 | Курск.обл. |
| 16 | | | |

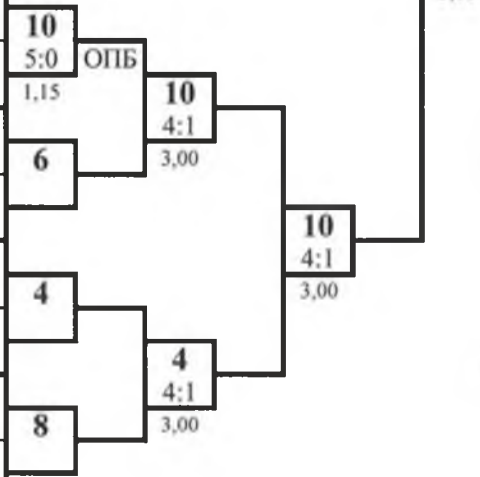

3 место

НАТАЛИЕВ Рифат

Астрахан.обл.

3 место

КИРШТЕЙНАС Даниил

Волгогр.обл.

Гл. судья, ВК



В.В. Клишин
(Жуковка)

Гл. секретарь, ВК

А.Ю. Плаутина

А.Ю. Плаутина
(Орел)

**Всероссийское соревнование среди юношей и девушек 12-13, 14-15, 16-17 лет,
юниоров и юниорок 18-21 год по рукопашному бою
(СМ № 10456 в ЕКП Минспорта России на 2022 год)**

14-17 января 2022 года

г.Курск

ПРОТОКОЛ ЛИЧНЫХ РЕЗУЛЬТАТОВ

юноши 14-15 лет

Вес **60** кг

13 чел.

| Место | № жр | Фамилия Имя | Команда | Разряд (звание) | Год рождения | Тренер |
|-------|------|---------------------|---------------|-----------------|--------------|-----------------------------|
| 1 | 11 | ХОЛИН Матвей | Мос.обл. | 1р. | 14.09.2006 | Политаев ПВ Мусатов ВВ |
| 2 | 6 | ХАЧАТУРЬЯНЦ Алексей | Липецк.обл. | 3р. | 28.05.2006 | Кузнецов ПН |
| 3 | 1 | АНЦИФЕРОВ Артём | Брянск.обл. | 2р. | 20.04.2006 | Арутюнян ВМ |
| 3 | 8 | ПЛОТНИКОВ Владислав | Ростовск.обл. | 1юн.р. | 05.01.2008 | Головчанский ДЕ |
| 5-8 | 13 | ГОРОХОВ Василий | Мос.обл. | 1юн.р. | 26.03.2007 | Манухин РВ Манухин ВВ |
| 5-8 | 7 | МАРТЫНЮК Егор | Курск.обл. | 1юн.р. | 27.11.2007 | Пронин ИА |
| 5-8 | 10 | ШЕШКО Андрей | Нижегор.обл. | 3р. | 09.03.2007 | Суроегин АД |
| 5-8 | 12 | БЕЛОВ Максим | Мос.обл. | 2р. | 11.06.2007 | Куликов КЕ |
| 9-13 | 9 | КАДАШЕВ Джумарт | Курск.обл. | 1юн.р. | 02.06.2006 | Красеньков АВ |
| 9-13 | 2 | ЗАЛОГИН Денис | Курск.обл. | 1юн.р. | 22.11.2007 | Пронин ИА |
| 9-13 | 3 | МУСАВУЗОВ Набигула | Ростовск.обл. | 2р. | 14.07.2006 | Полунин ВП |
| 9-13 | 4 | ЖИЛИЦИН Вячеслав | Курск.обл. | 1юн.р. | 17.09.2006 | Красеньков АВ |
| 9-13 | 5 | ЧАПЛЫГИН Владислав | Курск.обл. | 1юн.р. | 25.11.2007 | Дериглазов ВВ Дериглазов ЕВ |

Гл. судья, ВК

Гл. секретарь, ВК



В.В. Клишин
(Жуковка)

А.Ю. Плаутина
(Орел)

**Всероссийское соревнование среди юношей и девушек 12-13, 14-15, 16-17 лет,
юниоров и юниорок 18-21 год по рукопашному бою
(СМ № 10456 в ЕКП Минспорта России на 2022 год)**

14-17 января 2022 года

г.Курск

ПРОТОКОЛ ХОДА СОРЕВНОВАНИЙ

юноши 14-15 лет

Вес **60** кг 13 чел.

А

| | | | | |
|----|-----------------------|----------------------|---------------|-------------|
| 1 | АНЦИФЕРОВ Артём | 2р. 20.04.2006 | Брянск.обл. | 1 |
| 9 | КАДАШЕВ Джумарт | 1юн.р. 02.06.2006 | Курск.обл. | 4:1 3,00 |
| 5 | ЧАПЛЬГИН Владислав | 1юн.р. 25.11.2007 | Курск.обл. | 13 |
| 13 | ГОРОХОВ Василий | 1юн.р. 26.03.2007 | Мос.обл. | 4:1 3,00 |
| 3 | МУСАВУЗОВ Набигула | 2р. 14.07.2006 | Ростовск.обл. | 11 |
| 11 | ХОЛИН Матвей | 1р. 14.09.2006 | Мос.обл. | 4:1 3,00 |
| 7 | МАРТЫНЮК Егор | 1юн.р. 27.11.2007 | Курск.обл. | 7 |
| 15 | | | | |

Б

| | | | | |
|----|------------------------|----------------------|---------------|-----------------|
| 2 | ЗАЛОГИН Денис | 1юн.р. 22.11.2007 | Курск.обл. | 10 |
| 10 | ШЕШКО Андрей | 3р. 09.03.2007 | Нижегор.обл. | 5:0 0,19 НПБ |
| 6 | ХАЧАТУРЬЯНЦ Алексей | 3р. 28.05.2006 | Липецк.обл. | 6 |
| 14 | | | | |
| 4 | ЖИЛИЦИН Вячеслав | 1юн.р. 17.09.2006 | Курск.обл. | 12 |
| 12 | БЕЛОВ Максим | 2р. 11.06.2007 | Мос.обл. | 4:1 3,00 |
| 8 | ПЛОТНИКОВ Владислав | 1юн.р. 05.01.2008 | Ростовск.обл. | 8 |
| 16 | | | | |

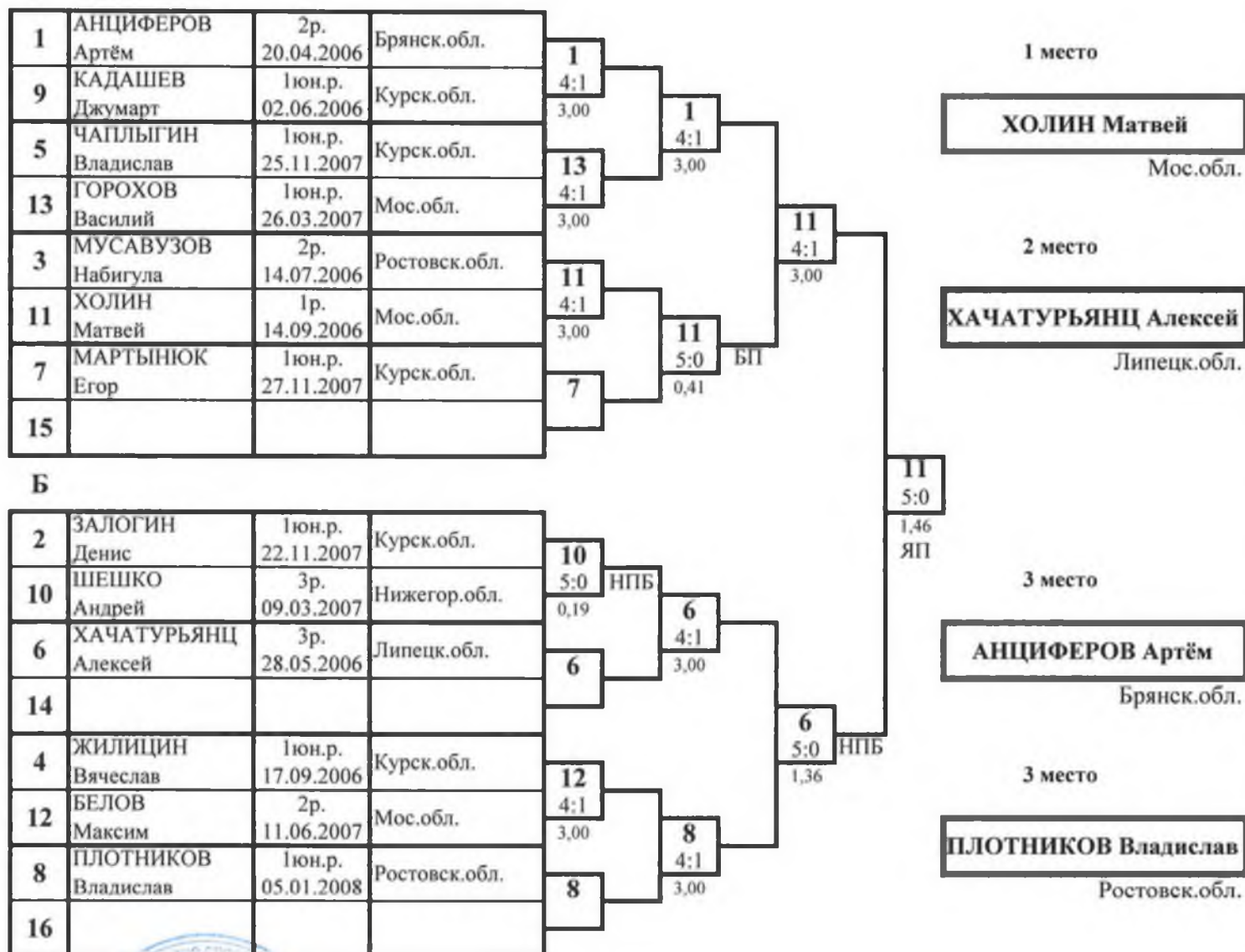

Гл. судья, ВК



В.В. Клишин
В.В. Клишин
(Жуковка)

Гл. секретарь, ВК

А.Ю. Плаутина

А.Ю. Плаутина
(Орел)

**Всероссийское соревнование среди юношей и девушек 12-13, 14-15, 16-17 лет,
юниоров и юниорок 18-21 год по рукопашному бою
(СМ № 10456 в ЕКП Минспорта России на 2022 год)**

14-17 января 2022 года

г.Курск

ПРОТОКОЛ ЛИЧНЫХ РЕЗУЛЬТАТОВ

юноши 14-15 лет

Вес 65 кг

15 чел.

| Место | № жр | Фамилия Имя | Команда | Разряд (звание) | Год рождения | Тренер |
|-------|------|--------------------|---------------|-----------------|--------------|----------------------------|
| 1 | 14 | ТРЕТЬЯКОВ Егор | Мос.обл. | 3р. | 06.06.2006 | Ибрагимов РМ Князев ДА |
| 2 | 5 | ЛОЗУНГОВ Александр | Р.Калмыкия | 1юн.р. | 20.10.2006 | Хрущев ЮМ Малород ВА |
| 3 | 11 | ЯКЖИН Артём | Тульск.обл. | 1юн.р. | 24.05.2007 | Гарбуз АГ |
| 3 | 8 | ЗОЛОТАРЁВ Владимир | Курск.обл. | 3р. | 16.10.2007 | Биюков ВА |
| 5-8 | 1 | ИВАНЦОВ Кирилл | Брянск.обл. | 1юн.р. | 14.07.2007 | Баранова ТА |
| 5-8 | 15 | НИКИТИН Михаил | Краснодар.кр. | 3р. | 11.08.2006 | Чечелян КШ |
| 5-8 | 10 | КЛИМКИН Егор | Тульск.обл. | 1юн.р. | 23.07.2007 | Ахадов ДМО Дагаев ДС |
| 5-8 | 12 | ЖУЧКОВ Егор | Мос.обл. | 2р. | 01.03.2007 | Куликов КЕ |
| 9-15 | 9 | АВЕРКИЕВ Михаил | Орловск.обл. | 1юн.р. | 28.08.2007 | Клепов ЕА |
| 9-15 | 2 | БАРАННИКОВ Дмитрий | Липецк.обл. | 1юн.р. | 31.10.2006 | Фаустов СА |
| 9-15 | 3 | САФОНОВ Глеб | Липецк.обл. | 2р. | 28.08.2006 | Коростинский ВН Сафонов МИ |
| 9-15 | 4 | СУЛТАНОВ Султан | Ростовск.обл. | 1юн.р. | 04.03.2008 | Аветисян МА |
| 9-15 | 13 | ГАНЯЛИН Егор | Мос.обл. | 3р. | 07.12.2007 | Емангулов ВА |
| 9-15 | 6 | ЕГИАЗАРЯН Иван | Курск.обл. | 1юн.р. | 24.04.2007 | Свищенков АС Михайлов ОВ |
| 9-15 | 7 | КУЗНЕЦОВ Кирилл | Курск.обл. | 2р. | 15.01.2007 | Кононов АВ |

Гл. судья, ВК



В.В. Клишин

В.В. Клишин
(Жуковка)

Гл. секретарь, ВК

А.Ю. Плаутина

А.Ю. Плаутина
(Орел)

**Всероссийское соревнование среди юношей и девушек 12-13, 14-15, 16-17 лет,
юниоров и юниорок 18-21 год по рукопашному бою
(СМ № 10456 в ЕКП Минспорта России на 2022 год)**

14-17 января 2022 года

г.Курск

ПРОТОКОЛ ХОДА СОРЕВНОВАНИЙ

юноши 14-15 лет

Вес **65** кг

15 чел.

А

| | | | | | |
|-----------|------------------------------|---------------------|---------------|------------|----|
| 1 | ИВАНЦОВ Кирилл | Юн.р. 14.07.2007 | Брянск.обл. | 1 | |
| 9 | АВЕРКИЕВ Михаил | Юн.р. 28.08.2007 | Орловск.обл. | 5:0 | БП |
| 5 | ЛОЗУНГОВ Александр | Юн.р. 20.10.2006 | Р.Калмыкия | 5 | |
| 13 | ГАНЯЛИН Егор | Зр. 07.12.2007 | Мос.обл. | 4:1 | |
| 3 | САФОНОВ Глеб | 2р. 28.08.2006 | Липецк.обл. | 11 | |
| 11 | ЯКЖИН Артём | Юн.р. 24.05.2007 | Тульск.обл. | 4:1 | |
| 7 | КУЗНЕЦОВ Кирилл | 2р. 15.01.2007 | Курск.обл. | 15 | |
| 15 | НИКИТИН Михаил | Зр. 11.08.2006 | Краснодар.кр. | 4:1 | |

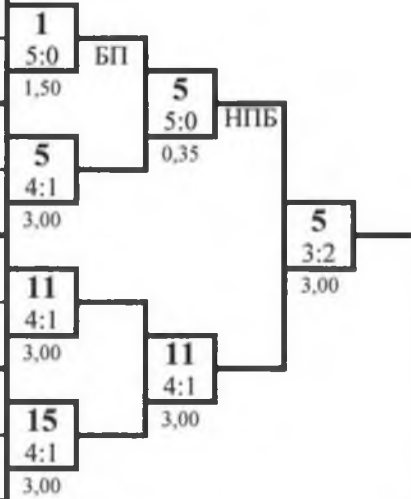

1 место

ТРЕТЬЯКОВ Егор

Мос.обл.

2 место

ЛОЗУНГОВ Александр

Р.Калмыкия

Б

| | | | | | |
|-----------|------------------------------|---------------------|---------------|------------|-----|
| 2 | БАРАННИКОВ Дмитрий | Юн.р. 31.10.2006 | Липецк.обл. | 10 | |
| 10 | КЛИМКИН Егор | Юн.р. 23.07.2007 | Тульск.обл. | 4:1 | |
| 6 | ЕГИАЗАРЯН Иван | Юн.р. 24.04.2007 | Курск.обл. | 14 | |
| 14 | ТРЕТЬЯКОВ Егор | Зр. 06.06.2006 | Мос.обл. | 5:0 | ЯП |
| 4 | СУЛТАНОВ Султан | Юн.р. 04.03.2008 | Ростовск.обл. | 12 | |
| 12 | ЖУЧКОВ Егор | 2р. 01.03.2007 | Мос.обл. | 5:0 | НПБ |
| 8 | ЗОЛОТАРЕВ Владимир | Зр. 16.10.2007 | Курск.обл. | 8 | |
| 16 | | | | 8 | |

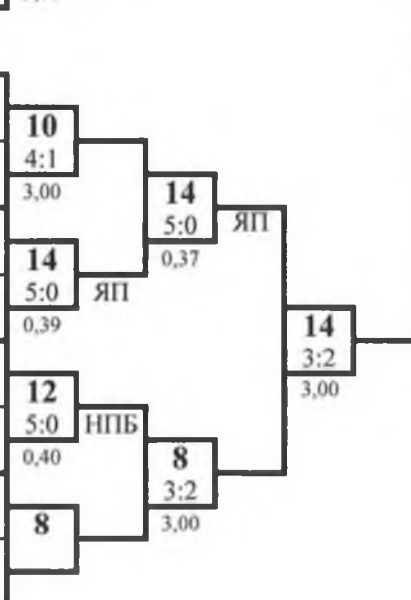

3 место

ЯКЖИН Артём

Тульск.обл.

3 место

ЗОЛОТАРЕВ Владимир

Курск.обл.

Гл. судья, ВК



В.В. Клишин
В.В. Клишин
(Жуковка)

Гл. секретарь, ВК

А.Ю. Плаутина

А.Ю. Плаутина
(Орел)

**Всероссийское соревнование среди юношей и девушек 12-13, 14-15, 16-17 лет,
юниоров и юниорок 18-21 год по рукопашному бою
(СМ № 10456 в ЕКП Минспорта России на 2022 год)**

14-17 января 2022 года

г.Курск

ПРОТОКОЛ ХОДА СОРЕВНОВАНИЙ

юноши 14-15 лет

Вес **70** кг

4 чел.

А

| | | | |
|---|-----------------|----------------------|-------------|
| 1 | КОПЫЛОВ Егор | 1юн.р. 09.07.2007 | Курск.обл. |
| 5 | | | |
| 3 | ОГНЕВ Даниил | 2р. 04.09.2006 | Тульск.обл. |
| 7 | | | |

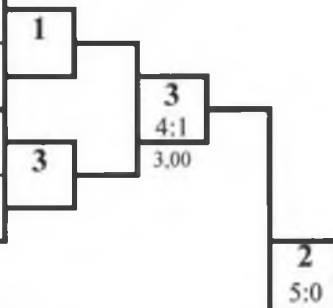

1 место

БОНДАРЕВ Захар

Орловск.обл.

2 место

ОГНЕВ Даниил

Тульск.обл.

Б

| | | | |
|---|-------------------|-------------------|--------------|
| 2 | БОНДАРЕВ Захар | 2р. 12.07.2006 | Орловск.обл. |
| 6 | | | |
| 4 | БАРАНОВ Никита | 2р. 01.06.2006 | Мос.обл. |
| 8 | | | |

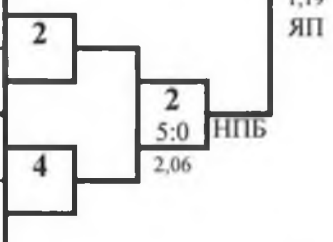

3 место

КОПЫЛОВ Егор

Курск.обл.

3 место

БАРАНОВ Никита

Мос.обл.

ПРОТОКОЛ ЛИЧНЫХ РЕЗУЛЬТАТОВ

| Место | № жр | Фамилия Имя | Команда | Разряд (звание) | Дата рождения | Тренер |
|-------|------|----------------|--------------|-----------------|---------------|--------------------------|
| 1 | 2 | БОНДАРЕВ Захар | Орловск.обл. | 2р. | 12.07.2006 | Клепов ЕА |
| 2 | 3 | ОГНЕВ Даниил | Тульск.обл. | 2р. | 04.09.2006 | Щербинин АС |
| 3 | 1 | КОПЫЛОВ Егор | Курск.обл. | 1юн.р. | 09.07.2007 | Подгорный АВ Родионов ЕА |
| 3 | 4 | БАРАНОВ Никита | Мос.обл. | 2р. | 01.06.2006 | Ибрагимов РМ Князев ДА |

Гл. судья, ВК



В.В. Клишин
В.В. Клишин
(Жуковка)

Гл. секретарь, ВК

А.Ю. Плаутина

А.Ю. Плаутина
(Орел)

**Всероссийское соревнование среди юношей и девушек 12-13, 14-15, 16-17 лет,
юниоров и юниорок 18-21 год по рукопашному бою
(СМ № 10456 в ЕКП Минспорта России на 2022 год)**

14-17 января 2022 года

г.Курск

ПРОТОКОЛ ХОДА СОРЕВНОВАНИЙ

юноши 14-15 лет

Вес **75** кг

4 чел.

А

| | | | | |
|---|----------------------|---------------------|---------------|---|
| 1 | БЕЛИКОВ Владислав | Юн.р. 07.10.2007 | Астрахан.обл. | 1 |
| 5 | | | | |
| 3 | ЗАИКИН Александр | Юн.р. 07.02.2006 | Курск.обл. | 3 |
| 7 | | | | |

1 место

БЕЛИКОВ Владислав

Астрахан.обл.

Б

| | | | | |
|---|-----------------------|---------------------|------------|---|
| 2 | ТУГУЛЬЧИЕВ Виталий | Юн.р. 04.05.2007 | Р.Калмыкия | 2 |
| 6 | | | | |
| 4 | ЕРЕМЕЕВ Максим | Юн.р. 24.01.2006 | Курск.обл. | 4 |
| 8 | | | | |

2 место

ТУГУЛЬЧИЕВ Виталий

Р.Калмыкия

3 место

ЗАИКИН Александр

Курск.обл.

3 место

ЕРЕМЕЕВ Максим

Курск.обл.

ПРОТОКОЛ ЛИЧНЫХ РЕЗУЛЬТАТОВ

| Место | № жр | Фамилия Имя | Команда | Разряд (звание) | Дата рождения | Тренер |
|-------|------|--------------------|---------------|-----------------|---------------|------------------------|
| 1 | 1 | БЕЛИКОВ Владислав | Астрахан.обл. | Юн.р. | 07.10.2007 | Кузьмин АГ |
| 2 | 2 | ТУГУЛЬЧИЕВ Виталий | Р.Калмыкия | Юн.р. | 04.05.2007 | Мархаев МА |
| 3 | 3 | ЗАИКИН Александр | Курск.обл. | Юн.р. | 07.02.2006 | Болох ВЕ Дериглазов ВВ |
| 3 | 4 | ЕРЕМЕЕВ Максим | Курск.обл. | Юн.р. | 24.01.2006 | Красеньков АВ |

Гл. судья, ВК



В.В. Клишин
В.В. Клишин
(Жуковка)

Гл. секретарь, ВК

А.Ю. Плаутина

А.Ю. Плаутина
(Орел)

**Всероссийское соревнование среди юношей и девушек 12-13, 14-15, 16-17 лет,
юниоров и юниорок 18-21 год по рукопашному бою
(СМ № 10456 в ЕКП Минспорта России на 2022 год)**

14-17 января 2022 года

г.Курск

ПРОТОКОЛ ЛИЧНЫХ РЕЗУЛЬТАТОВ

юноши 14-15 лет

Вес 75+ кг

10 чел.

| Место | № жр | Фамилия Имя | Команда | Разряд (звание) | Год рождения | Тренер |
|-------|------|------------------|---------------|-----------------|--------------|-----------------------------|
| 1 | 10 | АРИСТАКЯН Артём | Краснодар.кр. | Зр. | 10.10.2006 | Чечелян КШ |
| 2 | 7 | СУШИЛИН Иван | Тульск.обл. | Зр. | 14.09.2006 | Ахатов ДМО |
| 3 | 5 | ХОДУЛАПОВ Михаил | Брянск.обл. | Зр. | 29.04.2008 | Арутюнян ВМ |
| 3 | 8 | МАЛЬЦЕВ Тимофей | Мос.обл. | 1юн.р. | 11.05.2007 | Архипов ВА |
| 5-8 | 9 | КЛЕЙМАН Роберт | Мос.обл. | 1юн.р. | 17.08.2006 | Архипов ВА |
| 5-8 | 3 | ЧЕРНЫШЕВ Алексей | Астрахан.обл. | Зр. | 26.05.2008 | Бурыка МА |
| 5-8 | 6 | РЯБЫХ Александр | Курск.обл. | 1юн.р. | 16.08.2007 | Дериглазов ЕВ Дериглазов ВВ |
| 5-8 | 4 | ЧАУКИН Андрей | Липецк.обл. | 1юн.р. | 07.12.2007 | Денисов ДО |
| 9-10 | 1 | ПЛОХИХ Дмитрий | Курск.обл. | 1юн.р. | 25.08.2006 | Пронин ИА |
| 9-10 | 2 | ТРУБАЧЕВ Илья | Брянск.обл. | 2р. | 11.04.2006 | Арутюнян ВМ |

Гл. судья, ВК

Гл. секретарь, ВК



В.В. Клишин
(Жуковка)

А.Ю. Плаутина
(Орел)

**Всероссийское соревнование среди юношей и девушек 12-13, 14-15, 16-17 лет,
юниоров и юниорок 18-21 год по рукопашному бою
(СМ № 10456 в ЕКП Минспорта России на 2022 год)**

14-17 января 2022 года

г.Курск

ПРОТОКОЛ ХОДА СОРЕВНОВАНИЙ

девушки 14-15 лет

Вес **36** кг

2 чел.

А

| | | | |
|---|-----------------|---------------------|---------------|
| 1 | КОВАЛЕНКО Мария | Юн.р. 27.03.2006 | Смоленск.обл. |
| 5 | | | |
| 3 | | | |
| 7 | | | |

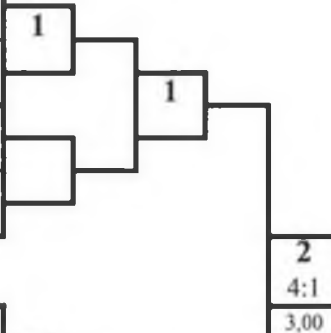

1 место

ЗАБРОДИНА Кристина
Ростовск.обл.

Б

| | | | |
|---|--------------------|-------------------|---------------|
| 2 | ЗАБРОДИНА Кристина | Зр. 10.12.2007 | Ростовск.обл. |
| 6 | | | |
| 4 | | | |
| 8 | | | |

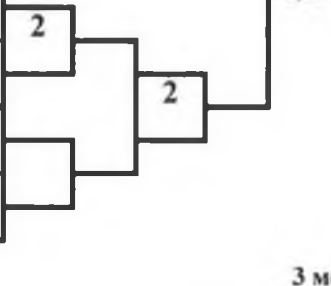

2 место

КОВАЛЕНКО Мария
Смоленск.обл.

3 место

[Empty box]

3 место

[Empty box]

ПРОТОКОЛ ЛИЧНЫХ РЕЗУЛЬТАТОВ

| Место | № жр | Фамилия Имя | Команда | Разряд (звание) | Дата рождения | Тренер |
|-------|------|--------------------|---------------|-----------------|---------------|-----------------------|
| 1 | 2 | ЗАБРОДИНА Кристина | Ростовск.обл. | Зр. | 10.12.2007 | Аветисян МА |
| 2 | 1 | КОВАЛЕНКО Мария | Смоленск.обл. | Юн.р. | 27.03.2006 | Дольменко АП Мухин СВ |

Гл. судья, ВК



В.В. Клишин
(Жуковка)

Гл. секретарь, ВК

Handwritten signature

А.Ю. Плаутина
(Орел)

**Всероссийское соревнование среди юношей и девушек 12-13, 14-15, 16-17 лет,
юниоров и юниорок 18-21 год по рукопашному бою
(СМ № 10456 в ЕКП Минспорта России на 2022 год)**

14-17 января 2022 года

г.Курск

ПРОТОКОЛ ХОДА СОРЕВНОВАНИЙ

девушки 14-15 лет

Вес **42** кг

2 чел.

А

| | | | |
|---|--------------------|---------------------|---------------|
| 1 | ТКАЧЕВА Варвара | Юн.р. 01.08.2007 | Ростовск.обл. |
| 5 | | | |
| 3 | | | |
| 7 | | | |

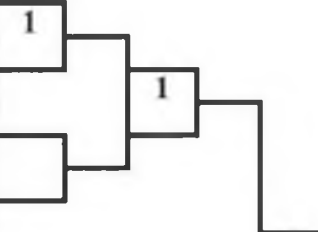

1 место

ТКАЧЁВА Варвара
Ростовск.обл.

Б

| | | | |
|---|---------------------|---------------------|------------|
| 2 | ЯКОВЛЕВА Евгения | Юн.р. 21.12.2006 | Р.Калмыкия |
| 6 | | | |
| 4 | | | |
| 8 | | | |

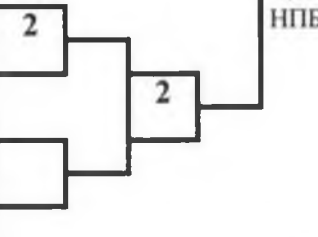

2 место

ЯКОВЛЕВА Евгения
Р.Калмыкия

3 место

[Empty box]

3 место

[Empty box]

ПРОТОКОЛ ЛИЧНЫХ РЕЗУЛЬТАТОВ

| Место | № жр | Фамилия Имя | Команда | Разряд (звание) | Дата рождения | Тренер |
|-------|------|------------------|---------------|-----------------|---------------|----------------------|
| 1 | 1 | ТКАЧЁВА Варвара | Ростовск.обл. | Юн.р. | 01.08.2007 | Ливенцев АН Лукин НЕ |
| 2 | 2 | ЯКОВЛЕВА Евгения | Р.Калмыкия | Юн.р. | 21.12.2006 | Хрущев ЮМ Малород ВА |

Гл. судья, ВК



В.В. Клишин
В.В. Клишин
(Жуковка)

Гл. секретарь, ВК

А.Ю. Плаутина

А.Ю. Плаутина
А.Ю. Плаутина
(Орел)

**Всероссийское соревнование среди юношей и девушек 12-13, 14-15, 16-17 лет,
юниоров и юниорок 18-21 год по рукопашному бою
(СМ № 10456 в ЕКП Минспорта России на 2022 год)**

14-17 января 2022 года

г.Курск

ПРОТОКОЛ ХОДА СОРЕВНОВАНИЙ

девушки 14-15 лет

Вес **46** кг

2 чел.

А

| | | | |
|---|----------------------|---------------------|------------|
| 1 | МАСЛЮКОВА Евгения | Юн.р. 15.07.2006 | Курск.обл. |
| 5 | | | |
| 3 | | | |
| 7 | | | |

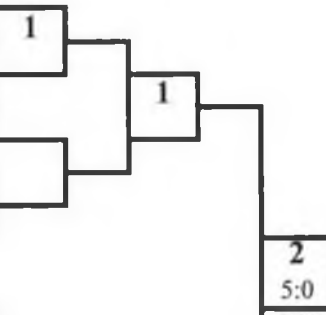

1 место

ВОЛКОВА Магарита
Нижегор.обл.

2 место

МАСЛЮКОВА Евгения
Курск.обл.

Б

| | | | |
|---|---------------------|-------------------|--------------|
| 2 | ВОЛКОВА Магарита | Зр. 27.04.2007 | Нижегор.обл. |
| 6 | | | |
| 4 | | | |
| 8 | | | |

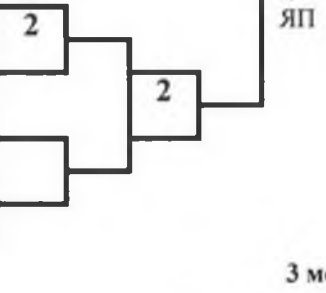

3 место

[Empty box for 3rd place]

3 место

[Empty box for 3rd place]

ПРОТОКОЛ ЛИЧНЫХ РЕЗУЛЬТАТОВ

| Место | № жр | Фамилия Имя | Команда | Разряд (звание) | Дата рождения | Тренер |
|-------|------|-------------------|--------------|-----------------|---------------|-------------|
| 1 | 2 | ВОЛКОВА Магарита | Нижегор.обл. | Зр. | 27.04.2007 | Суроегин АД |
| 2 | 1 | МАСЛЮКОВА Евгения | Курск.обл. | Юн.р. | 15.07.2006 | Будников СН |

Гл. судья, ВК



В.В. Клишин
(Жуковка)

Гл. секретарь, ВК

[Handwritten signature]

А.Ю. Плаутина
(Орел)

**Всероссийское соревнование среди юношей и девушек 12-13, 14-15, 16-17 лет,
юниоров и юниорок 18-21 год по рукопашному бою
(СМ № 10456 в ЕКП Минспорта России на 2022 год)**

14-17 января 2022 года

г.Курск

ПРОТОКОЛ ХОДА СОРЕВНОВАНИЙ

девушки 14-15 лет

Вес **50** кг

2 чел.

А

| | | | |
|---|----------------------|---------------------|---------------|
| 1 | ТИМОШЕНКО Виталия | Юн.р. 17.08.2007 | Ростовск.обл. |
| 5 | | | |
| 3 | | | |
| 7 | | | |

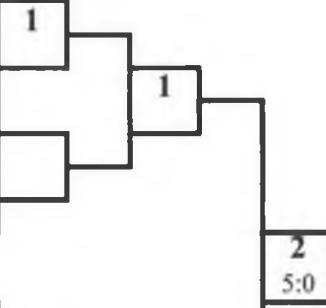

1 место

САБИТОВА Веолетта
Мос.обл.

Б

| | | | |
|---|----------------------|-------------------|----------|
| 2 | САБИТОВА Веолетта | Зр. 20.05.2007 | Мос.обл. |
| 6 | | | |
| 4 | | | |
| 8 | | | |

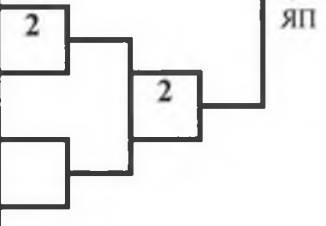

2 место

ТИМОШЕНКО Виталия
Ростовск.обл.

3 место

3 место

ПРОТОКОЛ ЛИЧНЫХ РЕЗУЛЬТАТОВ

| Место | № жр | Фамилия Имя | Команда | Разряд (звание) | Дата рождения | Тренер |
|-------|------|-------------------|---------------|-----------------|---------------|-----------------------|
| 1 | 2 | САБИТОВА Веолетта | Мос.обл. | Зр. | 20.05.2007 | Ванзьяк И Шадриков ИС |
| 2 | 1 | ТИМОШЕНКО Виталия | Ростовск.обл. | Юн.р. | 17.08.2007 | Ливенцев АН Лукин НЕ |

Гл. судья, ВК



В.В. Клишин
В.В. Клишин
(Жуковка)

Гл. секретарь, ВК

А.Ю. Плаутина

А.Ю. Плаутина
(Орел)

**Всероссийское соревнование среди юношей и девушек 12-13, 14-15, 16-17 лет,
юниоров и юниорок 18-21 год по рукопашному бою
(СМ № 10456 в ЕКП Минспорта России на 2022 год)**

14-17 января 2022 года

г.Курск

ПРОТОКОЛ ХОДА СОРЕВНОВАНИЙ

девушки 14-15 лет

Вес **55** кг

5 чел.

А

| | | | |
|---|--------------------------|----------------------|---------------|
| 1 | ЛИХАЧЁВА Милана | 1юн.р. 25.07.2007 | Ростовск.обл. |
| 5 | МИХАЙЛОВСКАЯ Алиса | 1юн.р. 04.05.2006 | Курск.обл. |
| 3 | ВАСБИМУХАМЕТОВА Алина | 1юн.р. 27.11.2007 | Мос.обл. |
| 7 | | | |

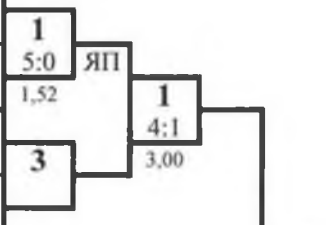

1 место

ЛИХАЧЁВА Милана
Ростовск.обл.

Б

| | | | |
|---|-----------------------|----------------------|---------------|
| 2 | МУСАВУЗОВА Хадижат | 2р. 29.08.2006 | Ростовск.обл. |
| 6 | | | |
| 4 | КОПТЕВА Мария | 1юн.р. 02.07.2007 | Курск.обл. |
| 8 | | | |

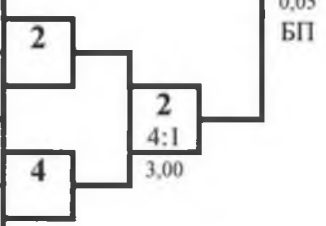

2 место

МУСАВУЗОВА Хадижат
Ростовск.обл.

3 место

ВАСБИМУХАМЕТОВА Алина
Мос.обл.

3 место

КОПТЕВА Мария
Курск.обл.

ПРОТОКОЛ ЛИЧНЫХ РЕЗУЛЬТАТОВ

| Место | № жр | Фамилия Имя | Команда | Разряд (звание) | Дата рождения | Тренер |
|-------|------|-----------------------|---------------|-----------------|---------------|--------------------------|
| 1 | 1 | ЛИХАЧЁВА Милана | Ростовск.обл. | 1юн.р. | 25.07.2007 | Ливенцев АН Лукин НЕ |
| 2 | 2 | МУСАВУЗОВА Хадижат | Ростовск.обл. | 2р. | 29.08.2006 | Полунин ВП |
| 3 | 3 | ВАСБИМУХАМЕТОВА Алина | Мос.обл. | 1юн.р. | 27.11.2007 | Архипов ВА |
| 3 | 4 | КОПТЕВА Мария | Курск.обл. | 1юн.р. | 02.07.2007 | Наумов ВА |
| 5 | 5 | МИХАЙЛОВСКАЯ Алиса | Курск.обл. | 1юн.р. | 04.05.2006 | Свищенков АС Михайлов ОВ |

Гл. судья, ВК



В.В. Клишин
В.В. Клишин
(Жуковка)

Гл. секретарь, ВК

А.Ю. Плаутина

А.Ю. Плаутина
(Орел)

**Всероссийское соревнование среди юношей и девушек 12-13, 14-15, 16-17 лет,
юниоров и юниорок 18-21 год по рукопашному бою
(СМ № 10456 в ЕКП Минспорта России на 2022 год)**

14-17 января 2022 года

г.Курск

ПРОТОКОЛ ХОДА СОРЕВНОВАНИЙ

девушки 14-15 лет

Вес **60** кг

6 чел.

А

| | | | | |
|---|-------------------------|---------------------|---------------|-------------|
| 1 | ЛАРИНА Алина | Юн.р. 01.09.2006 | Липецк.обл. | 5 |
| 5 | КОСТЮЧЕНКО Анастасия | Зр. 11.04.2006 | Краснодар.кр. | 4:1 3,00 |
| 3 | ЗАХАРОВА Дарья | Юн.р. 09.07.2006 | Курск.обл. | 3 |
| 7 | | | | |

1 место

ФИЛИППОВА Анастасия

Мос.обл.

Б

| | | | | |
|---|------------------------|---------------------|--------------|-------------|
| 2 | ШИРКОВА Алина | Юн.р. 18.04.2006 | Курск.обл. | 6 |
| 6 | ЛОНЧУК Ульяна | Юн.р. 11.03.2007 | Калинин.обл. | 5:0 2,20 |
| 4 | ФИЛИППОВА Анастасия | Зр. 20.01.2007 | Мос.обл. | 4 |
| 8 | | | | |

2 место

ЗАХАРОВА Дарья

Курск.обл.

3 место

КОСТЮЧЕНКО Анастасия

Краснодар.кр.

3 место

ЛОНЧУК Ульяна

Калинин.обл.

ПРОТОКОЛ ЛИЧНЫХ РЕЗУЛЬТАТОВ

| Место | № жр | Фамилия Имя | Команда | Разряд (звание) | Дата рождения | Тренер |
|-------|------|----------------------|---------------|-----------------|---------------|-------------------------|
| 1 | 4 | ФИЛИППОВА Анастасия | Мос.обл. | Зр. | 20.01.2007 | Андреев АА |
| 2 | 3 | ЗАХАРОВА Дарья | Курск.обл. | Юн.р. | 09.07.2006 | Митюнин СН |
| 3 | 5 | КОСТЮЧЕНКО Анастасия | Краснодар.кр. | Зр. | 11.04.2006 | Чечелян КШ |
| 3 | 6 | ЛОНЧУК Ульяна | Калинин.обл. | Юн.р. | 11.03.2007 | Давыдова ЕЮ Васильев ЮВ |
| 5-6 | 1 | ЛАРИНА Алина | Липецк.обл. | Юн.р. | 01.09.2006 | Сафонов ВИ |
| 5-6 | 2 | ШИРКОВА Алина | Курск.обл. | Юн.р. | 18.04.2006 | Горленко СС |

Гл. судья, ВК



В.В. Клишин
(Жуковка)

Гл. секретарь, ВК

А.Ю. Плаутина
(Орел)

**Всероссийское соревнование среди юношей и девушек 12-13, 14-15, 16-17 лет,
юниоров и юниорок 18-21 год по рукопашному бою
(СМ № 10456 в ЕКП Минспорта России на 2022 год)**

14-17 января 2022 года

г.Курск

ПРОТОКОЛ ХОДА СОРЕВНОВАНИЙ

девушки 14-15 лет

Вес **65** кг 4 чел.

А

| | | | | |
|---|------------------|---------------------|---------------|---|
| 1 | САПАРОВА Аида | Юн.р. 21.11.2006 | Астрахан.обл. | 1 |
| 5 | | | | |
| 3 | АЛИМОВА Алина | Зр. 20.12.2007 | Мос.обл. | 3 |
| 7 | | | | |

1 место

КЛЕПИКОВА Ольга

Мос.обл.

Б

| | | | | |
|---|--------------------|---------------------|-------------|---|
| 2 | ХАНИНА Ульяна | Юн.р. 23.11.2007 | Тульск.обл. | 2 |
| 6 | | | | |
| 4 | КЛЕПИКОВА Ольга | 2р. 12.03.2006 | Мос.обл. | 4 |
| 8 | | | | |

2 место

САПАРОВА Аида

Астрахан.обл.

3 место

АЛИМОВА Алина

Мос.обл.

3 место

ХАНИНА Ульяна

Тульск.обл.

ПРОТОКОЛ ЛИЧНЫХ РЕЗУЛЬТАТОВ

| Место | № жр | Фамилия Имя | Команда | Разряд (звание) | Дата рождения | Тренер |
|-------|------|-----------------|---------------|-----------------|---------------|------------------------|
| 1 | 4 | КЛЕПИКОВА Ольга | Мос.обл. | 2р. | 12.03.2006 | Манухин РВ |
| 2 | 1 | САПАРОВА Аида | Астрахан.обл. | Юн.р. | 21.11.2006 | Кузьмин АГ |
| 3 | 3 | АЛИМОВА Алина | Мос.обл. | Зр. | 20.12.2007 | Ибрагимов РМ Князев ДА |
| 3 | 2 | ХАНИНА Ульяна | Тульск.обл. | Юн.р. | 23.11.2007 | Щербинин АС |

Гл. судья, ВК



В.В. Клишин
В.В. Клишин
(Жуковка)

Гл. секретарь, ВК

А.Ю. Плаутина

А.Ю. Плаутина
(Орел)

**Всероссийское соревнование среди юношей и девушек 12-13, 14-15, 16-17 лет,
юниоров и юниорок 18-21 год по рукопашному бою
(СМ № 10456 в ЕКП Минспорта России на 2022 год)**

14-17 января 2022 года

г.Курск

ПРОТОКОЛ ХОДА СОРЕВНОВАНИЙ

девушки 14-15 лет

Вес **65+** кг

2 чел.

А

| | | | |
|---|-----------------------|----------------------|------------|
| 1 | КОНДРАКОВА Татьяна | 1юн.р. 27.04.2007 | Курск.обл. |
| 5 | | | |
| 3 | | | |
| 7 | | | |

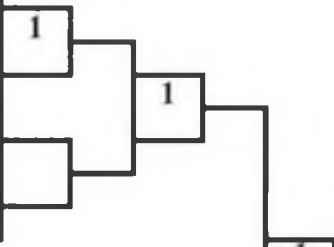

1 место

КОНДРАКОВА Татьяна

Курск.обл.

Б

| | | | |
|---|----------------------|-------------------|----------|
| 2 | ГРУНИНА Елизавета | 2р. 11.10.2007 | Мос.обл. |
| 6 | | | |
| 4 | | | |
| 8 | | | |

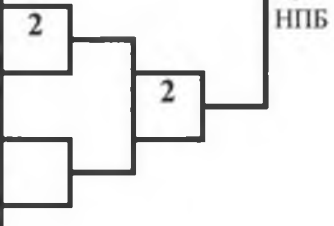

2 место

ГРУНИНА Елизавета

Мос.обл.

3 место



3 место



ПРОТОКОЛ ЛИЧНЫХ РЕЗУЛЬТАТОВ

| Место | № жр | Фамилия Имя | Команда | Разряд (звание) | Дата рождения | Тренер |
|-------|------|--------------------|------------|-----------------|---------------|-----------------------------|
| 1 | 1 | КОНДРАКОВА Татьяна | Курск.обл. | 1юн.р. | 27.04.2007 | Дериглазов ЕВ Дериглазов ВВ |
| 2 | 2 | ГРУНИНА Елизавета | Мос.обл. | 2р. | 11.10.2007 | Манухин РВ |

Гл. судья, ВК



В.В. Клишин
(Жуковка)

Гл. секретарь, ВК

А.Ю. Плаутина

А.Ю. Плаутина
(Орел)

**Всероссийское соревнование среди юношей и девушек 12-13, 14-15, 16-17 лет,
юниоров и юниорок 18-21 год по рукопашному бою
(СМ № 10456 в ЕКП Минспорта России на 2022 год)**

14-17 января 2022 года

г.Курск

ПРОТОКОЛ ХОДА СОРЕВНОВАНИЙ

юноши 16-17 лет

Вес **50** кг

4 чел.

А

| | | | | |
|---|-----------------|-------------------|-------------|---|
| 1 | ЮРКОВ Андрей | 2р. 25.07.2005 | Брянск.обл. | 1 |
| 5 | | | | |
| 3 | УБАЕВ Ислам | 1р. 13.09.2005 | Р.Дагестан | 3 |
| 7 | | | | |

1 место

ЮРКОВ Андрей
Брянск.обл.

Б

| | | | | |
|---|-----------------|-------------------|--------------|---|
| 2 | НЕМЦОВ Артем | 2р. 07.09.2005 | Курск.обл. | 2 |
| 6 | | | | |
| 4 | ТАТУР Артём | 1р. 26.02.2005 | Самарск.обл. | 4 |
| 8 | | | | |

2 место

НЕМЦОВ Артем
Курск.обл.

3 место

УБАЕВ Ислам
Р.Дагестан

3 место

ТАТУР Артём
Самарск.обл.

ПРОТОКОЛ ЛИЧНЫХ РЕЗУЛЬТАТОВ

| Место | № жр | Фамилия Имя | Команда | Разряд (звание) | Дата рождения | Тренер |
|-------|------|--------------|--------------|-----------------|---------------|------------------------|
| 1 | 1 | ЮРКОВ Андрей | Брянск.обл. | 2р. | 25.07.2005 | Арутюнян ВМ |
| 2 | 2 | НЕМЦОВ Артем | Курск.обл. | 2р. | 07.09.2005 | Болох ВЕ Дериглазов ВВ |
| 3 | 3 | УБАЕВ Ислам | Р.Дагестан | 1р. | 13.09.2005 | Абдуллаев АА |
| 3 | 4 | ТАТУР Артём | Самарск.обл. | 1р. | 26.02.2005 | Цибарт ВВ Цибарт АВ |

Гл. судья, ВК



В.В. Клишин
(Жуковка)

Гл. секретарь, ВК

А.Ю. Плаутина
(Орел)

**Всероссийское соревнование среди юношей и девушек 12-13, 14-15, 16-17 лет,
юниоров и юниорок 18-21 год по рукопашному бою
(СМ № 10456 в ЕКП Минспорта России на 2022 год)**

14-17 января 2022 года

г.Курск

ПРОТОКОЛ ХОДА СОРЕВНОВАНИЙ

юноши 16-17 лет

Вес **55** кг

8 чел.

А

| | | | | |
|---|--------------------|-------------------|--------------|-------------|
| 1 | ШАГИЯН Владимир | 2р. 23.01.2005 | Курск.обл. | 5 |
| 5 | БАСОВ Сергей | 2р. 25.10.2005 | Мос.обл. | 4:1 3,00 |
| 3 | КУЗНЕЦОВ Максим | 2р. 29.07.2005 | Орловск.обл. | 7 |
| 7 | ДВОРКОВСКИЙ Матвей | КМС 18.08.2004 | Мос.обл. | 4:1 3,00 |

1 место

ДВОРКОВСКИЙ Матвей

Мос.обл.

Б

| | | | | |
|---|------------------|-------------------|---------------|-------------|
| 2 | КОВАЛЕВ Антон | КМС 29.08.2004 | Курск.обл. | 6 |
| 6 | МОРОЗОВ Дмитрий | 2р. 13.01.2006 | Краснодар.кр. | 5:0 0,21 |
| 4 | МИРЗОЕВ Даниял | 1р. 18.03.2005 | Р.Дагестан | 4 |
| 8 | ГОЛУБКОВ Арсений | 2р. 26.08.2005 | Мос.обл. | 4:1 3,00 |

2 место

МИРЗОЕВ Даниял

Р.Дагестан

3 место

БАСОВ Сергей

Мос.обл.

3 место

МОРОЗОВ Дмитрий

Краснодар.кр.

ПРОТОКОЛ ЛИЧНЫХ РЕЗУЛЬТАТОВ

| Место | № жр | Фамилия Имя | Команда | Разряд (звание) | Дата рождения | Тренер |
|-------|------|--------------------|---------------|-----------------|---------------|-----------------------------|
| 1 | 7 | ДВОРКОВСКИЙ Матвей | Мос.обл. | КМС | 18.08.2004 | Политаев ПВ Мусатов ВВ |
| 2 | 4 | МИРЗОЕВ Даниял | Р.Дагестан | 1р. | 18.03.2005 | Алиев ЗК |
| 3 | 5 | БАСОВ Сергей | Мос.обл. | 2р. | 25.10.2005 | Манухин РВ Манухин ВВ |
| 3 | 6 | МОРОЗОВ Дмитрий | Краснодар.кр. | 2р. | 13.01.2006 | Чечелян КШ |
| 5-8 | 1 | ШАГИЯН Владимир | Курск.обл. | 2р. | 23.01.2005 | Дериглазов ЕВ Дериглазов ВВ |
| 5-8 | 2 | КОВАЛЕВ Антон | Курск.обл. | КМС | 29.08.2004 | Дериглазов ВВ Дериглазов ЕВ |
| 5-8 | 3 | КУЗНЕЦОВ Максим | Орловск.обл. | 2р. | 29.07.2005 | Клепов ЕА |
| 5-8 | 8 | ГОЛУБКОВ Арсений | Мос.обл. | 2р. | 26.08.2005 | Ибрагимов РМ Князев ДА |

Гл. судья, ВК



В.В. Клишин
(Жуковка)

Гл. секретарь, ВК

А.Ю. Плаутина
(Орел)

**Всероссийское соревнование среди юношей и девушек 12-13, 14-15, 16-17 лет,
юниоров и юниорок 18-21 год по рукопашному бою
(СМ № 10456 в ЕКП Минспорта России на 2022 год)**

14-17 января 2022 года

г.Курск

ПРОТОКОЛ ЛИЧНЫХ РЕЗУЛЬТАТОВ

юноши 16-17 лет

Вес **60** кг

22 чел.

| Место | № жр | Фамилия Имя | Команда | Разряд (звание) | Год рождения | Тренер |
|-------|------|-------------------|---------------|-----------------|--------------|----------------------------|
| 1 | 1 | ФЕДЯКИН Вячеслав | Краснодар.кр. | 1р. | 25.03.2005 | Чечелян КШ |
| 2 | 16 | ВДОВИН Кирилл | Нижегор.обл. | КМС | 25.03.2005 | Калачев ММ |
| 3 | 15 | ИДРИСОВ Омар | Р.Дагестан | 1р. | 05.07.2005 | Алиев ЗК |
| 3 | 10 | КАРПЕНКО Алексей | Астрахан.обл. | КМС | 24.10.2005 | Кузьмин АГ |
| 5-8 | 5 | РАХМЕТОВ Ролан | Астрахан.обл. | КМС | 22.11.2004 | Рыскалиев РК |
| 5-8 | 19 | СЕРГЕЕВ Максим | Мос.обл. | 1р. | 18.08.2005 | Андреев АА |
| 5-8 | 14 | ЧИСТЯКОВ Сергей | Курск.обл. | 2р. | 03.05.2005 | Митюнин СН |
| 5-8 | 20 | АЛЕХИН Артем | Курск.обл. | 1р. | 15.11.2004 | Подгорный АВ Родионов ЕА |
| 9-16 | 9 | КАСУМОВ Рауль | Ставроп.кр. | 2р. | 30.07.2004 | Потапов АЛ |
| 9-16 | 13 | НАУМОВ Андрей | Курск.обл. | 2р. | 13.11.2005 | Пронин ИА |
| 9-16 | 11 | СОЛИХОВ Фаридун | Владимир.обл. | 2р. | 04.04.2004 | Аганичев АВ |
| 9-16 | 7 | ЧУРИЛОВ Андрей | Курск.обл. | 2р. | 10.11.2004 | Свищенков АС Михайлов ОВ |
| 9-16 | 18 | САТВАЛДИЕВ Эрбол | Мос.обл. | 2р. | 05.10.2004 | Ванзяк И Шадриков ИС |
| 9-16 | 6 | ЛИДЖИЕВ Анджа | Р.Калмыкия | 2р. | 02.03.2005 | Хрушев ЮМ Малород ВА |
| 9-16 | 12 | ХАЧАТРЯН Давит | Мос.обл. | КМС | 02.12.2004 | Политаев ПВ Мусатов ВВ |
| 9-16 | 8 | ОЗЕРОВ Никита | Курск.обл. | 2р. | 30.03.2005 | Арепьев ДМ |
| 17-22 | 17 | МАЯКОВ Сергей | Курск.обл. | 2р. | 18.02.2005 | Нестерова ТВ Красеньков АВ |
| 17-22 | 21 | ГАДЖИАЛИЕВ Далгат | Р.Дагестан | 1р. | 14.07.2005 | Алиев ЗК |
| 17-32 | 3 | КОВАЛЕВ Михаил | Курск.обл. | 2р. | 17.12.2005 | Подгорный АВ Родионов ЕА |
| 17-22 | 2 | КУХТИН Артём | Курск.обл. | 2р. | 24.02.2004 | Кононов АВ |
| 17-32 | 22 | ИМАВОВ Магомед | Р.Дагестан | 1р. | 23.06.2005 | Алиев ЗК |
| 17-22 | 4 | СУЙНАЛИЕВ Дияр | Астрахан.обл. | 2р. | 06.09.2005 | Рыскалиев РК |

Гл. судья, ВК

Гл. секретарь, ВК



В.В. Клишин
(Жуковка)

А.Ю. Плаутина
(Орел)

всероссийское соревнование среди юношей и девушек 14-15, 14-15, 10-1 /
 турнир
 юниоров и юниорок 18-21 год по рукопашному бою
 (СМ № 10456 в ЕКП Минспорта России на 2022 год)

14-17 января 2022 года

г. Курск

ПРОТОКОЛ ХОДА СОРЕВНОВАНИЙ

| А | юноши 16-17 лет | Вес 60 кг | 22 чел. | Б | |
|----|---|-----------|-------------|------|---|
| 1 | ФЕДЯКИН Вячеслав Краснодар.кр. 1р. 25.03.2005 | 1 | 4:1 3,00 | 18 | КУХТИН Артём Курск.обл. 2р. 24.02.2004 |
| 17 | МЛЯКОВ Сергей Курск.обл. 2р. 18.02.2005 | 1 | 4:1 3,00 | 5:0 | САТВАЛДИЕВ Эрбол Мос.обл. 2р. 05.10.2004 |
| 9 | КАСУМОВ Рауль Ставроп.кр. 2р. 30.07.2004 | 9 | 3,00 | 1,58 | КАРПЕНКО Алексей Астрахан.обл. КМС 24.10.2005 |
| 25 | | | | 10 | |
| 5 | РАХМЕТОВ Роман Астрахан.обл. КМС 22.11.2004 | 5 | 4:1 3,00 | 6 | ЛИДЖИЕВ Анджа Р.Калмыкия 2р. 02.03.2005 |
| 21 | ГАДЖИАЛИЕВ Далгат Р.Дагестан 1р. 14.07.2005 | 5 | 4:1 3,00 | 3:2 | ИМАВОВ Магомед Р.Дагестан 1р. 23.06.2005 |
| 13 | НАУМОВ Андрей Курск.обл. 2р. 13.11.2005 | 13 | 4:1 3,00 | 14 | ЧИСТЯКОВ Сергей Курск.обл. 2р. 03.05.2005 |
| 29 | | | | 14 | |
| 3 | КОВАЛЕВ Михаил Курск.обл. 2р. 17.12.2005 | 1 | 4:1 3,00 | 20 | СУЙНАЛИЕВ Давит Астрахан.обл. 2р. 06.09.2005 |
| 19 | СЕРТЕЕВ Максим Мос.обл. 1р. 18.08.2005 | 19 | 4:1 3,00 | 4:1 | АЛЕХИН Артём Курск.обл. 1р. 15.11.2004 |
| 11 | СОЛНХОВ Фаридун Владимир.обл. 2р. 04.04.2004 | 11 | 4:1 3,00 | 20 | ХАЧАТРИАН Давит Мос.обл. КМС 02.12.2004 |
| 27 | | | | 12 | |
| 7 | ЧУРИЛОВ Андрей Курск.обл. 2р. 10.11.2004 | 15 | 4:1 3,00 | 16 | ОЗЕРОВ Никита Курск.обл. 2р. 30.03.2005 |
| 23 | | | | 8 | |
| 15 | ИДРИСОВ Омар Р.Дагестан 1р. 06.07.2005 | 15 | 4:1 3,00 | 16 | ВДОВИН Кирилл Нижегор.обл. КМС 25.03.2005 |
| 31 | | | | 16 | |

Гл. судья, ВК

В.В. Клишин
(Жуковка)

Гл. секретарь, ВК

А.Ю. Плаутина

А.Ю. Плаутина
(Орел)



**Всероссийское соревнование среди юношей и девушек 12-13, 14-15, 16-17 лет,
юниоров и юниорок 18-21 год по рукопашному бою
(СМ № 10456 в ЕКП Минспорта России на 2022 год)**

14-17 января 2022 года

г.Курск

ПРОТОКОЛ ЛИЧНЫХ РЕЗУЛЬТАТОВ

юноши 16-17 лет

Вес **65** кг

20 чел.

| Место | № жр | Фамилия Имя | Команда | Разряд (звание) | Год рождения | Тренер |
|-------|------|--------------------|---------------|-----------------|--------------|-----------------------------|
| 1 | 14 | МАГОМЕДОВ Хайбула | Р.Дагестан | 1р. | 04.12.2005 | Алиев ЗК |
| 2 | 9 | АДИЛХАНОВ Гаджи | ЯНАО | 1р. | 25.07.2004 | Адилханов ИГ |
| 3 | 15 | АБДУЖАЛИМОВ Имам | Р.Дагестан | 1р. | 01.09.2004 | Алиев ЗК |
| 3 | 16 | УЛЬЯНОВ Анатолий | Тульск.обл. | КМС | 15.04.2004 | Дагаев ДС Вартеванян АМ |
| 5-8 | 13 | БАСИРОВ Абдулбасир | Р.Дагестан | 1р. | 19.01.2004 | Магомаев МХ |
| 5-8 | 19 | НАЛБАНДЯН Артем | Краснодар.кр. | 1р. | 14.09.2004 | Чечелян КШ |
| 5-8 | 18 | САПАШЕВ Дияр | Астрахан.обл. | 1р. | 18.07.2004 | Кузьмин АГ |
| 5-8 | 12 | ГРИДАСОВ Денис | Курск.обл. | 2р. | 05.01.2006 | Митюннин СН |
| 9-16 | 1 | АСПИДОВ Вадим | Курск.обл. | 2р. | 19.11.2004 | Дериглазов ЕВ Дериглазов ВВ |
| 9-16 | 5 | КОТЕНКО Андрей | Курск.обл. | 2р. | 20.09.2005 | Болох ВЕ Дериглазов ВВ |
| 9-16 | 11 | ТИМОШКИН Никита | Курск.обл. | 2р. | 10.07.2005 | Дериглазов ЕВ Дериглазов ВВ |
| 9-16 | 7 | ПАНКОВ Владислав | Курск.обл. | 2р. | 22.04.2005 | Нестерова ТВ Красеньков АВ |
| 9-16 | 10 | РЮМШИН Иван | Курск.обл. | 2р. | 12.09.2005 | Дериглазов ЕВ Дериглазов ВВ |
| 9-16 | 6 | ПИКАЛОВ Дмитрий | Курск.обл. | 2р. | 22.11.2004 | Горленко СС |
| 9-16 | 4 | ХАРНЯЕВ Данзан | Р.Калмыкия | 2р. | 14.02.2006 | Мархаев МА |
| 9-16 | 8 | ДЕМИЧЕВ Артем | Курск.обл. | 2р. | 23.06.2005 | Дериглазов ЕВ Дериглазов ВВ |
| 17-20 | 17 | СОКОЛОВ Григорий | Нижегор.обл. | 1р. | 28.10.2005 | Калачев ММ |
| 17-20 | 3 | МАЛЫГИН Кирилл | Курск.обл. | 2р. | 06.02.2004 | Болох ВЕ Дериглазов ВВ |
| 17-20 | 2 | ДЕГТЯРЕВ Илья | Курск.обл. | 2р. | 09.12.2005 | Болох ВЕ Дериглазов ВВ |
| 17-20 | 20 | АБДУЛЛАЕВ Абдулла | Р.Дагестан | КМС | 09.04.2005 | Абдуллаев АА |

Гл. судья, ВК

Гл. секретарь, ВК



В.В. Клишин
(Жуковка)

А.Ю. Плаутина
(Орел)

всероссийское соревнование среди юношей и девушек 14-15, 14-15, 10-1 /
парт

юниоров и юниорок 18-21 год по рукопашному бою
(СМ № 10456 в ЕКП Минспорта России на 2022 год)

14-17 января 2022 года

г. Курск

ПРОТОКОЛ ХОДА СОРЕВНОВАНИЙ

| А | юноши 16-17 лет | | Вес 65 кг | 20 чел. | Б | | | | | |
|----|-----------------------|-------------------|-----------------|---------|-------------|----|----------------------|-------------------|----------------|----|
| 1 | АСТИДЛОВ Вадим | 2р. 19.11.2004 | Курск. обл. | 1 | 4:1 3,00 | 18 | ДЕГТЯРЕВ Илья | 2р. 09.12.2005 | Курск. обл. | 2 |
| 17 | СОКОЛОВ Григорий | 1р. 28.10.2005 | Нижегород. обл. | 9 | 4:1 3,00 | 18 | САПАШЕВ Давид | 1р. 18.07.2004 | Астрахан. обл. | 18 |
| 9 | АДИЛХАНОВ Галжи | 2р. 25.07.2004 | ЯНАО | 9 | 4:1 3,00 | 14 | РЮМШИН Иван | 2р. 12.09.2005 | Курск. обл. | 10 |
| 25 | | | | 5 | | 14 | | | | 26 |
| 5 | КОТЕНКО Андрей | 2р. 20.09.2005 | Курск. обл. | 13 | 4:1 3,00 | 6 | ПИКАЛОВ Дмитрий | 2р. 22.11.2004 | Курск. обл. | 6 |
| 21 | | | | 13 | | 14 | | | | 22 |
| 13 | БАСИРОВ Абдулбасир | 1р. 19.01.2004 | Р. Дагестан | 9 | 4:1 3,00 | 14 | МАГОМЕДОВ Хайбула | 1р. 04.12.2005 | Р. Дагестан | 14 |
| 29 | | | | 19 | 5:0 1,50 | 4 | | | | 30 |
| 3 | МАЛЫГИН Кирилл | 2р. 06.02.2004 | Курск. обл. | 19 | 5:0 1,50 | 9 | ХАРИЯЕВ Дагдан | 2р. 14.02.2006 | Р. Калмыкия | 4 |
| 19 | НАЛЬБАНДЯН Артём | 1р. 14.09.2004 | Краснодар. кр. | 11 | БП | 12 | АБДУЛЛАЕВ Абулла | КМС 09.04.2005 | Р. Дагестан | 20 |
| 11 | ТИМОШКИН Никита | 2р. 10.07.2005 | Курск. обл. | 11 | 4:1 3,00 | 12 | ГРИДАСОВ Денис | 2р. 05.01.2006 | Курск. обл. | 12 |
| 27 | | | | 15 | 5:0 2,42 | 16 | | | | 28 |
| 7 | ПАНКОВ Владислав | 2р. 22.04.2005 | Курск. обл. | 7 | 5:0 1,50 | 8 | ДЕМИЧЕВ Артём | 2р. 23.06.2005 | Курск. обл. | 8 |
| 23 | | | | 15 | | 16 | УЛЬЯНОВ Анатолий | КМС 15.04.2004 | Тульск. обл. | 16 |
| 15 | АБДУЖАЛИМОВ Имам | 1р. 01.09.2004 | Р. Дагестан | 15 | 5:0 1,50 | 16 | | | | 32 |
| 31 | | | | | | | | | | |

В.В. Клишин
(Жуковка)

Гл. секретарь, ВК

А.Ю. Плаутина

А.Ю. Плаутина
(Орел)



**Всероссийское соревнование среди юношей и девушек 12-13, 14-15, 16-17 лет,
юниоров и юниорок 18-21 год по рукопашному бою
(СМ № 10456 в ЕКП Минспорта России на 2022 год)**

14-17 января 2022 года

г.Курск

ПРОТОКОЛ ХОДА СОРЕВНОВАНИЙ

юноши 16-17 лет

Вес **70** кг

7 чел.

А

| | | | |
|---|---------------------|-------------------|---------------|
| 1 | ПОПОВ Александр | КМС 26.08.2004 | Астрахан.обл. |
| 5 | БОРОЗДНЯК Ростислав | 1р. 19.11.2004 | Курск.обл. |
| 3 | ПРИМЕНКО Константин | 1р. 03.06.2004 | Курск.обл. |
| 7 | ЧАРТАЕВ Шахмир | 2р. 16.10.2004 | Р.Дагестан |

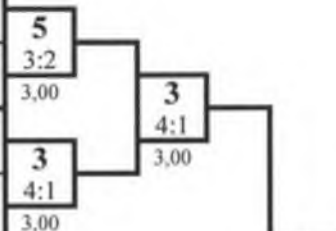

1 место

МИНАЕВ Игорь

Ростовск.обл.

Б

| | | | |
|---|----------------------|-------------------|---------------|
| 2 | БАВЫКИН Никита | 2р. 27.08.2004 | Курск.обл. |
| 6 | НОВГОРОДОВ Александр | 2р. 01.04.2005 | Краснодар.кр. |
| 4 | МИНАЕВ Игорь | 1р. 10.02.2005 | Ростовск.обл. |
| 8 | | | |

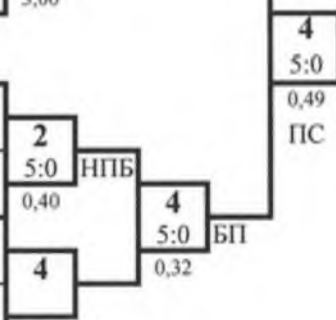

2 место

ПРИМЕНКО Константин

Курск.обл.

3 место

БОРОЗДНЯК Ростислав

Курск.обл.

3 место

БАВЫКИН Никита

Курск.обл.

ПРОТОКОЛ ЛИЧНЫХ РЕЗУЛЬТАТОВ

| Место | № жр | Фамилия Имя | Команда | Разряд (звание) | Дата рождения | Тренер |
|-------|------|----------------------|---------------|-----------------|---------------|--------------------------|
| 1 | 4 | МИНАЕВ Игорь | Ростовск.обл. | 1р. | 10.02.2005 | Парыгин АВ |
| 2 | 3 | ПРИМЕНКО Константин | Курск.обл. | 1р. | 03.06.2004 | Бинюков ВА Бурлыкин НА |
| 3 | 5 | БОРОЗДНЯК Ростислав | Курск.обл. | 1р. | 19.11.2004 | Подгорный АВ Родионов ЕА |
| 3 | 2 | БАВЫКИН Никита | Курск.обл. | 2р. | 27.08.2004 | Митюнин СН |
| 5-7 | 1 | ПОПОВ Александр | Астрахан.обл. | КМС | 26.08.2004 | Кузьмин АГ |
| 5-7 | 6 | НОВГОРОДОВ Александр | Краснодар.кр. | 2р. | 01.04.2005 | Чечелян КШ |
| 5-7 | 7 | ЧАРТАЕВ Шахмир | Р.Дагестан | 2р. | 16.10.2004 | Алиев ЗК |

Гл. судья, ВК



В.В. Клишин
(Жуковка)

Гл. секретарь, ВК

А.Ю. Плаутина
(Орел)

**Всероссийское соревнование среди юношей и девушек 12-13, 14-15, 16-17 лет,
юниоров и юниорок 18-21 год по рукопашному бою
(СМ № 10456 в ЕКП Минспорта России на 2022 год)**

14-17 января 2022 года

г.Курск

ПРОТОКОЛ ХОДА СОРЕВНОВАНИЙ

юноши 16-17 лет

Вес **75** кг

5 чел.

А

| | | | | |
|---|-----------------------|-------------------|--------------|-------------|
| 1 | АДИЛХАНОВ Тамерлан | 2р. 14.05.2005 | ЯНАО | 5 |
| 5 | КУЛАКОВ Алексей | КМС 24.04.2004 | Курск.обл. | 5:0 1,30 |
| 3 | НЕДРЯ Тимофей | 2р. 19.09.2004 | Калинин.обл. | 3 |
| 7 | | | | |

1 место

МИЛЬЧАКОВ Даниил

Ростовск.обл.

Б

| | | | | |
|---|---------------------|-------------------|---------------|---|
| 2 | МИЛЬЧАКОВ Даниил | КМС 25.05.2004 | Ростовск.обл. | 2 |
| 6 | | | | |
| 4 | ЩЕГЛОВ Ярослав | 2р. 14.05.2005 | Курск.обл. | 4 |
| 8 | | | | |

2 место

КУЛАКОВ Алексей

Курск.обл.

3 место

НЕДРЯ Тимофей

Калинин.обл.

3 место

ЩЕГЛОВ Ярослав

Курск.обл.

ПРОТОКОЛ ЛИЧНЫХ РЕЗУЛЬТАТОВ

| Место | № жр | Фамилия Имя | Команда | Разряд (звание) | Дата рождения | Тренер |
|-------|------|--------------------|---------------|-----------------|---------------|---------------------------|
| 1 | 2 | МИЛЬЧАКОВ Даниил | Ростовск.обл. | КМС | 25.05.2004 | Ливенцев АН Лукин НЕ |
| 2 | 5 | КУЛАКОВ Алексей | Курск.обл. | КМС | 24.04.2004 | Биноков ВА Трубчанинов ЮИ |
| 3 | 3 | НЕДРЯ Тимофей | Калинин.обл. | 2р. | 19.09.2004 | Тюпа ПИ Баимбетов АМ |
| 3 | 4 | ЩЕГЛОВ Ярослав | Курск.обл. | 2р. | 14.05.2005 | Красеньков АВ |
| 5 | 1 | АДИЛХАНОВ Тамерлан | ЯНАО | 2р. | 14.05.2005 | Адилханов ИГ |

Гл. судья, ВК



В.В. Клишин
(Жуковка)

Гл. секретарь, ВК

А.Ю. Плаутина
(Орел)

**Всероссийское соревнование среди юношей и девушек 12-13, 14-15, 16-17 лет,
юниоров и юниорок 18-21 год по рукопашному бою
(СМ № 10456 в ЕКП Минспорта России на 2022 год)**

14-17 января 2022 года

г.Курск

ПРОТОКОЛ ХОДА СОРЕВНОВАНИЙ

юноши 16-17 лет

Вес **80** кг 6 чел.

А

| | | | |
|---|-----------------------|-------------------|---------------|
| 1 | ПШЕНИЧНИКОВ Кирилл | 2р. 21.01.2004 | Курск.обл. |
| 5 | КОВАЛЕВ Илья | 1р. 08.07.2005 | Краснодар.кр. |
| 3 | ИВАНЦОВ Данила | 1р. 02.02.2005 | Брянск.обл. |
| 7 | | | |

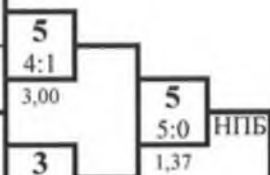

1 место

ЯЦЫНА Георгий

Калинин.обл.

Б

| | | | |
|---|-------------------|-------------------|--------------|
| 2 | КЛЮЧНИКОВ Иван | 2р. 08.02.2004 | Курск.обл. |
| 6 | ЯЦЫНА Георгий | 1р. 11.05.2005 | Калинин.обл. |
| 4 | ЯКУНИН Никита | 1р. 02.04.2004 | Курск.обл. |
| 8 | | | |

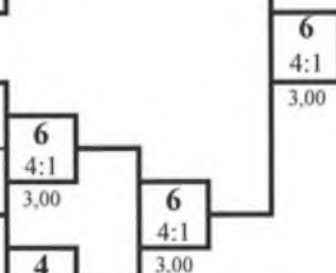

2 место

КОВАЛЕВ Илья

Краснодар.кр.

3 место

ИВАНЦОВ Данила

Брянск.обл.

3 место

ЯКУНИН Никита

Курск.обл.

ПРОТОКОЛ ЛИЧНЫХ РЕЗУЛЬТАТОВ

| Место | № жр | Фамилия Имя | Команда | Разряд (звание) | Дата рождения | Тренер |
|-------|------|--------------------|---------------|-----------------|---------------|--------------------------|
| 1 | 6 | ЯЦЫНА Георгий | Калинин.обл. | 1р. | 11.05.2005 | Волков АП |
| 2 | 5 | КОВАЛЕВ Илья | Краснодар.кр. | 1р. | 08.07.2005 | Чечелян КШ |
| 3 | 3 | ИВАНЦОВ Данила | Брянск.обл. | 1р. | 02.02.2005 | Баранова ТА |
| 3 | 4 | ЯКУНИН Никита | Курск.обл. | 1р. | 02.04.2004 | Подгорный АВ Родионов ЕА |
| 5-6 | 1 | ПШЕНИЧНИКОВ Кирилл | Курск.обл. | 2р. | 21.01.2004 | Митюнин СН |
| 5-6 | 2 | КЛЮЧНИКОВ Иван | Курск.обл. | 2р. | 08.02.2004 | Бурцев АС |

Гл. судья, ВК



В.В. Клишин
(Жуковка)

Гл. секретарь, ВК

А.Ю. Плаутина
(Орел)

**Всероссийское соревнование среди юношей и девушек 12-13, 14-15, 16-17 лет,
юниоров и юниорок 18-21 год по рукопашному бою
(СМ № 10456 в ЕКП Минспорта России на 2022 год)**

14-17 января 2022 года

г.Курск

ПРОТОКОЛ ХОДА СОРЕВНОВАНИЙ

юноши 16-17 лет

Вес **80+** кг

6 чел.

А

| | | | |
|---|---------------------|-------------------|---------------|
| 1 | ДАРИЙ Михаил | 1р. 16.05.2004 | Владимир.обл. |
| 5 | КИРИЧЕНКО Никита | 2р. 18.05.2004 | Курск.обл. |
| 3 | ЦЕПЛЯЕВ Даниил | КМС 01.10.2004 | Орловск.обл. |
| 7 | | | |

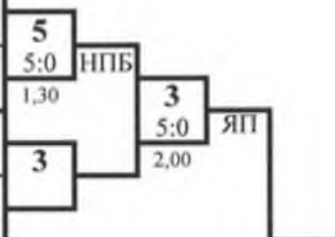

1 место

ЦЕПЛЯЕВ Даниил

Орловск.обл.

Б

| | | | |
|---|----------------------|-------------------|------------|
| 2 | ПУДОВ Никита | КМС 15.04.2004 | Курск.обл. |
| 6 | БАГИЛОВ Сайгид | КМС 17.04.2004 | Р.Дагестан |
| 4 | КУРГУЗОВ Владимир | 2р. 06.07.2005 | Курск.обл. |
| 8 | | | |

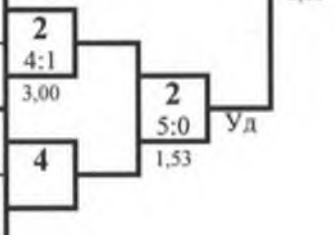

2 место

ПУДОВ Никита

Курск.обл.

3 место

КИРИЧЕНКО Никита

Курск.обл.

3 место

КУРГУЗОВ Владимир

Курск.обл.

ПРОТОКОЛ ЛИЧНЫХ РЕЗУЛЬТАТОВ

| Место | № жр | Фамилия Имя | Команда | Разряд (звание) | Дата рождения | Тренер |
|-------|------|-------------------|---------------|-----------------|---------------|------------------------|
| 1 | 3 | ЦЕПЛЯЕВ Даниил | Орловск.обл. | КМС | 01.10.2004 | Асхабов ВТ |
| 2 | 2 | ПУДОВ Никита | Курск.обл. | КМС | 15.04.2004 | Нестерова ТВ |
| 3 | 5 | КИРИЧЕНКО Никита | Курск.обл. | 2р. | 18.05.2004 | Григоров АН Митюнин СН |
| 3 | 4 | КУРГУЗОВ Владимир | Курск.обл. | 2р. | 06.07.2005 | Григоров АН Митюнин СН |
| 5-6 | 1 | ДАРИЙ Михаил | Владимир.обл. | 1р. | 16.05.2004 | Аганичев АВ |
| 5-6 | 6 | БАГИЛОВ Сайгид | Р.Дагестан | КМС | 17.04.2004 | Абдуллаев АА |

Гл. судья, ВК



В.В. Клишин
(Жуковка)

Гл. секретарь, ВК

А.Ю. Плаутина
(Орел)

**Всероссийское соревнование среди юношей и девушек 12-13, 14-15, 16-17 лет,
юниоров и юниорок 18-21 год по рукопашному бою
(СМ № 10456 в ЕКП Минспорта России на 2022 год)**

14-17 января 2022 года

г.Курск

ПРОТОКОЛ СОРЕВНОВАНИЙ

вес 46 кг

девушки 16-17 лет

| № жр. | № табл | Фамилия, Имя | Команда | Разряд | 1 | | 2 | | 3 | | счёт | Очки | Место |
|-------|--------|-------------------|-------------|--------|------|----|------|----|------|------|------|------|-------|
| | | | | | 1 | 3 | 3,00 | 10 | 3 | 1,53 | | | |
| 1 | 23 | КЛИШИНА Дарина | Брянск.обл. | 2р. | | | 4 | 10 | 5 | 11 | 21 | 9 | 1 |
| 2 | 156 | ЗУБОВА Алия | Курск.обл. | 2р. | 1 | 3 | | | 4 | 11 | 14 | 5 | 2 |
| | | | | | 3,00 | 10 | | | 3,00 | 2 | 12 | | |
| 3 | 194 | ПЫЛАЕВА Анастасия | Курск.обл. | 2р. | 0 | 1 | 1 | 2 | | | 3 | 1 | 3 |
| | | | | | 1,53 | 11 | 3,00 | 11 | | | 22 | | |

ИТОГОВЫЙ ПРОТОКОЛ

| № жр. | Фамилия, Имя | Дата рождения | Команда | Разряд | Тренер | Место |
|-------|-------------------|---------------|-------------|--------|-----------------------------|-------|
| 1 | КЛИШИНА Дарина | 12.05.2004 | Брянск.обл. | 2р. | Клишин ВВ | 1 |
| 2 | ЗУБОВА Алия | 29.03.2005 | Курск.обл. | 2р. | Свищенков АС Михайлов ОВ | 2 |
| 3 | ПЫЛАЕВА Анастасия | 26.09.2005 | Курск.обл. | 2р. | Бинюков ВА Бинюкова АВ | 3 |

Главный судья, ВК

В.В. Клишин (Жуковка)

Главный секретарь, ВК

А.Ю. Плаутина (Орел)



**Всероссийское соревнование среди юношей и девушек 12-13, 14-15, 16-17 лет,
юниоров и юниорок 18-21 год по рукопашному бою
(СМ № 10456 в ЕКП Минспорта России на 2022 год)**

14-17 января 2022 года

г.Курск

ПРОТОКОЛ ХОДА СОРЕВНОВАНИЙ

девушки 16-17 лет

Вес **50** кг

4 чел.

А

| | | | |
|---|---------------------|-------------------|---------------|
| 1 | КУРГАНОВА Марина | 2р. 11.12.2005 | Ростовск.обл. |
| 5 | | | |
| 3 | АЛФЁРОВА София | 2р. 27.06.2004 | Курск.обл. |
| 7 | | | |

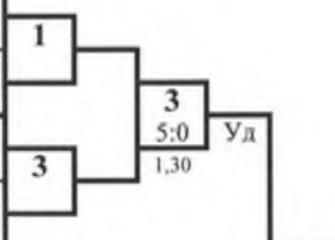

1 место

НИКИШИНА Виктория

Тульск.обл.

Б

| | | | |
|---|----------------------|-------------------|---------------|
| 2 | КО Анна | 2р. 12.07.2004 | Ростовск.обл. |
| 6 | | | |
| 4 | НИКИШИНА Виктория | 1р. 05.11.2005 | Тульск.обл. |
| 8 | | | |

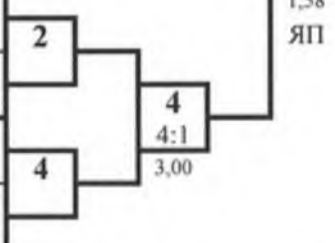

2 место

АЛФЁРОВА София

Курск.обл.

3 место

КУРГАНОВА Марина

Ростовск.обл.

3 место

КО Анна

Ростовск.обл.

ПРОТОКОЛ ЛИЧНЫХ РЕЗУЛЬТАТОВ

| Место | № жр | Фамилия Имя | Команда | Разряд (звание) | Дата рождения | Тренер |
|-------|------|-------------------|---------------|-----------------|---------------|--------------------------|
| 1 | 4 | НИКИШИНА Виктория | Тульск.обл. | 1р. | 05.11.2005 | Мешконогих АМ |
| 2 | 3 | АЛФЁРОВА София | Курск.обл. | 2р. | 27.06.2004 | Свищенков АС Михайлов ОВ |
| 3 | 1 | КУРГАНОВА Марина | Ростовск.обл. | 2р. | 11.12.2005 | Головчанский ДЕ |
| 3 | 2 | КО Анна | Ростовск.обл. | 2р. | 12.07.2004 | Ливенцев АН Лукин НЕ |

Гл. судья, ВК



В.В. Клишин
(Жуковка)

Гл. секретарь, ВК

А.Ю. Плаутина
(Орел)

**Всероссийское соревнование среди юношей и девушек 12-13, 14-15, 16-17 лет,
юниоров и юниорок 18-21 год по рукопашному бою
(СМ № 10456 в ЕКП Минспорта России на 2022 год)**

14-17 января 2022 года

г.Курск

ПРОТОКОЛ ХОДА СОРЕВНОВАНИЙ

девушки 16-17 лет

Вес **55** кг 4 чел.

А

| | | | | |
|---|-------------------------|-------------------|---------------|---|
| 1 | КУЛТУМЕНОВА Элина | КМС 12.08.2005 | Астрахан.обл. | 1 |
| 5 | | | | |
| 3 | НАСЕДКИНА Александра | 1р. 26.03.2004 | Липецк.обл. | 3 |
| 7 | | | | |

1 место

КУЛТУМЕНОВА Элина
Астрахан.обл.

Б

| | | | | |
|---|------------------|-------------------|---------------|---|
| 2 | ЕЛИЗАРОВА Ева | 1р. 09.04.2004 | Астрахан.обл. | 2 |
| 6 | | | | |
| 4 | ЕГОРОВА Анна | КМС 07.09.2004 | Ростовск.обл. | 4 |
| 8 | | | | |

2 место

ЕГОРОВА Анна
Ростовск.обл.

3 место

НАСЕДКИНА Александра
Липецк.обл.

3 место

ЕЛИЗАРОВА Ева
Астрахан.обл.

ПРОТОКОЛ ЛИЧНЫХ РЕЗУЛЬТАТОВ

| Место | № жр | Фамилия Имя | Команда | Разряд (звание) | Дата рождения | Тренер |
|-------|------|----------------------|---------------|-----------------|---------------|----------------------------|
| 1 | 1 | КУЛТУМЕНОВА Элина | Астрахан.обл. | КМС | 12.08.2005 | Кузьмин АГ |
| 2 | 4 | ЕГОРОВА Анна | Ростовск.обл. | КМС | 07.09.2004 | Ливенцев АН Лукин НЕ |
| 3 | 3 | НАСЕДКИНА Александра | Липецк.обл. | 1р. | 26.03.2004 | Коростинский ВН Сафонов МИ |
| 3 | 2 | ЕЛИЗАРОВА Ева | Астрахан.обл. | 1р. | 09.04.2004 | Кириченко ПА |

Гл. судья, ВК



В.В. Клишин
(Жуковка)

Гл. секретарь, ВК

А.Ю. Плаутина
(Орел)

**Всероссийское соревнование среди юношей и девушек 12-13, 14-15, 16-17 лет,
юниоров и юниорок 18-21 год по рукопашному бою
(СМ № 10456 в ЕКП Минспорта России на 2022 год)**

14-17 января 2022 года

г.Курск

ПРОТОКОЛ ХОДА СОРЕВНОВАНИЙ

девушки 16-17 лет

Вес **60** кг

2 чел.

А

| | | | |
|---|----------------------|-------------------|------------|
| 1 | НЕСТЕРЕНКО Ксения | 1р. 25.11.2005 | Курск.обл. |
| 5 | | | |
| 3 | | | |
| 7 | | | |

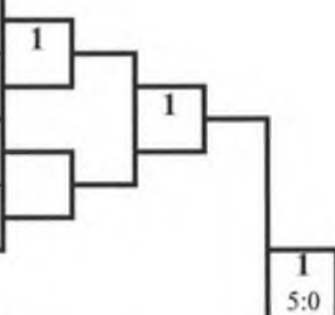

1 место

НЕСТЕРЕНКО Ксения
Курск.обл.

Б

| | | | |
|---|---------------------|-------------------|------------|
| 2 | ЛЯГУШЕВА Богдана | 2р. 07.02.2006 | Курск.обл. |
| 6 | | | |
| 4 | | | |
| 8 | | | |

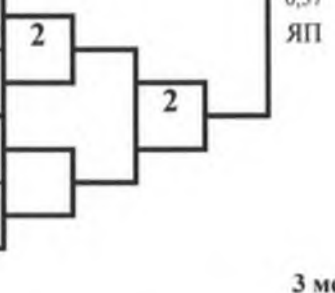

2 место

ЛЯГУШЕВА Богдана
Курск.обл.

3 место

[Empty box for 3rd place]

3 место

[Empty box for 3rd place]

ПРОТОКОЛ ЛИЧНЫХ РЕЗУЛЬТАТОВ

| Место | № жр | Фамилия Имя | Команда | Разряд (звание) | Дата рождения | Тренер |
|-------|------|-------------------|------------|-----------------|---------------|------------------------|
| 1 | 1 | НЕСТЕРЕНКО Ксения | Курск.обл. | 1р. | 25.11.2005 | Бинюков ВА Бурлыкин НА |
| 2 | 2 | ЛЯГУШЕВА Богдана | Курск.обл. | 2р. | 07.02.2006 | Наумов ВА |

Гл. судья, ВК



В.В. Клишин
(Жуковка)

Гл. секретарь, ВК

А.Ю. Плаутина
(Орел)

**Всероссийское соревнование среди юношей и девушек 12-13, 14-15, 16-17 лет,
юниоров и юниорок 18-21 год по рукопашному бою
(СМ № 10456 в ЕКП Минспорта России на 2022 год)**

14-17 января 2022 года

г.Курск

ПРОТОКОЛ ХОДА СОРЕВНОВАНИЙ

девушки 16-17 лет

Вес **65** кг

2 чел.

А

| | | | |
|---|--------------------|-------------------|------------|
| 1 | СИБИЛЕВА Карина | 2р. 11.07.2005 | Курск.обл. |
| 5 | | | |
| 3 | | | |
| 7 | | | |



1 место

ЛОГАЧЕВА Мария
Орловск.обл.

Б

| | | | |
|---|-------------------|-------------------|--------------|
| 2 | ЛОГАЧЕВА Мария | 1р. 16.12.2004 | Орловск.обл. |
| 6 | | | |
| 4 | | | |
| 8 | | | |



2
5:0
0,58
ЯП

2 место

СИБИЛЕВА Карина
Курск.обл.

3 место

[Empty box]

3 место

[Empty box]

ПРОТОКОЛ ЛИЧНЫХ РЕЗУЛЬТАТОВ

| Место | № жр | Фамилия Имя | Команда | Разряд (звание) | Дата рождения | Тренер |
|-------|------|-----------------|--------------|-----------------|---------------|------------|
| 1 | 2 | ЛОГАЧЕВА Мария | Орловск.обл. | 1р. | 16.12.2004 | Асхабов ВТ |
| 2 | 1 | СИБИЛЕВА Карина | Курск.обл. | 2р. | 11.07.2005 | Бурцев АС |

Гл. судья, ВК



В.В. Клишин
(Жуковка)

Гл. секретарь, ВК

А.Ю. Плаутина
(Орел)

**Всероссийское соревнование среди юношей и девушек 12-13, 14-15, 16-17 лет,
юниоров и юниорок 18-21 год по рукопашному бою
(СМ № 10456 в ЕКП Минспорта России на 2022 год)**

14-17 января 2022 года

г.Курск

ПРОТОКОЛ ХОДА СОРЕВНОВАНИЙ

девушки 16-17 лет

Вес **70** кг

2 чел.

А

| | | | |
|---|----------------------|-------------------|-------------|
| 1 | ЛОМАКИНА Виктория | 1р. 24.09.2005 | Тульск.обл. |
| 5 | | | |
| 3 | | | |
| 7 | | | |

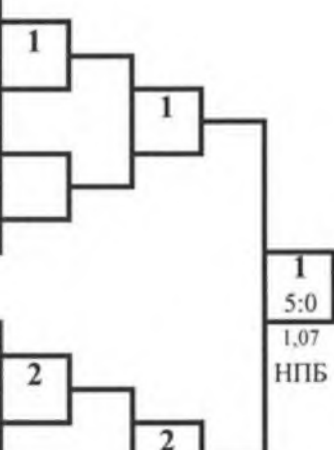

1 место

ЛОМАКИНА Виктория
Тульск.обл.

Б

| | | | |
|---|------------------------|-------------------|--------------|
| 2 | ЛУКЬЯНОВА Екатерина | 2р. 22.02.2005 | Самарск.обл. |
| 6 | | | |
| 4 | | | |
| 8 | | | |

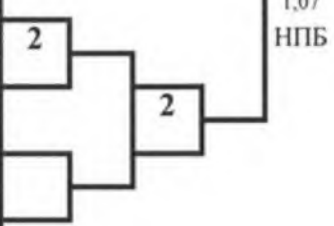

2 место

ЛУКЬЯНОВА Екатерина
Самарск.обл.

3 место

[Empty box]

3 место

[Empty box]

ПРОТОКОЛ ЛИЧНЫХ РЕЗУЛЬТАТОВ

| Место | № жр | Фамилия Имя | Команда | Разряд (звание) | Дата рождения | Тренер |
|-------|------|---------------------|--------------|-----------------|---------------|------------|
| 1 | 1 | ЛОМАКИНА Виктория | Тульск.обл. | 1р. | 24.09.2005 | Ахатов ДМО |
| 2 | 2 | ЛУКЬЯНОВА Екатерина | Самарск.обл. | 2р. | 22.02.2005 | Херемян НБ |

Гл. судья, ВК



В.В. Клишин
(Жуковка)

Гл. секретарь, ВК

Handwritten signature

А.Ю. Плаутина
(Орел)

**Всероссийское соревнование среди юношей и девушек 12-13, 14-15, 16-17 лет,
юниоров и юниорок 18-21 год по рукопашному бою
(СМ № 10456 в ЕКП Минспорта России на 2022 год)**

14-17 января 2022 года

г.Курск

ПРОТОКОЛ ХОДА СОРЕВНОВАНИЙ

девушки 16-17 лет

Вес 70+ кг

2 чел.

А

| | | | |
|---|----------------------|-------------------|----------|
| 1 | ВАЛЬЧУК Екатерина | КМС 11.09.2004 | Мос.обл. |
| 5 | | | |
| 3 | | | |
| 7 | | | |

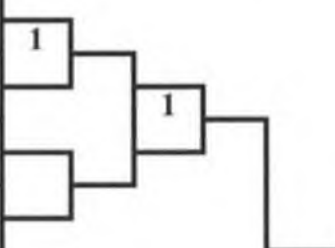

1 место

ВАЛЬЧУК Екатерина
Мос.обл.

Б

| | | | |
|---|------------------------|-------------------|--------------|
| 2 | ТЕРЕНТЬЕВА Вероника | 2р. 17.12.2004 | Калинин.обл. |
| 6 | | | |
| 4 | | | |
| 8 | | | |

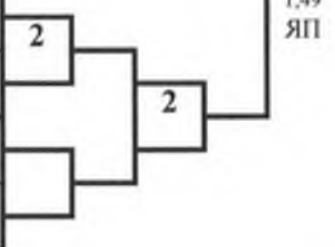

1
5:0
1,49
ЯП

2 место

ТЕРЕНТЬЕВА Вероника
Калинин.обл.

3 место

[Empty box for 3rd place]

3 место

[Empty box for 3rd place]

ПРОТОКОЛ ЛИЧНЫХ РЕЗУЛЬТАТОВ

| Место | № жр | Фамилия Имя | Команда | Разряд (звание) | Дата рождения | Тренер |
|-------|------|---------------------|--------------|-----------------|---------------|------------|
| 1 | 1 | ВАЛЬЧУК Екатерина | Мос.обл. | КМС | 11.09.2004 | Андреев АА |
| 2 | 2 | ТЕРЕНТЬЕВА Вероника | Калинин.обл. | 2р. | 17.12.2004 | Тюпа ПИ |

Гл. судья, ВК



В.В. Клишин
(Жуковка)

Гл. секретарь, ВК

А.Ю. Плаутина

А.Ю. Плаутина
(Орел)

**Всероссийское соревнование среди юношей и девушек 12-13, 14-15, 16-17 лет,
юниоров и юниорок 18-21 год по рукопашному бою
(СМ № 10456 в ЕКП Минспорта России на 2022 год)**

14-17 января 2022 года

г.Курск

ПРОТОКОЛ ХОДА СОРЕВНОВАНИЙ

юниоры 18-21 год

Вес **55** кг

4 чел.

А

| | | | |
|---|------------------|-------------------|-------------|
| 1 | ТЕЛЕГИН Вячеслав | 1р. 02.02.2004 | Курск.обл. |
| 5 | | | |
| 3 | СЕНАШКИН Егор | МС 10.04.2001 | Тульск.обл. |
| 7 | | | |

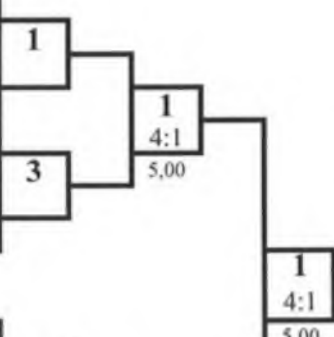

1 место

ТЕЛЕГИН Вячеслав
Курск.обл.

Б

| | | | |
|---|----------------|-------------------|------------|
| 2 | МИРЗОЯН Артем | 1р. 01.08.2002 | Курск.обл. |
| 6 | | | |
| 4 | МУСАЕВ Рамазан | 1р. 05.12.2002 | Р.Дагестан |
| 8 | | | |

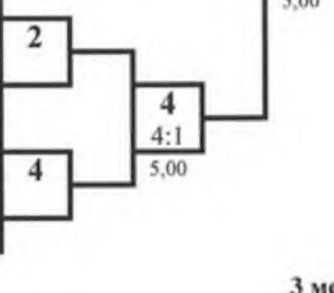

2 место

МУСАЕВ Рамазан
Р.Дагестан

3 место

СЕНАШКИН Егор
Тульск.обл.

3 место

МИРЗОЯН Артем
Курск.обл.

ПРОТОКОЛ ЛИЧНЫХ РЕЗУЛЬТАТОВ

| Место | № жр | Фамилия Имя | Команда | Разряд (звание) | Дата рождения | Тренер |
|-------|------|------------------|-------------|-----------------|---------------|----------------------------|
| 1 | 1 | ТЕЛЕГИН Вячеслав | Курск.обл. | 1р. | 02.02.2004 | Подгорный АВ Родионов ЕА |
| 2 | 4 | МУСАЕВ Рамазан | Р.Дагестан | 1р. | 05.12.2002 | Алиев ЗК |
| 3 | 3 | СЕНАШКИН Егор | Тульск.обл. | МС | 10.04.2001 | Дагаев ДС |
| 3 | 2 | МИРЗОЯН Артем | Курск.обл. | 1р. | 01.08.2002 | Красеньков АВ Хвастунов АА |

Гл. судья, ВК



В.В. Клишин
(Жуковка)

Гл. секретарь, ВК

А.Ю. Плаутина
(Орел)

**Всероссийское соревнование среди юношей и девушек 12-13, 14-15, 16-17 лет,
юниоров и юниорок 18-21 год по рукопашному бою
(СМ № 10456 в ЕКП Минспорта России на 2022 год)**

14-17 января 2022 года

г.Курск

ПРОТОКОЛ ХОДА СОРЕВНОВАНИЙ

юниоры 18-21 год

Вес **60** кг

5 чел.

А

| | | | | |
|---|-------------------------|-------------------|--------------|-------------|
| 1 | ХУДОЙНАЗАРОВ Рустам | КМС 19.06.2001 | Орловск.обл. | 1 |
| 5 | ШАГИДОВ Магомедхабиб | 1р. 07.11.2002 | Р.Дагестан | 4:1 5,00 |
| 3 | БАГОМЕДОВ Магомед | КМС 28.07.2003 | Тульск.обл. | 3 |
| 7 | | | | |

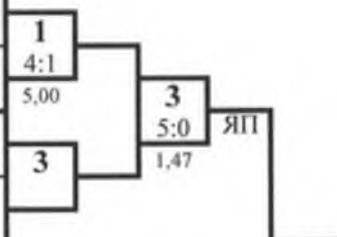

1 место

БАГОМЕДОВ Магомед

Тульск.обл.

Б

| | | | | |
|---|---------------------|-------------------|-------------|---|
| 2 | РЫЖЕНКОВ Денис | 1р. 26.08.2003 | Курск.обл. | 2 |
| 6 | | | | |
| 4 | ПАЧЕНКОВ Евгений | КМС 31.07.2001 | Тульск.обл. | 4 |
| 8 | | | | |

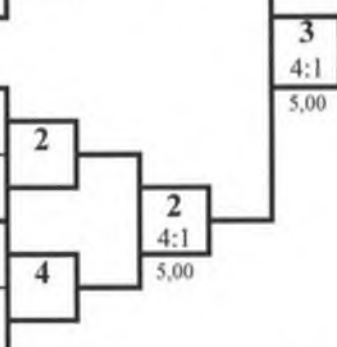

2 место

РЫЖЕНКОВ Денис

Курск.обл.

3 место

ХУДОЙНАЗАРОВ Рустам

Орловск.обл.

3 место

ПАЧЕНКОВ Евгений

Тульск.обл.

ПРОТОКОЛ ЛИЧНЫХ РЕЗУЛЬТАТОВ

| Место | № жр | Фамилия Имя | Команда | Разряд (звание) | Дата рождения | Тренер |
|-------|------|----------------------|--------------|-----------------|---------------|------------------------|
| 1 | 3 | БАГОМЕДОВ Магомед | Тульск.обл. | КМС | 28.07.2003 | Багомедов РМ |
| 2 | 2 | РЫЖЕНКОВ Денис | Курск.обл. | 1р. | 26.08.2003 | Бурцев АС |
| 3 | 1 | ХУДОЙНАЗАРОВ Рустам | Орловск.обл. | КМС | 19.06.2001 | Асхабов ВТ |
| 3 | 4 | ПАЧЕНКОВ Евгений | Тульск.обл. | КМС | 31.07.2001 | Щербинин АС Негачёв ВВ |
| 5 | 5 | ШАГИДОВ Магомедхабиб | Р.Дагестан | 1р. | 07.11.2002 | Алиев ЗК |

Гл. судья, ВК



В.В. Клишин
(Жуковка)

Гл. секретарь, ВК

А.Ю. Плаутина
(Орел)

**Всероссийское соревнование среди юношей и девушек 12-13, 14-15, 16-17 лет,
юниоров и юниорок 18-21 год по рукопашному бою
(СМ № 10456 в ЕКП Минспорта России на 2022 год)**

14-17 января 2022 года

г.Курск

ПРОТОКОЛ ХОДА СОРЕВНОВАНИЙ

юниоры 18-21 год

Вес **65** кг

6 чел.

А

| | | | |
|---|----------------------|-------------------|------------|
| 1 | ЛЕОНОВ Денис | 1р. 27.10.2003 | Курск.обл. |
| 5 | АВДЕЕВ Андрей | 1р. 09.12.2003 | Мос.обл. |
| 3 | АГОМАГОМЕДОВ Нияз | 1р. 01.12.2003 | Р.Дагестан |
| 7 | | | |

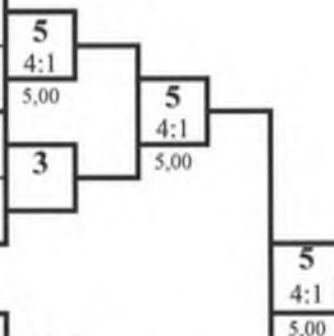

1 место

АВДЕЕВ Андрей

Мос.обл.

Б

| | | | |
|---|---------------------|-------------------|---------------|
| 2 | ТЕПЛЯКОВ Дмитрий | 1р. 14.10.2003 | Курск.обл. |
| 6 | АЛЛАЕВ Абдурагим | 1р. 09.12.2003 | Р.Дагестан |
| 4 | АМАНЬЯНЦ Максим | КМС 09.02.2002 | Краснодар.кр. |
| 8 | | | |

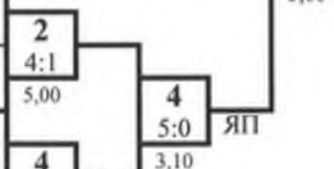

2 место

АМАНЬЯНЦ Максим

Краснодар.кр.

3 место

АГОМАГОМЕДОВ Нияз

Р.Дагестан

3 место

ТЕПЛЯКОВ Дмитрий

Курск.обл.

ПРОТОКОЛ ЛИЧНЫХ РЕЗУЛЬТАТОВ

| Место | № жр | Фамилия Имя | Команда | Разряд (звание) | Дата рождения | Тренер |
|-------|------|-------------------|---------------|-----------------|---------------|--------------------------|
| 1 | 5 | АВДЕЕВ Андрей | Мос.обл. | 1р. | 09.12.2003 | Ванзьяк И Шадриков ИС |
| 2 | 4 | АМАНЬЯНЦ Максим | Краснодар.кр. | КМС | 09.02.2002 | Бурцев АС |
| 3 | 3 | АГОМАГОМЕДОВ Нияз | Р.Дагестан | 1р. | 01.12.2003 | Магомаев МХ |
| 3 | 2 | ТЕПЛЯКОВ Дмитрий | Курск.обл. | 1р. | 14.10.2003 | Болох ВЕ Дериглазов ВВ |
| 5-6 | 1 | ЛЕОНОВ Денис | Курск.обл. | 1р. | 27.10.2003 | Подгорный АВ Родионов ЕА |
| 5-6 | 6 | АЛЛАЕВ Абдурагим | Р.Дагестан | 1р. | 09.12.2003 | Алиев ЗК |

Гл. судья, ВК



В.В. Клишин
(Жуковка)

Гл. секретарь, ВК

А.Ю. Плаутина
(Орел)

**Всероссийское соревнование среди юношей и девушек 12-13, 14-15, 16-17 лет,
юниоров и юниорок 18-21 год по рукопашному бою
(СМ № 10456 в ЕКП Минспорта России на 2022 год)**

14-17 января 2022 года

г.Курск

ПРОТОКОЛ ХОДА СОРЕВНОВАНИЙ

юниоры 18-21 год

Вес **70** кг

7 чел.

А

| | | | |
|---|-----------------------|-------------------|---------------|
| 1 | СТЕПАНОВ Дмитрий | 1р. 15.09.2003 | Владимир.обл. |
| 5 | АБДУЛКАДЫРОВ Решид | 1р. 12.05.2001 | Краснодар.кр. |
| 3 | УЛИТИН Ярослав | КМС 09.04.2003 | Тульск.обл. |
| 7 | ГУСЕЙНОВ Далгат | 1р. 09.09.2002 | Р.Дагестан |

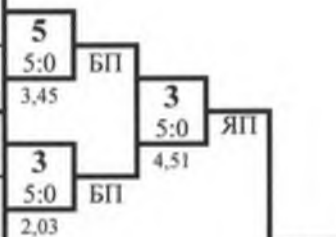

1 место

УЛИТИН Ярослав
Тульск.обл.

Б

| | | | |
|---|-----------------------|-------------------|--------------|
| 2 | МУЗАЛЕВ Дмитрий | МС 18.11.2000 | Курск.обл. |
| 6 | ХАЛИМБЕКОВ Ахмат | 1р. 12.01.2001 | Р.Дагестан |
| 4 | КРИВОЛАПЧУК Данила | КМС 02.12.2002 | Калинин.обл. |
| 8 | | | |

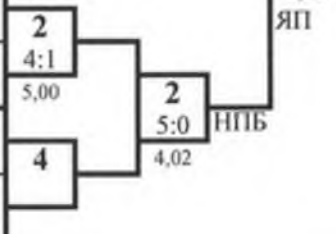

2 место

МУЗАЛЕВ Дмитрий
Курск.обл.

3 место

АБДУЛКАДЫРОВ Решид
Краснодар.кр.

3 место

КРИВОЛАПЧУК Данила
Калинин.обл.

ПРОТОКОЛ ЛИЧНЫХ РЕЗУЛЬТАТОВ

| Место | № жр | Фамилия Имя | Команда | Разряд (звание) | Дата рождения | Тренер |
|-------|------|--------------------|---------------|-----------------|---------------|---------------|
| 1 | 3 | УЛИТИН Ярослав | Тульск.обл. | КМС | 09.04.2003 | Гарбуз АГ |
| 2 | 2 | МУЗАЛЕВ Дмитрий | Курск.обл. | МС | 18.11.2000 | Звягин ПА |
| 3 | 5 | АБДУЛКАДЫРОВ Решид | Краснодар.кр. | 1р. | 12.05.2001 | Чечелян КШ |
| 3 | 4 | КРИВОЛАПЧУК Данила | Калинин.обл. | КМС | 02.12.2002 | Тюпа ПИ |
| 5-7 | 1 | СТЕПАНОВ Дмитрий | Владимир.обл. | 1р. | 15.09.2003 | Аганичев АВ |
| 5-7 | 6 | ХАЛИМБЕКОВ Ахмат | Р.Дагестан | 1р. | 12.01.2001 | Султанов МД |
| 5-7 | 7 | ГУСЕЙНОВ Далгат | Р.Дагестан | 1р. | 09.09.2002 | Сулейманов ММ |

Гл. судья, ВК



В.В. Клишин
(Жуковка)

Гл. секретарь, ВК

А.Ю. Плаутина
(Орел)

**Всероссийское соревнование среди юношей и девушек 12-13, 14-15, 16-17 лет,
юниоров и юниорок 18-21 год по рукопашному бою
(СМ № 10456 в ЕКП Минспорта России на 2022 год)**

14-17 января 2022 года

г.Курск

ПРОТОКОЛ ХОДА СОРЕВНОВАНИЙ

юниоры 18-21 год

Вес **75** кг

4 чел.

А

| | | | |
|---|-----------------|-------------------|------------|
| 1 | МГОЯН Роман | КМС 15.05.2002 | Курск.обл. |
| 5 | | | |
| 3 | САПРЫКИН Андрей | 1р. 24.10.2003 | Курск.обл. |
| 7 | | | |

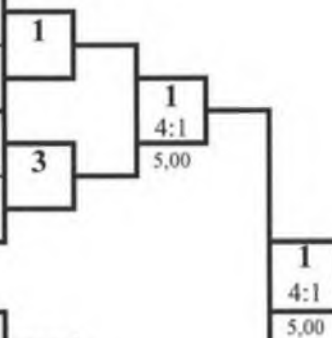

1 место
МГОЯН Роман
Курск.обл.

Б

| | | | |
|---|-----------------|-------------------|------------|
| 2 | СТАРИЦЫН Артем | 1р. 05.11.2003 | Курск.обл. |
| 6 | | | |
| 4 | АБДУЛЛАЕВ Арсен | КМС 03.09.2003 | Р.Дагестан |
| 8 | | | |

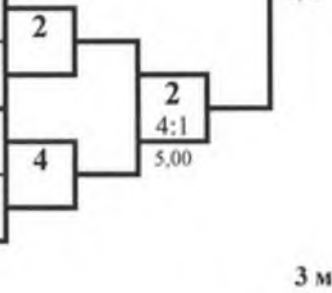

2 место
СТАРИЦЫН Артем
Курск.обл.

3 место
САПРЫКИН Андрей
Курск.обл.

3 место
АБДУЛЛАЕВ Арсен
Р.Дагестан

ПРОТОКОЛ ЛИЧНЫХ РЕЗУЛЬТАТОВ

| Место | № жр | Фамилия Имя | Команда | Разряд (звание) | Дата рождения | Тренер |
|-------|------|-----------------|------------|-----------------|---------------|-----------------------------|
| 1 | 1 | МГОЯН Роман | Курск.обл. | КМС | 15.05.2002 | Билюков ВА |
| 2 | 2 | СТАРИЦЫН Артем | Курск.обл. | 1р. | 05.11.2003 | Дериглазов ВВ Дериглазов ЕВ |
| 3 | 3 | САПРЫКИН Андрей | Курск.обл. | 1р. | 24.10.2003 | Митюнин СН |
| 3 | 4 | АБДУЛЛАЕВ Арсен | Р.Дагестан | КМС | 03.09.2003 | Абдуллаев АА |

Гл. судья, ВК



В.В. Клишин
(Жуковка)

Гл. секретарь, ВК

А.Ю. Плаутина
(Орел)

**Всероссийское соревнование среди юношей и девушек 12-13, 14-15, 16-17 лет,
юниоров и юниорок 18-21 год по рукопашному бою
(СМ № 10456 в ЕКП Минспорта России на 2022 год)**

14-17 января 2022 года

г.Курск

ПРОТОКОЛ ХОДА СОРЕВНОВАНИЙ

юниоры 18-21 год

Вес **80** кг 4 чел.

А

| | | | |
|---|--------------------|-------------------|------------|
| 1 | ДРАЧЁВ Олег | МС 07.10.2001 | Курск.обл. |
| 5 | | | |
| 3 | МУСАЕВ Сулейман | 1р. 06.12.2003 | Р.Дагестан |
| 7 | | | |

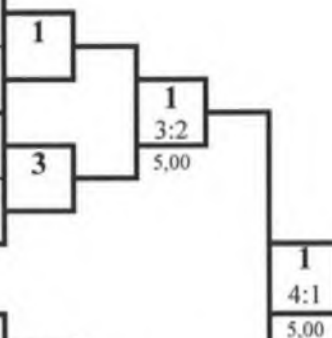

1 место

ДРАЧЁВ Олег

Курск.обл.

Б

| | | | |
|---|----------------------|-------------------|------------|
| 2 | РАДЧЕНКО Анатолий | КМС 05.10.2002 | Курск.обл. |
| 6 | | | |
| 4 | АЗИЗОВ Газияв | 1р. 21.02.2003 | Р.Дагестан |
| 8 | | | |

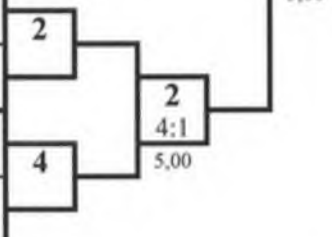

2 место

РАДЧЕНКО Анатолий

Курск.обл.

3 место

МУСАЕВ Сулейман

Р.Дагестан

3 место

АЗИЗОВ Газияв

Р.Дагестан

ПРОТОКОЛ ЛИЧНЫХ РЕЗУЛЬТАТОВ

| Место | № жр | Фамилия Имя | Команда | Разряд (звание) | Дата рождения | Тренер |
|-------|------|-------------------|------------|-----------------|---------------|---------------|
| 1 | 1 | ДРАЧЁВ Олег | Курск.обл. | МС | 07.10.2001 | Красеньков АВ |
| 2 | 2 | РАДЧЕНКО Анатолий | Курск.обл. | КМС | 05.10.2002 | Кононов АВ |
| 3 | 3 | МУСАЕВ Сулейман | Р.Дагестан | 1р. | 06.12.2003 | Сулейманов ММ |
| 3 | 4 | АЗИЗОВ Газияв | Р.Дагестан | 1р. | 21.02.2003 | Сулейманов ММ |

Гл. судья, ВК



В.В. Клишин
(Жуковка)

Гл. секретарь, ВК

А.Ю. Плаутина
(Орел)

**Всероссийское соревнование среди юношей и девушек 12-13, 14-15, 16-17 лет,
юниоров и юниорок 18-21 год по рукопашному бою
(СМ № 10456 в ЕКП Минспорта России на 2022 год)**

14-17 января 2022 года

г.Курск

ПРОТОКОЛ ХОДА СОРЕВНОВАНИЙ

юниоры 18-21 год

Вес **85** кг 4 чел.

А

| | | | |
|---|---------------------|-------------------|------------|
| 1 | ПЕРЕВЕРЗЕВ Антон | 1р. 05.12.2003 | Курск.обл. |
| 5 | | | |
| 3 | ИСАКОВ Багаудин | 1р. 16.09.2002 | Р.Дагестан |
| 7 | | | |

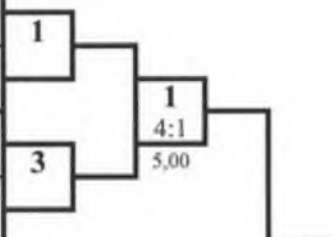

1 место

АХМЕДОВ Ахмед
Р.Дагестан

Б

| | | | |
|---|------------------|-------------------|--------------|
| 2 | АХМЕДОВ Ахмед | 1р. 03.11.2003 | Р.Дагестан |
| 6 | | | |
| 4 | ПАШАЕВ Джамал | 1р. 11.10.2002 | Воронеж.обл. |
| 8 | | | |

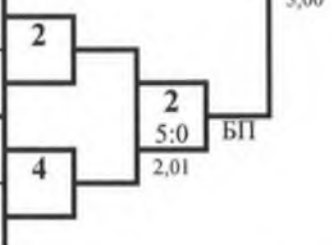

2 место

ПЕРЕВЕРЗЕВ Антон
Курск.обл.

3 место

ИСАКОВ Багаудин
Р.Дагестан

3 место

ПАШАЕВ Джамал
Воронеж.обл.

ПРОТОКОЛ ЛИЧНЫХ РЕЗУЛЬТАТОВ

| Место | № жр | Фамилия Имя | Команда | Разряд (звание) | Дата рождения | Тренер |
|-------|------|------------------|--------------|-----------------|---------------|---------------------|
| 1 | 2 | АХМЕДОВ Ахмед | Р.Дагестан | 1р. | 03.11.2003 | Алиев ЗК |
| 2 | 1 | ПЕРЕВЕРЗЕВ Антон | Курск.обл. | 1р. | 05.12.2003 | Бурцев АС |
| 3 | 3 | ИСАКОВ Багаудин | Р.Дагестан | 1р. | 16.09.2002 | Магомаев МХ |
| 3 | 4 | ПАШАЕВ Джамал | Воронеж.обл. | 1р. | 11.10.2002 | Носов СА Макаров ВМ |

Гл. судья, ВК



В.В. Клишин
(Жуковка)

Гл. секретарь, ВК

А.Ю. Плаутина
(Орел)

**Всероссийское соревнование среди юношей и девушек 12-13, 14-15, 16-17 лет,
юниоров и юниорок 18-21 год по рукопашному бою
(СМ № 10456 в ЕКП Минспорта России на 2022 год)**

14-17 января 2022 года

г.Курск

ПРОТОКОЛ ХОДА СОРЕВНОВАНИЙ

юниоры 18-21 год

Вес **90+** кг

2 чел.

А

| | | | |
|---|-------------------|-------------------|------------|
| 1 | СЕЛИХОВ Максим | КМС 11.08.2003 | Курск.обл. |
| 5 | | | |
| 3 | | | |
| 7 | | | |

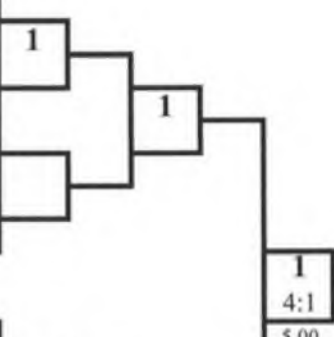

1 место

СЕЛИХОВ Максим
Курск.обл.

2 место

МИХАЙЛОВ Егор
Смоленск.обл.

Б

| | | | |
|---|------------------|-------------------|---------------|
| 2 | МИХАЙЛОВ Егор | 1р. 04.11.2002 | Смоленск.обл. |
| 6 | | | |
| 4 | | | |
| 8 | | | |

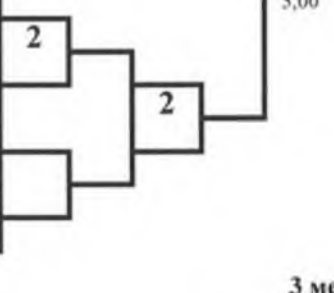

3 место

[Empty box for 3rd place]

3 место

[Empty box for 3rd place]

ПРОТОКОЛ ЛИЧНЫХ РЕЗУЛЬТАТОВ

| Место | № жр | Фамилия Имя | Команда | Разряд (звание) | Дата рождения | Тренер |
|-------|------|----------------|---------------|-----------------|---------------|-----------------------|
| 1 | 1 | СЕЛИХОВ Максим | Курск.обл. | КМС | 11.08.2003 | Нестерова ТВ |
| 2 | 2 | МИХАЙЛОВ Егор | Смоленск.обл. | 1р. | 04.11.2002 | Дольменко АП Мухин СВ |

Гл. судья, ВК



В.В. Клишин
(Жуковка)

Гл. секретарь, ВК

[Handwritten signature]

А.Ю. Плаутина
(Орел)

**Всероссийское соревнование среди юношей и девушек 12-13, 14-15, 16-17 лет,
юниоров и юниорок 18-21 год по рукопашному бою
(СМ № 10456 в ЕКП Минспорта России на 2022 год)**

14-17 января 2022 года

г.Курск

ПРОТОКОЛ ХОДА СОРЕВНОВАНИЙ

юниорки 18-21 год Вес **60** кг 2 чел.

А

| | | | |
|---|--------------|-------------------|---------------|
| 1 | КО Марина | КМС 30.10.2001 | Ростовск.обл. |
| 5 | | | |
| 3 | | | |
| 7 | | | |

Б

| | | | |
|---|--------------------|-------------------|--------------|
| 2 | ДАВЫДОВА Полина | КМС 12.11.2003 | Калинин.обл. |
| 6 | | | |
| 4 | | | |
| 8 | | | |

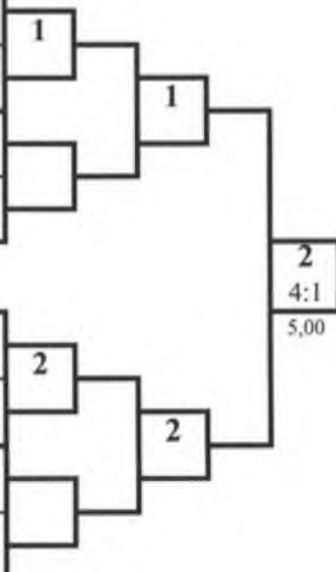

1 место

ДАВЫДОВА Полина
Калинин.обл.

2 место

КО Марина
Ростовск.обл.

3 место

[Empty box for 3rd place]

3 место

[Empty box for 3rd place]

ПРОТОКОЛ ЛИЧНЫХ РЕЗУЛЬТАТОВ

| Место | № жр | Фамилия Имя | Команда | Разряд (звание) | Дата рождения | Тренер |
|-------|------|-----------------|---------------|-----------------|---------------|----------------------|
| 1 | 2 | ДАВЫДОВА Полина | Калинин.обл. | КМС | 12.11.2003 | Давыдова ЕЮ Тюпа ПИ |
| 2 | 1 | КО Марина | Ростовск.обл. | КМС | 30.10.2001 | Ливенцев АН Лукин НЕ |

Гл. судья, ВК



В.В. Клишин
(Жуковка)

Гл. секретарь, ВК

[Signature]

А.Ю. Плаутина
(Орел)

**Всероссийское соревнование среди юношей и девушек 12-13, 14-15, 16-17 лет,
юниоров и юниорок 18-21 год по рукопашному бою
(СМ № 10456 в ЕКП Минспорта России на 2022 год)**

14-17 января 2022 года

г.Курск

ПРОТОКОЛ ХОДА СОРЕВНОВАНИЙ

юниорки 18-21 год

Вес **65** кг 2 чел.

А

| | | | |
|---|--------------------------|-------------------|-------------|
| 1 | КОНДРАТЕНКО Анастасия | КМС 07.01.2004 | Тульск.обл. |
| 5 | | | |
| 3 | | | |
| 7 | | | |

Б

| | | | |
|---|-----------------------|-------------------|-----------|
| 2 | ВИНОГРАДОВА Стелла | КМС 16.07.2003 | г. Москва |
| 6 | | | |
| 4 | | | |
| 8 | | | |

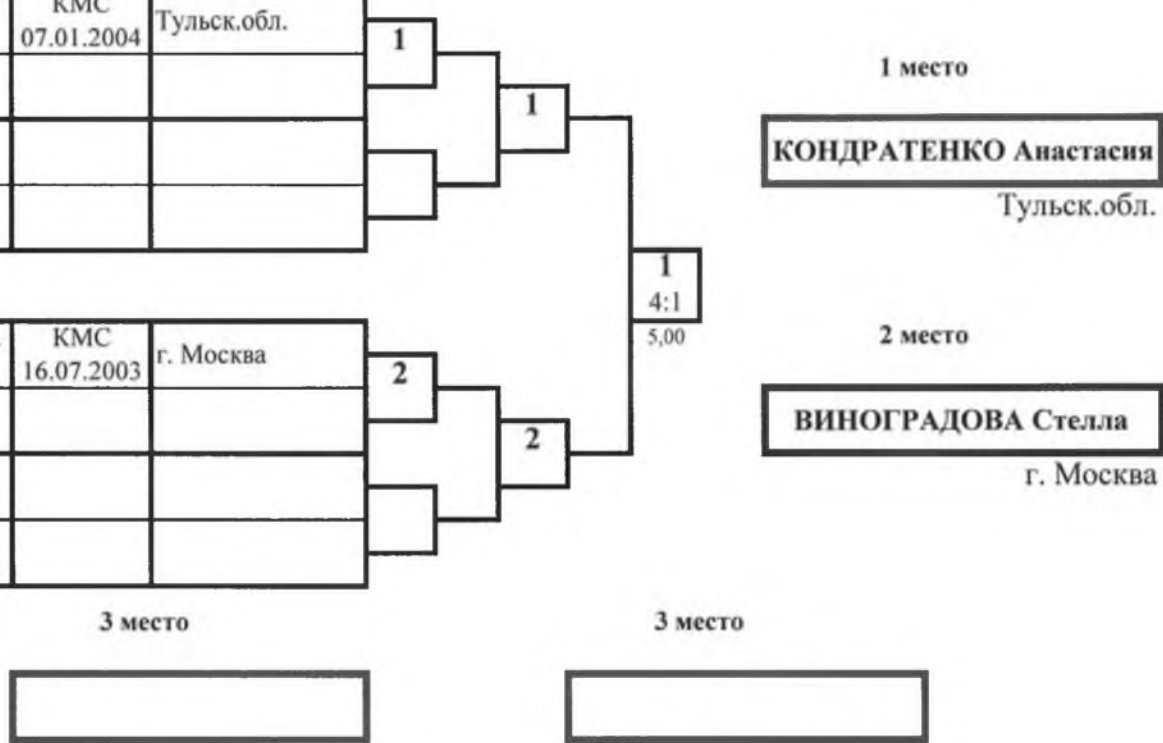

ПРОТОКОЛ ЛИЧНЫХ РЕЗУЛЬТАТОВ

| Место | № жр | Фамилия Имя | Команда | Разряд (звание) | Дата рождения | Тренер |
|-------|------|-----------------------|-------------|-----------------|---------------|-------------|
| 1 | 1 | КОНДРАТЕНКО Анастасия | Тульск.обл. | КМС | 07.01.2004 | Щербинин АС |
| 2 | 2 | ВИНОГРАДОВА Стелла | г. Москва | КМС | 16.07.2003 | Козлов АА |

Гл. судья, ВК



В.В. Клишин
(Жуковка)

Гл. секретарь, ВК

А.Ю. Плаутина
(Орел)