

ДЕПАРТАМЕНТ СПОРТА ГОРОДА МОСКВЫ  
МОСКОВСКОЕ ГОРОДСКОЕ РЕГИОНАЛЬНОЕ ОТДЕЛЕНИЕ  
ОБЩЕРОССИЙСКОЙ ОБЩЕСТВЕННОЙ ОРГАНИЗАЦИИ  
«ФЕДЕРАЦИЯ РУКОПАШНОГО БОЯ»

# ФРБМ

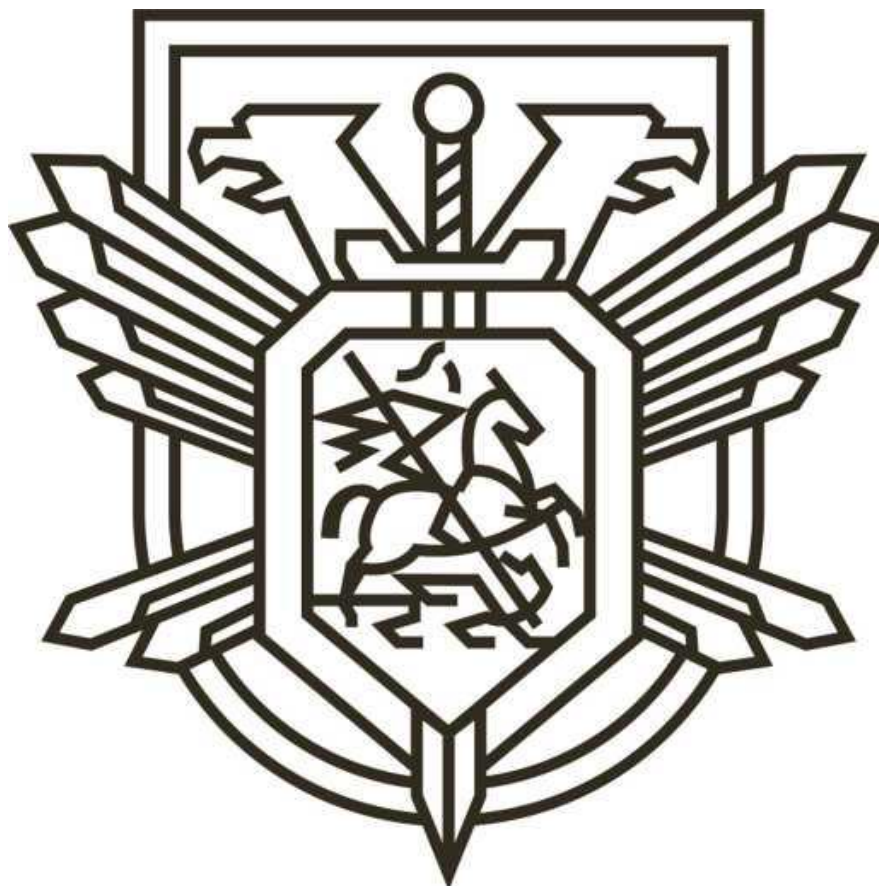

**КУБОК МЭРА ГОРОДА МОСКВЫ  
ПО РУКОПАШНОМУ БОЮ  
СРЕДИ ЮНОШЕЙ И ДЕВУШЕК  
12-17 ЛЕТ, МУЖЧИН И ЖЕНЩИН**  
(СМ №15092 в ЕКП Минспорта на 2022 год)

г. Москва  
20-21 мая 2022 года

**Кубок Мэра города Москвы**  
**по рукопашному бою среди юношей 12-17 лет, мужчин и женщин**  
**(СМ № 15092 в ЕКП Минспорта на 2022 год)**

20-21 мая 2022 года

г. Москва

**СПИСОК КОМАНД**

1 VARYAG	Клуб "VARYAG", город Москва
2 ВЧ	Военная часть, город Москва
3 г.Балашиха	МООМПО "Патриот", город Балашиха, Московская область
4 г.Голицыно	город Голицыно (в/ч 2567), Московская область
5 г.Егорьевск	город Егорьевск, Московская область
6 г.Люберцы	город Люберцы, Московская область
7 г.Пермь	АНО КБЕ "Скала", город Пермь
8 г.Протвино	город Протвино, Московская область
9 г.Солнечногорск	город Солнечногорск, Московская область
10 г.Ступино	город Ступино, Московская область
11 г.Тула	город Тула
12 КДЦ "Южный"	Культурно-досуговый центр "Южный", город Подольск, Московская область
13 ЛУКОМ-А	Агенство "ЛУКОМ-А", город Москва
14 МосВОКУ	Московское высшее общевойсковое командное училище
15 Москва-3	Москва-3
16 СК "Атака"	Спортивный клуб "Атака", город Москва
17 СК "Десантник"	Спортивный клуб "Десантник", город Видное, Московская область
18 СК "ТИГР"	Спортивный клуб "ТИГР", город Москва
19 СК "Ярополк"	Спортивный клуб "Ярополк", город Солнечногорск, Московская область
20 ЦРБ	Центр Рукопашного боя, город Москва

Главный судья, ВК

А.В. Панкратов

Главный секретарь, ВК

А.Ю. Плаутина



**Кубок Мэра города Москвы**  
**по рукопашному бою среди юношей 12-17 лет, мужчин и женщин**  
**(СМ № 15092 в ЕКП Минспорта на 2022 год)**

20-21 мая 2022 года

г. Москва

**СПИСОК СУДЕЙСКОЙ КОЛЛЕГИИ**

1	Главный судья	Панкратов Алексей Викторович	ВК	город Москва	
2	Главный секретарь	Плаутина Анна Юрьевна	ВК	Орловская область, г.Орел	5
3	Зам.главного судьи	Матвеев Илья Владимирович	ВК	Московская область, г.Солнечногорск	5
4	Зам.главного судьи	Мизеровская Мария Викторовна	ВК	город Москва	5
5	Зам.главного судьи	Козлов Александр Александрович	ВК	город Москва	5
6	Руководитель ковра	Ахадов Джавид Махрамат оглы	ВК	Тульская область, г.Тула	5
7	Руководитель ковра	Яцков Владимир Анатольевич	ВК	город Москва	5
8	Руководитель ковра	Политаев Павел Владимирович	ВК	Московская область, г.Видное	5
9	Руководитель ковра	Банников Вадим Константинович	1К	город Москва	5
10	Руководитель ковра	Давыдов Денис Николаевич	1К	Московская область, г.Голицыно	4
11	Руководитель ковра	Фомичев Павел Борисович	1К	город Москва	4
12	Рефери	Власенко Николай Александрович	1К	город Москва	4
13	Рефери	Дудник Артем Николаевич	1К	город Москва	4
14	Рефери	Ибрагимгаджиев Джамал Ибрагимгаджиевич	1К	город Москва	4
15	Рефери	Казымов Джалал Ильхам-оглы	1К	город Москва	5
16	Рефери	Норматов Бахтиер Холматович	1К	город Москва	5
17	Рефери	Сержанов Ерлан Жакетович	1К	город Москва	5
18	Боковой судья	Кириченко Прохор Михайлович	1К	город Москва	5
19	Боковой судья	Рассказов Юрий Сергеевич	1К	город Москва	5
20	Боковой судья	Ахтырец Максим Игоревич	2К	город Москва	4
21	Боковой судья	Суворов Дмитрий Александрович	2К	город Москва	4
22	Технический секретарь	Винтер Екатерина Ивановна	2К	Московская область, г.Солнечногорск	5
23	Технический секретарь	Малыга Маргарита Витальевна	2К	город Москва	4
24	Технический секретарь	Тимашева Александра Игоревна	2К	город Москва	4

Главный судья, ВК



А.В. Панкратов

**Кубок Мэра города Москвы**  
**по рукопашному бою среди юношей 12-17 лет, мужчин и женщин**  
**(СМ № 15092 в ЕКП Минспорта на 2022 год)**

20-21 мая 2022 года

г. Москва

**СПИСОК ПОБЕДИТЕЛЕЙ И ПРИЗЁРОВ**

**юноши 12-13 лет**

**36 кг**

<b>1</b> ТЮТЮШОВ Владимир Евгеньевич	СК "Ярополк"	3юн.р.	09.06.2008	Динаев ТМ Шадриков ИС
<b>2</b> ГУМАСЯН Валерий Вачаканович	г.Тула	1юн.р.	23.03.2010	Ахадов ДМО
<b>3</b> НАЗАРЕНКО Артур Вячеславович	СК "Ярополк"	3юн.р.	04.01.2010	Динаев ТМ Шадриков ИС
<b>3</b> КРЮКОВ Данил Иванович	г.Солнечногорск	2юн.р.	01.08.2009	Манухин РВ

**42 кг**

<b>1</b> МЕДЯКОВ Денис Дмитриевич	VARYAG	3юн.р.	29.09.2010	Ефременко МА
<b>2</b> ЧУМАЧЕНКО Артём	СК "Десантник"	3юн.р.	18.08.2008	Политаев ПВ Мусатов ВВ
<b>3</b> КРАВЧУК Артем Максимович	г.Протвино	3юн.р.	07.08.2008	Горбунов КИ
<b>3</b> ВЕРЕТЕННИКОВ Александр Павлович	СК "ТИГР"	3юн.р.	21.12.2009	Казымов ДИ

**46 кг**

<b>1</b> СУДОМОЕВ Роман	СК "Десантник"	3юн.р.	10.12.2010	Политаев ПВ Мусатов ВВ
<b>2</b> ПОТЕХИН Илья	СК "Десантник"	3юн.р.	09.12.2008	Политаев ПВ Мусатов ВВ
<b>3</b> ЮЗБЕКОВ Ибрагим Даньялович	СК "ТИГР"	3юн.р.	01.11.2009	Казымов ДИ
<b>3</b> КОЗЛОВ Денис Артемович	г.Протвино	3юн.р.	22.03.2010	Горбунов КИ

**50 кг**

<b>1</b> МУРЗИН Тимофей	СК "Десантник"	3юн.р.	30.12.2008	Политаев ПВ Мусатов ВВ
<b>2</b> КОМИССАРОВ Роман	СК "Десантник"	3юн.р.	02.06.2008	Политаев ПВ Мусатов ВВ
<b>3</b> ШАТИЛОВ Анатолий Артурович	СК "ТИГР"	3юн.р.	03.09.2009	Казымов ДИ

**55 кг**

<b>1</b> МИРОНОВ Ярослав Павлович	г.Пермь	2р.	14.10.2009	Мачулин СА Ушанов ИА
<b>2</b> ПОВЕРЕНКОВ Денис Артёмович	СК "Ярополк"	3юн.р.	15.12.2008	Динаев ТМ Шадриков ИС
<b>3</b> ШКУЛОВ Андрей Васильевич	СК "Ярополк"	3юн.р.	03.09.2008	Динаев ТМ Шадриков ИС
<b>3</b> РЫЖАКОВ Никита Евгеньевич	СК "Ярополк"	3юн.р.	30.04.2009	Динаев ТМ Шадриков ИС

**60 кг**

<b>1</b> МИХРАЛИЕВ Ролан	СК "Десантник"	3юн.р.	14.06.2008	Политаев ПВ Мусатов ВВ
<b>2</b> ЩЕРБАКОВ Максим	СК "Десантник"	3юн.р.	10.03.2010	Политаев ПВ Мусатов ВВ

**65 кг**

<b>1</b> СТЕПАНОВ Иван Сергеевич	г.Люберцы	1юн.р.	17.12.2008	Зуев АВ
<b>2</b> БЕРЕНДС Федор Никитич	СК "ТИГР"	3юн.р.	14.06.2009	Казымов ДИ

**70 кг**

<b>1</b> САДОВСКИЙ Артём Александрович	г.Пермь	2юн.р.	04.11.2008	Мачулин СА Ушанов ИА
<b>2</b> СУВОРОВ Артем Сергеевич	СК "Атака"	3р.	29.05.2008	Кирс ЕЮ

**девушки 12-13 лет**

**46 кг**

<b>1</b> ЖЕРДЕВА Виктория Витальевна	СК "Ярополк"	3юн.р.	09.02.2009	Динаев ТМ Шадриков ИС
<b>2</b> ЖДАНОВА Софья Михайловна	г.Тула	3юн.р.	17.07.2009	Жданова ИН Дагаев ДС

Главный судья, ВК

А.В. Панкратов

Главный секретарь, ВК

А.Ю. Плаутина





**Кубок Мэра города Москвы  
по рукопашному бою среди юношей 12-17 лет, мужчин и женщин  
(СМ № 15092 в ЕКП Минспорта на 2022 год)**

20-21 мая 2022 года

г. Москва

**СПИСОК ПОБЕДИТЕЛЕЙ И ПРИЗЁРОВ  
юноши 14-15 лет**

**42 кг**

<b>1</b> СОБОРНЫЙ Роман Николаевич	г.Пермь	1р.	06.09.2007	Мачулин СА Ушанов ИА
<b>2</b> МИФТАХОВ Артем	СК "Десантник"	1юн.р.	13.06.2007	Политаев ПВ Мусатов ВВ

**46 кг**

<b>1</b> ЗАЦАРИНИН Никита	СК "Десантник"	1юн.р.	15.08.2007	Политаев ПВ Мусатов ВВ
---------------------------	----------------	--------	------------	------------------------

**50 кг**

<b>1</b> МУСАТОВ Тимофей Петрович	СК "ТИГР"	3юн.р.	22.04.2008	Казымов ДИ
-----------------------------------	-----------	--------	------------	------------

**55 кг**

<b>1</b> ВАГАНОВ Тарас Олегович	г.Пермь	2р.	21.01.2008	Мачулин СА Ушанов ИА
<b>2</b> ХАБИБУЛЛОЕВ Сирожиддин Музафарович	СК "Ярополк"	3юн.р.	05.01.2008	Динаев ТМ Шадриков ИС
<b>3</b> ЖУКОВ Василий Иванович	СК "ТИГР"	3юн.р.	06.05.2008	Казымов ДИ

**60 кг**

<b>1</b> СОРОКОПУДОВ Родион Александрович	г.Пермь	1р.	03.09.2007	Мачулин СА Ушанов ИА
<b>2</b> МОМОТ Данила Вячеславович	г.Солнечногорск	3р.	09.09.2007	Манухин РВ Манухин ВВ
<b>3</b> ОСИПОВ Дмитрий	СК "Десантник"	1юн.р.	03.10.2007	Политаев ПВ Мусатов ВВ
<b>3</b> ЗАХАРОВ Илья	СК "Десантник"	1юн.р.	10.04.2008	Политаев ПВ Мусатов ВВ

**65 кг**

<b>1</b> ХРУЩЕВ Никита Сергеевич	VARYAG	2р.	23.10.2006	Ефременко МА
<b>2</b> КИЛИМНИК Кирилл Сергеевич	СК "ТИГР"	3юн.р.	14.11.2007	Казымов ДИ

**70 кг**

<b>1</b> КОВТЮК Никита Денисович	СК "Десантник"	1юн.р.	07.01.2007	Политаев ПВ Мусатов ВВ
<b>2</b> БАШИРОВ Аслан Ринатович	СК "ТИГР"	3юн.р.	11.03.2008	Казымов ДИ

**75 кг**

<b>1</b> СМИРНОВ Ярослав евгеньевич	СК "Атака"	3р.	13.09.2007	Кирс ЕЮ
<b>2</b> ЖУДОВ Артем Александрович	г.Солнечногорск	2юн.р.	18.01.2008	Манухин РВ Манухин ВВ
<b>3</b> МАРЧЕНКО Кирилл Владимирович	VARYAG	3юн.р.	28.06.2008	Ефременко МА Мачулин СА

**75+ кг**

<b>1</b> МАМАДАМИРОВ Фаррухруз Фирдасович	СК "ТИГР"	2р.	01.09.2006	Казымов ДИ
<b>2</b> ДЕНИСОВ Егор	СК "Десантник"	1юн.р.	31.01.2008	Политаев ПВ Мусатов ВВ

**девушки 14-15 лет**

**50 кг**

<b>1</b> МУКИМОВА Тахмина Нуридиновна	СК "ТИГР"	3юн.р.	31.03.2007	Казымов ДИ
<b>2</b> КАЙТАЗОВА Алина Асановна	г.Тула	1юн.р.	24.07.2009	Жданова ИН Дагаев ДС

**55 кг**

<b>1</b> САБИТОВА Веолетта Михайловна	СК "Ярополк"	3юн.р.	20.05.2007	Динаев ТМ Шадриков ИС
<b>2</b> ШОДМОНОВА Нелля Акбаровна	г.Ступино	3р.	07.12.2006	Леонидов МА

**60 кг**

<b>1</b> ОЧЕРЕДЬКО Виктория Алексеевна	СК "ТИГР"	2юн.р.	23.01.2008	Казымов ДИ
--	-----------	--------	------------	------------

**65+ кг**

<b>1</b> ШАПОВАЛОВА Кира Александровна	г.Тула	2юн.р.	16.01.2008	Ахадов ДМО
--	--------	--------	------------	------------

Главный судья, ВК

Главный секретарь, ВК



А.В. Панкратов

А.Ю. Плаутина

**Кубок Мэра города Москвы  
по рукопашному бою среди юношей 12-17 лет, мужчин и женщин  
(СМ № 15092 в ЕКП Минспорта на 2022 год)**

20-21 мая 2022 года

г. Москва

**СПИСОК ПОБЕДИТЕЛЕЙ И ПРИЗЁРОВ  
юноши 16-17 лет**

**60 кг**

1 ДВОРКОВСКИЙ Матвей	СК "Десантник"	КМС	18.08.2004	Политаев ПВ Мусатов ВВ
2 ПОДШИБЯКИН Тимофей Денисович	ЦРБ	1р.	31.01.2006	Керимов ПП Козлов АА
3 ИМАГАДЖИЕВ Асхаб Иразханович	ЦРБ	2р.	15.03.2005	Козлов АА

**65 кг**

1 БАДЯЕВ Андрей Андреевич	ЦРБ	1р.	12.11.2005	Козлов АА
2 КАЗЫМОВ Хаял Ильхам оглы	СК "ТИГР"	КМС	10.03.2005	Казымов ДИ

**70 кг**

1 ХАЧАТРЯН Давит	СК "Десантник"	КМС	02.12.2004	Политаев ПВ Мусатов ВВ
2 ГАРУСОВ Данил Дмитриевич	СК "Ярополк"	2р.	09.07.2005	Динаев ТМ Шадриков ИС
3 ЗОСЕНКО Максим Алексеевич	СК "ТИГР"	1р.	10.05.2005	Казымов ДИ
3 ГОРБУНОВ Егор Константинович	г.Протвино	2р.	05.10.2005	Горбунов КИ

**75 кг**

1 МУСОРИН Данила	СК "Десантник"	КМС	18.01.2005	Политаев ПВ Мусатов ВВ
2 АСЛАНЯН Андраник	СК "Десантник"	КМС	22.08.2005	Политаев ПВ Мусатов ВВ
3 ТЕРЕХИН Андрей Сергеевич	ЦРБ	1р.	17.07.2005	Козлов АА Имагаджиев Д

**80+ кг**

1 ГЮЛБАЛАЕВ Алифенди Сергеевич	г.Солнечногорск	2р.	12.05.2006	Михайлов М
2 САМЕДОВ Закир	СК "Десантник"	2р.	31.12.2005	Политаев ПВ Мусатов ВВ

**девушки 16-17 лет**

**70+ кг**

1 ЛОМАКИНА Виктория Максимовна	г.Тула	1р.	24.09.2005	Ахадов ДМО
--------------------------------	--------	-----	------------	------------

Главный судья, ВК

А.В. Панкратов

Главный секретарь, ВК

А.Ю. Плаутина



**Кубок Мэра города Москвы  
по рукопашному бою среди юношей 12-17 лет, мужчин и женщин  
(СМ № 15092 в ЕКП Минспорта на 2022 год)**

20-21 мая 2022 года

г. Москва

**СПИСОК ПОБЕДИТЕЛЕЙ И ПРИЗЁРОВ**

**мужчины**

**60 кг**

<b>1</b> ОБУХОВСКИЙ Никита Васильевич	VARYAG	КМС	02.06.2003	Ефременко МА
<b>2</b> ГАЗИЕВ Магомед Мухтарович	МосВОКУ	1р.	30.07.2003	Заварзин АВ Зимоновский АВ
<b>3</b> КУРШЕВ Мурат Муратович	МосВОКУ	1р.	15.01.1999	Заварзин АВ Зимоновский АВ
<b>3</b> ШАПОВАЛ Александр Максимович	г.Голицыно	1р.	28.05.2002	Давыдов ДН

**65 кг**

<b>1</b> КИМ Вадим Витальевич	VARYAG	2р.	23.01.2003	Ефременко МА Кузин ВВ
<b>2</b> МАНДЖИЕВ Константин Саналович	VARYAG	2р.	09.01.2003	Ефременко МА Кузин ВВ
<b>3</b> КРАВЦОВ Даниил Анатольевич	VARYAG	1р.	23.01.2001	Ефременко МА Кузин ВВ
<b>3</b> ГАЛЛЯМОВ Вячеслав Маратович	ЛУКОМ-А	КМС	17.11.1988	Леонов ВГ Попов ДА

**70 кг**

<b>1</b> АВДЕЕВ Андрей Сергеевич	СК "Ярополк"	2р.	09.12.2003	Динаев ТМ Шадриков ИС
<b>2</b> ЕМКУЖЕВ Беслан Замирович	МосВОКУ	КМС	03.04.2001	Заварзин АВ Зимоновский АВ
<b>3</b> ФОМИНЫХ Кирилл Владимирович	г.Пермь	МС	16.09.2002	Мачулин СА Ушанов ИА
<b>3</b> ВАЛИЕВ Элвин Шамматович	СК "ТИГР"	2р.	05.01.2002	Казымов ДИ

**75 кг**

<b>1</b> ЗАМОТИН Андрей Дмитриевич	VARYAG	2р.	17.02.2003	Ефременко МА Кузин ВВ
<b>2</b> ЮДАНОВ Денис Андреевич	Москва-3	КМС	03.07.2001	Корявцев АА
<b>3</b> МАКСУМОВ Мухамед Галалдинович	МосВОКУ	1р.	25.07.2001	Заварзин АВ Зимоновский АВ
<b>3</b> ЧЕРКАСОВ Дмитрий Александрович	г.Голицыно	1р.	09.11.2001	Давыдов ДН

**80 кг**

<b>1</b> СОЛОВЬЕВ Павел Васильевич	VARYAG	2р.	09.08.2003	Ефременко МА Кузин ВВ
<b>2</b> АЛЕСКЕРОВ Эмин Илгарович	СК "ТИГР"	КМС	07.10.1995	Казымов ДИ
<b>3</b> КУРОХТИН Максим Юрьевич	VARYAG	КМС	16.03.2000	Ефременко МА Кузин ВВ
<b>3</b> ПАНОЧКИН Никита Александрович	VARYAG	МС	16.09.1997	Ефременко МА

**85 кг**

<b>1</b> БУРГАНАДИНОВ Магомедали Арсенович	МосВОКУ	1р.	26.10.2001	Заварзин АВ Зимоновский АВ
<b>2</b> КРЫЛОВ Михаил Сергеевич	г.Голицыно	1р.	07.09.2002	Давыдов ДН
<b>3</b> ФЕДЮНИН Егор Андреевич	г.Голицыно	1р.	07.04.2002	Давыдов ДН
<b>3</b> КАНДОХОВ Ислам Анатольевич	Москва-3	КМС	01.10.2000	Корявцев АА

**90 кг**

<b>1</b> ИОВИН Вячеслав Русланович	г.Солнечногорск	КМС	07.10.1999	Елесин НА
<b>2</b> БУЛГАКОВ Никита Александрович	СК "ТИГР"	КМС	21.11.1998	Казымов ДИ
<b>3</b> КАШЛИКОВ Данила Олегович	г.Голицыно	1р.	05.10.2000	Давыдов ДН
<b>3</b> ЦИВУНИН Дмитрий Николаевич	г.Голицыно	1р.	02.03.2002	Давыдов ДН

**90+ кг**

<b>1</b> ГУРДАЕВ Магомед Баширович	Москва-3	КМС	29.01.2000	Корявцев АА
<b>2</b> ЗАХАРОВ Сергей Вячеславович	г.Голицыно	1р.	02.03.2000	Давыдов ДН
<b>3</b> ПЕТРЯШЕВ Марк Николаевич	г.Голицыно	1р.	21.03.2001	Давыдов ДН
<b>3</b> РЯБОВ Вячеслав Александрович	ЛУКОМ-А	1р.	01.03.1996	Галлямов ВМ

**женщины**

**50 кг**

<b>1</b> МОРОЗОВА Мария Евгеньевна	VARYAG	2р.	28.07.2003	Ефременко МА Кузин ВВ
------------------------------------	--------	-----	------------	-----------------------

**55 кг**

<b>1</b> МАКЕДОНСКАЯ Александра Евгеньевна	VARYAG	2р.	10.09.2003	Ефременко МА Кузин ВВ
--	--------	-----	------------	-----------------------

60 кг

1 ФОКИНА Наталья Витальевна  
2 ДИОРДИЙЧУК Елизавета Васильевна

СК "ТИГР"  
ЦРБ

МС 16.07.1998 Казымов ДИ  
1р. 14.07.1998 Керимов ПП Козлов АА

Главный судья, ВК

Главный секретарь, ВК



А.В. Панкратов

А.Ю. Плаутина

**Кубок Мэра города Москвы  
по рукопашному бою среди юношей 12-17 лет, мужчин и женщин  
(СМ № 15092 в ЕКП Минспорта на 2022 год)**

20-21 мая 2022 года

г. Москва

**КОМАНДНОЕ ПЕРВЕНСТВО  
юноши, девушки 12-13 лет**

Место	Команда	Сумма очков	юноши								девушки	
			36	42	46	50	55	60	65	70		70+
1	СК "Десантник"	66.0		15.0	17.0	17.0		17.0				
2	СК "ТИГР"	54.0		13.0	13.0	13.0			15.0			
3	СК "Ярополк"	49.0	17.0				15.0					17.0
4	г.Пермь	34.0					17.0			17.0		
5	г.Тула	30.0	15.0									15.0
6	г.Протвино	26.0		13.0	13.0							
7-8	VARYAG	17.0		17.0								
7-8	г.Люберцы	17.0							17.0			
9	СК "Атака"	15.0								15.0		
10	г.Солнечногорск	13.0	13.0									
11-12	г.Егорьевск	0.0										
11-12	г.Ступино	0.0										

Главный судья, ВК

А.В. Панкратов

Главный секретарь, ВК

А.Ю. Плаутина





**Кубок Мэра города Москвы**  
**по рукопашному бою среди юношей 12-17 лет, мужчин и женщин**  
**(СМ № 15092 в ЕКП Минспорта на 2022 год)**

20-21 мая 2022 года

г. Москва

**КОМАНДНОЕ ПЕРВЕНСТВО**  
**юноши, девушки 14-15 лет**

Место	Команда	Сумма очков	юноши									девушки			
			42	46	50	55	60	65	70	75	75+	50	55	60	65+
1	СК "ТИГР"	121.0			17.0	13.0	10.0	15.0	15.0		17.0	17.0		17.0	
2	СК "Десантник"	77.0	15.0	17.0			13.0		17.0		15.0				
3	г.Пермь	51.0	17.0			17.0	17.0								
4-5	г.Тула	32.0										15.0			17.0
4-5	СК "Ярополк"	32.0				15.0							17.0		
6-7	VARYAG	30.0						17.0		13.0					
6-7	г.Солнечногорск	30.0					15.0			15.0					
8	СК "Атака"	17.0								17.0					
9-11	г.Егорьевск	0.0													
9-11	г.Протвино	0.0													
9-11	г.Ступино	0.0													

Главный судья, ВК

Главный секретарь, ВК



А.В. Панкратов

А.Ю. Плаутина

**Кубок Мэра города Москвы  
по рукопашному бою среди юношей 12-17 лет, мужчин и женщин  
(СМ № 15092 в ЕКП Минспорта на 2022 год)**

20-21 мая 2022 года

г. Москва

**КОМАНДНОЕ ПЕРВЕНСТВО  
юноши, девушки 16-17 лет**

Место	Команда	Сумма очков	юноши					девушки
			60	65	70	75	80+	70+
1	СК "Десантник"	66.0	17.0		17.0	17.0	15.0	
2	ЦРБ	45.0	15.0	17.0		13.0		
3	СК "ТИГР"	28.0		15.0	13.0			
4-5	г.Солнечногорск	17.0					17.0	
4-5	г.Тула	17.0						17.0
6	СК "Ярополк"	15.0			15.0			
7	г.Протвино	13.0			13.0			
8	VARYAG	10.0			10.0			
9	г.Люберцы	0.0						

Главный судья, ВК

Главный секретарь, ВК



А.В. Панкратов

А.Ю. Плаутина

**Кубок Мэра города Москвы**  
**по рукопашному бою среди юношей 12-17 лет, мужчин и женщин**  
**(СМ № 15092 в ЕКП Минспорта на 2022 год)**

20-21 мая 2022 года

г. Москва

**КОМАНДНОЕ ПЕРВЕНСТВО**  
**мужчины, женщины**

Место	Команда	Сумма очков	мужчины									женщины		
			60	65	70	75	80	85	90	90+	50	55	60	
1	VARYAG	112	17.0	17.0	10.0	17.0	17.0					17.0	17.0	
2	г.Голицыно	96.5	13.0	10.0	7.5	13.0	10.0	15.0	13.0	15.0				
3	МосВОКУ	72.5	15.0	7.5	15.0	13.0	5.0	17.0						
4	СК "ТИГР"	60			13.0		15.0		15.0					17.0
5	Москва-3	53		4.0		15.0	4.0	13.0		17.0				
6	ЛУКОМ-А	51		13.0	5.0			10.0	10.0	13.0				
7	ЦРБ	36.5		7.5		4.0	10.0							15.0
8-9	г.Солнечногорск	17							17.0					
8-9	СК "Ярополк"	17			17.0									
10	г.Пермь	13			13.0									
11	ВЧ	7.5					7.5							
12	г.Балашиха	3					3.0							
13	КДЦ "Южный"	0												

Главный судья, ВК

Главный секретарь, ВК



А.В. Панкратов

А.Ю. Плаутина

**Кубок Мэра города Москвы**  
**по рукопашному бою среди юношей 12-17 лет, мужчин и женщин**  
**(СМ № 15092 в ЕКП Минспорта на 2022 год)**

20-21 мая 2022 года

г. Москва

**ПРОТОКОЛ ХОДА СОРЕВНОВАНИЙ**

юноши 12-13 лет

Вес **36** кг

6 чел.

**А**

<b>1</b>	ТУМАСЯН Валерий	1юн.р. 23.03.2010	г.Тула
<b>5</b>	ЦУПРУН Валерий	3юн.р. 16.06.2010	г.Солнечногорск
<b>3</b>	НАЗАРЕНКО Артур	3юн.р. 04.01.2010	СК "Ярополк"
<b>7</b>			

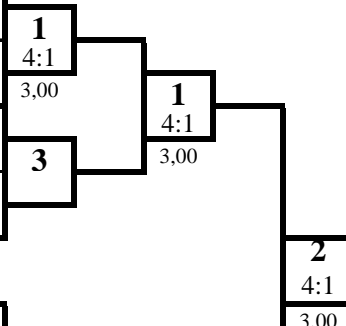

1 место

**ТЮТЮШОВ Владимир**  
СК "Ярополк"

**Б**

<b>2</b>	ТЮТЮШОВ Владимир	3юн.р. 09.06.2008	СК "Ярополк"
<b>6</b>	КОРШУНОВ Никита	1юн.р. 20.08.2008	г.Егорьевск
<b>4</b>	КРЮКОВ Данил	2юн.р. 01.08.2009	г.Солнечногорск
<b>8</b>			

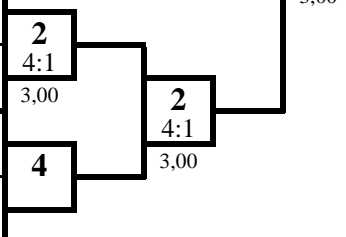

2 место

**ТУМАСЯН Валерий**  
г.Тула

**УТ А**

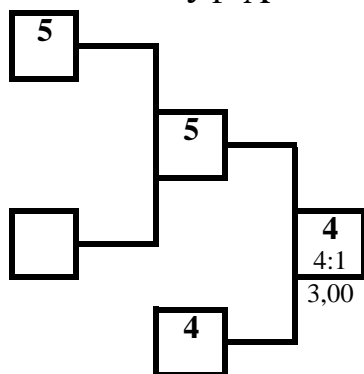

**УТ Б**

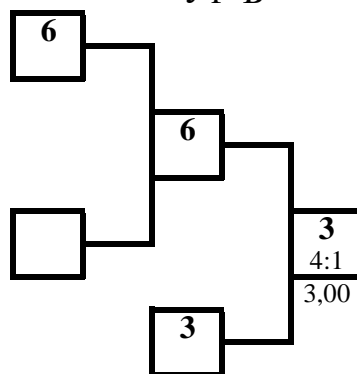

3 место

**КРЮКОВ Данил**  
г.Солнечногорск

3 место

**НАЗАРЕНКО Артур**  
СК "Ярополк"

**ПРОТОКОЛ ЛИЧНЫХ РЕЗУЛЬТАТОВ**

Место	№ жр	Фамилия Имя	Команда	Разряд (звание)	Дата рождения	Тренер
<b>1</b>	2	ТЮТЮШОВ Владимир	СК "Ярополк"	3юн.р.	09.06.2008	Динаев ТМ Шадриков ИС
<b>2</b>	1	ТУМАСЯН Валерий	г.Тула	1юн.р.	23.03.2010	Ахадов ДМО
<b>3</b>	4	КРЮКОВ Данил	г.Солнечногорск	2юн.р.	01.08.2009	Манухин РВ
<b>3</b>	3	НАЗАРЕНКО Артур	СК "Ярополк"	3юн.р.	04.01.2010	Динаев ТМ Шадриков ИС
<b>5</b>	5	ЦУПРУН Валерий	г.Солнечногорск	3юн.р.	16.06.2010	Поляков ОВ Манухин ВВ
<b>5</b>	6	КОРШУНОВ Никита	г.Егорьевск	1юн.р.	20.08.2008	Куликов КЕ

Гл. судья, ВК



**А.В. Панкратов**  
(Москва)

Гл. секретарь, ВК

**А.Ю. Плаутина**  
(Орел)

**Кубок Мэра города Москвы**  
**по рукопашному бою среди юношей 12-17 лет, мужчин и женщин**  
**(СМ № 15092 в ЕКП Минспорта на 2022 год)**

20-21 мая 2022 года

г. Москва

**ПРОТОКОЛ ХОДА СОРЕВНОВАНИЙ**

юноши 12-13 лет

Вес **42** кг

**6** чел.

**А**

<b>1</b>	МЕДЯКОВ Денис	Зюн.р. 29.09.2010	VARYAG
<b>5</b>	БЛОХИН Даниил	Зюн.р. 14.12.2009	г.Солнечногорск
<b>3</b>	КРАВЧУК Артем	Зюн.р. 07.08.2008	г.Протвино
<b>7</b>			

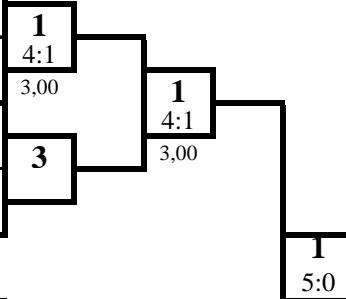

1 место

**МЕДЯКОВ Денис**

VARYAG

**Б**

<b>2</b>	ВЕРЕТЕННИКО В	Зюн.р. 21.12.2009	СК "ТИГР"
<b>6</b>	ЛАГУШ Владислав	Зюн.р. 11.09.2009	г.Солнечногорск
<b>4</b>	ЧУМАЧЕНКО Артём	Зюн.р. 18.08.2008	СК "Десантник"
<b>8</b>			

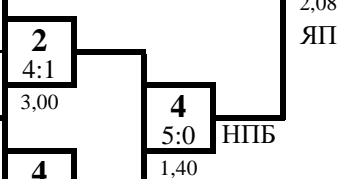

2 место

**ЧУМАЧЕНКО Артём**

СК "Десантник"

УТ А

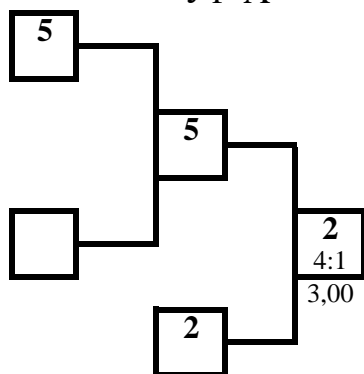

УТ Б

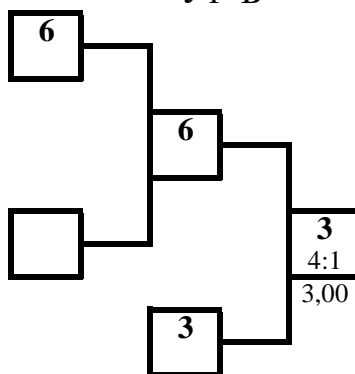

3 место

**ВЕРЕТЕННИКОВ Александр**

СК "ТИГР"

3 место

**КРАВЧУК Артем**

г.Протвино

**ПРОТОКОЛ ЛИЧНЫХ РЕЗУЛЬТАТОВ**

Место	№ жр	Фамилия Имя	Команда	Разряд (звание)	Дата рождения	Тренер
<b>1</b>	1	МЕДЯКОВ Денис	VARYAG	Зюн.р.	29.09.2010	Ефременко МА
<b>2</b>	4	ЧУМАЧЕНКО Артём	СК "Десантник"	Зюн.р.	18.08.2008	Политаев ПВ Мусатов ВВ
<b>3</b>	2	ВЕРЕТЕННИКОВ Александр	СК "ТИГР"	Зюн.р.	21.12.2009	Казымов ДИ
<b>3</b>	3	КРАВЧУК Артем	г.Протвино	Зюн.р.	07.08.2008	Горбунов КИ
<b>5</b>	5	БЛОХИН Даниил	г.Солнечногорск	Зюн.р.	14.12.2009	Манухин РВ Манухин ВВ
<b>5</b>	6	ЛАГУШ Владислав	г.Солнечногорск	Зюн.р.	11.09.2009	Манухин РВ

Гл. судья, ВК



**А.В. Панкратов**  
(Москва)

Гл. секретарь, ВК

**А.Ю. Плаутина**  
(Орел)



**Кубок Мэра города Москвы**  
**по рукопашному бою среди юношей 12-17 лет, мужчин и женщин**  
**(СМ № 15092 в ЕКП Минспорта на 2022 год)**

20-21 мая 2022 года

г. Москва

**ПРОТОКОЛ ХОДА СОРЕВНОВАНИЙ**

юноши 12-13 лет

Вес **46** кг

8 чел.

**А**

<b>1</b>	РАЕВ Николай	3юн.р. 27.10.2008	СК "ТИГР"
<b>5</b>	СУДОМОЕВ Роман	3юн.р. 10.12.2010	СК "Десантник"
<b>3</b>	КОЗЛОВ Денис	3юн.р. 22.03.2010	г.Протвино
<b>7</b>	ГАВРИЛИН Александр	3юн.р. 25.08.2008	г.Солнечногорск

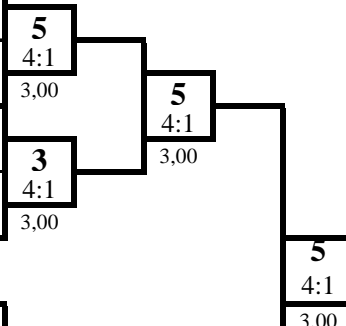

1 место

**СУДОМОЕВ Роман**

СК "Десантник"

**Б**

<b>2</b>	ЮЗБЕКОВ Ибрагим	3юн.р. 01.11.2009	СК "ТИГР"
<b>6</b>	БАЛЯКИН Леонид	3юн. 16.05.2010	г.Солнечногорск
<b>4</b>	ПОТЕХИН Илья	3юн.р. 09.12.2008	СК "Десантник"
<b>8</b>	УВАРОВ Андрей	1юн.р. 05.10.2009	г.Егорьевск

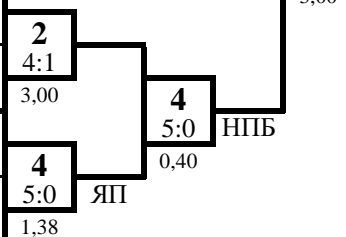

2 место

**ПОТЕХИН Илья**

СК "Десантник"

**УТ А**

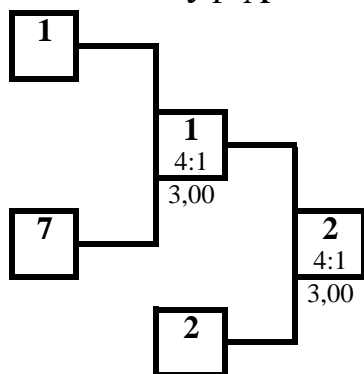

**УТ Б**

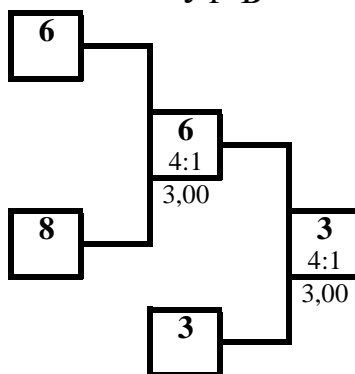

3 место

**ЮЗБЕКОВ Ибрагим**

СК "ТИГР"

3 место

**КОЗЛОВ Денис**

г.Протвино

**ПРОТОКОЛ ЛИЧНЫХ РЕЗУЛЬТАТОВ**

Место	№ жр	Фамилия Имя	Команда	Разряд (звание)	Дата рождения	Тренер
<b>1</b>	5	СУДОМОЕВ Роман	СК "Десантник"	3юн.р.	10.12.2010	Политаев ПВ Мусатов ВВ
<b>2</b>	4	ПОТЕХИН Илья	СК "Десантник"	3юн.р.	09.12.2008	Политаев ПВ Мусатов ВВ
<b>3</b>	2	ЮЗБЕКОВ Ибрагим	СК "ТИГР"	3юн.р.	01.11.2009	Казымов ДИ
<b>3</b>	3	КОЗЛОВ Денис	г.Протвино	3юн.р.	22.03.2010	Горбунов КИ
<b>5</b>	1	РАЕВ Николай	СК "ТИГР"	3юн.р.	27.10.2008	Казымов ДИ
<b>5</b>	6	БАЛЯКИН Леонид	г.Солнечногорск	3юн.	16.05.2010	Манухин РВ
<b>7-8</b>	7	ГАВРИЛИН Александр	г.Солнечногорск	3юн.р.	25.08.2008	Манухин РВ Манухин ВВ
<b>7-8</b>	8	УВАРОВ Андрей	г.Егорьевск	1юн.р.	05.10.2009	Куликов КЕ

Гл. судья, ВК



**А.В. Панкратов**  
(Москва)

Гл. секретарь, ВК

**А.Ю. Плаутина**  
(Орел)

**Кубок Мэра города Москвы**  
**по рукопашному бою среди юношей 12-17 лет, мужчин и женщин**  
**(СМ № 15092 в ЕКП Минспорта на 2022 год)**

20-21 мая 2022 года

г. Москва

**ПРОТОКОЛ СОРЕВНОВАНИЙ**

**вес 50 кг**

**юноши 12-13 лет**

№ жр.	№ табл	Фамилия, Имя	Команда	Разряд	1		2		3		Сумма баллов	Место		
					5	12	1	2	3	8				
1	88	ШАТИЛОВ Анатолий	СК "ТИГР"	3юн.р.	1.18	2	1.29	8	0	1	0	3		
													ЯП	БП
													3	
2	129	КОМИССАРОВ Роман	СК "Десантник"	3юн.р.	1.18	2	3.00	6	1	3	6	2		
													ЯП	
													15	
3	140	МУРЗИН Тимофей	СК "Десантник"	3юн.р.	1.29	1	3.00	3	5	8	9	1		
													БП	
													14	

**ИТОГОВЫЙ ПРОТОКОЛ**

№ жр.	Фамилия, Имя	Дата рождения	Команда	Разряд	Тренер	Место
3	МУРЗИН Тимофей	30.12.2008	СК "Десантник"	3юн.р.	Политаев ПВ Мусатов ВВ	1
2	КОМИССАРОВ Роман	02.06.2008	СК "Десантник"	3юн.р.	Политаев ПВ Мусатов ВВ	2
1	ШАТИЛОВ Анатолий	03.09.2009	СК "ТИГР"	3юн.р.	Казымов ДИ	3

Главный судья, ВК

А.В. Панкратов (Москва)

Главный секретарь, ВК

А.Ю. Плаутина (Орел)



**Кубок Мэра города Москвы**  
**по рукопашному бою среди юношей 12-17 лет, мужчин и женщин**  
**(СМ № 15092 в ЕКП Минспорта на 2022 год)**

20-21 мая 2022 года

г. Москва

**ПРОТОКОЛ ХОДА СОРЕВНОВАНИЙ**

юноши 12-13 лет

Вес **55** кг

7 чел.

**А**

<b>1</b>	МИРОНОВ Ярослав	2р. 14.10.2009	г.Пермь
<b>5</b>	КУРНОСОВ Илья	1юн.р. 12.09.2009	г.Ступино
<b>3</b>	ШКУЛОВ Андрей	3юн.р. 03.09.2008	СК "Ярополк"
<b>7</b>	ЩЕРБАКОВ Андрей	3юн.р. 28.10.2008	СК "ТИГР"

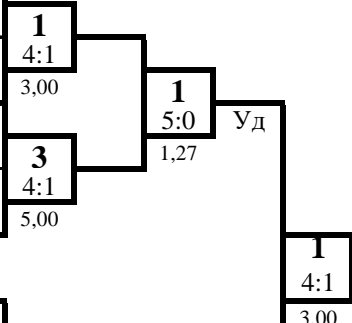

1 место

**МИРОНОВ Ярослав**

г.Пермь

**Б**

<b>2</b>	РЫЖАКОВ Никита	3юн.р. 30.04.2009	СК "Ярополк"
<b>6</b>	ПУГАЧЁВ Руслан	1юн.р. 21.01.2009	г.Егорьевск
<b>4</b>	ПОВЕРЕНКОВ Денис	3юн.р. 15.12.2008	СК "Ярополк"
<b>8</b>			

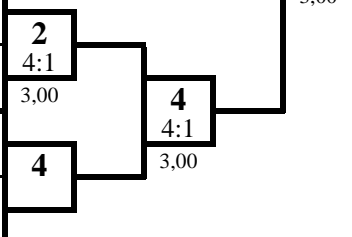

2 место

**ПОВЕРЕНКОВ Денис**

СК "Ярополк"

**УТ А**

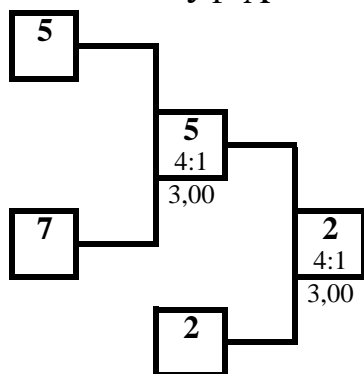

**УТ Б**

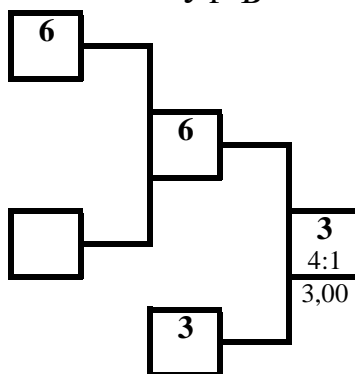

3 место

**РЫЖАКОВ Никита**

СК "Ярополк"

3 место

**ШКУЛОВ Андрей**

СК "Ярополк"

**ПРОТОКОЛ ЛИЧНЫХ РЕЗУЛЬТАТОВ**

Место	№ жр	Фамилия Имя	Команда	Разряд (звание)	Дата рождения	Тренер
<b>1</b>	1	МИРОНОВ Ярослав	г.Пермь	2р.	14.10.2009	Мачулин СА Ушанов ИА
<b>2</b>	4	ПОВЕРЕНКОВ Денис	СК "Ярополк"	3юн.р.	15.12.2008	Динаев ТМ Шадриков ИС
<b>3</b>	2	РЫЖАКОВ Никита	СК "Ярополк"	3юн.р.	30.04.2009	Динаев ТМ Шадриков ИС
<b>3</b>	3	ШКУЛОВ Андрей	СК "Ярополк"	3юн.р.	03.09.2008	Динаев ТМ Шадриков ИС
<b>5</b>	5	КУРНОСОВ Илья	г.Ступино	1юн.р.	12.09.2009	Леонидов МА
<b>5</b>	6	ПУГАЧЁВ Руслан	г.Егорьевск	1юн.р.	21.01.2009	Куликов КЕ
<b>7</b>	7	ЩЕРБАКОВ Андрей	СК "ТИГР"	3юн.р.	28.10.2008	Казымов ДИ

Гл. судья, ВК



**А.В. Панкратов**  
(Москва)

Гл. секретарь, ВК

**А.Ю. Плаутина**  
(Орел)

**Кубок Мэра города Москвы**  
**по рукопашному бою среди юношей 12-17 лет, мужчин и женщин**  
**(СМ № 15092 в ЕКП Минспорта на 2022 год)**

20-21 мая 2022 года

г. Москва

**ПРОТОКОЛ ХОДА СОРЕВНОВАНИЙ**

юноши 12-13 лет

Вес **60** кг

4 чел.

**А**

1	ЩЕРБАКОВ Максим	3юн.р. 10.03.2010	СК "Десантник"
5			
3	САРАНОВ Сергей	2юн.р. 12.03.2010	г.Солнечногорск
7			

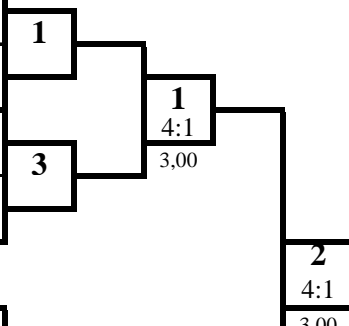

1 место

**МИХРАЛИЕВ Ролан**  
СК "Десантник"

**Б**

2	МИХРАЛИЕВ Ролан	3юн.р. 14.06.2008	СК "Десантник"
6			
4	ЮЩЕНКО Даниил	1юн.р. 22.07.2008	г.Ступино
8			

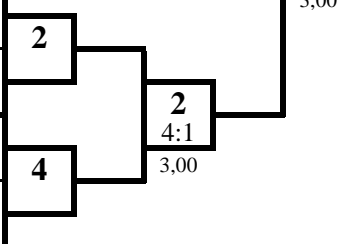

2 место

**ЩЕРБАКОВ Максим**  
СК "Десантник"

**УТ А**

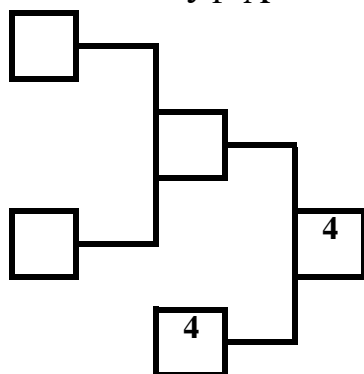

**УТ Б**

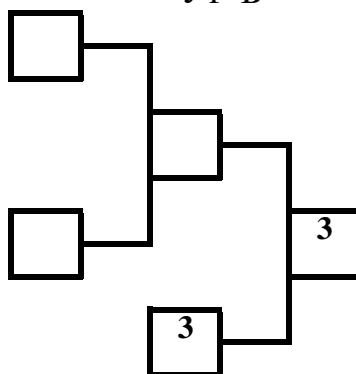

3 место

**ЮЩЕНКО Даниил**  
г.Ступино

3 место

**САРАНОВ Сергей**  
г.Солнечногорск

**ПРОТОКОЛ ЛИЧНЫХ РЕЗУЛЬТАТОВ**

Место	№ жр	Фамилия Имя	Команда	Разряд (звание)	Дата рождения	Тренер
1	2	МИХРАЛИЕВ Ролан	СК "Десантник"	3юн.р.	14.06.2008	Политаев ПВ Мусатов ВВ
2	1	ЩЕРБАКОВ Максим	СК "Десантник"	3юн.р.	10.03.2010	Политаев ПВ Мусатов ВВ
3	4	ЮЩЕНКО Даниил	г.Ступино	1юн.р.	22.07.2008	Леонидов МА
3	3	САРАНОВ Сергей	г.Солнечногорск	2юн.р.	12.03.2010	Поляков ОВ

Гл. судья, ВК



**А.В. Панкратов**  
(Москва)

Гл. секретарь, ВК

**А.Ю. Плаутина**  
(Орел)

**Кубок Мэра города Москвы**  
**по рукопашному бою среди юношей 12-17 лет, мужчин и женщин**  
**(СМ № 15092 в ЕКП Минспорта на 2022 год)**

20-21 мая 2022 года

г. Москва

**ПРОТОКОЛ ХОДА СОРЕВНОВАНИЙ**

юноши 12-13 лет

Вес **65** кг

2 чел.

**А**

1	СТЕПАНОВ Иван	1юн.р. 17.12.2008	г.Люберцы
5			
3			
7			

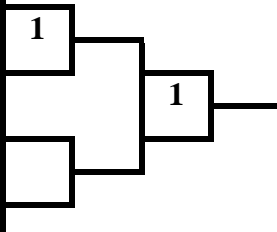

1 место

**СТЕПАНОВ Иван**

г.Люберцы

**Б**

2	БЕРЕНДС Федор	3юн.р. 14.06.2009	СК "ТИГР"
6			
4			
8			

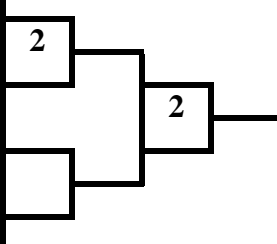

1  
5:0  
0,20  
БП

2 место

**БЕРЕНДС Федор**

СК "ТИГР"

УТ А

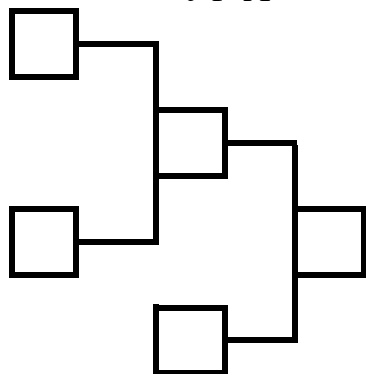

УТ Б

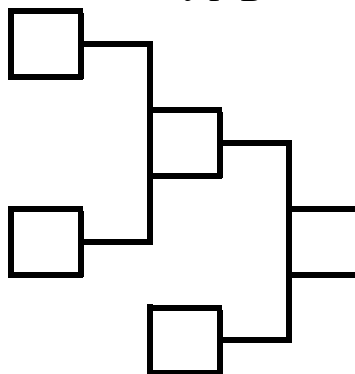

3 место



3 место



**ПРОТОКОЛ ЛИЧНЫХ РЕЗУЛЬТАТОВ**

Место	№ жр	Фамилия Имя	Команда	Разряд (звание)	Дата рождения	Тренер
1	1	СТЕПАНОВ Иван	г.Люберцы	1юн.р.	17.12.2008	Зуев АВ
2	2	БЕРЕНДС Федор	СК "ТИГР"	3юн.р.	14.06.2009	Казымов ДИ

Гл. судья, ВК



**А.В. Панкратов**  
(Москва)

Гл. секретарь, ВК

**А.Ю. Плаутина**  
(Орел)



**Кубок Мэра города Москвы**  
**по рукопашному бою среди юношей 12-17 лет, мужчин и женщин**  
**(СМ № 15092 в ЕКП Минспорта на 2022 год)**

20-21 мая 2022 года

г. Москва

**ПРОТОКОЛ ХОДА СОРЕВНОВАНИЙ**

юноши 12-13 лет

Вес **70** кг

4 чел.

**А**

1	СУВОРОВ Артём	3р. 29.05.2008	СК "Атака"
5			
3	КОВЕШНИКОВ Амир	2юн.р. 23.01.2009	г.Солнечногорск
7			

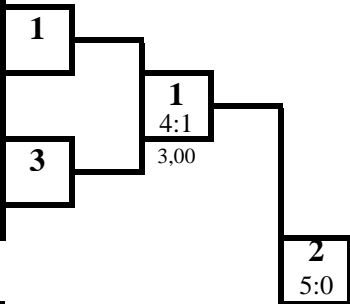

1 место

**САДОВСКИЙ Артём**

г.Пермь

**Б**

2	САДОВСКИЙ Артём	2юн.р. 04.11.2008	г.Пермь
6			
4	АЛЕШКОВ Павел	3юн.р. 15.08.2009	г.Солнечногорск
8			

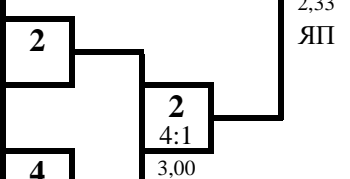

2 место

**СУВОРОВ Артём**

СК "Атака"

**УТ А**

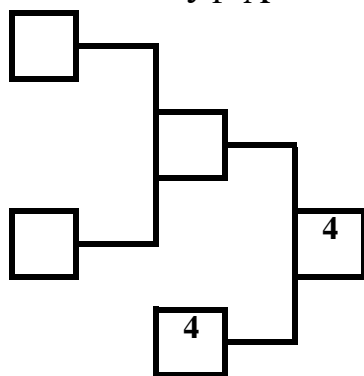

3 место

**АЛЕШКОВ Павел**

г.Солнечногорск

**УТ Б**

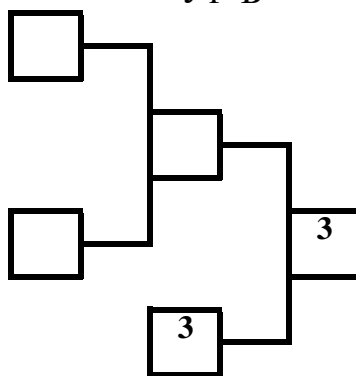

3 место

**КОВЕШНИКОВ Амир**

г.Солнечногорск

**ПРОТОКОЛ ЛИЧНЫХ РЕЗУЛЬТАТОВ**

Место	№ жр	Фамилия Имя	Команда	Разряд (звание)	Дата рождения	Тренер
1	2	САДОВСКИЙ Артём	г.Пермь	2юн.р.	04.11.2008	Мачулин СА Ушанов ИА
2	1	СУВОРОВ Артём	СК "Атака"	3р.	29.05.2008	Кирс ЕЮ
3	4	АЛЕШКОВ Павел	г.Солнечногорск	3юн.р.	15.08.2009	Манухин РВ Манухин ВВ
3	3	КОВЕШНИКОВ Амир	г.Солнечногорск	2юн.р.	23.01.2009	Манухин РВ Манухин ВВ

Гл. судья, ВК



**А.В. Панкратов**  
(Москва)

Гл. секретарь, ВК

**А.Ю. Плаутина**  
(Орел)

**Кубок Мэра города Москвы**  
**по рукопашному бою среди юношей 12-17 лет, мужчин и женщин**  
**(СМ № 15092 в ЕКП Минспорта на 2022 год)**

20-21 мая 2022 года

г. Москва

**ПРОТОКОЛ ХОДА СОРЕВНОВАНИЙ**

девушки 12-13 лет

Вес **46** кг

4 чел.

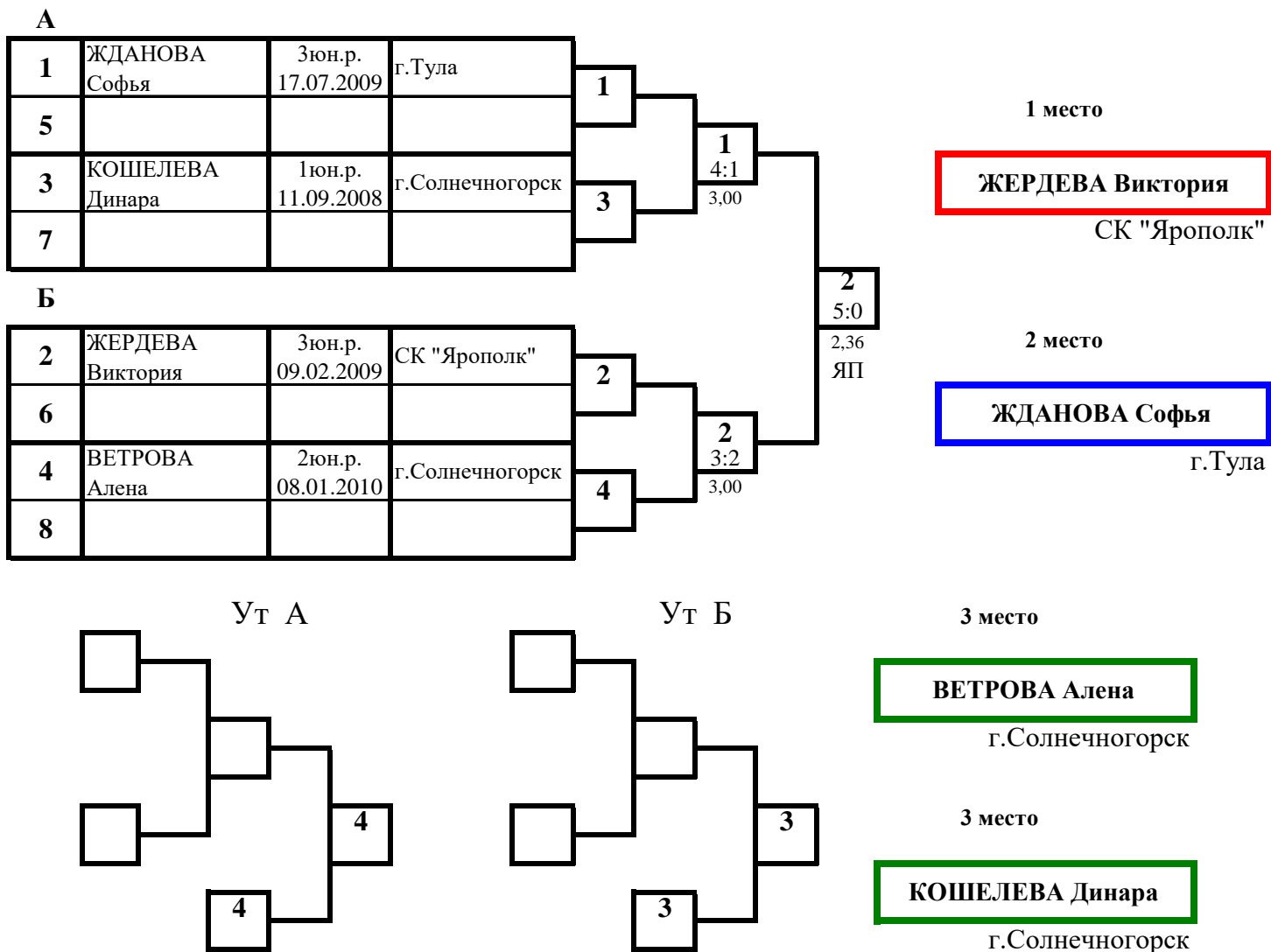

**ПРОТОКОЛ ЛИЧНЫХ РЕЗУЛЬТАТОВ**

Место	№ жр	Фамилия Имя	Команда	Разряд (звание)	Дата рождения	Тренер
1	2	ЖЕРДЕВА Виктория	СК "Ярополк"	3юн.р.	09.02.2009	Динаев ТМ Шадриков ИС
2	1	ЖДАНОВА Софья	г.Тула	3юн.р.	17.07.2009	Жданова ИН Дагаев ДС
3	4	ВЕТРОВА Алена	г.Солнечногорск	2юн.р.	08.01.2010	Манухин РВ Манухин ВВ
3	3	КОШЕЛЕВА Динара	г.Солнечногорск	1юн.р.	11.09.2008	Манухин РВ

Гл. судья, ВК



**А.В. Панкратов**  
(Москва)

Гл. секретарь, ВК

**А.Ю. Плаутина**  
(Орел)

**Кубок Мэра города Москвы**  
**по рукопашному бою среди юношей 12-17 лет, мужчин и женщин**  
**(СМ № 15092 в ЕКП Минспорта на 2022 год)**

20-21 мая 2022 года

г. Москва

**ПРОТОКОЛ ХОДА СОРЕВНОВАНИЙ**

юноши 14-15 лет

Вес **42** кг

2 чел.

**А**

1	СОБОРНЫЙ Роман	1р. 06.09.2007	г.Пермь
5			
3			
7			

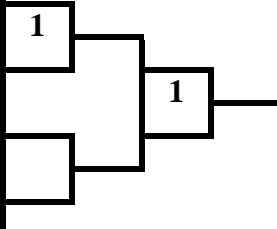

1 место

**СОБОРНЫЙ Роман**

г.Пермь

**Б**

2	МИФТАХОВ Артем	1юн.р. 13.06.2007	СК "Десантник"
6			
4			
8			

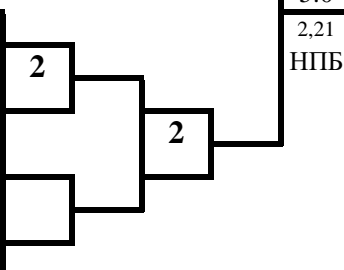

1  
5:0  
2,21  
НПБ

2 место

**МИФТАХОВ Артем**

СК "Десантник"

3 место

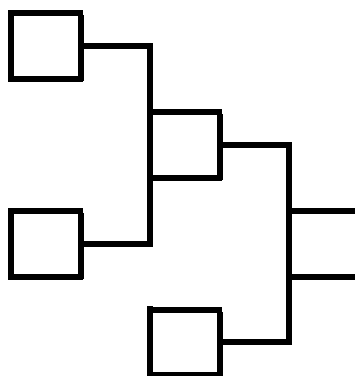
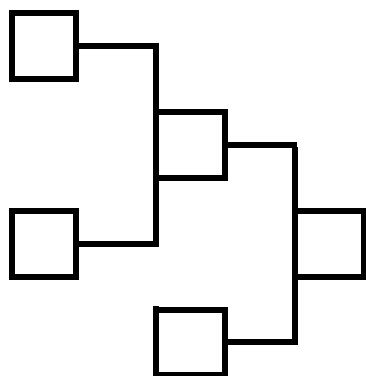

3 место

**ПРОТОКОЛ ЛИЧНЫХ РЕЗУЛЬТАТОВ**

Место	№ жр	Фамилия Имя	Команда	Разряд (звание)	Дата рождения	Тренер
1	1	СОБОРНЫЙ Роман	г.Пермь	1р.	06.09.2007	Мачулин СА Ушанов ИА
2	2	МИФТАХОВ Артем	СК "Десантник"	1юн.р.	13.06.2007	Политаев ПВ Мусатов ВВ

Гл. судья, ВК



**А.В. Панкратов**  
(Москва)

Гл. секретарь, ВК

**А.Ю. Плаутина**  
(Орел)

**Кубок Мэра города Москвы**  
**по рукопашному бою среди юношей 12-17 лет, мужчин и женщин**  
**(СМ № 15092 в ЕКП Минспорта на 2022 год)**

20-21 мая 2022 года

г. Москва

**ПРОТОКОЛ СОРЕВНОВАНИЙ**

**вес 55 кг**

**юноши 14-15 лет**

№ жр.	№ табл	Фамилия, Имя	Команда	Разряд	1	2	3	Сумма баллов	Место		
1	10	ВАГАНОВ Тарас	г.Пермь	2р.		4	9	5	12	9	1
						3.00	0	2.40	2		
						ЯП		21			
2	106	ЖУКОВ Василий	СК "ТИГР"	3юн.р.	1	0	1	3	2	3	
					3.00	9	3.00	6			
					ЯП		3				
3	148	ХАБИБУЛЛОЕВ Сирожиддин	СК "Ярополк"	3юн.р.	0	2	4	6	4	2	
					2.40	12	3.00	3			
					ЯП		8				

**ИТОГОВЫЙ ПРОТОКОЛ**

№ жр.	Фамилия, Имя	Дата рождения	Команда	Разряд	Тренер	Место
1	ВАГАНОВ Тарас	21.01.2008	г.Пермь	2р.	Мачулин СА Ушанов ИА	1
3	ХАБИБУЛЛОЕВ Сирожиддин	05.01.2008	СК "Ярополк"	3юн.р.	Динаев ТМ Шадриков ИС	2
2	ЖУКОВ Василий	06.05.2008	СК "ТИГР"	3юн.р.	Казымов ДИ	3

Главный судья, ВК

А.В. Панкратов (Москва)

Главный секретарь, ВК

А.Ю. Плаутина (Орел)



**Кубок Мэра города Москвы**  
**по рукопашному бою среди юношей 12-17 лет, мужчин и женщин**  
**(СМ № 15092 в ЕКП Минспорта на 2022 год)**

20-21 мая 2022 года

г. Москва

**ПРОТОКОЛ ХОДА СОРЕВНОВАНИЙ**

юноши 14-15 лет

Вес **60** кг

8 чел.

**А**

<b>1</b>	<b>ЗАХАРОВ</b> Илья	1юн.р. 10.04.2008	СК "Десантник"
<b>5</b>	<b>ГРИГОРЬЕВ</b> Максим	3р. 09.08.2006	СК "ТИГР"
<b>3</b>	<b>СОРОКОПУДОВ</b> Родион	1р. 03.09.2007	г.Пермь
<b>7</b>	<b>ПОСТНИКОВ</b> Кирилл	1юн.р. 28.06.2007	г.Солнечногорск

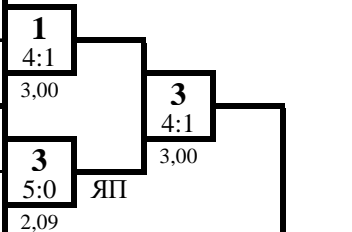

1 место

**СОРОКОПУДОВ Родион**

г.Пермь

**Б**

<b>2</b>	<b>МОМОТ</b> Данила	3р. 09.09.2007	г.Солнечногорск
<b>6</b>	<b>ПЕТРЕНКО</b> Тихон	1юн.р. 07.04.2008	г.Егорьевск
<b>4</b>	<b>ОСИПОВ</b> Дмитрий	1юн.р. 03.10.2007	СК "Десантник"
<b>8</b>	<b>НИКУЛЬШИН</b> Артем	3юн.р. 08.03.2008	г.Протвино

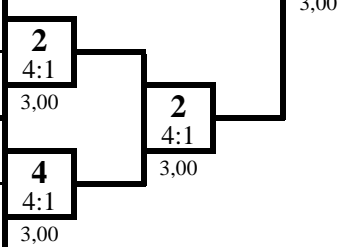

2 место

**МОМОТ Данила**

г.Солнечногорск

**УТ А**

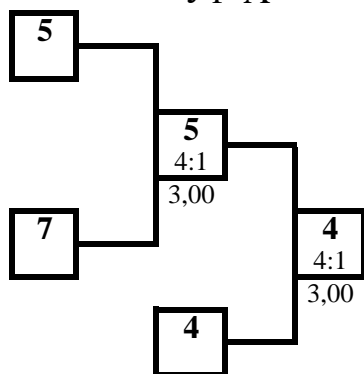

**УТ Б**

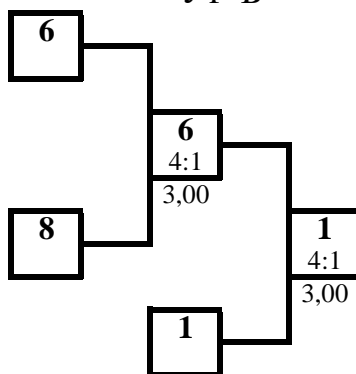

3 место

**ОСИПОВ Дмитрий**

СК "Десантник"

3 место

**ЗАХАРОВ Илья**

СК "Десантник"

**ПРОТОКОЛ ЛИЧНЫХ РЕЗУЛЬТАТОВ**

Место	№ жр	Фамилия Имя	Команда	Разряд (звание)	Дата рождения	Тренер
<b>1</b>	3	СОРОКОПУДОВ Родион	г.Пермь	1р.	03.09.2007	Мачулин СА Ушанов ИА
<b>2</b>	2	МОМОТ Данила	г.Солнечногорск	3р.	09.09.2007	Манухин РВ Манухин ВВ
<b>3</b>	4	ОСИПОВ Дмитрий	СК "Десантник"	1юн.р.	03.10.2007	Политаев ПВ Мусатов ВВ
<b>3</b>	1	ЗАХАРОВ Илья	СК "Десантник"	1юн.р.	10.04.2008	Политаев ПВ Мусатов ВВ
<b>5</b>	5	ГРИГОРЬЕВ Максим	СК "ТИГР"	3р.	09.08.2006	Казымов ДИ
<b>5</b>	6	ПЕТРЕНКО Тихон	г.Егорьевск	1юн.р.	07.04.2008	Куликов КЕ
<b>7-8</b>	7	ПОСТНИКОВ Кирилл	г.Солнечногорск	1юн.р.	28.06.2007	Манухин РВ Манухин ВВ
<b>7-8</b>	8	НИКУЛЬШИН Артем	г.Протвино	3юн.р.	08.03.2008	Горбунов КИ

Гл. судья, ВК



**А.В. Панкратов**  
(Москва)

Гл. секретарь, ВК

**А.Ю. Плаутина**  
(Орел)



**Кубок Мэра города Москвы**  
**по рукопашному бою среди юношей 12-17 лет, мужчин и женщин**  
**(СМ № 15092 в ЕКП Минспорта на 2022 год)**

20-21 мая 2022 года

г. Москва

**ПРОТОКОЛ ХОДА СОРЕВНОВАНИЙ**

юноши 14-15 лет

Вес **65** кг

6 чел.

**А**

<b>1</b>	ХРУЩЕВ Никита	2р. 23.10.2006	VARYAG
<b>5</b>	КАРАМНОВ Александр	1р. 25.08.2006	г.Ступино
<b>3</b>	ЖУЧКОВ Егор	3р. 01.03.2007	г.Егорьевск
<b>7</b>			

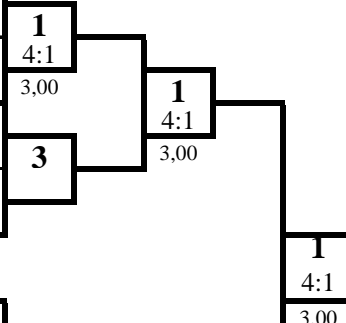

1 место

**ХРУЩЕВ Никита**

VARYAG

**Б**

<b>2</b>	КИЛИМНИК Кирилл	3юн.р. 14.11.2007	СК "ТИГР"
<b>6</b>	МАМЕТЧЕНКО Артем	3р. 19.10.2007	г.Солнечногорск
<b>4</b>	ОБУХОВ Дмитрий	1р. 18.04.2007	г.Ступино
<b>8</b>			

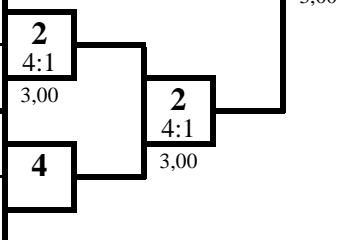

2 место

**КИЛИМНИК Кирилл**

СК "ТИГР"

УТ А

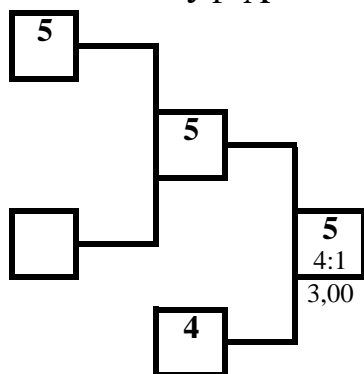

УТ Б

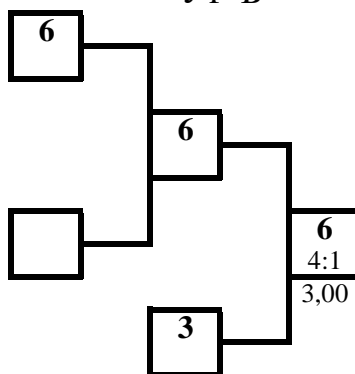

3 место

**КАРАМНОВ Александр**

г.Ступино

3 место

**МАМЕТЧЕНКО Артем**

г.Солнечногорск

**ПРОТОКОЛ ЛИЧНЫХ РЕЗУЛЬТАТОВ**

Место	№ жр	Фамилия Имя	Команда	Разряд (звание)	Дата рождения	Тренер
<b>1</b>	1	ХРУЩЕВ Никита	VARYAG	2р.	23.10.2006	Ефременко МА
<b>2</b>	2	КИЛИМНИК Кирилл	СК "ТИГР"	3юн.р.	14.11.2007	Казымов ДИ
<b>3</b>	5	КАРАМНОВ Александр	г.Ступино	1р.	25.08.2006	Леонидов МА
<b>3</b>	6	МАМЕТЧЕНКО Артем	г.Солнечногорск	3р.	19.10.2007	Манухин РВ Манухин ВВ
<b>5</b>	4	ОБУХОВ Дмитрий	г.Ступино	1р.	18.04.2007	Леонидов МА
<b>5</b>	3	ЖУЧКОВ Егор	г.Егорьевск	3р.	01.03.2007	Куликов КЕ

Гл. судья, ВК



**А.В. Панкратов**  
(Москва)

Гл. секретарь, ВК

**А.Ю. Плаутина**  
(Орел)

**Кубок Мэра города Москвы**  
**по рукопашному бою среди юношей 12-17 лет, мужчин и женщин**  
**(СМ № 15092 в ЕКП Минспорта на 2022 год)**

20-21 мая 2022 года

г. Москва

**ПРОТОКОЛ ХОДА СОРЕВНОВАНИЙ**

юноши 14-15 лет

Вес **70** кг

6 чел.

**А**

1	БАШИРОВ Аслан	3юн.р. 11.03.2008	СК "ТИГР"
5	БЕЛОВ Максим	2р. 11.06.2007	г.Егорьевск
3	КУДРЯВЦЕВ Роман	2юн.р. 29.10.2007	СК "ТИГР"
7			

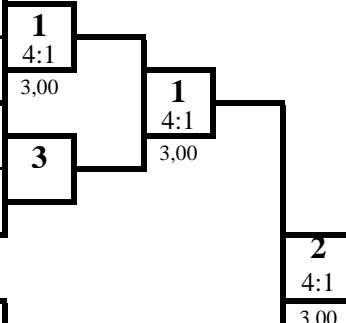

1 место

**КОВТЮК Никита**

СК "Десантник"

**Б**

2	КОВТЮК Никита	1юн.р. 07.01.2007	СК "Десантник"
6	АХМИРОВ Марат	3юн.р. 05.05.2008	СК "ТИГР"
4	АВДАЛЯН Артур	3р. 11.03.2008	СК "Десантник"
8			

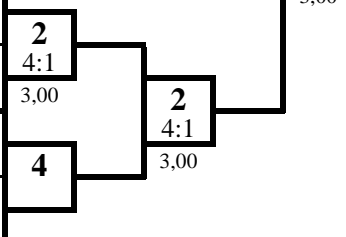

2 место

**БАШИРОВ Аслан**

СК "ТИГР"

**УТ А**

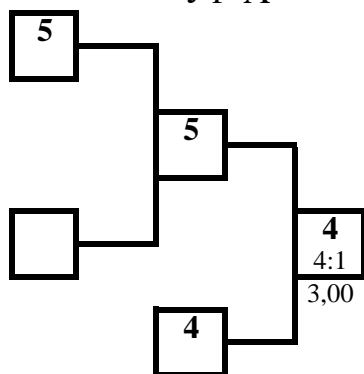

**УТ Б**

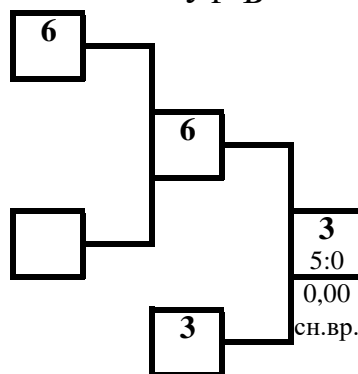

3 место

**АВДАЛЯН Артур**

СК "Десантник"

3 место

**КУДРЯВЦЕВ Роман**

СК "ТИГР"

**ПРОТОКОЛ ЛИЧНЫХ РЕЗУЛЬТАТОВ**

Место	№ жр	Фамилия Имя	Команда	Разряд (звание)	Дата рождения	Тренер
1	2	КОВТЮК Никита	СК "Десантник"	1юн.р.	07.01.2007	Политаев ПВ Мусатов ВВ
2	1	БАШИРОВ Аслан	СК "ТИГР"	3юн.р.	11.03.2008	Казымов ДИ
3	4	АВДАЛЯН Артур	СК "Десантник"	3р.	11.03.2008	Политаев ПВ Мусатов ВВ
3	3	КУДРЯВЦЕВ Роман	СК "ТИГР"	2юн.р.	29.10.2007	Казымов ДИ
5	5	БЕЛОВ Максим	г.Егорьевск	2р.	11.06.2007	Куликов КЕ
5	6	АХМИРОВ Марат	СК "ТИГР"	3юн.р.	05.05.2008	Казымов ДИ

Гл. судья, ВК



**А.В. Панкратов**  
(Москва)

Гл. секретарь, ВК

**А.Ю. Плаутина**  
(Орел)

**Кубок Мэра города Москвы**  
**по рукопашному бою среди юношей 12-17 лет, мужчин и женщин**  
**(СМ № 15092 в ЕКП Минспорта на 2022 год)**

20-21 мая 2022 года

г. Москва

**ПРОТОКОЛ СОРЕВНОВАНИЙ**

**вес 75 кг**

**юноши 14-15 лет**

№ жр.	№ табл	Фамилия, Имя	Команда	Разряд	1		2		3		Сумма баллов	Место
					1	2	1	2	1	2		
1	4	СМИРНОВ Ярослав	СК "Атака"	Зр.		4	16	4	7	8	1	
						3.00	8	3.00	2			
									23			
2	83	МАРЧЕНКО Кирилл	VARYAG	3юн.р.	1	8		1	2	2	3	
					3.00	16		3.00	7			
									10			
3	186	ЖУДОВ Артем	г.Солнечногорск	2юн.р.	1	2	4	7	5	2		
					3.00	7	3.00	2				
									9			

**ИТОГОВЫЙ ПРОТОКОЛ**

№ жр.	Фамилия, Имя	Дата рождения	Команда	Разряд	Тренер	Место
1	СМИРНОВ Ярослав	13.09.2007	СК "Атака"	Зр.	Кирс ЕЮ	<b>1</b>
3	ЖУДОВ Артем	18.01.2008	г.Солнечногорск	2юн.р.	Манухин РВ Манухин ВВ	<b>2</b>
2	МАРЧЕНКО Кирилл	28.06.2008	VARYAG	3юн.р.	Ефременко МА Мачулин СА	<b>3</b>

Главный судья, ВК

А.В. Панкратов (Москва)

Главный секретарь, ВК

А.Ю. Плаутина (Орел)



**Кубок Мэра города Москвы**  
**по рукопашному бою среди юношей 12-17 лет, мужчин и женщин**  
**(СМ № 15092 в ЕКП Минспорта на 2022 год)**

20-21 мая 2022 года

г. Москва

**ПРОТОКОЛ ХОДА СОРЕВНОВАНИЙ**

юноши 14-15 лет

Вес **75+** кг

2 чел.

**А**

1	МАМАДАМИРОВ Фаррухруз	2р. 01.09.2006	СК "ТИГР"
5			
3			
7			

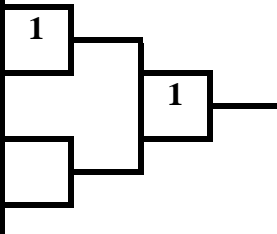

1 место

**МАМАДАМИРОВ Фаррухруз**

СК "ТИГР"

**Б**

2	ДЕНИСОВ Егор	1юн.р. 31.01.2008	СК "Десантник"
6			
4			
8			

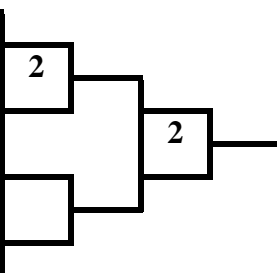

1  
5:0  
2,03  
ЯП

2 место

**ДЕНИСОВ Егор**

СК "Десантник"

УТ А

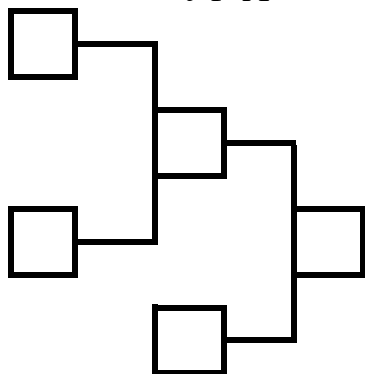

УТ Б

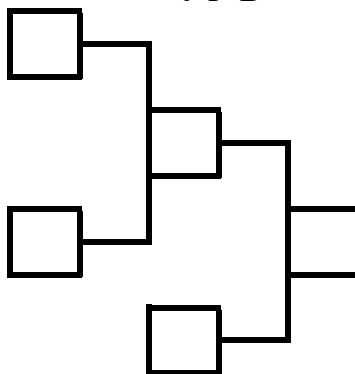

3 место



3 место



**ПРОТОКОЛ ЛИЧНЫХ РЕЗУЛЬТАТОВ**

Место	№ жр	Фамилия Имя	Команда	Разряд (звание)	Дата рождения	Тренер
1	1	МАМАДАМИРОВ Фаррухруз	СК "ТИГР"	2р.	01.09.2006	Казымов ДИ
2	2	ДЕНИСОВ Егор	СК "Десантник"	1юн.р.	31.01.2008	Политаев ПВ Мусатов ВВ

Гл. судья, ВК



**А.В. Панкратов**  
(Москва)

Гл. секретарь, ВК

**А.Ю. Плаутина**  
(Орел)

**Кубок Мэра города Москвы**  
**по рукопашному бою среди юношей 12-17 лет, мужчин и женщин**  
**(СМ № 15092 в ЕКП Минспорта на 2022 год)**

20-21 мая 2022 года

г. Москва

**ПРОТОКОЛ ХОДА СОРЕВНОВАНИЙ**

девушки 14-15 лет

Вес **50** кг

2 чел.

**А**

1	МУКИМОВА Тахмина	3юн.р. 31.03.2007	СК "ТИГР"
5			
3			
7			

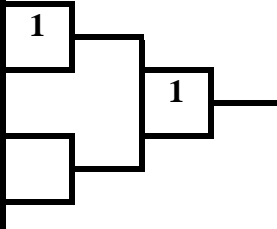

1 место

**МУКИМОВА Тахмина**

СК "ТИГР"

**Б**

2	КАЙТАЗОВА Алина	1юн.р. 24.07.2009	г.Тула
6			
4			
8			

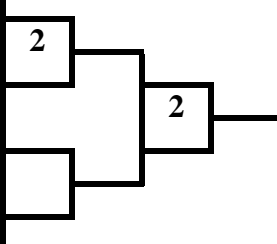

1  
4:1  
3,00

2 место

**КАЙТАЗОВА Алина**

г.Тула

УТ А

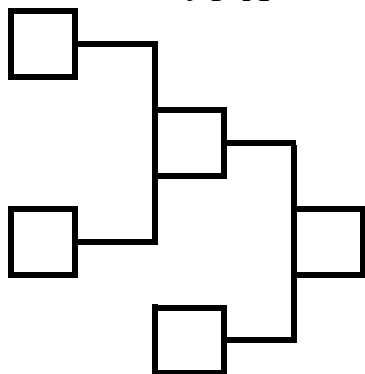

УТ Б

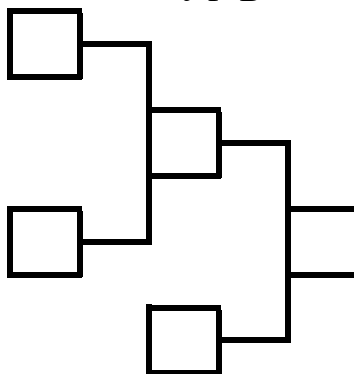

3 место



3 место



**ПРОТОКОЛ ЛИЧНЫХ РЕЗУЛЬТАТОВ**

Место	№ жр	Фамилия Имя	Команда	Разряд (звание)	Дата рождения	Тренер
1	1	МУКИМОВА Тахмина	СК "ТИГР"	3юн.р.	31.03.2007	Казымов ДИ
2	2	КАЙТАЗОВА Алина	г.Тула	1юн.р.	24.07.2009	Жданова ИН Дагаев ДС

Гл. судья, ВК



**А.В. Панкратов**  
(Москва)

Гл. секретарь, ВК

**А.Ю. Плаутина**  
(Орел)

**Кубок Мэра города Москвы**  
**по рукопашному бою среди юношей 12-17 лет, мужчин и женщин**  
**(СМ № 15092 в ЕКП Минспорта на 2022 год)**

20-21 мая 2022 года

г. Москва

**ПРОТОКОЛ ХОДА СОРЕВНОВАНИЙ**

девушки 14-15 лет

Вес **55** кг

2 чел.

**А**

1	САБИТОВА Веолетта	Зюн.р. 20.05.2007	СК "Ярополк"
5			
3			
7			

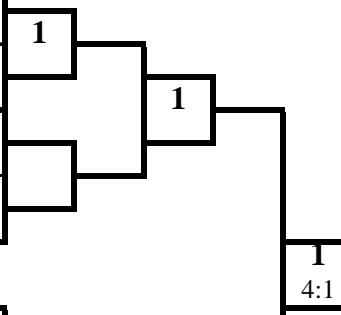

1 место

**САБИТОВА Веолетта**  
СК "Ярополк"

**Б**

2	ШОДМОНОВА Нелля	Зр. 07.12.2006	г.Ступино
6			
4			
8			

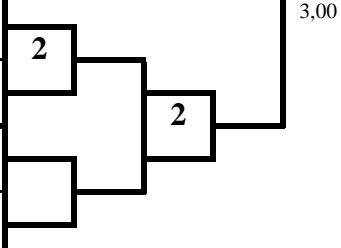

2 место

**ШОДМОНОВА Нелля**  
г.Ступино

УТ А

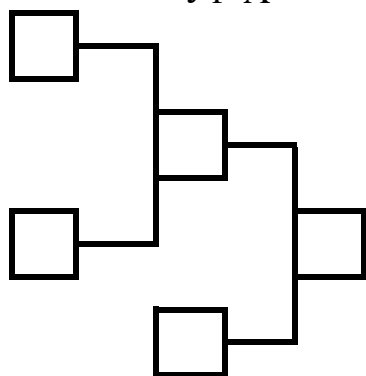

УТ Б

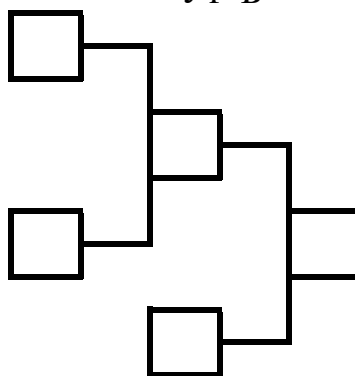

3 место

[Empty box for 3rd place]

3 место

[Empty box for 3rd place]

**ПРОТОКОЛ ЛИЧНЫХ РЕЗУЛЬТАТОВ**

Место	№ жр	Фамилия Имя	Команда	Разряд (звание)	Дата рождения	Тренер
1	1	САБИТОВА Веолетта	СК "Ярополк"	Зюн.р.	20.05.2007	Динаев ТМ Шадриков ИС
2	2	ШОДМОНОВА Нелля	г.Ступино	Зр.	07.12.2006	Леонидов МА

Гл. судья, ВК



**А.В. Панкратов**  
(Москва)

Гл. секретарь, ВК

*Handwritten signature*

**А.Ю. Плаутина**  
(Орел)

**Кубок Мэра города Москвы**  
**по рукопашному бою среди юношей 12-17 лет, мужчин и женщин**  
**(СМ № 15092 в ЕКП Минспорта на 2022 год)**

20-21 мая 2022 года

г. Москва

**ПРОТОКОЛ СОРЕВНОВАНИЙ**

**вес 60 кг**

**юноши 16-17 лет**

№ жр.	№ табл	Фамилия, Имя	Команда	Разряд	1		2		3		Сумма баллов	Место	
					1	0	3.00	5	4	5			5
1	124	ДВОРКОВСКИЙ Матвей	СК "Десантник"	КМС				4	5	5	11	9	1
								3.00	0	1.45	1		
2	118	ПОДШИБЯКИН Тимофей	ЦРБ	1р.	1	0			5	12	6	2	
					3.00	5			0.43	2			12
3	110	ИМАГАДЖИЕВ Асхаб	ЦРБ	2р.	0	1	0	2			0	3	
					1.45	11	0.43	12					ЯП

**ИТОГОВЫЙ ПРОТОКОЛ**

№ жр.	Фамилия, Имя	Дата рождения	Команда	Разряд	Тренер	Место
1	ДВОРКОВСКИЙ Матвей	18.08.2004	СК "Десантник"	КМС	Политаев ПВ Мусатов ВВ	1
2	ПОДШИБЯКИН Тимофей	31.01.2006	ЦРБ	1р.	Керимов ПП Козлов АА	2
3	ИМАГАДЖИЕВ Асхаб	15.03.2005	ЦРБ	2р.	Козлов АА	3

Главный судья, ВК

А.В. Панкратов (Москва)

Главный секретарь, ВК

А.Ю. Плаутина (Орел)





**Кубок Мэра города Москвы**  
**по рукопашному бою среди юношей 12-17 лет, мужчин и женщин**  
**(СМ № 15092 в ЕКП Минспорта на 2022 год)**

20-21 мая 2022 года

г. Москва

**ПРОТОКОЛ ХОДА СОРЕВНОВАНИЙ**

юноши 16-17 лет

Вес **65** кг

2 чел.

**А**

1	КАЗЫМОВ Хаял	КМС 10.03.2005	СК "ТИГР"
5			
3			
7			

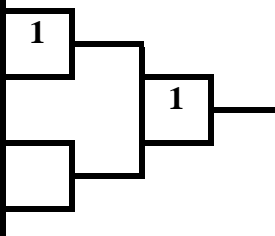

1 место

**БАДЯЕВ Андрей**

ЦРБ

**Б**

2	БАДЯЕВ Андрей	1р. 12.11.2005	ЦРБ
6			
4			
8			

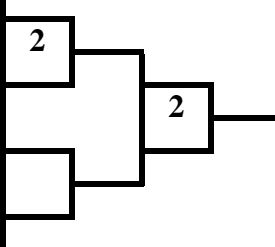

2  
4:1  
3,00

2 место

**КАЗЫМОВ Хаял**

СК "ТИГР"

УТ А

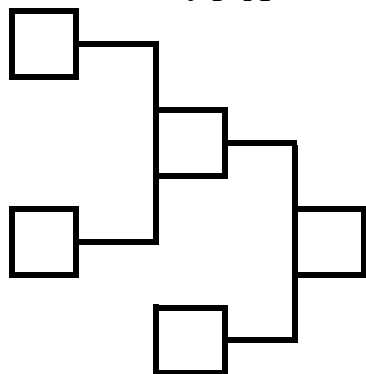

УТ Б

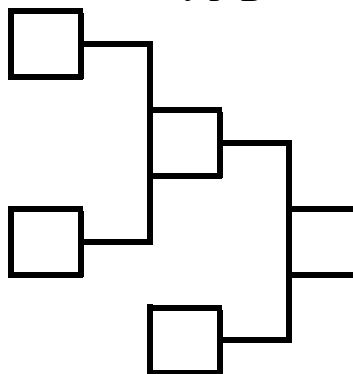

3 место



3 место



**ПРОТОКОЛ ЛИЧНЫХ РЕЗУЛЬТАТОВ**

Место	№ жр	Фамилия Имя	Команда	Разряд (звание)	Дата рождения	Тренер
1	2	БАДЯЕВ Андрей	ЦРБ	1р.	12.11.2005	Козлов АА
2	1	КАЗЫМОВ Хаял	СК "ТИГР"	КМС	10.03.2005	Казымов ДИ

Гл. судья, ВК



**А.В. Панкратов**  
(Москва)

Гл. секретарь, ВК

**А.Ю. Плаутина**  
(Орел)

**Кубок Мэра города Москвы**  
**по рукопашному бою среди юношей 12-17 лет, мужчин и женщин**  
**(СМ № 15092 в ЕКП Минспорта на 2022 год)**

20-21 мая 2022 года

г. Москва

**ПРОТОКОЛ ХОДА СОРЕВНОВАНИЙ**

юноши 16-17 лет

Вес **70** кг

6 чел.

**А**

<b>1</b>	ЧЕРНОВ Александр	2р. 17.05.2005	VARYAG	<b>5</b> 3:2
<b>5</b>	ГОРБУНОВ Егор	2р. 05.10.2005	г.Протвино	3,00
<b>3</b>	ХАЧАТРЯН Давит	КМС 02.12.2004	СК "Десантник"	<b>3</b>
<b>7</b>				

1 место

**ХАЧАТРЯН Давит**

СК "Десантник"

**Б**

<b>2</b>	ЗОСЕНКО Максим	1р. 10.05.2005	СК "ТИГР"	<b>2</b> 4:1
<b>6</b>	САВУШКИН Артем	2р. 23.05.2004	г.Люберцы	3,00
<b>4</b>	ГАРУСОВ Данил	2р. 09.07.2005	СК "Ярополк"	<b>4</b>
<b>8</b>				

2 место

**ГАРУСОВ Данил**

СК "Ярополк"

УТ А

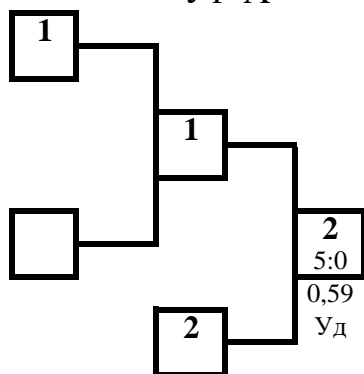

УТ Б

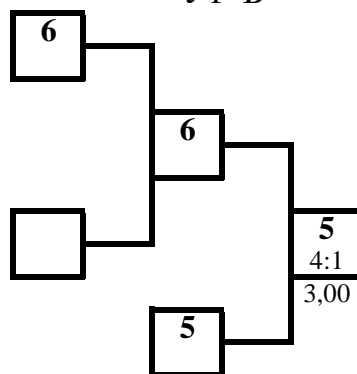

3 место

**ЗОСЕНКО Максим**

СК "ТИГР"

3 место

**ГОРБУНОВ Егор**

г.Протвино

**ПРОТОКОЛ ЛИЧНЫХ РЕЗУЛЬТАТОВ**

Место	№ жр	Фамилия Имя	Команда	Разряд (звание)	Дата рождения	Тренер
<b>1</b>	3	ХАЧАТРЯН Давит	СК "Десантник"	КМС	02.12.2004	Политаев ПВ Мусатов ВВ
<b>2</b>	4	ГАРУСОВ Данил	СК "Ярополк"	2р.	09.07.2005	Динаев ТМ Шадриков ИС
<b>3</b>	2	ЗОСЕНКО Максим	СК "ТИГР"	1р.	10.05.2005	Казымов ДИ
<b>3</b>	5	ГОРБУНОВ Егор	г.Протвино	2р.	05.10.2005	Горбунов КИ
<b>5</b>	1	ЧЕРНОВ Александр	VARYAG	2р.	17.05.2005	Ефременко МА
<b>5</b>	6	САВУШКИН Артем	г.Люберцы	2р.	23.05.2004	Зуев АВ

Гл. судья, ВК



**А.В. Панкратов**  
(Москва)

Гл. секретарь, ВК

**А.Ю. Плаутина**  
(Орел)

**Кубок Мэра города Москвы  
по рукопашному бою  
среди юношей 12-17 лет, мужчин и женщин**

20-21 мая 2022 года

г. Москва

**ПРОТОКОЛ СОРЕВНОВАНИЙ**

**вес 75 кг**

**юноши 16-17 лет**

№ жр.	№ табл	Фамилия, Имя	Команда	Разряд	1		2		3		Сумма баллов	Место
					4	11	3.00	5	1	2		
1	112	ТЕРЕХИН Андрей	ЦРБ	1р.			1	5	1	2	2	3
							3.00	11	3.00	10	7	
2	128	АСЛАНЯН Андраник	СК "Десантник"	КМС	4	11			1	2	5	2
					3.00	5			3.00	7	13	
3	139	МУСОРИН Данила	СК "Десантник"	КМС	4	10	4	7			8	1
					3.00	2	3.00	2			17	

**ИТОГОВЫЙ ПРОТОКОЛ**

№ жр.	Фамилия, Имя	Дата рождения	Команда	Разряд	Тренер	Место
3	МУСОРИН Данила	18.01.2005	СК "Десантник"	КМС	Политаев ПВ Мусатов ВВ	1
2	АСЛАНЯН Андраник	22.08.2005	СК "Десантник"	КМС	Политаев ПВ Мусатов ВВ	2
1	ТЕРЕХИН Андрей	17.07.2005	ЦРБ	1р.	Козлов АА Имагаджиев Д	3

Главный судья, ВК

Главный секретарь, ВК



А.В. Панкратов (Москва)

А.Ю. Плаутина (Орел)

**Кубок Мэра города Москвы**  
**по рукопашному бою среди юношей 12-17 лет, мужчин и женщин**  
**(СМ № 15092 в ЕКП Минспорта на 2022 год)**

20-21 мая 2022 года

г. Москва

**ПРОТОКОЛ ХОДА СОРЕВНОВАНИЙ**

юноши 16-17 лет

Вес **80+** кг

2 чел.

А							
1	САМЕДОВ Закир	2р. 31.12.2005	СК "Десантник"	1		1 место	<b>ГЮЛБАЛАЕВ Алифенди</b> г.Солнечногорск
5				1		2 место	<b>САМЕДОВ Закир</b> СК "Десантник"
3							
7							
Б							
2	ГЮЛБАЛАЕВ Алифенди	2р. 12.05.2006	г.Солнечногорск	2		2 место	<b>САМЕДОВ Закир</b> СК "Десантник"
6				2			
4							
8							

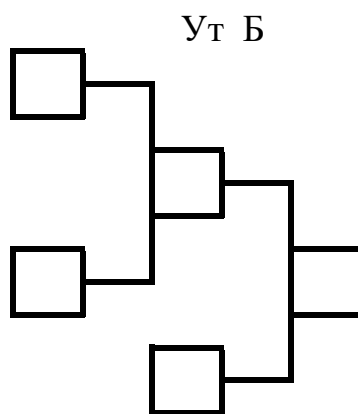
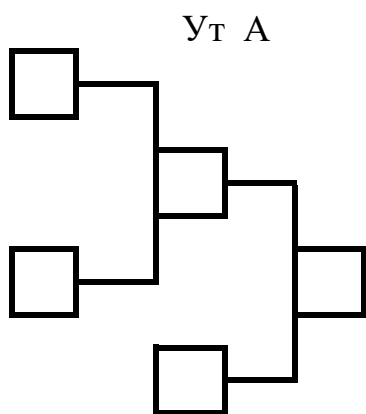

3 место	
3 место	

**ПРОТОКОЛ ЛИЧНЫХ РЕЗУЛЬТАТОВ**

Место	№ жр	Фамилия Имя	Команда	Разряд (звание)	Дата рождения	Тренер
1	2	ГЮЛБАЛАЕВ Алифенди	г.Солнечногорск	2р.	12.05.2006	Михайлов М
2	1	САМЕДОВ Закир	СК "Десантник"	2р.	31.12.2005	Политаев ПВ Мусатов ВВ

Гл. судья, ВК



**А.В. Панкратов**  
(Москва)

Гл. секретарь, ВК

**А.Ю. Плаутина**  
(Орел)

**Кубок Мэра города Москвы**  
по рукопашному бою среди юношей 12-17 лет, мужчин и женщин  
(СМ № 15092 в ЕКП Минспорта на 2022 год)

20-21 мая 2022 года

г. Москва

**ПРОТОКОЛ ХОДА СОРЕВНОВАНИЙ**

мужчины

Вес **60** кг

**4** чел.

**А**

<b>1</b>	КУРШЕВ Мурат	1р. 15.01.1999	МосВОКУ
<b>5</b>			
<b>3</b>	ОБУХОВСКИЙ Никита	КМС 02.06.2003	VARYAG
<b>7</b>			

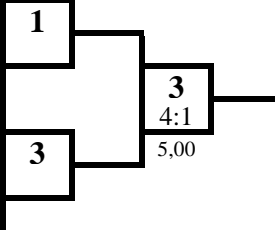

1 место

**ОБУХОВСКИЙ Никита**  
VARYAG

**Б**

<b>2</b>	ГАЗИЕВ Магомед	1р. 30.07.2003	МосВОКУ
<b>6</b>			
<b>4</b>	ШАПОВАЛ Александр	1р. 28.05.2002	г.Голицыно
<b>8</b>			

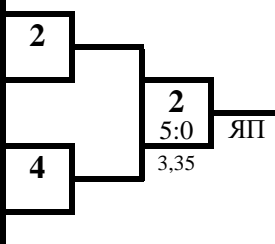

2 место

**ГАЗИЕВ Магомед**  
МосВОКУ

УТ А

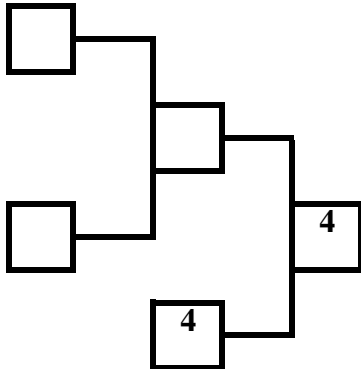

УТ Б

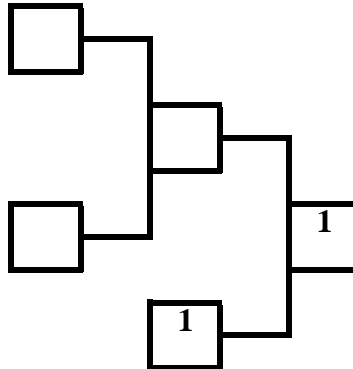

3 место

**ШАПОВАЛ Александр**  
г.Голицыно

3 место

**КУРШЕВ Мурат**  
МосВОКУ

**ПРОТОКОЛ ЛИЧНЫХ РЕЗУЛЬТАТОВ**

Место	№ жр	Фамилия Имя	Команда	Разряд (звание)	Дата рождения	Тренер
<b>1</b>	3	ОБУХОВСКИЙ Никита	VARYAG	КМС	02.06.2003	Ефременко МА
<b>2</b>	2	ГАЗИЕВ Магомед	МосВОКУ	1р.	30.07.2003	Заварзин АВ Зимоновский АВ
<b>3</b>	4	ШАПОВАЛ Александр	г.Голицыно	1р.	28.05.2002	Давыдов ДН
<b>3</b>	1	КУРШЕВ Мурат	МосВОКУ	1р.	15.01.1999	Заварзин АВ Зимоновский АВ

Гл. судья, ВК



**А.В. Панкратов**  
(Москва)

Гл. секретарь, ВК

**А.Ю. Плаутина**  
(Орел)

**Кубок Мэра города Москвы  
по рукопашному бою среди юношей 12-17 лет, мужчин и женщин  
(СМ № 15092 в ЕКП Минспорта на 2022 год)**

20-21 мая 2022 года

г. Москва

**ПРОТОКОЛ ЛИЧНЫХ РЕЗУЛЬТАТОВ**

мужчины

Вес **65** кг

**12** чел.

Место	№ жр	Фамилия Имя	Команда	Разряд (звание)	Год рождения	Тренер
<b>1</b>	5	КИМ Вадим	VARYAG	2р.	23.01.2003	Ефременко МА Кузин ВВ
<b>2</b>	6	МАНДЖИЕВ Константин	VARYAG	2р.	09.01.2003	Ефременко МА Кузин ВВ
<b>3</b>	7	КРАВЦОВ Даниил	VARYAG	1р.	23.01.2001	Ефременко МА Кузин ВВ
<b>3</b>	3	ГАЛЛЯМОВ Вячеслав	ЛУКОМ-А	КМС	17.11.1988	Леонов ВГ Попов ДА
<b>5</b>	4	КВАСОВ Михаил	г.Голицыно	1р.	20.09.2002	Давыдов ДН
<b>5</b>	8	БОЙКО Илья	VARYAG	2р.	31.10.2003	Ефременко МА Кузин ВВ
<b>7-8</b>	9	СЕДОВ Денис	ЦРБ	1р.	18.03.1992	Керимов ПП Козлов АА
<b>7-8</b>	2	ЗУБАЙРИЕВ Саид	МосВОКУ	1р.	16.01.2003	Заварзин АВ Зимоновский АВ
<b>9-10</b>	11	ТАБАТ Максим	МосВОКУ	1р.	28.07.2003	Заварзин АВ Зимоновский АВ
<b>9-10</b>	12	ШУСТ Ростислав	ЦРБ	1р.	02.05.1992	Керимов ПП Козлов АА
<b>11-12</b>	1	БИЛИБИН Александр	Москва-3	1р.	17.04.1999	Корявцев АА
<b>11-12</b>	10	ШТУКИН Андрей	VARYAG	МС	12.07.1997	Ефременко МА

Гл. судья, ВК

Гл. секретарь, ВК



А.В. Панкратов  
(Москва)

А.Ю. Плаутина  
(Орел)

**Кубок Мэра города Москвы**  
**по рукопашному бою среди юношей 12-17 лет, мужчин и женщин**  
**(СМ № 15092 в ЕКП Минспорта на 2022 год)**

20-21 мая 2022 года

г. Москва

**ПРОТОКОЛ ХОДА СОРЕВНОВАНИЙ**

мужчины

Вес **65** кг 12 чел.

**А**

1	БИЛИБИН Александр	1р. 17.04.1999	Москва-3
9	СЕДОВ Денис	1р. 18.03.1992	ЦРБ
5	КИМ Вадим	2р. 23.01.2003	VARYAG
13			
3	ГАЛЛЯМОВ Вячеслав	КМС 17.11.1988	ЛУКОМ-А
11	ТАБАТ Максим	1р. 28.07.2003	МосВОКУ
7	КРАВЦОВ Даниил	1р. 23.01.2001	VARYAG
15			

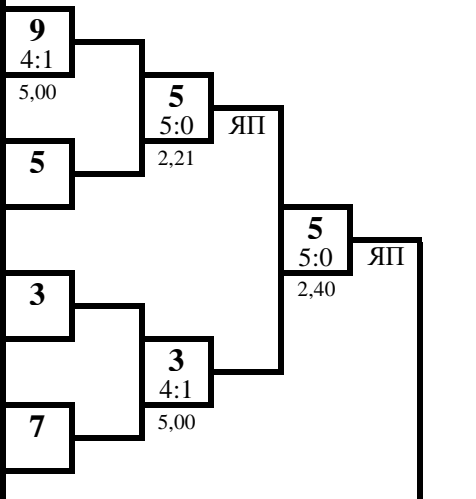

1 место

**КИМ Вадим**  
VARYAG

2 место

**МАНДЖИЕВ Константин**  
VARYAG

**Б**

2	ЗУБАЙРИЕВ Саид	1р. 16.01.2003	МосВОКУ
10	ШТУКИН Андрей	МС 12.07.1997	VARYAG
6	МАНДЖИЕВ Константин	2р. 09.01.2003	VARYAG
14			
4	КВАСОВ Михаил	1р. 20.09.2002	г.Голицыно
12	ШУСТ Ростислав	1р. 02.05.1992	ЦРБ
8	БОЙКО Илья	2р. 31.10.2003	VARYAG
16			

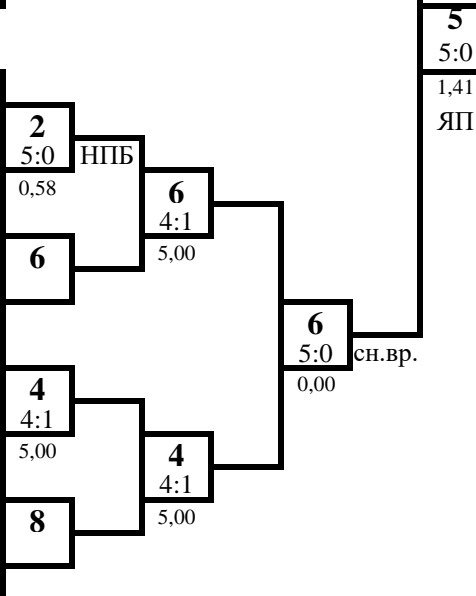

3 место

**КРАВЦОВ Даниил**  
VARYAG

3 место

**ГАЛЛЯМОВ Вячеслав**  
ЛУКОМ-А

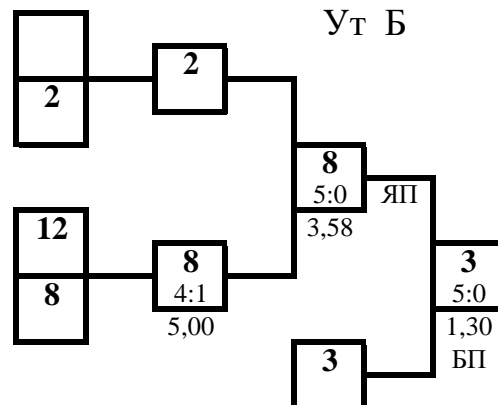
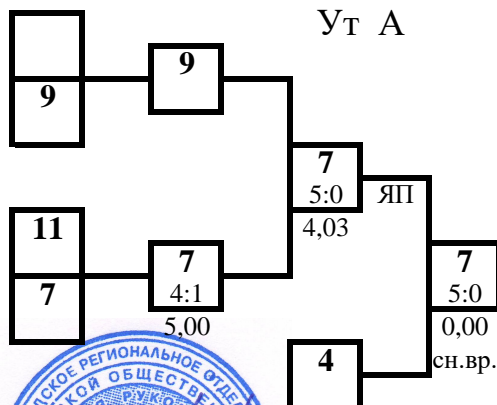

Гл. судья, ВК



**А.В. Панкратов**  
(Москва)

Гл. секретарь, ВК

**А.Ю. Плаутина**  
(Орел)



**Кубок Мэра города Москвы**  
**по рукопашному бою среди юношей 12-17 лет, мужчин и женщин**  
**(СМ № 15092 в ЕКП Минспорта на 2022 год)**

20-21 мая 2022 года

г. Москва

**ПРОТОКОЛ ЛИЧНЫХ РЕЗУЛЬТАТОВ**

мужчины

Вес **70** кг

**13** чел.

Место	№ жр	Фамилия Имя	Команда	Разряд (звание)	Год рождения	Тренер
<b>1</b>	9	АВДЕЕВ Андрей	СК "Ярополк"	2р.	09.12.2003	Динаев ТМ Шадриков ИС
<b>2</b>	6	ЕМКУЖЕВ Беслан	МосВОКУ	КМС	03.04.2001	Заварзин АВ Зимоновский АВ
<b>3</b>	5	ФОМИНЫХ Кирилл	г.Пермь	МС	16.09.2002	Мачулин СА Ушанов ИА
<b>3</b>	8	ВАЛИЕВ Элвин	СК "ТИГР"	2р.	05.01.2002	Казымов ДИ
<b>5</b>	4	КУЧЕРЯВЫХ Дмитрий	VARYAG	МС	15.09.2000	Панкратов АВ Кириченко ПМ
<b>5</b>	11	МИНАЕВ Илья	VARYAG	2р.	20.10.2002	Ефременко МА Кузин ВВ
<b>7-8</b>	7	САБАНОВ Артур	г.Голицыно	1р.	20.07.2001	Давыдов ДН
<b>7-8</b>	10	ДЗАГАЛОВ Арсен	г.Голицыно	1р.	02.05.2003	Давыдов ДН
<b>9-11</b>	1	ДЕМИДОВ Вадим	ЛУКОМ-А	1р.	16.08.1994	Галлямов ВМ
<b>9-11</b>	3	НЕСТЕРЕНКО Алексей	МосВОКУ	1р.	05.04.2003	Заварзин АВ Зимоновский АВ
<b>9-11</b>	12	ЭСИЕВ Самур	МосВОКУ	1р.	08.05.2001	Заварзин АВ Зимоновский АВ
<b>12-13</b>	13	ЧИЛИЕВ Абдул-Малик	МосВОКУ	1р.	09.04.2004	Заварзин АВ Зимоновский АВ
<b>12-13</b>	2	БОСХОМДЖИЕВ Данзан	VARYAG	2р.	10.09.2003	Ефременко МА Кузин ВВ

Гл. судья, ВК

Гл. секретарь, ВК



А.В. Панкратов  
(Москва)

А.Ю. Плаутина  
(Орел)

**Кубок Мэра города Москвы**  
**по рукопашному бою среди юношей 12-17 лет, мужчин и женщин**  
**(СМ № 15092 в ЕКП Минспорта на 2022 год)**

20-21 мая 2022 года

г. Москва

**ПРОТОКОЛ ХОДА СОРЕВНОВАНИЙ**

мужчины

Вес **70** кг **13** чел.

**А**

1	ДЕМИДОВ Вадим	1р. 16.08.1994	ЛУКОМ-А	9				
9	АВДЕЕВ Андрей	2р. 09.12.2003	СК "Ярополк"	5:0 4,34	ЯП	9		
5	ФОМИНЫХ Кирилл	МС 16.09.2002	г.Пермь	5		4:1 5,00		
13	ЧИЛИЕВ Абдул-Малик	1р. 09.04.2004	МосВОКУ	5:0 1,12	БП	9		
3	НЕСТЕРЕНКО Алексей	1р. 05.04.2003	МосВОКУ	11		5:0 4,40	НПБ	
11	МИНАЕВ Илья	2р. 20.10.2002	VARYAG	5:0 1,25	Нк	11		
7	САБАНОВ Артур	1р. 20.07.2001	г.Голицыно	7		4:1 5,00		
15								

1 место

**АВДЕЕВ Андрей**

СК "Ярополк"

2 место

**ЕМКУЖЕВ Беслан**

МосВОКУ

**Б**

2	БОСХОМДЖИЕВ Данзан	2р. 10.09.2003	VARYAG	10				
10	ДЗАГАЛОВ Арсен	1р. 02.05.2003	г.Голицыно	4:1 5,00		6		
6	ЕМКУЖЕВ Беслан	КМС 03.04.2001	МосВОКУ	6		5:0 0,52	БП	
14								
4	КУЧЕРЯВЫХ Дмитрий	МС 15.09.2000	VARYAG	4		4:1 5,00		
12	ЭСИЕВ Самур	1р. 08.05.2001	МосВОКУ	4:1 5,00		4		
8	ВАЛИЕВ Элвин	2р. 05.01.2002	СК "ТИГР"	8		4:1 5,00		
16								

9  
5:0  
2,34  
Нк

3 место

**ФОМИНЫХ Кирилл**

г.Пермь

3 место

**ВАЛИЕВ Элвин**

СК "ТИГР"

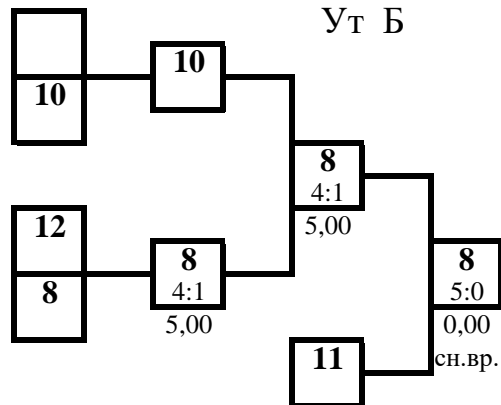
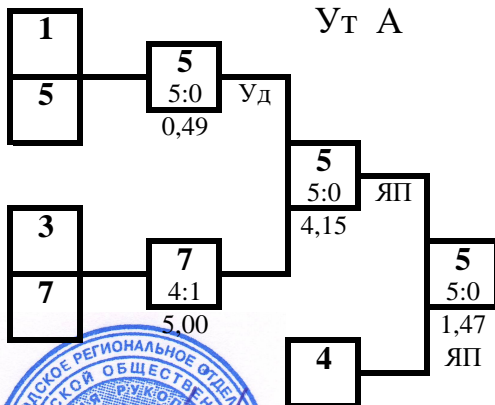

Гл. судья, ВК



*А.В. Панкратов*  
(Москва)

Гл. секретарь, ВК

*А.Ю. Плаутина*  
(Орел)

**Кубок Мэра города Москвы  
по рукопашному бою среди юношей 12-17 лет, мужчин и женщин  
(СМ № 15092 в ЕКП Минспорта на 2022 год)**

20-21 мая 2022 года

г. Москва

**ПРОТОКОЛ ЛИЧНЫХ РЕЗУЛЬТАТОВ**

мужчины

Вес: **75** кг

**22** чел.

Место	№ жр	Фамилия Имя	Команда	Разряд (звание)	Год рождения	Тренер
<b>1</b>	10	ЗАМОТИН Андрей	VARYAG	2р.	17.02.2003	Ефременко МА Кузин ВВ
<b>2</b>	9	ЮДАНОВ Денис	Москва-3	КМС	03.07.2001	Корявцев АА
<b>3</b>	1	МАКСУМОВ Мухамед	МосВОКУ	1р.	25.07.2001	Заварзин АВ Зимоновский АВ
<b>3</b>	15	ЧЕРКАСОВ Дмитрий	г.Голицыно	1р.	09.11.2001	Давыдов ДН
<b>5</b>	16	ВИНОГОРОВ Егор	г.Голицыно	1р.	21.09.2001	Давыдов ДН
<b>5</b>	2	КУШЕВ Астемир	Москва-3	1р.	06.08.2000	Корявцев АА
<b>7-8</b>	7	ГАФУРОВ Тагир	МосВОКУ	1р.	21.03.2003	Заварзин АВ Зимоновский АВ
<b>7-8</b>	8	СУЛТАНАХМЕДОВ Омар	Москва-3	1р.	13.06.2001	Корявцев АА
<b>9-12</b>	5	ДЖАМАЕВ Исмаил	МосВОКУ	1р.	30.09.2001	Заварзин АВ Зимоновский АВ
<b>9-12</b>	3	ПШЕУНОВ Мурад	Москва-3	1р.	04.08.2000	Корявцев АА
<b>9-12</b>	6	БОРИСОВ Дмитрий	МосВОКУ	1р.	03.11.2003	Заварзин АВ Зимоновский АВ
<b>9-12</b>	4	ДАНЕЛЯН Артем	МосВОКУ	1р.	27.09.2002	Заварзин АВ Зимоновский АВ
<b>13-16</b>	13	БАРИЕВ Булат	VARYAG	2р.	23.10.2003	Ефременко МА Кузин ВВ
<b>13-16</b>	11	ЛОБЗИН Егор	VARYAG	2р.	09.02.2003	Ефременко МА Кузин ВВ
<b>13-16</b>	14	АЛИЕВ Али	ЦРБ	1р.	20.03.1998	Керимов ПП Козлов АА
<b>13-16</b>	12	БАКУРОВ Илья	VARYAG	2р.	12.09.2003	Ефременко МА Кузин ВВ
<b>17-22</b>	17	ТАЛАНОВ Андрей	г.Голицыно	1р.	26.01.2002	Давыдов ДН
<b>17-22</b>	21	МАЛКИН Дмитрий	VARYAG	КМС	06.08.2003	Ефременко МА Кузин ВВ
<b>17-22</b>	19	МИРЗАГАДЖИЕВ Шамиль	МосВОКУ	1р.	14.02.2003	Заварзин АВ Зимоновский АВ
<b>17-22</b>	18	СЕМАШКО Даниил	МосВОКУ	1р.	17.05.2002	Заварзин АВ Зимоновский АВ
<b>17-22</b>	22	МИРЗОЕВ Магомед	СК "ТИГР"	2р.	12.03.2003	Казымов ДИ
<b>17-22</b>	20	БРУСЕНЦЕВ Егор	VARYAG	2р.	04.08.2002	Ефременко МА Кузин ВВ

Гл. судья, ВК

Гл. секретарь, ВК



А.В. Панкратов  
(Москва)

А.Ю. Плаутина  
(Орел)

**Кубок Мэра города Москвы**  
**по рукопашному бою среди юношей 12-17 лет, мужчин и женщин**  
**(СМ № 15092 в ЕКП Минспорта на 2022 год)**

мужчины

22 чел.

20-21 мая 2022 года

**ПРОТОКОЛ ХОДА СОРЕВНОВАНИЙ**

г. Москва

Вес **75** кг

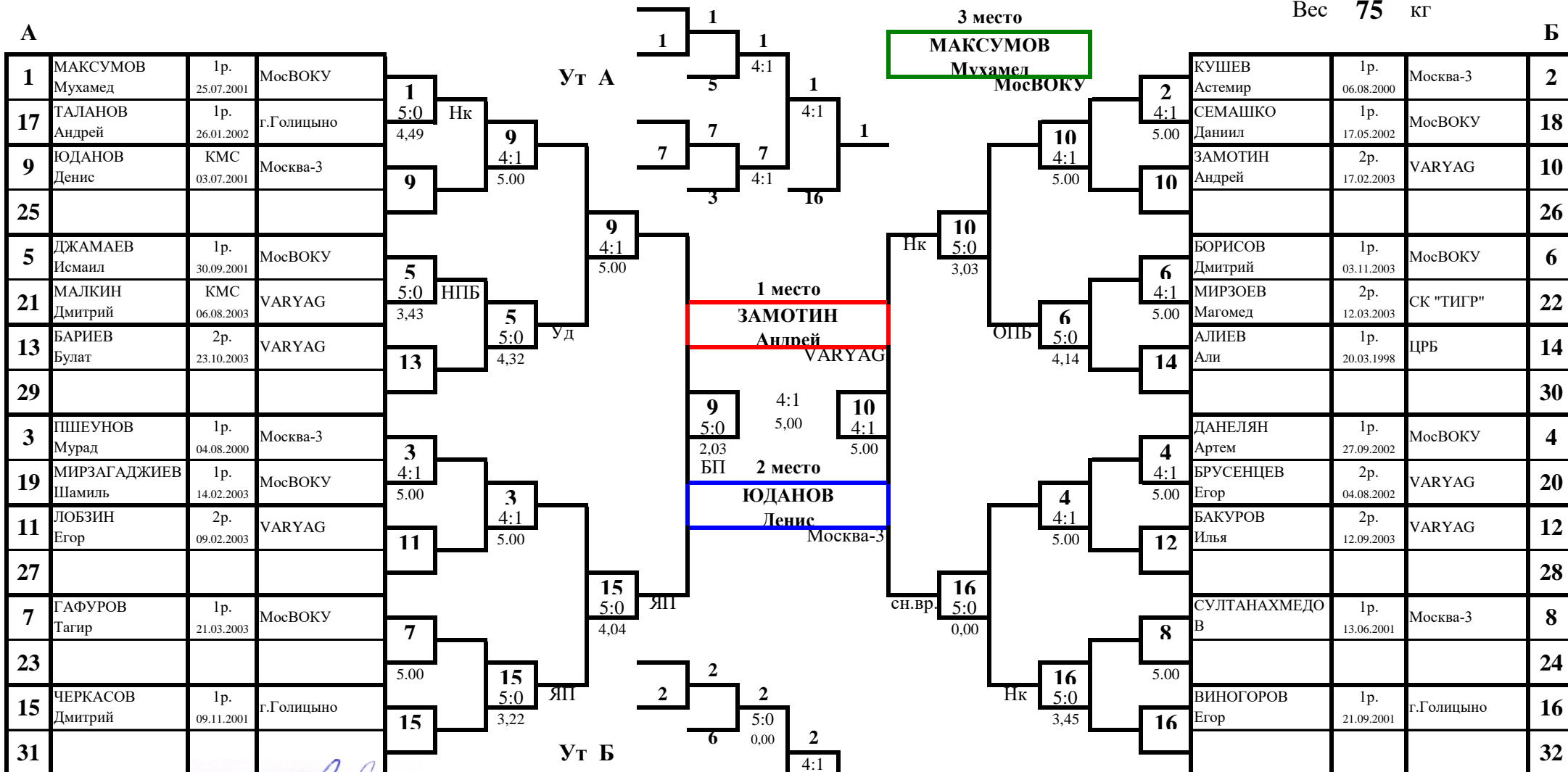

Гл. судья, ВК



А.В. Панкратов  
(Москва)

Гл. секретарь, ВК

А.Ю. Плаутина  
(Орел)

3 место  
**ЧЕРКАСОВ**  
Дмитрий  
г.Голицыно

**Кубок Мэра города Москвы**  
**по рукопашному бою среди юношей 12-17 лет, мужчин и женщин**  
**(СМ № 15092 в ЕКП Минспорта на 2022 год)**

20-21 мая 2022 года

г. Москва

**ПРОТОКОЛ ЛИЧНЫХ РЕЗУЛЬТАТОВ**

мужчины

Вес: **80** кг

**20** чел.

Место	№ жр	Фамилия Имя	Команда	Разряд (звание)	Год рождения	Тренер
<b>1</b>	11	СОЛОВЬЕВ Павел	VARYAG	2р.	09.08.2003	Ефременко МА Кузин ВВ
<b>2</b>	12	АЛЕСКЕРОВ Эмин	СК "ТИГР"	КМС	07.10.1995	Казымов ДИ
<b>3</b>	9	КУРОХТИН Максим	VARYAG	КМС	16.03.2000	Ефременко МА Кузин ВВ
<b>3</b>	8	ПАНОЧКИН Никита	VARYAG	МС	16.09.1997	Ефременко МА
<b>5</b>	18	СУРОВ Михаил	г.Голицыно	1р.	16.09.2000	Давыдов ДН
<b>5</b>	13	НИКИФОРЕНКО Глеб	ЦРБ	КМС	03.10.1996	Козлов АА
<b>7-8</b>	19	ГАДЖИМАГОМЕДОВ Сабир	ВЧ	КМС	05.09.1993	Магомедов ГЧ
<b>7-8</b>	14	НОСИКОВ Михаил	г.Голицыно	1р.	02.01.2000	Давыдов ДН
<b>9-12</b>	5	САЛМАНОВ Салман	МосВОКУ	1р.	26.01.2003	Заварзин АВ Зимоновский АВ
<b>9-12</b>	15	ПОГОРЕЛЬЦЕВ Дмитрий	г.Голицыно	1р.	08.10.2001	Давыдов ДН
<b>9-12</b>	2	БОГДАНОВ Никита	VARYAG	1р.	12.07.2002	Ефременко МА Кузин ВВ
<b>9-12</b>	20	ЗЛОБИН Егор	г.Голицыно	1р.	25.10.2000	Давыдов ДН
<b>13</b>	10	ДОБРЫНИН Илья	Москва-3	МС	01.03.2000	Корявцев АА
<b>14-17</b>	1	МИСИРОВ Омар	Москва-3	КМС	16.09.2001	Корявцев АА
<b>14-17</b>	7	САЙФУЛОВ Амин	VARYAG	2р.	18.07.2001	Ефременко МА Кузин ВВ
<b>14-17</b>	6	КАЛАШНИКОВ Михаил	ЦРБ	КМС	26.01.2004	Козлов АА
<b>14-17</b>	16	ГАЛАЕВ Назар	г.Балашиха	1р.	22.06.2002	Ибрагимов РМ КнязевДА
<b>18-20</b>	17	ГУДЗ Родион	г.Голицыно	1р.	25.03.2000	Давыдов ДН
<b>18-20</b>	3	УТЕХИН Егор	МосВОКУ	1р.	20.01.2004	Заварзин АВ Зимоновский АВ
<b>18-20</b>	4	ЛЕЖНЕВ Евгений	МосВОКУ	1р.	29.09.1999	Заварзин АВ Зимоновский АВ

Гл. судья, ВК

Гл. секретарь, ВК



А.В. Панкратов  
(Москва)

А.Ю. Плаутина  
(Орел)

**Кубок Мэра города Москвы**  
**по рукопашному бою среди юношей 12-17 лет, мужчин и женщин**  
**(СМ № 15092 в ЕКП Минспорта на 2022 год)**

мужчины

20 чел.

20-21 мая 2022 года

**ПРОТОКОЛ ХОДА СОРЕВНОВАНИЙ**

г. Москва

**Вес 80 кг**

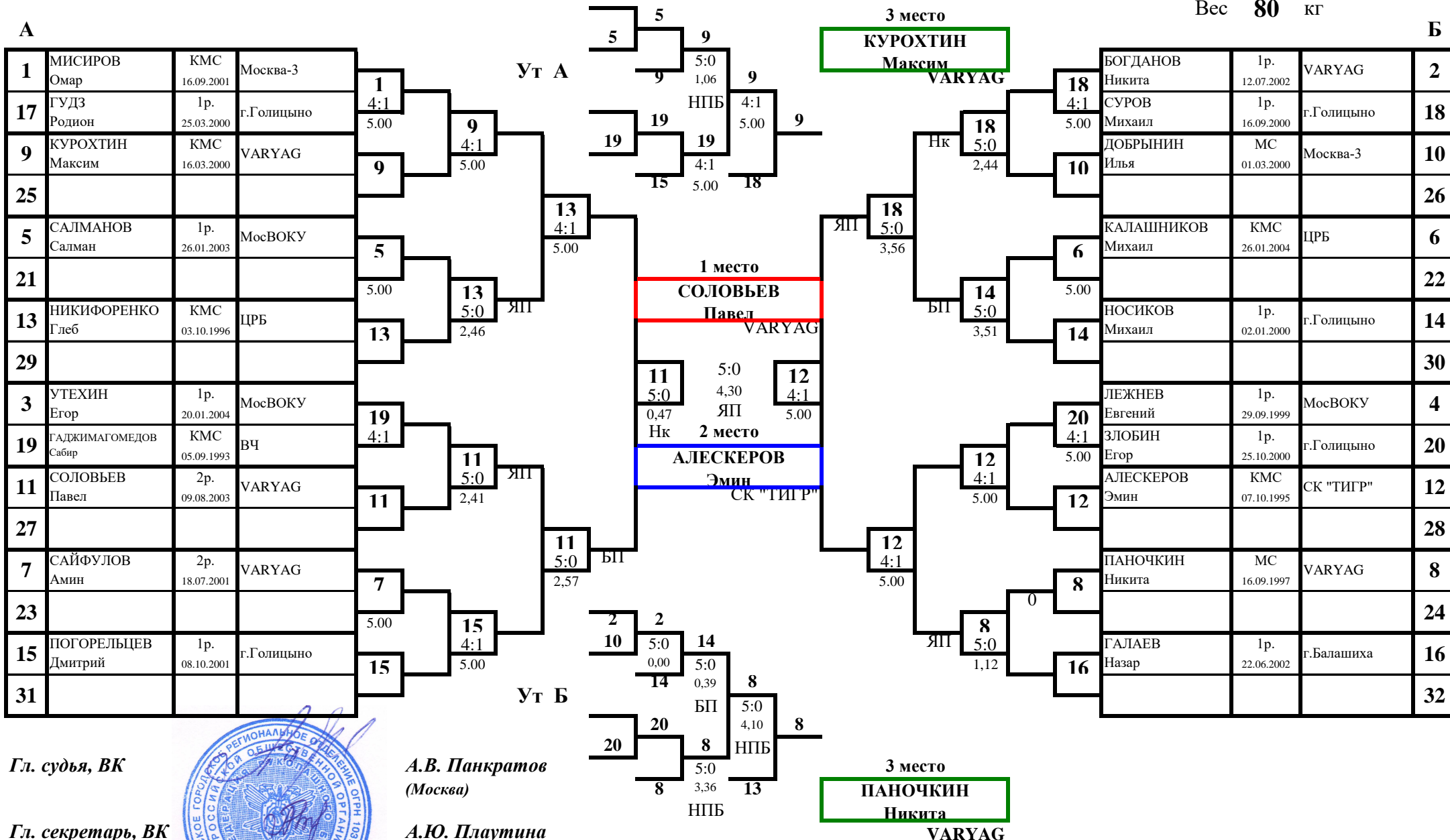

Гл. судья, ВК



А.В. Панкратов  
(Москва)

Гл. секретарь, ВК

А.Ю. Плаутина  
(Орел)



**Кубок Мэра города Москвы**  
**по рукопашному бою среди юношей 12-17 лет, мужчин и женщин**  
**(СМ № 15092 в ЕКП Минспорта на 2022 год)**

20-21 мая 2022 года

г. Москва

**ПРОТОКОЛ ЛИЧНЫХ РЕЗУЛЬТАТОВ**

мужчины

Вес **85** кг

**12** чел.

Место	№ жр	Фамилия Имя	Команда	Разряд (звание)	Год рождения	Тренер
<b>1</b>	2	БУРГАНАДИНОВ Магомед	МосВОКУ	1р.	26.10.2001	Заварзин АВ Зимоновский АВ
<b>2</b>	5	КРЫЛОВ Михаил	г.Голицыно	1р.	07.09.2002	Давыдов ДН
<b>3</b>	4	ФЕДЮНИН Егор	г.Голицыно	1р.	07.04.2002	Давыдов ДН
<b>3</b>	3	КАНДОХОВ Ислам	Москва-3	КМС	01.10.2000	Корявцев АА
<b>5</b>	1	ЧИБИСОВ Владислав	ЛУКОМ-А	1р.	19.10.1996	Галлямов ВМ
<b>5</b>	6	САРАХОВ Кантемир	Москва-3	КМС	10.11.1999	Корявцев АА
<b>7-8</b>	7	БАСКАЕВ Георгий	МосВОКУ	1р.	06.05.2000	Заварзин АВ Зимоновский АВ
<b>7-8</b>	8	СЕМЕНОВ Федор	МосВОКУ	1р.	21.02.1999	Заварзин АВ Зимоновский АВ
<b>9-11</b>	11	ЕРЕМЕЕВ Валерий	VARYAG	КМС	22.01.2002	Ефременко МА Кузин ВВ
<b>9-11</b>	10	КОЛОКОЛОВ Павел	VARYAG	1р.	12.04.1990	Ефременко МА Кузин ВВ
<b>9-11</b>	12	ХАСБУЛАТОВ Магомед	МосВОКУ	1р.	20.01.2004	Заварзин АВ Зимоновский АВ
<b>12</b>	9	ХАНАХМЕДОВ Ислам	МосВОКУ	1р.	01.06.2003	Заварзин АВ Зимоновский АВ

Гл. судья, ВК

Гл. секретарь, ВК



А.В. Понкратов  
(Москва)

А.Ю. Плаутина  
(Орел)



**Кубок Мэра города Москвы**  
**по рукопашному бою среди юношей 12-17 лет, мужчин и женщин**  
**(СМ № 15092 в ЕКП Минспорта на 2022 год)**

20-21 мая 2022 года

г. Москва

**ПРОТОКОЛ ХОДА СОРЕВНОВАНИЙ**

мужчины

Вес **85** кг 12 чел.

**А**

1	ЧИБИСОВ Владислав	1р. 19.10.1996	ЛУКОМ-А	1
9	ХАНАХМЕДОВ Ислам	1р. 01.06.2003	МосВОКУ	4:1 5,00
5	КРЫЛОВ Михаил	1р. 07.09.2002	г.Голицыно	5
13				
3	КАНДОХОВ Ислам	КМС 01.10.2000	Москва-3	3
11	ЕРЕМЕЕВ Валерий	КМС 22.01.2002	VARYAG	4:1 5,00
7	БАСКАЕВ Георгий	1р. 06.05.2000	МосВОКУ	7
15				

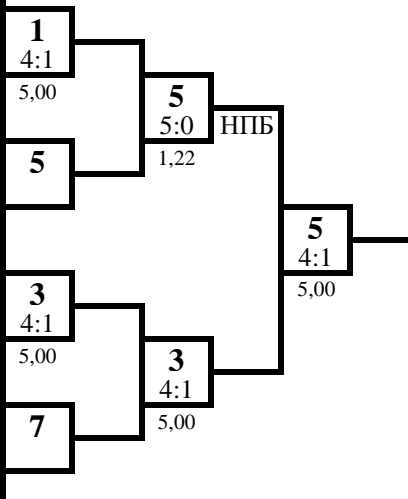

1 место

**БУРГАНАДИНОВ**  
Магомедали  
МосВОКУ

2 место

**КРЫЛОВ Михаил**  
г.Голицыно

**Б**

2	БУРГАНАДИНОВ Магомедали	1р. 26.10.2001	МосВОКУ	2
10	КОЛОКОЛОВ Павел	1р. 12.04.1990	VARYAG	4:1 5,00
6	САРАХОВ Кантемир	КМС 10.11.1999	Москва-3	6
14				
4	ФЕДЮНИН Егор	1р. 07.04.2002	г.Голицыно	4
12	ХАСБУЛАТОВ Магомед	1р. 20.01.2004	МосВОКУ	5:0 2,19
8	СЕМЕНОВ Федор	1р. 21.02.1999	МосВОКУ	8
16				

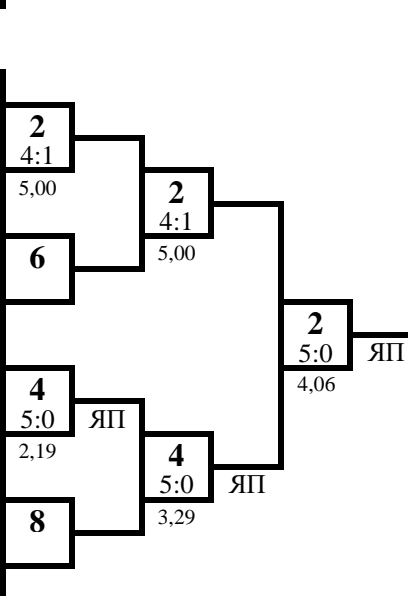

3 место

**ФЕДЮНИН Егор**  
г.Голицыно

3 место

**КАНДОХОВ Ислам**  
Москва-3

УТ А

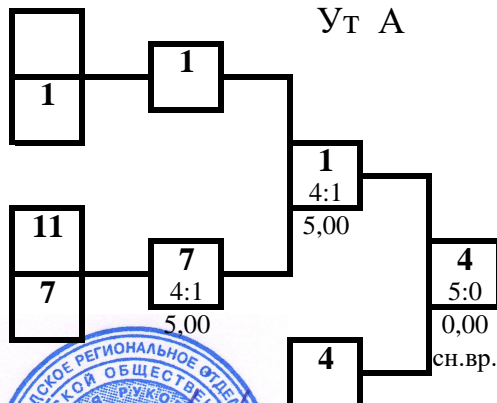

УТ Б

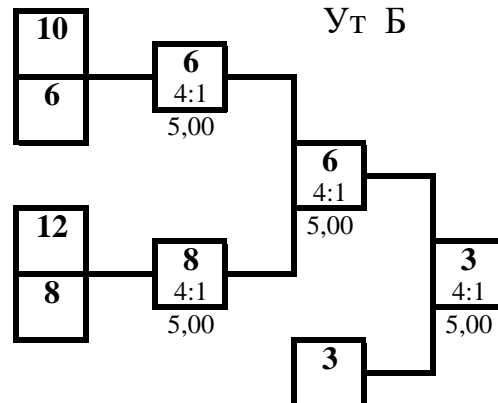

Гл. судья, ВК



**А.В. Понкратов**  
(Москва)

Гл. секретарь, ВК

**А.Ю. Плаутина**  
(Орел)

**Кубок Мэра города Москвы**  
по рукопашному бою среди юношей 12-17 лет, мужчин и женщин  
(СМ № 15092 в ЕКП Минспорта на 2022 год)

20-21 мая 2022 года

г. Москва

**ПРОТОКОЛ ХОДА СОРЕВНОВАНИЙ**

мужчины

Вес **90** кг

8 чел.

**А**

<b>1</b>	НАЗАРОВ Дмитрий	1р. 16.03.1991	ЛУКОМ-А
<b>5</b>	ЦИВУНИН Дмитрий	1р. 02.03.2002	г.Голицыно
<b>3</b>	БУЛГАКОВ Никита	КМС 21.11.1998	СК "ТИГР"
<b>7</b>	ПАВЛОВ Григорий	КМС 19.10.2002	VARYAG

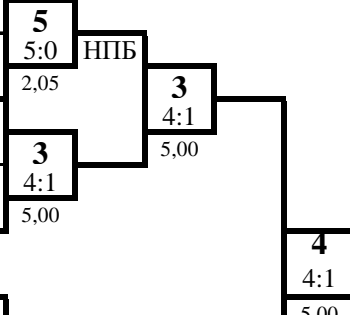

1 место

**ИОВИН Вячеслав**

г.Солнечногорск

**Б**

<b>2</b>	ЖИВОЛУП Артем	1р. 19.11.1986	СК "ТИГР"
<b>6</b>	КАШЛИКОВ Данила	1р. 05.10.2000	г.Голицыно
<b>4</b>	ИОВИН Вячеслав	КМС 07.10.1999	г.Солнечногорск
<b>8</b>	КАШУРНИКОВ Михаил	2р. 11.01.1998	VARYAG

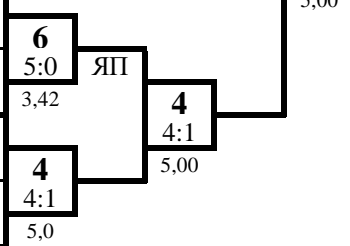

2 место

**БУЛГАКОВ Никита**

СК "ТИГР"

**УТ А**

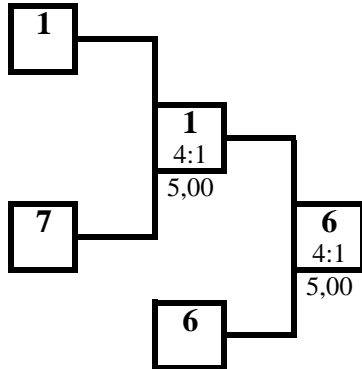

**УТ Б**

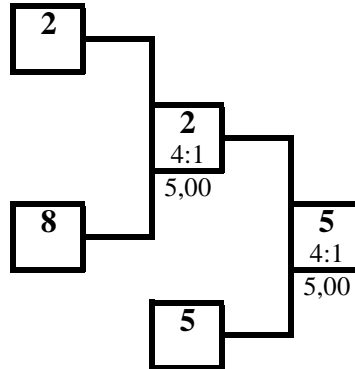

3 место

**КАШЛИКОВ Данила**

г.Голицыно

3 место

**ЦИВУНИН Дмитрий**

г.Голицыно

**ПРОТОКОЛ ЛИЧНЫХ РЕЗУЛЬТАТОВ**

Место	№ жр	Фамилия Имя	Команда	Разряд (звание)	Дата рождения	Тренер
<b>1</b>	4	ИОВИН Вячеслав	г.Солнечногорск	КМС	07.10.1999	Елесин НА
<b>2</b>	3	БУЛГАКОВ Никита	СК "ТИГР"	КМС	21.11.1998	Казымов ДИ
<b>3</b>	6	КАШЛИКОВ Данила	г.Голицыно	1р.	05.10.2000	Давыдов ДН
<b>3</b>	5	ЦИВУНИН Дмитрий	г.Голицыно	1р.	02.03.2002	Давыдов ДН
<b>5</b>	1	НАЗАРОВ Дмитрий	ЛУКОМ-А	1р.	16.03.1991	Галлямов ВМ
<b>5</b>	2	ЖИВОЛУП Артем	СК "ТИГР"	1р.	19.11.1986	Казымов ДИ
<b>7-8</b>	7	ПАВЛОВ Григорий	VARYAG	КМС	19.10.2002	Ефременко МА Кузин ВВ
<b>7-8</b>	8	КАШУРНИКОВ Михаил	VARYAG	2р.	11.01.1998	Ефременко МА

Гл. судья, ВК



**А.В. Панкратов**  
(Москва)

Гл. секретарь, ВК

**А.Ю. Плаутина**  
(Орел)

**Кубок Мэра города Москвы**  
по рукопашному бою среди юношей 12-17 лет, мужчин и женщин  
(СМ № 15092 в ЕКП Минспорта на 2022 год)

20-21 мая 2022 года

г. Москва

**ПРОТОКОЛ ХОДА СОРЕВНОВАНИЙ**

мужчины    Вес **90+** кг    6 чел.

**А**

<b>1</b>	ГУРДАЕВ Магомед	КМС 29.01.2000	Москва-3
<b>5</b>	БОТТАЕВ Валерий	1р. 03.09.2000	г.Голицыно
<b>3</b>	ПЕТРЯШЕВ Марк	1р. 21.03.2001	г.Голицыно
<b>7</b>			

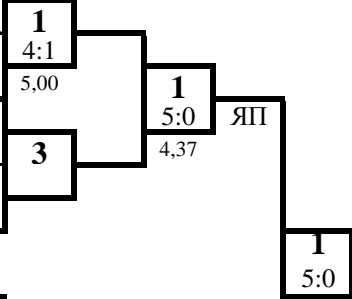

1 место

**ГУРДАЕВ Магомед**

Москва-3

**Б**

<b>2</b>	РЯБОВ Вячеслав	1р. 01.03.1996	ЛУКОМ-А
<b>6</b>	ПРИХОДЬКО Максим	1р. 15.06.1992	КДЦ "Южный"
<b>4</b>	ЗАХАРОВ Сергей	1р. 02.03.2000	г.Голицыно
<b>8</b>			

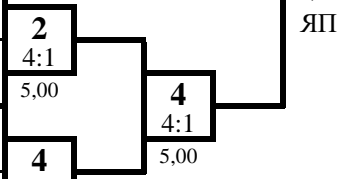

2 место

**ЗАХАРОВ Сергей**

г.Голицыно

**УТ А**

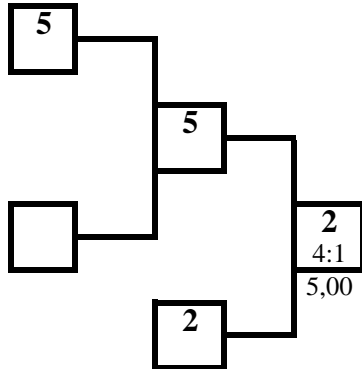

**УТ Б**

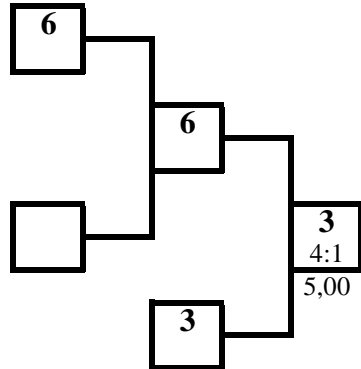

3 место

**РЯБОВ Вячеслав**

ЛУКОМ-А

3 место

**ПЕТРЯШЕВ Марк**

г.Голицыно

**ПРОТОКОЛ ЛИЧНЫХ РЕЗУЛЬТАТОВ**

Место	№ жр	Фамилия Имя	Команда	Разряд (звание)	Дата рождения	Тренер
<b>1</b>	1	ГУРДАЕВ Магомед	Москва-3	КМС	29.01.2000	Корвяцев АА
<b>2</b>	4	ЗАХАРОВ Сергей	г.Голицыно	1р.	02.03.2000	Давыдов ДН
<b>3</b>	2	РЯБОВ Вячеслав	ЛУКОМ-А	1р.	01.03.1996	Галлямов ВМ
<b>3</b>	3	ПЕТРЯШЕВ Марк	г.Голицыно	1р.	21.03.2001	Давыдов ДН
<b>5</b>	5	БОТТАЕВ Валерий	г.Голицыно	1р.	03.09.2000	Давыдов ДН
<b>5</b>	6	ПРИХОДЬКО Максим	КДЦ "Южный"	1р.	15.06.1992	Бондаренко АО

Гл. судья, ВК



*А.В. Панкратов*  
(Москва)

Гл. секретарь, ВК

*А.Ю. Плаутина*

*А.Ю. Плаутина*  
(Орел)

**Кубок Мэра города Москвы**  
**по рукопашному бою среди юношей 12-17 лет, мужчин и женщин**  
**(СМ № 15092 в ЕКП Минспорта на 2022 год)**

20-21 мая 2022 года

г. Москва

**ПРОТОКОЛ ХОДА СОРЕВНОВАНИЙ**

женщины

Вес **60** кг

2 чел.

**А**

1	ФОКИНА Наталья	МС 16.07.1998	СК "ТИГР"
5			
3			
7			

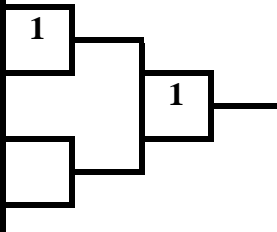

1 место

**ФОКИНА Наталья**  
СК "ТИГР"

**Б**

2	ДИОРДИЙЧУК Елизавета	1р. 14.07.1998	ЦРБ
6			
4			
8			

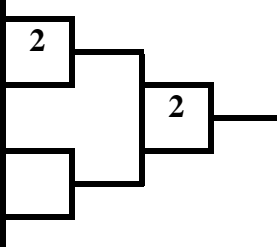

1  
5:0  
3,30  
ЯП

2 место

**ДИОРДИЙЧУК Елизавета**  
ЦРБ

УТ А

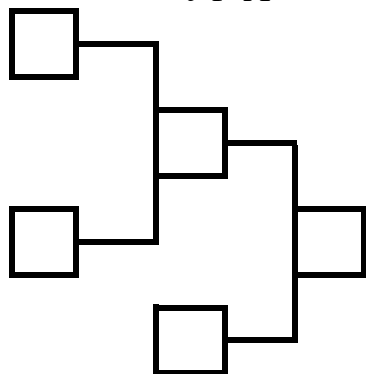

УТ Б

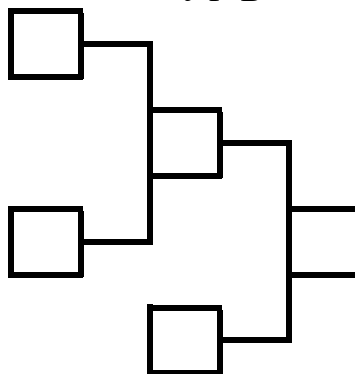

3 место

[Empty box]

3 место

[Empty box]

**ПРОТОКОЛ ЛИЧНЫХ РЕЗУЛЬТАТОВ**

Место	№ жр	Фамилия Имя	Команда	Разряд (звание)	Дата рождения	Тренер
1	1	ФОКИНА Наталья	СК "ТИГР"	МС	16.07.1998	Казымов ДИ
2	2	ДИОРДИЙЧУК Елизавета	ЦРБ	1р.	14.07.1998	Керимов ИП Козлов АА

Гл. судья, ВК



**А.В. Панкратов**  
(Москва)

Гл. секретарь, ВК

*Handwritten signature*

**А.Ю. Плаутина**  
(Орел)