

**Министерство спорта Российской Федерации
Общероссийская физкультурно-спортивная
общественная организация
«Всероссийская федерация рукопашного боя»
Управление по физической культуре и спорту
Орловской области
Общественная организация
«Орловская областная федерация рукопашного боя»**



**Первенство России
среди юношей и девушек 14-15, 16-17 лет,
юниоров и юниорок 18-21 год
по рукопашному бою
(СМ №10454 в ЕКП Минспорта)**



**г.Орёл
21-27 февраля
2022 год**

Первенство России среди юношей и девушек 14-15, 16-17 лет,
юниоров и юниорок 18-21 год по рукопашному бою
(СМ №10454 в ЕКП Минспорта)

21-27.02.2022

г.Орёл

Список команд

- 1  г. Москва
- 2  г. Санкт-Петербург

Дальневосточный федеральный округ

- 3  Амурская область
- 4  Еврейская автономная область
- 5  Забайкальский край
- 6  Камчатский край
- 7  Приморский край
- 8  Хабаровский край





Приволжский федеральный округ

- 9  Кировская область
- 10  Нижегородская область
- 11  Оренбургская область
- 12  Пермский край
- 13  Республика Башкортостан
- 14  Республика Мордовия
- 15  Самарская область
- 16  Саратовская область
- 17  Удмуртская Республика

Северо-Западный федеральный округ

- 18  Вологодская область
- 19  Калининградская область
- 20  Ленинградская область
- 21  Мурманская область
- 22  Псковская область
- 23  Республика Коми







Северо-Кавказский федеральный округ

- 24  Республика Дагестан
- 25  Республика Северная Осетия - Алания
- 26  Ставропольский край
- 27  Чеченская Республика

Сибирский федеральный округ

- 28  Иркутская область
- 29  Кемеровская область
- 30  Красноярский край
- 31  Новосибирская область
- 32  Омская область
- 33  Республика Хакасия



Уральский федеральный округ

- 34  Курганская область
- 35  Свердловская область
- 36  Тюменская область
- 37  Ханты-Мансийский автономный округ-Югра
- 38  Челябинская область
- 39  Ямало-Ненецкий автономный округ

Центральный федеральный округ

- 40  Брянская область
- 41  Владимирская область
- 42  Воронежская область
- 43  Костромская область
- 44  Курская область
- 45  Липецкая область
- 46  Московская область
- 47  Орловская область
- 48  Рязанская область
- 49  Смоленская область
- 50  Тамбовская область
- 51  Тульская область

Южный федеральный округ

- 52  Астраханская область
- 53  Волгоградская область
- 54  г. Севастополь
- 55  Краснодарский край
- 56  Республика Дагестан
- 57  Ростовская область

Главный судья, ВК  Кадиев Н.К. (г.Владикавказ)

Главный секретарь, ВК  Слоניתский Е.А. (г.Ставрополь)



**Первенство России среди юношей и девушек 14-15, 16-17 лет,
юниоров и юниорок 18-21 год по рукопашному бою
(СМ №10454 в ЕКП Минспорта)**

21-27.02.2022

г.Орёл

Список судейской коллегии

№ п/п	Фамилия Имя Отчество	Округ	Субъект РФ, город	Категория	Должность	Оценка
1	Кадиев Нариман Казимагомедович	СКФО	РСО-Алания, г.Владикавказ	ВК	Главный судья	отл.
2	Сизёненко Елена Александровна	СКФО	Ставропольский край, г.Ставрополь	ВК	Главный секретарь	отл.
3	Громов Алексей Алексеевич	ПФО	Удмуртская Республика, г.Ижевск	ВК	Зам.главного судьи	хор.
4	Насибуллин Розалин Шавкатович	УФО	Челябинская область, г.Челябинск	ВК	Зам.главного судьи	отл.
5	Небрatenко Сергей Владимирович	ЮФО	Астраханская область, г.Астрахань	ВК	Зам.главного судьи	отл.
6	Тучик Алексей Андреевич	ДФО	Амурская область, г. Благовещенск	ВК	Зам.главного судьи	хор.
7	Сизёненко Николай Николаевич	СКФО	Ставропольский край, г.Ставрополь	ВК	Зам. Главного судьи/ старший судья	отл.
8	Лободина Ирина Александровна	СЗФО	г.Санкт-Петербург	ВК	Зам.главного секретаря	отл.
9	Нагорная Мария Олеговна	ЮФО	Астраханская область, г.Астрахань	ВК	Зам.главного секретаря	отл.
10	Плаутина Анна Юрьевна	ЦФО	Орловская область, г.Орёл	ВК	Зам.главного секретаря	отл.
11	Борисюк Татьяна Николаевна	ЦФО	Орловская область, г.Орёл	1К	Зам.главного секретаря	отл.
12	Швецова Анастасия Наилевна	ПФО	Перский край, г.Пермь	1К	Зам.главного секретаря	отл.
13	Борисюк Михаил Тимофеевич	ЦФО	Орловская область, г.Орёл	ВК	Руководитель ковра	отл.
14	Гаврилов Максим Александрович	ПФО	Удмуртская Республика, г.Ижевск	ВК	Руководитель ковра	отл.
15	Клишин Василий Викторович	ЦФО	Брянская область, г.Жуковка	ВК	Руководитель ковра	отл.
16	Лабазанова Евгения Борисовна	СКФО	Ставропольский край, г.Ставрополь	ВК	Руководитель ковра	отл.
17	Марченко Юрий Анатольевич	СФО	Кемеровская область, г.Белово	ВК	Руководитель ковра	хор.
18	Оруджев Физули Сабирович	СЗФО	Вологодская область, г.Вологда	ВК	Руководитель ковра	хор.
19	Самонов Константин Алексеевич	СЗФО	г.Санкт-Петербург	ВК	Руководитель ковра	отл.
20	Тапунов Юрий Николаевич	ЮФО	Краснодарский край, г.Краснодар	ВК	Руководитель ковра	хор.
21	Шишмаков Александр Владимирович	ЮФО	Астраханская область, г.Ахтубинск	ВК	Руководитель ковра	отл.
22	Пономорёва Марина Аркадьевна	СФО	Кемеровская область, г.Новокузнецк	ВК	Руководитель ковра	хор.
23	Ахадов Джавид Махрамат Оглы	ЦФО	Тульская область, г.Тула	ВК	Рефери	хор.
24	Бабкин Денис Сергеевич	ЮФО	Краснодарский край, г.Краснодар	ВК	Рефери	хор.
25	Горохович Александр Александрович	ЮФО	Волгоградская область, г.Волгоград	ВК	Рефери	отл.
26	Калачёв Максим Михайлович	ПФО	Нижегородская область, г.Нижний Новгород	ВК	Рефери	хор.
27	Козлов Александр Александрович	ЦФО	г.Москва	ВК	Рефери	отл.
28	Кондрашин Максим Валерианович	ПФО	Самарской область, г.Самара	ВК	Рефери	хор.
29	Кушнерик Илья Геннадьевич	ЦФО	Костромская область, г.Кострома	ВК	Рефери	отл.
30	Овчинников Александр Сергеевич	СКФО	Ставропольский край, г.Ставрополь	ВК	Рефери	отл.
31	Политаев Павел Владимирович	ЦФО	Московская область, г.Видное	ВК	Рефери	хор.
32	Савин Александр Владимирович	ЮФО	Волгоградская область, г.Волгоград	ВК	Рефери	хор.
33	Суроегин Александр Дмитриевич	ПФО	Нижегородская область, г.Выкса	ВК	Рефери	отл.
34	Тодрик Вадим Николаевич	ЦФО	Орловская область, г.Орёл	ВК	Рефери	хор.
35	Васильев Юрий Александрович	СЗФО	Ленинградская область, г.Гатчина	1К	Боковой судья	хор.
36	Весёлкин Константин Вячеславович	СФО	Кемеровская область, г.Белово	1К	Боковой судья	отл.
37	Власенко Николай Александрович	ЦФО	г.Москва	1К	Боковой судья	хор.
38	Гилязов Руслан Мансурович	СФО	Кемеровская область, г.Киселевск	1К	Боковой судья	отл.
39	Гурьев Геннадий Викторович	ПФО	Республика Мордовия, г.Саранск	1К	Боковой судья	хор.
40	Деревцов Сергей Александрович	ДФО	Приморский край, г.Владивосток	1К	Боковой судья	хор.
41	Дерепаскин Сергей Александрович	СЗФО	г.Санкт-Петербург	1К	Боковой судья	хор.
42	Дольменко Александр Павлович	ЦФО	Смоленская область, г.Десногорск	1К	Боковой судья	хор.
43	Ерченко Тарас Валентинович	СЗФО	г.Санкт-Петербург	1К	Боковой судья	хор.
44	Жигачева Елезавета Викторовна	ЮФО	Республика Калмыкия, г.Элиста	1К	Боковой судья	хор.
45	Казымов Джалал Ильхам Оглы	ЦФО	г.Москва	1К	Боковой судья	хор.

№ п/п	Фамилия Имя Отчество	Округ	Субъект РФ, город	Категория	Должность	Оценка
46	Королёва Светлана Николаевна	ЮФО	Астраханская область, г.Астрахань	1К	Боковой судья	отл.
47	Кузнецов Павел Николаевич	ЦФО	Липецкая область, г.Липецк	1К	Боковой судья	хор.
48	Кузьмин Антон Германович	ЮФО	Астраханская область, г.Ахтубинск	1К	Боковой судья	хор.
49	Манухин Владимир Валерьевич	ЦФО	Московская область, г.Солнечногорск	1К	Боковой судья	хор.
50	Небрятенко Владимир Сергеевич	ЮФО	Астраханская область, г.Астрахань	1К	Боковой судья	отл.
51	Орлов Денис Александрович	СФО	Томская область, г.Северск	1К	Боковой судья	отл.
52	Плотников Роман Анатольевич	ПФО	Удмуртская Республика, г.Ижевск	1К	Боковой судья	хор.
53	Синяев Андрей Владимирович	ЦФО	Псковская область, г.Псков	1К	Боковой судья	хор.
54	Чартаев Габидула Талхатович	СКФО	Республика Дагестан, г.Махачкала	1К	Боковой судья	хор.
55	Шайхбаев Руфат Саматович	ЮФО	Астраханская область, г.Астрахань	1К	Боковой судья	хор.
56	Гусарова Виктория Владимировна	СЗФО	г.Санкт-Петербург	2К	Технический секретарь	отл.
57	Каюмов Руслан Маратович	УФО	Челябинская область, г.Миас	2К	Технический секретарь	хор.
58	Манаев Анатолий Андреевич	ЦФО	Воронежская область, г.Воронеж	2К	Технический секретарь	хор.
59	Самонова Елена Владимировна	СЗФО	г.Санкт-Петербург	2К	Технический секретарь	хор.
60	Хамитулин Александр Александрович	УФО	ЯНАО	2К	Технический секретарь	хор.
61	Хрущёв Юрий Михайлович	ЮФО	Республика Калмыкия, г.Элиста	2К	Технический секретарь	хор.
62	Бирюков Михаил Сергеевич	ЦФО	Орловская область, г.Орёл	3К	Судья-оператор табло	хор.
63	Ксенофонтов Александр Александрович	ЦФО	Орловская область, г.Орёл	3К	Судья-оператор табло	хор.
64	Лопатка Карина Андреевна	ЦФО	Орловская область, г.Орёл	3К	Судья-оператор табло	хор.
65	Лопатка Павел Андреевич	ЦФО	Орловская область, г.Орёл	3К	Судья-оператор табло	хор.
66	Романов Артём Александрович	ЦФО	Орловская область, г.Орёл	3К	Судья-оператор табло	хор.
67	Голубкова Любовь Александровна	ЦФО	Орловская область, г.Орёл	3К	Судья при участниках	хор.
68	Золотухина Анастасия Александровна	ЦФО	Орловская область, г.Орёл	3К	Судья при участниках	хор.
69	Мирошкина Мария Сергеевна	ЦФО	Орловская область, г.Орёл	3К	Судья при участниках	хор.
70	Руднева Мария Валерьевна	ЦФО	Орловская область, г.Орёл	3К	Судья при участниках	хор.

Главный судья, ВК  Кадиев Н.К. (г.Владикавказ)

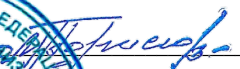
Представитель проводящей организации 





**Первенство России среди юношей и девушек 14-15, 16-17 лет,
юниоров и юниорок 18-21 год по рукопашному бою
(СМ №10454 в ЕКП Минспорта)**

21-27.02.2022

г.Орёл

Состав команд по весовым категориям и разрядам

14-15 лет

№ п/п	Команда	Состав по весовым категориям														Кол-во участников		
		юноши									девушки							
		42	46	50	55	60	65	70	75	75+	42	46	50	55	60		65+	
1	Амурская область	1	1	1	2	1	2						1					9
2	Астраханская область		2	1	2	3			1				2	1	1		1	14
3	Брянская область			1		1	2	1		2					1	1		9
4	Владимирская область		1															1
5	Волгоградская область	1		2	2		1						1			1	1	9
6	Вологодская область				1					1								2
7	Воронежская область									1				1				2
8	г.Москва	1		1		4	1	1	1	2						2		13
9	г.Санкт-Петербург	1		1	2	2	2	1	1	1								11
10	г.Севастополь											1						1
11	Еврейская автономная область					1			1									2
12	Иркутская область		2				1	1					1		1			6
13	Калининградская область		1											1			1	3
14	Камчатский край			1		1	1	1						1				5
15	Кемеровская область-Кузбасс		1		1		2	1		1	2					1	1	10
16	Костромская область	1		2						1								4
17	Краснодарский край	3	1	1	2	1	1		1	3	1		1			1	1	17
18	Красноярский край	1	1				2	1	1				1			1	2	10
19	Курганская область				1		1			2	1						1	6
20	Курская область		1		1		1			1						1	1	6
21	Ленинградская область		1	1	4	3	2	2	1								1	15
22	Липецкая область						1	1	1	1				1	2			7
23	Московская область	2	1	2	4	3	2	1						1	1	1	3	21
24	Мурманская область									1								1
25	Нижегородская область				2		1	2	1				1				1	8
26	Новосибирская область				1				1									2
27	Омская область			1					1									2
28	Оренбургская область			1	1		1											3
29	Орловская область			1	1	2	3	2	1							1	1	12
30	Пермский край	1		2	2	3	1		2	2				1	2			16
31	Приморский край		1	2			2	1		1	1		1	1	1			10
32	Псковская область								1									1

№ п/п	Команда	Состав по весовым категориям														Кол-во участников	
		юноши									девушки						
		42	46	50	55	60	65	70	75	75+	42	46	50	55	60		65+
33	Республика Башкортостан				1		1					1		2			5
34	Республика Дагестан			1		1	1			1							4
35	Республика Калмыкия	1					1	1	1			1			1		6
36	Республика Коми						1										1
37	Республика Мордовия						1		1								2
38	Республика Северная Осетия-Алания				2		1	1						1	1		6
39	Республика Хакасия						1		1				1	2	1		6
40	Ростовская область	1		2	3	2	1	2	1	1		1	2	2	1		19
41	Рязанская область											1	2				3
42	Самарская область		1	1		2		1		1				1	1		8
43	Саратовская область				1												1
44	Свердловская область					1	1		1							1	4
45	Ставропольский край	1	4	6	2	1	2	2	3	4		2	1	2	2	3	35
46	Тульская область	1	2		2		3	3		2	1	2	1	1	1		19
47	Тюменская область		1		1				1				1	1	1	1	7
48	Удмуртская Республика		1	1	1			1		1				1			6
49	Хабаровский край						1										1
50	Ханты-Мансийский автономный округ-Югра	4	2		2	3	2			2			1				16
51	Челябинская область	1	2	2			3	1			1	2	2	2			16
52	Чеченская Республика		3		1	1											5
ВСЕГО		21	30	34	45	36	49	29	24	32	7	17	19	24	21	20	408

Спортивный разряд (звание)	Состав по разрядам														Кол-во участников		
	юноши									девушки							
	42	46	50	55	60	65	70	75	75+	42	46	50	55	60		65+	
1 разряд	4	6	10	15	9	12	4	7	5	2	4	4	7	4	5		98
2 разряд	3	6	7	9	8	11	8	3	9	1	2	3	3	4	4		81
3 разряд	2		6	3	7	5	4	2	3		1	1	1	4	1		40
1юн. разряд	12	18	11	18	12	21	13	12	15	4	10	11	13	9	10		189
ВСЕГО	21	30	34	45	36	49	29	24	32	7	17	19	24	21	20		408

Главный судья, ВК _____

Кадиев Н.К. (г. Владикавказ)

Главный секретарь, ВК _____

Сизененко Е.В. (г. Ставрополь)

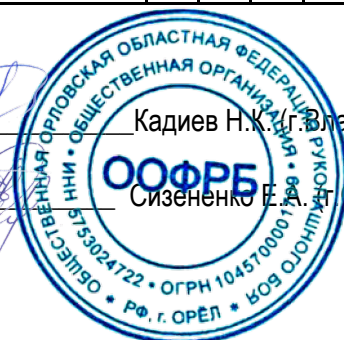

**Первенство России среди юношей и девушек 14-15, 16-17 лет,
юниоров и юниорок 18-21 год по рукопашному бою
(СМ №10454 в ЕКП Минспорта)**

21-27.02.2022

г.Орёл

Состав команд по весовым категориям и разрядам

16-17 лет

№ п/п	Команда	Состав по весовым категориям														Кол-во участников
		юноши								девушки						
		50	55	60	65	70	75	80	80+	46	50	55	60	65	70+	
1	Амурская область				1							1				2
2	Астраханская область		2	1	3	1	2	2					1			12
3	Брянская область		1	1			2	1		1		1				7
4	Владимирская область								1							1
5	Вологодская область						1									1
6	г.Москва		1	3	1	1	3		3							12
7	г.Санкт-Петербург		1	2	1	2			2			1				9
8	Еврейская автономная область					1			1							2
9	Забайкальский край	1			1	1										3
10	Иркутская область		1			1						1				3
11	Калининградская область			1				1	1	1					1	5
12	Камчатский край			1		1	2									4
13	Кемеровская область-Кузбасс		1	2		1	1	1	1							7
14	Костромская область			1		1		1								3
15	Краснодарский край			2	1	1	1	3			2	1				11
16	Красноярский край			2			1			1				1		5
17	Курганская область										1		1			2
18	Курская область	1	1	1	1	1	4	1	1	2			1			14
19	Ленинградская область			1	1		3	1				1			1	8
20	Липецкая область	1										1				2
21	Московская область		1	3	3	2	3	1				1	1		1	16
22	Мурманская область	1														1
23	Нижегородская область	1		1	1	2		1	1							7
24	Новосибирская область					1						2				3
25	Омская область			1												1
26	Оренбургская область	1				1		1						1		4
27	Орловская область		1	1	2				1	1			1	1	1	9
28	Пермский край	2	3		1		2	1			2	1	1			13
29	Приморский край	1	1	2	1	2	1		1							9
30	Псковская область					1										1
31	Республика Башкортостан											1				1

№ п/п	Команда	Состав по весовым категориям														Кол-во участников
		юноши								девушки						
		50	55	60	65	70	75	80	80+	46	50	55	60	65	70+	
32	Республика Дагестан			1	3	2	1	1								8
33	Республика Калмыкия											1	1	1		3
34	Республика Коми										1					1
35	Республика Мордовия		1													1
36	Республика Северная Осетия-Алания					1		1			1			1		4
37	Республика Хакасия	1			1	3	1		2		1		1			10
38	Ростовская область			1	1	1	1	1			1	2			1	9
39	Рязанская область							1	1							2
40	Самарская область	2		1	1				2	1		1	1		1	11
41	Свердловская область						1	2								3
42	Ставропольский край		1	5	1	2	2	2	1		1	2	1	1	3	22
43	Тамбовская область							1	1							2
44	Тульская область			1	2							1				4
45	Тюменская область								1			1		1		3
46	Удмуртская Республика		1	1	1											3
47	Хабаровский край													1		1
48	Ханты-мансийский автономный округ-Югра			3	3		3		1				1	1		12
49	Челябинская область		3	1	1	2	1		2		1		1	2		14
50	Чеченская Республика		1	2	2	3	3									11
51	Ямало-Ненецкий автономный округ			1	1											2
ВСЕГО		12	21	43	35	36	42	23	22	6	12	19	11	12	10	304

Спортивный разряд (звание)	Состав по разрядам														Кол-во участников	
	юноши								девушки							
	42	46	50	55	60	65	70	75+	42	46	50	55	60	65+		
КМС		3	13	15	15	15	5	4		4	2	4	3	4		87
1 разряд	9	10	19	13	14	18	10	10		3	8	3	5			122
2 разряд	3	8	11	7	7	9	8	8		6	5	9	4	4	6	95
ВСЕГО	12	21	43	35	36	42	23	22	6	12	19	11	12	10	304	

Главный судья, ВК _____

Кадиев Н.К. (г. Владикавказ)

Главный секретарь, ВК _____

Сизёненко Г.Г. (г. Ставрополь)



**Первенство России среди юношей и девушек 14-15, 16-17 лет,
юниоров и юниорок 18-21 год по рукопашному бою
(СМ №10454 в ЕКП Минспорта)**

21-27.02.2022

г.Орёл

Состав команд по весовым категориям и разрядам

18-21 год

№ п/п	Команда	Состав по весовым категориям														Кол-во участников
		юниоры								юниорки						
		60	65	70	75	80	85	90	90+	50	55	60	65	70	75+	
1	Амурская область		3				1	1								5
2	Астраханская область	1														1
3	Брянская область			1		1	1					1				4
4	Владимирская область	1	1		1	1						1				5
5	Волгоградская область			2			1									3
6	г.Москва	1	4	2	3	3	2	1	2	1	1	3				23
7	г.Санкт-Петербург	1	2	4	3	1	1					1		2		15
8	Забайкальский край			1												1
9	Иркутская область		1								1					2
10	Калининградская область			1	1					1	1	1				5
11	Камчатский край				1											1
12	Кемеровская область-Кузбасс		1		1					1		1			1	5
13	Кировская область											1				1
14	Костромская область			1						1				1		3
15	Краснодарский край	1		2	2	1	1		1	2	1	1				12
16	Красноярский край			1	1	1										3
17	Курганская область	2	1													3
18	Курская область	2		2	2	1			1						1	9
19	Ленинградская область											1		1		2
20	Липецкая область					1										1
21	Московская область			2	1						1	1	1			6
22	Нижегородская область				1	1			1							3
23	Омская область			1					1							2
24	Оренбургская область		1			1										2
25	Орловская область			2		2	2					1				7
26	Пермский край	1	1	2						2						6
27	Приморский край	1		1		1										3
28	Республика Дагестан	1	1		3	1	1									7
29	Республика Калмыкия											1				1
30	Республика Мордовия				1											1
31	Республика Северная Осетия-Алания								1		1					2

№ п/п	Команда	Состав по весовым категориям														Кол-во участников
		юниоры								юниорки						
		60	65	70	75	80	85	90	90+	50	55	60	65	70	75+	
32	Республика Хакасия	1	1													2
33	Ростовская область									1			1			2
34	Рязанская область		1			2							1			4
35	Самарская область		1	1		1					1					4
36	Свердловская область	2														2
37	Смоленская область		1													1
38	Ставропольский край		3		1	1							1		2	8
39	Тульская область	1	2	1	1	1	1			2		1		1		11
40	Тюменская область		1		1	1	1									4
41	Удмуртская Республика	1														1
42	Ханты-Мансийский автономный округ-Югра		1					1								2
43	Челябинская область			1					1		1			1		4
44	Чеченская Республика	3	2	4	1	1		1	1							13
ВСЕГО		20	29	32	25	23	12	6	7	11	8	14	5	5	5	202

№ п/п	Команда	Состав по весовым категориям														Кол-во участников
		юниоры								юниорки						
		60	65	70	75	80	85	90	90+	50	55	60	65	70	75+	
МС		16	22	24	13	19	8	6	5	8	7	9	3	5	2	147
КМС		1	3	1	2	3	1		1	1		2			1	16
1 разряд		3	4	7	10	1	3		1	2	1	3	2		2	39
ВСЕГО		20	29	32	25	23	12	6	7	11	8	14	5	5	5	202

Главный судья, ВК

Кадиев Н.К. (г. Владикавказ)

Главный секретарь, ВК

Сизёненко Е.А. (г. Ставрополь)

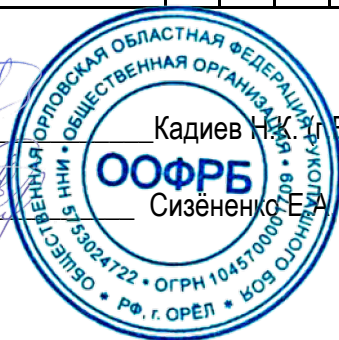

**Первенство России среди юношей и девушек 14-15, 16-17 лет,
юниоров и юниорок 18-21 год по рукопашному бою
(СМ №10454 в ЕКП Минспорта)**

21-27.02.2022

г.Орёл

**Список победителей и призёров
юноши 14-15 лет**

42 кг	1 ШАПОВАЛОВ Кирилл Антонович	ЮФО	Волгоградская область	1юн.р.	13.08.2007
	2 КУНАТЕНКО Тимур Русланович	ЮФО	Краснодарский край	1юн.р.	27.09.2007
	3 ХАБАРОВ Илья Владимирович	СПб	г.Санкт-Петербург	1юн.р.	31.01.2008
	3 АКАТЬЕВ Глеб Максимович	УФО	Ханты-Мансийский автономный округ-Югра	1юн.р.	04.12.2007
46 кг	1 КАЙТАЗОВ Руслан Асанович	ЦФО	Тульская область	1р.	23.05.2006
	2 ПЯТЫГИН максим Сергеевич	УФО	Челябинская область	1юн.р.	25.09.2007
	3 ФЕВРАЛЕВ Евгений Дмитриевич	ЦФО	Тульская область	1р.	14.09.2007
	3 КРУПНИКОВ Иван Николаевич	УФО	Челябинская область	2р.	12.03.2007
50 кг	1 ПОГОСЯН Аик Артакович	СФО	Омская область	3р.	01.08.2006
	2 ХИЖНЯК Степан Алексеич	СКФО	Ставропольский край	1р.	14.01.2007
	3 ИЛАЛОВ Аслан Русланович	ЦФО	Московская область	1р.	18.02.2007
	3 ДОЦЕНКО Егор Александрович	СКФО	Ставропольский край	1р.	06.10.2006
55 кг	1 ВЛАСКИН Федор Александрович	ЦФО	Тульская область	1р.	31.03.2007
	2 ЕРШОВ Артём Васильевич	ЦФО	Московская область	2р.	12.09.2007
	3 ШИЛОВ Артемий Александрович	ПФО	Нижегородская область	1р.	22.06.2006
	3 ЗЕЛЕНСКИЙ Никита Юрьевич	ЮФО	Краснодарский край	1р.	11.06.2006
60 кг	1 ПЕЧЕНЕЖСКИЙ Даниил Григорьевич	ЮФО	Ростовская область	1р.	02.02.2007
	2 НОСКОВ Афанасий Николаевич	ПФО	Пермский край	2р.	14.01.2008
	3 БУРТАСОВ Владислав Сергеевич	ПФО	Самарская область	1р.	18.01.2007
	3 ЗЕНЧЕНКО Алексей Алексеевич	УФО	Свердловская область	2р.	03.10.2006
65 кг	1 СЕДАЧЕВ Геннадий Андреевич	ЦФО	Тульская область	1р.	14.10.2006
	2 МАКСЮКОВ Иван Николаевич	СФО	Кемеровская область-Кузбасс	3р.	23.09.2006
	3 ЩИПИЦЫН Дмитрий Сергеевич	УФО	Челябинская область	3р.	04.09.2007
	3 ЧЕКАНИХИН Игорь Николаевич	ЦФО	Тульская область	1р.	12.03.2007
70 кг	1 ВЕРДИЕВ Надир Бахман-Оглы	ЦФО	Московская область	1р.	10.06.2006
	2 ВОРОБЬЕВ Кирилл Дмитриевич	ПФО	Нижегородская область	1р.	20.09.2006
	3 АЛЕКСАНДРОВ Вячеслав Антонович	СЗФО	Ленинградская область	1р.	25.03.2006
	3 АНЦИФЕРОВ Артём Алексеевич	ЦФО	Брянская область	2р.	20.04.2006
75 кг	1 САДЫКОВ Константин Николаевич	ПФО	Нижегородская область	1р.	12.04.2006
	2 ЧУРЕВИЧ Георгий Антонович	ЮФО	Краснодарский край	1р.	10.08.2006
	3 ЛАЗАРЬ Константин Константинович	ЦФО	Липецкая область	1юн.р.	22.06.2007
	3 БЕЛИКОВ Владислав Дмитриевич	ЮФО	Астраханская область	1юн.р.	07.10.2007

75+ кг	1 РЗЯНИН Роман Олегович	СКФО	Ставропольский край	1р.	06.08.2006
	2 ЧЕЛНОКОВ Ярослав Алексеевич	СКФО	Ставропольский край	1р.	19.03.2007
	3 МОРОЗОВ Арсений Витальевич	СЗФО	Вологодская область	1юн.р.	12.03.2007
	3 КОСЕНКОВ Роман Васильевич	СФО	Кемеровская область-Кузбасс	1юн.р.	01.09.2006

девушки 14-15 лет

42 кг	1 ШАДРИНА Ольга Евгеньевна	СФО	Кемеровская область-Кузбасс	1юн.р.	27.03.2008
	2 НАЙДИНА Алина Вячеславовна	СФО	Кемеровская область-Кузбасс	1юн.р.	29.03.2007
	3 КУЛИКОВА Анастасия Сергеевна	ДФО	Приморский край	1р.	28.09.2006
	3 РЫЖОВА Полина Сергеевна	УФО	Челябинская область	2р.	03.08.2007
46 кг	1 ВОЛКОВА Маргарита Дмитриевна	ПФО	Нижегородская область	3р.	27.04.2007
	2 АЗИМОВА Ксения Мухамедовна	ЦФО	Тульская область	1юн.р.	23.09.2007
	3 СНЕЖКО Диана Вячеславовна	СКФО	Ставропольский край	1р.	20.12.2006
	3 ОБРАЗЦОВА Ульяна Ивановна	СКФО	Ставропольский край	1юн.р.	26.04.2008
50 кг	1 ХАРЛАН Анастасия Олеговна	УФО	Челябинская область	1р.	30.11.2007
	2 МАЛЫХИНА Елизавета Андреевна	ЦФО	Тульская область	1р.	27.09.2007
	3 АНИКИНА Варвара Вадимовна	СЗФО	Калининградская область	3р.	07.09.2006
	3 САБИТОВА Веолетта Михайловна	ЦФО	Московская область	2р.	20.05.2007
55 кг	1 КОНЯЕВА Анастасия Сергеевна	ПФО	Удмуртская Республика	1р.	06.05.2007
	2 НАРЫКОВА Виктория Анатольевна	СКФО	Республика Северная Осетия-Алания	1р.	20.09.2006
	3 БОБРОВА Любовь Дмитриевна	ПФО	Республика Башкортостан	1р.	26.04.2006
	3 ВАСИЛЬЕВА Александра Евгеньевна	СФО	Республика Хакасия	1р.	08.11.2006
60 кг	1 ФИЛИППОВА Анастасия Ильинична	ЦФО	Московская область	1р.	20.01.2007
	2 ЮДАЕВА Елизавета Витальевна	ЮФО	Ростовская область	2р.	22.10.2007
	3 ЕГОРОВА Мария Владимировна	ПФО	Самарская область	1р.	04.10.2006
	3 ШАРМАНОВА Арина Алексеевна	СФО	Кемеровская область-Кузбасс	3р.	26.04.2006
65+ кг	1 АННЕНКОВА Сабина Олеговна	СФО	Кемеровская область-Кузбасс	1р.	15.09.2006
	2 МЕРКУЛОВА Ольга Алексеевна	УФО	Курганская область	2р.	14.09.2007
	3 ШПИКИНА Александра Викторовна	СЗФО	Ленинградская область	1р.	24.06.2006
	3 КЛЕПИКОВА Ольга Сергеевна	ЦФО	Московская область	2р.	12.03.2006

Главный судья, ВК  Кадиев И.К. (г. Владикавказ)

Главный секретарь, ВК  Сизёненко Е.А. (г. Ставрополь)



**Первенство России среди юношей и девушек 14-15, 16-17 лет,
юниоров и юниорок 18-21 год по рукопашному бою
(СМ №10454 в ЕКП Минспорта)**

21-27.02.2022

г.Орёл

Список победителей и призёров

юноши 16-17 лет

50 кг	1 МИРГОРОДСКИЙ Артём Анатольевич	ДФО	Приморский край	1р.	17.10.2005
	2 МАМЕДОВ Бабакиши Ясар Оглы	ПФО	Самарская область	1р.	06.03.2004
	3 БОБРЫШЕВ Илья Максимович	ПФО	Пермский край	1р.	16.03.2006
	3 МАРТЫШЕНКО Артём Владимирович	СЗФО	Мурманская область	1р.	06.08.2005
55 кг	1 АДАЕВ Рахим Арбиевич	СКФО	Чеченская Республика	КМС	12.10.2005
	2 МКРТЫЧАН Армен Каренович	СКФО	Ставропольский край	2р.	17.08.2005
	3 ТИХОНОВ Кирилл Вячеславович	ПФО	Удмуртская Республика	КМС	29.02.2004
	3 АМИРОВ Абдулла Шамильевич	ЮФО	Астраханская область	1р.	08.08.2005
60 кг	1 ФОМИЧЕВ Валерий Валерьевич	ЦФО	Брянская область	1р.	27.07.2004
	2 АКАЛОВИЧ Вадим Юрьевич	ЦФО	Московская область	1р.	19.07.2004
	3 БАТИЕВ Мансур Мовсурович	СКФО	Чеченская Республика	КМС	30.08.2004
	3 КАШЕВАРОВ Лев Викторович	СФО	Кемеровская область-Кузбасс	КМС	13.06.2004
65 кг	1 ГАДЖИАЛИЕВ Далгат Азизович	СКФО	Республика Дагестан	КМС	14.07.2005
	2 ХАЧАТРЯН Давит Грантович	ЦФО	Московская область	КМС	02.12.2004
	3 ИМАВОВ Магомед Ильясович	СКФО	Республика Дагестан	КМС	23.06.2005
	3 РАХМЕТОВ Ролан Ерланович	ЮФО	Астраханская область	КМС	22.11.2004
70 кг	1 АБУБАКАРОВ Шовхал Нурмагамедович	СКФО	Чеченская Республика	КМС	19.08.2005
	2 ДЖАМАЛОВ Джамиль Фазилович	СПб	г.Санкт-Петербург	КМС	11.10.2005
	3 МИНАЕВ Игорь Денисович	ЮФО	Ростовская область	1р.	10.02.2005
	3 САЛФЕТНИКОВ Андрей Дмитриевич	СФО	Республика Хакасия	1р.	29.10.2005
75 кг	1 ФЕДОСЕЙСКИЙ Владислав Викторович	ЦФО	Брянская область	КМС	07.05.2004
	2 ПОПОВ Александр Владимирович	ЮФО	Астраханская область	КМС	26.08.2004
	3 СЕМЕРИКОВ Роман Владимирович	УФО	Свердловская область	1р.	07.05.2004
	3 БОРИСОВ Виктор Михайлович	УФО	Свердловская область	1р.	30.12.2004
80 кг	1 ТЕН Владислав Вячеславович	СКФО	Ставропольский край	КМС	23.10.2004
	2 ЯЦЫНА Георгий Максимович	СЗФО	Калининградская область	1р.	11.05.2005
	3 ИСАКОВ Леонид Дмитриевич	ЮФО	Астраханская область	КМС	03.03.2005
	3 АРСЛАНБЕКОВ Малик Рассулович	ЮФО	Астраханская область	1р.	18.05.2005
80+ кг	1 БАГИЛОВ Сайгид Магомедович	СКФО	Республика Дагестан	КМС	17.04.2004
	2 СЕНЬКО Павел Павлович	УФО	Челябинская область	КМС	19.06.2005
	3 КОМБАРОВ Родион Дмитриевич	СПб	г.Санкт-Петербург	1р.	18.03.2004
	3 СЛЫШКОВ Матвей Сергеевич	СФО	Кемеровская область-Кузбасс	1р.	31.08.2005

девушки 16-17 лет

46 кг	1	ЗУБОВА Алия Руслановна	ЦФО	Курская область	2р.	29.03.2005
	2	ПЫЛАЕВА Анастасия Ивановна	ЦФО	Курская область	2р.	26.09.2005
	3	МОРОЗОВА Анастасия Романовна	СФО	Красноярский край	2р.	08.02.2006
	3	АФОНИНА Анастасия Евгеньевна	ЦФО	Брянская область	2р.	28.04.2004
50 кг	1	ХАБАЕВА Камилла Евгеньевна	СКФО	Республика Северная Осетия-Алания	КМС	04.11.2004
	2	ПИРОГОВА Виктория Александровна	СФО	Республика Хакасия	2р.	21.12.2005
	3	МАЛЫШЕВА Юлиана Сергеевна	СЗФО	Республика Коми	КМС	06.07.2004
	3	КО Анна Анатольевна	ЮФО	Ростовская область	2р.	12.07.2004
55 кг	1	САЛАМОВА Руслана Раминовна	ПФО	Самарская область	1р.	13.04.2005
	2	НИКИШИНА Виктория Романовна	ЦФО	Тульская область	1р.	05.11.2005
	3	ЕГОРОВА Анна Александровна	ЮФО	Ростовская область	КМС	07.09.2004
	3	НАСЕДКИНА Александра Сергеевна	ЦФО	Липецкая область	1р.	26.03.2004
60 кг	1	КУЛТУМЕНОВА Элина Артуровна	ЮФО	Астраханская область	КМС	12.08.2005
	2	ЛОБАЧЕВА Екатерина Олеговна	ПФО	Пермский край	КМС	14.11.2004
	3	НЕСТЕРЕНКО Ксения Александровна	ЦФО	Курская область	1р.	25.11.2005
	3	ТОКМАШОВА Юлия Евгеньевна	СФО	Республика Хакасия	2р.	25.06.2005
65 кг	1	КИРИЧЕНКО Людмила Юрьевна	СФО	Красноярский край	КМС	22.06.2004
	2	ЛОГАЧЕВА Мария Олеговна	ЦФО	Орловская область	1р.	16.12.2004
	3	КАМЕНЕЦКАЯ Валерия Анатольевна	УФО	Челябинская область	2р.	15.02.2006
	3	ФЁДОРОВА Анастасия Андреевна	УФО	Ханты-Мансийский автономный округ-Югра	1р.	28.02.2005
70+	1	ВАЛЬЧУК Екатерина Вячеславовна	ЦФО	Московская область	КМС	11.09.2004
	2	СЕЛЕЗНЕВА Лилия Анатольевна	СКФО	Ставропольский край	КМС	12.07.2004
	3	СПЕХОВА Олеся Алексеевна	СЗФО	Ленинградская область	КМС	04.04.2004
	3	ШУРУПОВА Лилия Сергеевна	ЮФО	Ростовская область	КМС	26.10.2004

Главный судья, ВК  Кадиев Н.К. (Владикавказ)

Главный секретарь, ВК  Сизеленко Е.А. (Ставрополь)



**Первенство России среди юношей и девушек 14-15, 16-17 лет,
юниоров и юниорок 18-21 год по рукопашному бою
(СМ №10454 в ЕКП Минспорта)**

21-27.02.2022

г.Орёл

Список победителей и призёров

юниоры 18-21 год

60 кг	1	ВИНОГРАДОВ Дмитрий Владимирович	ЦФО	Владимирская область	МС	09.11.2001
	2	АРХИПОВ Никита Юрьевич	ЦФО	Тульская область	КМС	07.02.2003
	3	МЕЖИДОВ Асланбек Равиллиевич	СКФО	Чеченская Республика	КМС	21.09.2003
	3	АМИРОВ Магомед Шамилович	ЮФО	Астраханская область	КМС	10.01.2004
65 кг	1	МАНСИМОВ Джошгун Бакир оглы	ПФО	Пермский край	КМС	10.06.2003
	2	АТАГАЕВ Хусейн Алиевич	СКФО	Чеченская Республика	1р.	10.11.2001
	3	ОБУХОВСКИЙ Никита Васильевич	МОС	г.Москва	КМС	02.06.2003
	3	ИСТОМИН Федор Анатольевич	СФО	Иркутская область	КМС	21.06.2002
70 кг	1	ГУРМАНАЕВ Мансур Саламуевич	СКФО	Чеченская Республика	КМС	29.01.2004
	2	УЛИТИН Ярослав Александрович	ЦФО	Тульская область	КМС	09.04.2003
	3	СМУРОВ Владимир Витальевич	СПб	г.Санкт-Петербург	КМС	20.09.2001
	3	ТКАЧЕВ Иван Юрьевич	ЦФО	Орловская область	КМС	29.04.2003
75 кг	1	МАКОГОНОВ Данил Валерьевич	МОС	г.Москва	МС	03.04.2001
	2	СЕРГИЕНКО Максим Игоревич	СФО	Кемеровская область-Кузбасс	1р.	17.07.2003
	3	САЙДУЛАЕВ Малик Бисланович	МОС	г.Москва	КМС	18.01.2003
	3	МГОЯН Роман Файзоевич	ЦФО	Курская область	КМС	15.05.2002
80 кг	1	МАРТИРОСЯН Эдуард Гарикович	ЮФО	Краснодарский край	МС	21.11.2000
	2	МОНАСТЫРСКИЙ Максим Владимирович	ЦФО	Рязанская область	КМС	28.03.2000
	3	КАТЕЛЕВСКИЙ Илья Николаевич	ПФО	Самарская область	МС	12.06.2002
	3	КУТУЕВ Муслим Мусаевич	УФО	Тюменская область	КМС	25.12.2000
85 кг	1	ГАМИДОВ Рамазан Джабраилович	УФО	Тюменская область	КМС	27.07.2002
	2	ПАНУШКИН Артём Алексеевич	ЦФО	Орловская область	КМС	04.02.2001
	3	ДРЕЙТ Ефим Ефимович	СПб	г.Санкт-Петербург	КМС	21.03.2002
	3	АХМЕДОВ Ахмед Магомедович	СКФО	Республика Дагестан	1р.	03.11.2003
90 кг	1	ДАТИЕВ Асланбек Аланович	СКФО	Республика Северная Осетия-Алания	КМС	08.11.2000
	2	ДЖАНАЕВ Ильяс Мустостович	СКФО	Чеченская Республика	КМС	11.04.2003
	3	ГАЛСАНОВ Данил Олегович	ДФО	Амурская область	КМС	08.07.2000
	3	МИГА Николай Андреевич	СФО	Омская область	КМС	04.12.2003
90+ кг	1	ФЕДЯНОВИЧ Николай Андреевич	ЮФО	Краснодарский край	МС	25.03.2001
	2	МАЛЫГИН Андрей Евгеньевич	ПФО	Нижегородская область	КМС	16.07.2002
	3	СЕЛИХОВ Максим Игоревич	ЦФО	Курская область	КМС	11.08.2003
	3	ТАТАЛАЕВ Хусейн Вахитович	СКФО	Чеченская Республика	КМС	13.06.2000

юниорки 18-21 год

50 кг	1	ХАЧАТУРЯН Карина Анаровна	МОС	г.Москва	КМС	23.09.2003
	2	ШУБИНА Анна Дмитриевна	ЦФО	Тульская область	МС	08.02.2001
	3	ГРОМОВА Алена Алексеевна	ЮФО	Краснодарский край	КМС	20.09.2001
	3	МУСТАЕВА Виктория Владимировна	ПФО	Пермский край	КМС	21.08.2002
55 кг	1	ЗУЙКОВА Татьяна Александровна	МОС	г.Москва	КМС	23.11.2000
	2	ДОРОШЕНКО Мария Михайловна	ПФО	Самарская область	КМС	16.05.2003
	3	ПОЛЯКОВА Софья Сергеевна	ЦФО	Московская область	КМС	11.01.2003
	3	СИЛИВАНОВА Ирина Алексеевна	УФО	Челябинская область	КМС	30.07.2003
60 кг	1	КОВАЛЕНКО Анастасия Викторовна	ЦФО	Московская область	МС	13.04.2000
	2	ИСМАТУЛЛАЕВА Саина Улугбековна	ЦФО	Владимирская область	МС	03.01.2001
	3	ЯГОВЦЕВА Соня Игоревна	ПФО	Кировская область	КМС	11.03.2001
	3	ВИНОГРАДОВА Стелла Сергеевна	МОС	г.Москва	КМС	16.07.2003
65 кг	1	ЕГОРОВА Мария Сергеевна	ЦФО	Московская область	КМС	15.05.2003
	2	ДАНИЛОВА Олеся Юрьевна	СКФО	Ставропольский край	1р.	26.09.2001
	3	КО Марина Анатольевна	ЮФО	Ростовская область	КМС	30.10.2001
	3	АНДРИЕНКО Екатерина Дмитриевна	СЗФО	Ленинградская область	КМС	17.08.2003
70 кг	1	ПУШКАРЕВА Екатерина Александровна	ЦФО	Костромская область	КМС	19.06.2002
	2	МЕДВЕДЕВА Яна Викторовна	ЦФО	Тульская область	КМС	22.06.2000
	3	ИЦУК Софья Дмитриевна	УФО	Челябинская область	КМС	15.05.2002
	3	РЕМЗАЕВА Яна Максимовна	СПб	г.Санкт-Петербург	КМС	28.07.2002
75+ кг	1	ПЯТАК Диана Евгеньевна	СКФО	Ставропольский край	КМС	10.06.2000
	2	ШИБАНОВА Юлия Евгеньевна	СФО	Кемеровская область-Кузбасс	МС	08.07.2000
	3	ВАЩЕНКО Юлия Владимировна	ЦФО	Курская область	1р.	19.12.2002
	3	ГАДЖИКУРБАНОВА Кристина Гаджикурбановна	СКФО	Ставропольский край	КМС	23.03.2001

Главный судья, ВК _____

Кадиев Н.К. (г.Владикавказ)

Главный секретарь, ВК _____

Сисенко Е.А. (г.Ставрополь)



**Первенство России среди юношей и девушек 14-15, 16-17 лет,
юниоров и юниорок 18-21 год по рукопашному бою
(СМ №10454 в ЕКП Минспорта)**

21-27.02.2022

г.Орёл

Командное первенство среди федеральных округов РФ, городов федерального значения

14-15 лет

Место	Округ	Сумма очков	Очки по весовым категориям														
			42	46	50	55	60	65	70	75	75+	42	46	50	55	60	65+
1	Центральный ФО	198,0	11,0	17,0	13,0	17,0	4,0	17,0	17,0	13,0	11,0	11,0	15,0	15,0	5,0	17,0	15,0
2	Сибирский ФО	159,5	4,0	11,0	17,0	5,0		15,0	11,0	11,0	13,0	17,0	8,5	4,0	13,0	13,0	17,0
3	Приволжский ФО	151,0	3,0	8,0	8,5	13,0	15,0	2,0	15,0	17,0	7,5		17,0	11,0	17,0	13,0	4,0
4	Южный ФО	148,5	17,0	8,5	5,0	13,0	17,0	3,0	4,0	15,0	3,0	9,0	11,0	11,0	8,5	15,0	8,5
5	Уральский ФО	143,0	13,0	15,0	11,0	7,5	13,0	13,0	3,0	5,0	8,5	13,0	4,0	17,0	4,0	5,0	11,0
6	Северо-Кавказский ФО	140,5	8,5	4,0	15,0	11,0	11,0	11,0	8,5	11,0	17,0		13,0	3,0	15,0	8,5	4,0
7	Северо-Западный ФО	85,0		11,0	5,0	7,0	3,0	3,0	13,0	4,0	13,0			13,0			13,0
8	Дальневосточный ФО	86,0	3,0	5,0	11,0	11,0	8,5	11,0	4,0	4,0	3,0	13,0		8,5	4,0		
9	г.Санкт-Петербург	49,5	13,0		3,0	3,0	7,5	7,5	8,5	4,0	3,0						
10	г.Москва	48,0	3,0		7,5		11,0	3,0	3,0	8,5	4,0					8,0	

16-17 лет

Место	Округ	Сумма очков	Очки по весовым категориям														
			50	55	60	65	70	75	80	80+	46	50	55	60	65	70+	
1	Северо-Кавказский ФО	167,0		17,0	13,0	17,0	17,0	11,0	17,0	17,0		17,0	11,0	4,0	11,0	15,0	
2	Центральный ФО	159,5	5,0	8,5	17,0	15,0	5,0	17,0	4,0	11,0	17,0		15,0	13,0	15,0	17,0	
3	Южный ФО	130,0		13,0	3,0	13,0	13,0	15,0	13,0			13,0	13,0	17,0	4,0	13,0	
4	Сибирский ФО	122,0	5,0	4,0	13,0	4,0	13,0	3,0	5,0	13,0	13,0	15,0	4,0	13,0	17,0		
5	Приволжский ФО	105,5	15,0	8,5	4,0	4,0	3,0	3,0	11,0	5,0		11,0	17,0	15,0	5,0	4,0	
6	Северо-Западный ФО	99,0	13,0		6,5	7,5	3,0	8,5	15,0	8,5		13,0	11,0			13,0	
7	Уральский ФО	88,5		5,0	11,0	8,5	4,0	13,0	3,0	15,0		5,0		11,0	13,0		
8	Дальневосточный ФО	64,0	17,0	4,0	3,0	11,0	5,0	4,0		11,0			5,0		4,0		
9	г.Санкт-Петербург	50,0		11,0	4,0	3,0	15,0			13,0			4,0				
10	г.Москва	30,0		3,0	6,5	8,5	7,0	2,0		3,0							

18-21 год

Место	Округ	Сумма очков	Очки по весовым категориям														
			60	65	70	75	80	85	90	90+	50	55	60	65	70	75+	
1	Центральный ФО	184,0	17,0	4,0	15,0	13,0	15,0	15,0		13,0	15,0	13,0	17,0	17,0	17,0	13,0	
2	Северо-Кавказский ФО	147,5	13,0	15,0	17,0	8,5	8,0	13,0	17,0	13,0		11,0		15,0		17,0	
3	г.Москва	121,5	5,0	13,0	5,0	17,0	4,0	8,5	11,0	11,0	17,0	17,0	13,0				
4	Южный ФО	120,0	13,0	3,0	11,0	8,5	17,0	8,5		17,0	13,0	5,0	11,0	13,0			
5	Приволжский ФО	104,0	11,0	17,0	3,0	4,0	13,0			15,0	13,0	15,0	13,0				
6	Сибирский ФО	88,5	3,0	11,0	3,0	15,0	8,5		13,0		4,0	11,0	5,0			15,0	
7	Уральский ФО	85,5	8,5	4,0	3,0	4,0	13,0	17,0	5,0	5,0		13,0			13,0		
8	г.Санкт-Петербург	72,0	4,0	10,5	13,0	8,0	8,5	13,0				4,0		13,0			
9	Дальневосточный ФО	44,0	4,0	7,5	7,5	4,0	3,0	5,0	13,0								
10	Северо-Западный ФО	39,0			4,0	4,0					4,0	5,0	9,0	13,0			

Главный судья, ВК _____

Кадисов Н.К. (г.Владикавказ)

Главный секретарь, ВК _____

Сизенко Е.А. (г.Ставрополь)



**Первенство России среди юношей и девушек 14-15, 16-17 лет,
юниоров и юниорок 18-21 год по рукопашному бою
(СМ №10454 в ЕКП Минспорта)**

21-27.02.2022

г.Орёл

Командное первенство среди субъектов РФ

14-15 лет

Место	Субъект	Сумма очков	Очки по весовым категориям														
			42	46	50	55	60	65	70	75	75+	42	46	50	55	60	65+
1	Тулльская область	122,5	7,5	17,0		17,0		17,0	11,0		4,0	11,0	15,0	15,0	5,0	3,0	
2	Московская область	108,5	4,0	3,0	13,0	15,0	3,0	7,5	17,0					13,0	3,0	17,0	13,0
3	Ставропольский край	107,0	8,5	4,0	15,0	4,0	3,0	3,0	8,5	11,0	17,0		13,0	3,0	8,0	5,0	4,0
4	Кемеровская область-Кузбасс	96,0		11,0		5,0		15,0	5,0		13,0	17,0				13,0	17,0
5	Краснодарский край	86,0	15,0	3,0	3,0	13,0	3,0	3,0		15	3,0	9,0		4,0		11,0	4,0
6	Ростовская область	85,5	5,0		3,0	3,0	17,0	2,0	4,0	3,0	3,0		11,0	11,0	8,5	15,0	
7	Челябинская область	84,0	4,0	15,0	11,0			13,0	3,0			13,0	4,0	17,0	4,0		
8	Нижегородская область	68,0				13,0		2,0	15,0	17,0			17,0				4,0
9	Ленинградская область	59,0		11,0	5,0	7,0	3,0	3,0	13,0	4,0							13,0
10	Астраханская область	57,5		8,5	5,0	3,0	7,0			13,0			4,0	8,0	5,0		4,0
11	Пермский край	57,0	3,0		4,0	3,0	15,0	2,0		8,5	7,5			11,0	3,0		
12	Красноярский край	55,5	4,0	3,0				4,0	11,0	3,0			8,5			11,0	11,0
13	г.Санкт-Петербург	49,5	13,0		3,0	3,0	7,5	7,5	8,5	4,0	3,0						
14	Волгоградская область	48,0	17,0		3,0	4,0		3,0					8,5			4,0	8,5
15	г.Москва	48,0	3,0		7,5		11,0	3,0	3,0	8,5	4,0					8,0	
16	Брянская область	46,5			8,5		3,0	4,0	13,0		11,0				4,0	3,0	
17	Приморский край	46,0		5,0	11,0			2,0	4,0		3,0	13,0		4,0	4,0		
18	Удмуртская Республика	45,5		8,0	7,5	4,0			5,0		4,0				17,0		
19	Самарская область	44,0		4,0	4,0		13,0		3,0		4,0				3,0	13,0	
20	Тюменская область	44,0		3,0		7,5				5,0				8,5	4,0	5,0	11,0
21	Амурская область	43,0	3,0	5,0	3,0	11,0	8,5	8,5						4,0			
22	Ханты-Мансийский автономный округ-Югра	40,5	13,0	3,0		3,0	8,5	5,0			3,0			5,0			
23	Липецкая область	39,0						2,0	3,0	13,0	8,5				4,0	8,5	
24	Республика Северная Осетия-Алания	38,0				7,5		3,0	4,0						15,0	8,5	
25	Иркутская область	30,5		8,5				3,0	3,0				5,0		11,0		
26	Республика Калмыкия	27,5	8,5					3,0	4,0	4,0			4,0			4,0	
27	Курская область	27,0		3,0				2,0			3,0					4,0	15,0
28	Республика Хакасия	27,0						2,0		5,0				4,0	13,0	3,0	
29	Орловская область	27,0			3,0	2,0	4,0	3,0	3,0	3,0						4,0	5,0
30	Свердловская область	26,0					13,0	5,0		3,0							5,0
31	Чеченская Республика	26,0		4,0		11,0	11,0										
32	Курганская область	25,5				3,0		3,0			8,5	11,0					
33	Костромская область	25,0	11,0		3,0						11,0						
34	Камчатский край	22,5			3,0		4,0	4,0	3,0					8,5			
35	Республика Башкортостан	22,0				3,0		2,0					4,0		13,0		

Место	Субъект	Сумма очков	Очки по весовым категориям														
			42	46	50	55	60	65	70	75	75+	42	46	50	55	60	65+
36	Республика Дагестан	22,0			4,0		4,0	11,0			3,0						
37	Омская область	21,0			17,0					4,0							
38	Калининградская область	20,0		3,0									13,0				4,0
39	Оренбургская область	14,5			8,5	4,0		2,0									
40	Новосибирская область	14,0				3,0				11,0							
41	Вологодская область	13,0									13,0						
42-43	г.Севастополь	11,0											11,0				
42-43	Хабаровский край	11,0						11,0									
44	Воронежская область	8,0									4,0				4,0		
45-46	Мурманская область	7,5									7,5						
45-46	Республика Коми	7,5							7,5								
47	Еврейская автономная область	7,0					3,0			4,0							
48	Рязанская область	7,0											3,0	4,0			
49-50	Владимирская область	3,0		3,0													
49-50	Псковская область	3,0								3,0							
51-52	Республика Мордовия	2,0						2,0									
51-52	Саратовская область	2,0				2,0											

Главный судья, ВК  Кадиев Н.К. (г.Владикавказ)

Главный секретарь, ВК  Стамбченко Е.А. (г.Севастополь)

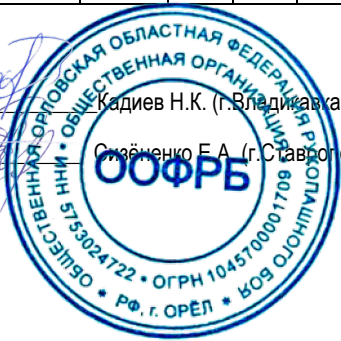

**Первенство России среди юношей и девушек 14-15, 16-17 лет,
юниоров и юниорок 18-21 год по рукопашному бою
(СМ №10454 в ЕКП Минспорта)**

21-27.02.2022

г.Орёл

Командное первенство среди субъектов РФ

16-17 лет

Место	Субъект	Сумма очков	Очки по весовым категориям													
			50	55	60	65	70	75	80	80+	46	50	55	60	65	70+
1	Ставропольский край	101,5		15,0	7,5	4,0	4,0	3,0	17,0	5,0		11,0	11,0	4,0	5,0	15,0
2	Московская область	82,0		8,5	15,0	15,0	5,0	4,0	4,0				8,5	5,0		17,0
3	Астраханская область	77,0		13,0	3,0	13,0	3,0	15,0	13,0					17,0		
4	Самарская область	75,0	15,0		4,0	3,0			11,0	5,0		11,0	17,0		5,0	4,0
5	Ростовская область	70,5			3,0	7,5	13,0	5,0	3,0			13,0	13,0			13,0
6	Курская область	63,0	5,0		5,0	3,0	3,0	3,0	3,0	11,0	17,0			13,0		
7	Чеченская Республика	61,0		17,0	13,0	3,0	17,0	11,0								
8	Челябинская область	57,5		5,0	7,5	2,0	4,0	2,0		15,0		5,0		4,0	13,0	
9	Республика Хакасия	57,0	5,0			4,0	13,0	3,0		4,0		15,0		13,0		
10	Пермский край	54,5	13,0	8,5		4,0		3,0	3,0			4,0	4,0	15,0		
11	Орловская область	52,5		4,0	2,0	3,0				8,5				11,0	15,0	9,0
12	Ханты-Мансийский автономный округ-Югра	50,5			11,0	8,5		4,0		3,0				11,0	13,0	
13	Республика Дагестан	50,0			2,0	17,0	3,0	11,0		17,0						
14	г.Санкт-Петербург	50,0		11,0	4,0	3,0	15,0			13,0			4,0			
15	Ленинградская область	49,5			2,0	7,5		7,5	8,5				11,0			13,0
16	Приморский край	47,0	17,0	4,0	3,0	3,0	5,0	4,0		11,0						
17	Брянская область	46,0		4,0	17,0			17,0	4,0				4,0			
18	Республика Северная Осетия-Алания	44,0					11,0		5,0			17,0			11,0	
19	Красноярский край	41,5			8,5			3,0			13,0				17,0	
20	Калининградская область	41,0			6,5				15,0	8,5						11,0
21	Краснодарский край	40,5			3,0	3,0	8,5	4,0	8,0			9,0	5,0			
22	Кемеровская область-Кузбасс	40,0		3,0	13,0		3,0	3,0	5,0	13,0						
23	Тульская область	30,0			4,0	11,0							15,0			
24	г.Москва	30,0		3,0	6,5	8,5	7,0	2,0		3,0						
25	Нижегородская область	28,0	4,0		2,0	4,0	3,0		11,0	4,0						
26	Оренбургская область	21,0	9,0				3,0		4,0						5,0	
27	Удмуртская Республика	20,0		13,0	4,0	3,0										
28	Республика Калмыкия	19,0												4,0	4,0	11,0
29-30	Липецкая область	17,0	4,0										13,0			
29-30	Свердловская область	17,0					4,0	13,0								
31	Тюменская область	17,0							3,0				3,0		11,0	
32	Амурская область	16,0				11,0							5,0			

Место	Субъект	Сумма очков	Очки по весовым категориям														
			50	55	60	65	70	75	80	80+	46	50	55	60	65	70+	
33-34	Мурманская область	13,0	13,0														
33-34	Республика Коми	13,0										13,0					
35	Новосибирская область	12,5					8,5						4,0				
36	Иркутская область	12,0		4,0			4,0						4,0				
37-38	Рязанская область	10,5						7,5		3,0							
37-38	Ямало-Ненецкий автономный округ	10,5			3,0	7,5											
39	Костромская область	10,0			3,0		3,0		4,0								
40	Забайкальский край	9,0	4,0			3,0	2,0										
41	Камчатский край	9,0			3,0		3,0	3,0									
42	Вологодская область	8,5						8,5									
43	Курганская область	9,0										4,0		5,0			
44	Еврейская автономная область	7,0					3,0			4,0							
45	Тамбовская область	6,0						2,0	4,0								
46-48	Владимирская область	4,0								4,0							
46-48	Республика Башкортостан	4,0											4,0				
46-48	Хабаровский край	4,0													4,0		
49-51	Омская область	3,0			3,0												
49-51	Псковская область	3,0					3,0										
49-51	Республика Мордовия	3,0		3,0													

Главный судья, ВК _____

Кадиев Н.К. (г. Владикавказ)

Главный секретарь, ВК _____

Сизёненко Е.А. (г. Ставрополь)

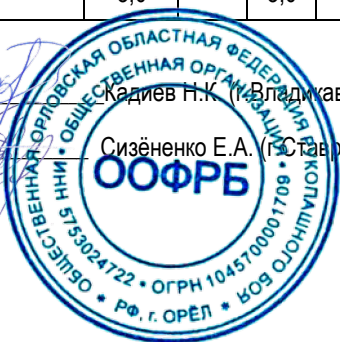

**Первенство России среди юношей и девушек 14-15, 16-17 лет,
юниоров и юниорок 18-21 год по рукопашному бою
(СМ №10454 в ЕКП Минспорта)**

21-27.02.2022

г.Орёл

Командное первенство среди субъектов РФ

18-21 год

Место	Субъект	Сумма очков	Очки по весовым категориям													
			60	65	70	75	80	85	90	90+	50	55	60	65	70	75+
1	г.Москва	121,5	5,0	13,0	5,0	17,0	4,0	8,5	11,0	11,0	17,0	17,0	13,0			
2	Тулльская область	96,0	15,0	4,0	15,0	11,0	5,0	11,0			15,0		5,0		15,0	
3	Краснодарский край	85,5	4,0	3,0	3,0	8,5	17,0	4,0		17,0	13,0	5,0	11,0			
4	Чеченская Республика	85,5	13,0	15,0	17,0	8,5	4,0		15,0	13,0						
5	г.Санкт-Петербург	72,0	4,0	8,5	13,0	8,0	8,5	13,0					4,0		13,0	
6	Московская область	57,5			7,5	3,0						13,0	17,0	17,0		
7	Курская область	57,0	3,0		11,0	13,0	4,0			13,0						13,0
8	Ставропольский край	47,5		8,5		4,0	3,0							15,0		17,0
9	Республика Дагестан	46,0	11,0	11,0		3,0	8,0	13,0								
10	Владимирская область	45,0	17,0	4,0		5,0	4,0						15,0			
11	Кемеровская область-Кузбасс	42,0		3,0		15,0					4,0		5,0			15,0
12	Тюменская область	38,0		4,0		4,0	13,0	17,0								
13	Пермский край	37,0	4,0	17,0	3,0						13,0					
14	Орловская область	37,0			13,0		5,0	15,0					4,0			
15	Брянская область	37,0			4,0		11,0	11,0					11,0			
16	Самарская область	34,0		3,0	3,0		13,0					15,0				
17	Челябинская область	34,0			3,0					5,0		13,0			13,0	
18	Республика Северная Осетия-Алания	28,0							17,0			11,0				
19	Костромская область	27,0			5,0						5,0				17,0	
20	Калининградская область	26,0			4,0	4,0					4,0	5,0	9,0			
21	Амурская область	25,5		7,5				5,0	13,0							
22	Иркутская область	24,0		13,0								11,0				
23	Рязанская область	23,0		3,0			15,0							5,0		
24	Нижегородская область	23,0				4,0	4,0			15,0						
25	Волгоградская область	19,5			11,0			8,5								
26	Ростовская область	17,0									4,0			13,0		
27	Омская область	16,0			3,0				13,0							
28	Красноярский край	14,5			3,0	3,0	8,5									
29	Республика Хакасия	14,0	3,0	11,0												
30-32	Астраханская область	13,0	13,0													
30-32	Кировская область	13,0											13,0			
30-32	Ленинградская область	13,0												13,0		

Место	Субъект	Сумма очков	Очки по весовым категориям														
			60	65	70	75	80	85	90	90+	50	55	60	65	70	75+	
33	Курганская область	11,5	8,5	3,0													
34	Удмуртская Республика	11,0	11,0														
35	Приморский край	11,0	4,0		4,0		3,0										
36	Ханты-Мансийский автономный округ-Югра	9,0		4,0						5,0							
37	Забайкальский край	7,5			7,5												
38	Оренбургская область	7,0		3,0			4,0										
39	Свердловская область	5,0	5,0														
40-41	Камчатский край	4,0				4,0											
40-41	Республика Калмыкия	4,0											4,0				
42-44	Липецкая область	3,0					3,0										
42-44	Республика Мордовия	3,0				3,0											
42-44	Смоленская область	3,0		3,0													

Главный судья, ВК _____

Кадиев Н.К. (г. Владикавказ)

Главный секретарь, ВК _____

Сизёненко Е.А. (г. Ставрополь)



**Первенство России среди юношей и девушек 14-15, 16-17 лет,
юниоров и юниорок 18-21 год по рукопашному бою
(СМ №10454 в ЕКП Минспорта)**

21-27.02.2022

г.Орёл

Общее командное первенство среди субъектов РФ

Место	Субъект	Возрастные группы			Общая сумма очков
		14-15 лет	16-17 лет	18-21 год	
		Сумма очков	Сумма очков	Сумма очков	
1	Ставропольский край	107,0	101,5	47,5	256,0
2	Тульская область	122,5	30,0	96,0	248,5
3	Московская область	108,5	82,0	57,5	248,0
4	Краснодарский край	86,0	40,5	85,5	212,0
5	г.Москва	48,0	30,0	121,5	199,5
6	Кемеровская область-Кузбасс	96,0	40,0	42,0	178,0
7	Челябинская область	84,0	57,5	34,0	175,5
8	Ростовская область	85,5	70,5	17,0	173,0
9	Чеченская Республика	26,0	61,0	85,5	172,5
10	г.Санкт-Петербург	49,5	50,0	72,0	171,5
11	Самарская область	44,0	75,0	34,0	153,0
12	Пермский край	57,0	54,5	37,0	148,5
13	Астраханская область	57,5	77,0	13,0	147,5
14	Курская область	27,0	63,0	57,0	147,0
15	Брянская область	46,5	46,0	37,0	129,5
16	Ленинградская область	59,0	49,5	13,0	121,5
17	Нижегородская область	68,0	28,0	23,0	119,0
18	Республика Дагестан	22,0	50,0	46,0	118,0
19	Орловская область	27,0	52,5	37,0	116,5
20	Красноярский край	55,5	41,5	14,5	111,5
21	Республика Северная Осетия-Алания	38,0	44,0	28,0	110,0
22	Приморский край	46,0	47,0	11,0	104,0
23	Ханты-Мансийский автономный округ-Югра	40,5	50,5	9,0	100,0
24	Тюменская область	44,0	17,0	38,0	99,0
25	Республика Хакасия	27,0	57,0	14,0	98,0
26	Калининградская область	20,0	41,0	26,0	87,0
27	Амурская область	43,0	16,0	25,5	84,5
28	Удмуртская Республика	45,5	20,0	11,0	76,5

Место	Субъект	Возрастные группы			Общая сумма очков
		14-15 лет	16-17 лет	18-21 год	
		Сумма очков	Сумма очков	Сумма очков	
29	Волгоградская область	48,0	0,0	19,5	67,5
30	Иркутская область	30,5	12,0	24,0	66,5
31	Костромская область	25,0	10,0	27,0	62,0
32	Липецкая область	39,0	17,0	3,0	59,0
33	Владимирская область	3,0	4,0	45,0	52,0
34	Республика Калмыкия	27,5	19,0	4,0	50,5
35	Свердловская область	26,0	17,0	5,0	48,0
36	Курганская область	25,5	9,0	11,5	46,0
37	Оренбургская область	14,5	21,0	7,0	42,5
38	Рязанская область	7,0	10,5	23,0	40,5
39	Омская область	21,0	3,0	16,0	40,0
40	Камчатский край	22,5	9,0	4,0	35,5
41	Новосибирская область	14,0	12,5	0,0	26,5
42	Республика Башкортостан	22,0	4,0	0,0	26,0
43	Вологодская область	13,0	8,5	0,0	21,5
44	Мурманская область	7,5	13,0	0,0	20,5
45	Республика Коми	7,5	13,0	0,0	20,5
46	Забайкальский край	0,0	9,0	7,5	16,5
47	Хабаровский край	11,0	4,0	0,0	15,0
48	Еврейская автономная область	7,0	7,0	0,0	14,0
49	Кировская область	0,0	0,0	13,0	13,0
50	г.Севастополь	11,0	0,0	0,0	11,0
51	Ямало-Ненецкий автономный округ	0,0	10,5	0,0	10,5
52	Воронежская область	8,0	0,0	0,0	8,0
53	Республика Мордовия	2,0	3,0	3,0	8,0
54	Тамбовская область	0,0	6,0	0,0	6,0
55	Псковская область	3,0	3,0	0,0	6,0
56	Смоленская область	0,0	0,0	3,0	3,0
57	Саратовская область	2,0	0,0	0,0	2,0

Главный судья, ВК  Кадиев К.К. (г. Владикавказ)

Главный секретарь, ВК  Сизенко Е.А. (г.Ставрополь)



**Первенство России среди юношей и девушек 14-15, 16-17 лет,
юниоров и юниорок 18-21 год по рукопашному бою
(СМ №10454 в ЕКП Минспорта)**

21-27.02.2022

г.Орёл

Протокол личных результатов

юноши 14-15 лет 42 кг

№п/п	Место	№п/ж	Фамилия, имя, отчество	Дата рождения.	Округ	Команда	Разряд	Тренер
1	1	3	ШАПОВАЛОВ Кирилл Антонович	13.08.2007	ЮФО	Волгоградская область	1юн.р.	Горохович А.А.
2	2	20	КУНАТЕНКО Тимур Русланович	27.09.2007	ЮФО	Краснодарский край	1юн.р.	Кашароков А.И.
3	3	9	ХАБАРОВ Илья Владимирович	31.01.2008	СПб	г.Санкт-Петербург	1юн.р.	Киселев Н.С., Геросименко А.А.
4	3	6	АКАТЬЕВ Глеб Максимович	04.12.2007	УФО	Ханты-Мансийский автономный округ-Югра	1юн.р.	Сидоренко А.И.
5	5	15	АНТРОПОВ Илья Александрович	05.09.2006	ЮФО	Краснодарский край	1р.	Холкин Д.С.
6	5	12	ПЕТРОВИЧЕВ Денис Александрович	29.01.2007	ЦФО	Костромская область	1юн.р.	Иванов В.Н.
7	7 - 8	19	ЧЕРЕВКОВ Дмитрий Павлович	17.08.2007	СКФО	Ставропольский край	1р.	Овчинников С.С.
8	7 - 8	16	ЕВСЕЕНКО Артем Юрьевич	22.08.2006	ЮФО	Республика Калмыкия	1р.	Мархаев М.А.
9	9 - 10	11	КАНДАУРОВ Артём Григорьевич	31.12.2006	ЦФО	Тульская область	1юн.р.	Ахадов Д.М.О.
10	9 - 10	4	АЛФЕРОВ Максим Александрович	19.04.2007	УФО	Ханты-Мансийский автономный округ-Югра	2р.	Васильев Е.И., Чикнайкин Е.А.
11	11 - 12	5	КОДЕНЕЦ Иван Сергеевич	19.01.2008	ЮФО	Краснодарский край	1юн.р.	Бойко А.А.
12	11 - 12	2	ПОДСКРЫБАЛИН Ярослав Владимирович	03.10.2007	ЮФО	Ростовская область	1юн.р.	Ливенцев А.Н., Лукин Н.Е.
13	13 - 18	17	АКАТЬЕВ Никита Максимович	04.12.2007	УФО	Ханты-Мансийский автономный округ-Югра	1юн.р.	Сидоренко А.И.
14	13 - 18	13	ЗАЦАРИНИН Никита Витальевич	15.08.2007	ЦФО	Московская область	1р.	Политаев П.В., Мусатов В.В.
15	13 - 18	7	ТАТАРХАНОВ Алевдин Татарханович	23.10.2007	УФО	Ханты-Мансийский автономный округ-Югра	1юн.р.	Татарханов Т.З.
16	13 - 18	10	МИФТАХОВ Артём Ревалевич	13.06.2007	ЦФО	Московская область	2р.	Политаев П.В., Мусатов В.В.
17	13 - 18	14	КАЗАКОВ Тимофей Олегович	06.01.2007	СФО	Красноярский край	3р.	Агаджанян Э.О.
18	13 - 18	8	ИБРАГИМОВ Владислав Радикович	29.05.2008	СПб	Челябинская область	1юн.р.	Каюмов Р.М.
19	19 - 21	1	АЛЁШИН Егор Сергеевич	19.06.2007	МОС	г.Москва	2р.	Емангулов В.А.
20	19 - 21	21	БОБРЫШЕВ Никита Максимович	03.07.2007	ПФО	Пермский край	3р.	Бобрышева Е.В.
21	19 - 21	18	ЛИПНЯГОВ Кирилл Олегович	03.03.2008	ДФО	Амурская область	1юн.р.	Обухов А.А.

Главный судья, ВК _____

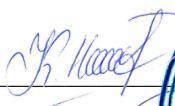

Владков Н.К. (г.Владикавказ)

Главный секретарь, ВК _____

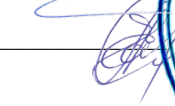

Сиззенко Е.А. (г.Ставрополь)



**Первенство России среди юношей и девушек 14-15, 16-17 лет
юниоров и юниорок 18-21 год по рукопашному бою
(СМ №10454 в ЕКП Минспорта)**

21-27.02.2022

г.Орёл

Протокол хода соревнований

юноши 14-15 лет 42 кг 21 чел.

Подгруппа А

1	АЛЁШИН Егор	2р.	г.Москва	17	4:1 3.00
17	АКАТЬЕВ Никита	1юн.р.	УФО Ханты-Мансийский автономный округ-Югра	9	4:1 3.00
9	ХАБАРОВ Илья	1юн.р.	г.Санкт-Петербург	9	4:1 3.00
25					
5	КОДЕНЕЦ Иван	1юн.р.	ЮФО Краснодарский край	5	4:1 3.00
21	БОБРЫШЕВ Никита	3р.	ПФО Пермский край	5	4:1 3.00
13	ЗАЦАРИНИН Никита	1р.	ЦФО Московская область	13	4:1 3.00
29					
3	ШАПОВАЛОВ Кирилл	1юн.р.	ЮФО Волгоградская область	3	4:1 3.00
19	ЧЕРЕВКОВ Дмитрий	1р.	СКФО Ставропольский край	3	4:1 3.00
11	КАНДАУРОВ Артём	1юн.р.	ЦФО Тульская область	11	4:1 3.00
27					
7	ТАТАРХАНОВ Алевдин	1юн.р.	УФО Ханты-Мансийский автономный округ-Югра	7	3:2 3.00
23					
15	АНТРОПОВ Илья	1р.	ЮФО Краснодарский край	15	5:0 1.34
31					
2	ПОДСКРЫБАЛИН Ярослав	1юн.р.	ЮФО Ростовская область	2	3:2 3.00
18	ЛИПНЯГОВ Кирилл	1юн.р.	ДФО Амурская область	2	5:0 2.32
10	МИФТАХОВ Артём	2р.	ЦФО Московская область	10	4:1 3.00
26					
6	АКАТЬЕВ Глеб	1юн.р.	УФО Ханты-Мансийский автономный округ-Югра	6	4:1 3.00
22					
14	КАЗАКОВ Тимофей	3р.	СФО Красноярский край	14	4:1 3.00
30					
4	АЛФЕРОВ Максим	2р.	УФО Ханты-Мансийский автономный округ-Югра	20	4:1 3.00
20	КУНАТЕНКО Тимур	1юн.р.	ЮФО Краснодарский край	20	3:2 3.00
12	ПЕТРОВИЧЕВ Денис	1юн.р.	ЦФО Костромская область	12	4:1 3.00
28					
8	ИБРАГИМОВ Владислав	1юн.р.	УФО Челябинская область	8	4:1 3.00
24					
16	ЕВСЕЕНКО Артем	1р.	ЮФО Республика Челябинская	16	4:1 3.00
32					

Подгруппа В

Утешительная подгруппа А

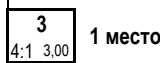
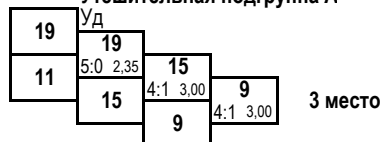

Утешительная подгруппа В



Главный судья, ВК  Кадиев Н.К. (г.Владикавказ)

Главный секретарь, ВК  Сизёненко Е.А. (г.Ставрополь)



**Первенство России среди юношей и девушек 14-15, 16-17 лет,
юниоров и юниорок 18-21 год по рукопашному бою
(СМ №10454 в ЕКП Минспорта)**

21-27.02.2022

г.Орёл

Протокол личных результатов

юноши 14-15 лет 46 кг

№п/п	Место	№п/ж	Фамилия, имя, отчество	Дата рождения.	Округ	Команда	Разряд	Тренер
1	1	16	КАЙТАЗОВ Руслан Асанович	23.05.2006	ЦФО	Тулльская область	1р.	Дагаев Д.С., Жданова И.Н.
2	2	3	ПЯТЫГИН максим Сергеевич	25.09.2007	УФО	Челябинская область	1юн.р.	Гарницкий А.В.
3	3	15	ФЕВРАЛЕВ Евгений Дмитриевич	14.09.2007	ЦФО	Тулльская область	1р.	Ахадов Д.М.О., Ломиворотов Р.Н.
4	3	2	КРУПНИКОВ Иван Николаевич	12.03.2007	УФО	Челябинская область	2р.	Гарницкий А.В.
5	5	1	СТАРИКОВ Руслан Рахмонолиевич	17.05.2007	СФО	Кемеровская область-Кузбасс	1юн.р.	Калистратов И.П.
6	5	28	КРАСОВ Никита Сергеевич	10.07.2006	СЗФО	Ленинградская область	1р.	Рябков А.Н.
7	7 - 8	11	ПОНОМАРЕВ Вадим Андреевич	12.11.2007	СФО	Иркутская область	1юн.р.	Ершов А.В.
8	7 - 8	24	УАЛИНОВ Эльмар Серикович	22.06.2007	ЮФО	Астраханская область	1юн.р.	Кузьмин Г.В.
9	9	19	МУХАМАТДИНОВ Камиль Ринатович	28.04.2008	ПФО	Удмуртская Республика	1юн.р.	Плотников Р.А.
10	10 - 11	21	КАДЫРАЛИЕВ Мухаммад Махмудович	19.04.2006	ДФО	Амурская область	2р.	Воейков Д.О.
11	10 - 11	30	ДВОРЕЦКОВ Степан Андреевич	04.08.2007	ДФО	Приморский край	1юн.р.	Данилюк В.П.
12	12 - 17	25	КУТЫРЁВ Кирилл Эдуардович	07.06.2007	ПФО	Самарская область	2р.	Старостин А.А., Назаров А.Ю.
13	12 - 17	29	ПЕТРОВ Матвей Сергеевич	18.02.2008	СКФО	Ставропольский край	1юн.р.	Полупанов Г.П.
14	12 - 17	7	КЕНЖЕГАРАЕВ Расур Саматович	11.04.2007	ЮФО	Астраханская область	1юн.р.	Рыскалиев Р.К.
15	12 - 17	26	ГОРБАЧ Александр Васильевич	15.06.2007	СКФО	Ставропольский край	1юн.р.	Лабазанов Л.Б., Лабазанова Е.Б.
16	12 - 17	22	АДАЕВ Рамзан Умарович	13.11.2006	СКФО	Чеченская Республика	1р.	Джанаев Р.А.
17	12 - 17	20	ХРЯГИН Михаил Евгеньевич	05.10.2007	СКФО	Ставропольский край	1юн.р.	Денисов А.З.
18	18 - 30	17	ГУНАЕВ Апти Ширваниевич	08.03.2007	СКФО	Чеченская Республика	1р.	Джанаев Р.А.
19	18 - 30	9	БАДАЕВ Фёдор Дмитриевич	26.02.2008	ЦФО	Владимирская область	1юн.р.	Кошелев А.В.
20	18 - 30	5	ЯКИМОВ Антон Александрович	30.05.2007	УФО	Ханты-Мансийский автономный округ-Югра	1юн.р.	Осипов А.И.
21	18 - 30	13	ДАВЫДОВ Глеб Денисович	22.04.2007	СЗФО	Калининградская область	1р.	Давыдова Е.Ю., Тюпа П.И.
22	18 - 30	27	АГАДЖАНЫН Артур Альбертович	11.11.2007	СКФО	Ставропольский край	2р.	Потапов А.Л.
23	18 - 30	23	САЛТАЕВ Амир Умарович	06.06.2007	СКФО	Чеченская Республика	1юн.р.	Насуханов М.Х.
24	18 - 30	18	СКВОРЦОВ Данил Романович	31.05.2008	СФО	Красноярский край	1юн.р.	Турбинов Э.В.
25	18 - 30	10	МОСЬПАН Данил Кириллович	01.09.2007	ЮФО	Краснодарский край	1юн.р.	Таловский А.А.
26	18 - 30	6	МУХАМЕТШИН Руслан Тимурович	09.11.2006	УФО	Тюменская область	1юн.р.	Ленартович Е.А.
27	18 - 30	14	ОРУЛЯН Оганнес Арменович	19.02.2008	ЦФО	Московская область	1юн.р.	Политаев П.В., Мусатов В.В.
28	18 - 30	4	ПОТАПОВ Никита Юрьевич	03.05.2008	СФО	Иркутская область	2р.	Колодеж Б.Е.
29	18 - 30	12	ШУМАКОВ Захар Александрович	22.01.2008	ЦФО	Курская область	1юн.р.	Подгорный А.В., Родионов Е.А.
30	18 - 30	8	БАХИШОВ Адам Маратович	28.08.2006	УФО	Ханты-Мансийский автономный округ-Югра	2р.	Ющук А.А.

Главный судья, ВК

Кадиев Н.К. (г.Владикавказ)

Главный секретарь, ВК

Сизёненко Е.А.(г.Ставрополь)



**Первенство России среди юношей и девушек 14-15, 16-17 лет,
юниоров и юниорок 18-21 год по рукопашному бою
(СМ №10454 в ЕКП Минспорта)**

21-27.02.2022

г.Орёл

Протокол хода соревнований

юноши 14-15 лет 46 кг 30 чел.

Подгруппа А				Утешительная подгруппа А			
1	СТАРИКОВ Руслан	1юн.р.	СФО Кемеровская область-Кузбасс	1	19	11	ЯП
17	ГУНАЕВ Апти	1р.	СКФО Чеченская Республика	4:1 3,00	11	4:1 3,00	15
9	БАДАЕВ Фёдор	1юн.р.	ЦФО Владимирская область	5:0 1,12	15	5:0 3,00	15
25	КУТЫРЁВ Кирилл	2р.	ПФО Самарская область	4:1 3,00	УД	1	4:1 3,00
5	ЯКИМОВ Антон	1юн.р.	УФО Ханты-Мансийский автономный округ-Югра	3:2 3,00	1		
21	КАДЫРАЛИЕВ Мухаммад	2р.	ДФО Амурская область	5:0 0,20	21		
13	ДАВЫДОВ Глеб	1р.	СЗФО Калининградская область	4:1 3,00	НПБ	21	
29	ПЕТРОВ Матвей	1юн.р.	СКФО Ставропольский край	5:0 2,18	29		
3	ПЯТЫГИН максим	1юн.р.	УФО Челябинская область	УД	3		
19	МУХАМАТДИНОВ Камиль	1юн.р.	ПФО Удмуртская Республика	4:1 3,00	3		
11	ПОНОМАРЕВ Вадим	1юн.р.	СФО Иркутская область	3:2 3,00	11		
27	АГАДЖАНИЯН Артур	2р.	СКФО Ставропольский край	4:1 3,00	3		
7	КЕНЖЕГАРАЕВ Расур	1юн.р.	ЮФО Астраханская область	7			
23	САЛТАЕВ Амир	1юн.р.	СКФО Чеченская Республика	3:2 3,00	15		
15	ФЕВРАЛЕВ Евгений	1р.	ЦФО Тульская область	5:0 0,49	15		
31				БП			
2	КРУПНИКОВ Иван	2р.	УФО Челябинская область	2			
18	СКВОРЦОВ Данил	1юн.р.	СФО Красноярский край	4:1 3,00	16		
10	МОСЬПАН Данил	1юн.р.	ЮФО Краснодарский край	4:1 3,00	3		
26	ГОРБАЧ Александр	1юн.р.	СКФО Ставропольский край	4:1 3,00	2		
6	МУХАМЕТШИН Руслан	1юн.р.	УФО Тюменская область	22			
22	АДАЕВ Рамзан	1р.	СКФО Чеченская Республика	5:0 2,30	30		
14	ОРУЛЯН Оганнес	1юн.р.	ЦФО Московская область	5:0 2,00	30		
30	ДВОРЕЦКОВ Степан	1юн.р.	ДФО Приморский край	4:1 3,00	ЯП		
4	ПОТАПОВ Никита	2р.	СФО Иркутская область	20			
20	ХРЯПИН Михаил	1юн.р.	СКФО Ставропольский край	4:1 3,00	16		
12	ШУМАКОВ Захар	1юн.р.	ЦФО Курская область	28			
28	КРАСОВ Никита	1р.	СЗФО Ленинградская область	4:1 3,00	16		
8	БАХИШОВ Адам	2р.	УФО Ханты-Мансийский автономный округ-Югра	24			
24	УАЛИНОВ Эльмар	1юн.р.	ЮФО Астраханская область	4:1 3,00	16		
16	КАЙТАЗОВ Руслан	1р.	ЦФО Тульская область	5:0 2,12	16		
32							

Подгруппа В

Главный судья, ВК *И.К. Каледиев* (г.Владикавказ)

Главный секретарь, ВК *С.А. Сизенко* (г.Ставрополь)



**Первенство России среди юношей и девушек 14-15, 16-17 лет,
юниоров и юниорок 18-21 год по рукопашному бою
(СМ №10454 в ЕКП Минспорта)**

21-27.02.2022

г.Орёл

Протокол личных результатов

юноши 14-15 лет 50 кг

№п/п	Место	№п/ж	Фамилия, имя, отчество	Дата рождения	Округ	Команда	Разряд	Тренер
1	1	19	ПОГОСЯН Аик Артакович	01.08.2006	СФО	Омская область	Зр.	Турганов О.М., Алимжанов А.Е.
2	2	14	ХИЖНЯК Степан Алексеевич	14.01.2007	СКФО	Ставропольский край	1р.	Резюк И.А., Резюк А.А.
3	3	31	ИЛАЛОВ Аслан Русланович	18.02.2007	ЦФО	Московская область	1р.	Емангулов В.А.
4	3	34	ДОЦЕНКО Егор Александрович	06.10.2006	СКФО	Ставропольский край	1р.	Алиев Р.М., Резюк А.А.
5	5	33	КОТЕЛЬНИК Арсений Сергеевич	28.09.2007	УФО	Челябинская область	1р.	Гарницкий А.В.
6	5	4	МАНУКЯН Сос Рустамович	12.09.2007	ДФО	Приморский край	1р.	Дягель П.И.
7	7 - 8	3	БОБР Даниил Евгеньевич	12.11.2007	ЦФО	Брянская область	2р.	Арутюнян В.М.
8	7 - 8	6	ДЫНЕНКОВ Никита Сергеевич	25.03.2007	ПФО	Оренбургская область	2р.	Сералин С.А.
9	9 - 10	11	КАЗАКОВ Руслан Николаевич	16.07.2006	ПФО	Удмуртская Республика	1р.	Плотников Р.А.
10	9 - 10	30	МАТРОНИК Дмитрий Юрьевич	28.06.2006	МОС	г.Москва	Зр.	Колосов С.В.
11	11 - 12	21	КУДЖАЕВ Равиль Пирмагомедович	11.03.2008	ЮФО	Астраханская область	Зр.	Кузьмин Г.В.
12	11 - 12	24	АЛИЕВ Тимур Эльшанович	16.09.2007	СЗФО	Ленинградская область	1юн.р.	Марьяндышев Д.В.
13	13 - 18	9	УСМАНОВ Башир Рустамович	01.03.2007	СКФО	Республика Дагестан	1р.	Абдуллаев А.А.
14	13 - 18	13	РЕЗАЕВ Кирилл Иванович	13.09.2006	ДФО	Приморский край	1юн.р.	Дягель П.И.
15	13 - 18	23	УЦАЕВ Чингисхан Султанович	26.11.2007	СКФО	Ставропольский край	Зр.	Ибрагимов А.Л., Лабазанова Е.Б.
16	13 - 18	10	СОРОКИН Максим Степанович	10.04.2008	ПФО	Самарская область	1юн.р.	Копытин В.А.
17	13 - 18	28	ЛАРЕНЦЕВ Андрей Владимирович	21.12.2007	УФО	Челябинская область	1юн.р.	Копысов А.М.
18	13 - 18	16	КУРБАНОВ Муслим Мухтарович	17.04.2007	ПФО	Пермский край	2р.	Мосунов Е.В.
19	19 - 32	17	МУСИН Дмитрий Александрович	10.10.2007	ЮФО	Волгоградская область	1юн.р.	Гришин Д.В., Кочкин Д.В.
20	19 - 32	25	ПАРФЕНОВ Яромир Витальевич	05.08.2007	СПб	г.Санкт-Петербург	1юн.р.	Смирнов А.А., Акоюн Г.А.
21	19 - 32	5	МАЛОФЕЕВ Глеб Денисович	04.06.2007	ЦФО	Костромская область	2р.	Рабаданов М.И.
22	19 - 32	29	ГЕРЕЕВ Султан Мусаевич	15.07.2007	СКФО	Ставропольский край	Зр.	Якубов И.Я.
23	19 - 32	27	РЫЦЕБОРЦЕВ Георгий Романович	03.02.2008	СКФО	Ставропольский край	1юн.р.	Якубов И.Я.
24	19 - 32	7	ГЛИНОВ Михаил Михайлович	28.01.2007	ЮФО	Ростовская область	2р.	Парыгин А.В.
25	19 - 32	15	РАЗУМНЫЙ Михаил Алексеевич	28.10.2007	ДФО	Амурская область	1юн.р.	Синяпкин Е.А.
26	19 - 32	18	КОЛТАКИН Родион Алексеевич	15.07.2006	ДФО	Камчатский край	1юн.р.	Пак И.П.
27	19 - 32	26	МАНУХИН Илья Романович	01.08.2007	ЦФО	Московская область	1р.	Манухин Р.В., Манухин В.В.
28	19 - 32	22	АГАЕВ Радмир Ровшанович	09.11.2006	ЮФО	Краснодарский край	1юн.р.	Кашаров А.И.
29	19 - 32	20	АРАБОВ Георгий 0	06.11.2007	СКФО	Ставропольский край	Зр.	Микейлов В.С.
30	19 - 32	12	ШИРОКОВ Евгений Николаевич	15.03.2007	ЦФО	Орловская область	2р.	Клепов Е.А.
31	19 - 32	8	НИКИФОРОВ Вячеслав Витальевич	16.03.2007	ЮФО	Волгоградская область	1юн.р.	Гришин Д.В., Кочкин Д.В.
32	19 - 32	32	ЛЕБЕДЕВ Евгений Дмитриевич	25.08.2006	ЦФО	Костромская область	1р.	Рабаданов М.И.
33	33 - 34	1	ГРЕХОВ Кирилл Евгеньевич	19.06.2007	ПФО	Пермский край	1р.	Бобрышева Е.В.
34	33 - 34	2	ГОРЕНКО Захар Виторович	17.02.2008	ЮФО	Ростовская область	2р.	Зайцев В.Н.

Главный судья, ВК _____

Кадиев Н.К. (г.Владикавказ)

Главный секретарь, ВК _____

Сизёненко Е.А. (г.Ставрополь)

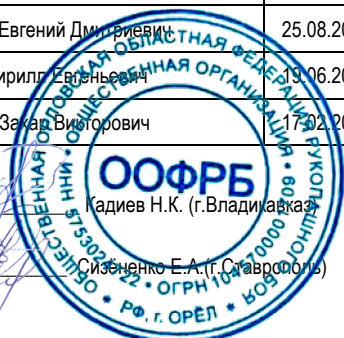

**Первенство России среди юношей и девушек 14-15, 16-17 лет,
юниоров и юниорок 18-21 год по рукопашному бою
(СМ №10454 в ЕКП Минспорта)**

21-27.02.2022

г.Орёл

Протокол хода соревнований

юноши 14-15 лет 50 кг 34 чел.

Подгруппа А

1	ГРЕХОВ Кирилл	1р.	ПФО Пермский край							
33	КОТЕЛЬНИК Арсений	1р.	УФО Челябинская область	4:1 3:00						
17	МУСИН Дмитрий	1юн.р.	ЮФО Волгоградская область		4:1 3:00					
49										
9	УСМАНОВ Башир	1р.	СКФО Республика Дагестан			4:1 3:00				
41										
25	ПАРФЕНОВ Яромир	1юн.р.	г.Санкт-Петербург		3:2 3:00					
57										
5	МАЛОФЕЕВ Глеб	2р.	ЦФО Костромская область			5:0 3:00				
37										
21	КУДЖАЕВ Равиль	3р.	ЮФО Астраханская область		4:1 3:00					
53										
13	РЕЗАЕВ Кирилл	1юн.р.	ДФО Приморский край		4:1 3:00					
45										
29	ГЕРЕЕВ Султан	3р.	СКФО Ставропольский		3:2 3:00					
61										
3	БОБР Даниил	2р.	ЦФО Брянская область							
35										
19	ПОГОСЯН Айк	3р.	СФО Омская область		4:1 3:00					
51										
11	КАЗАКОВ Руслан	1р.	ПФО Удмуртская Республика		4:1 3:00					
43										
27	РЫЦЕБОРЦЕВ Георгий	1юн.р.	СКФО Ставропольский		4:1 3:00					
59										
7	ГЛИНОВ Михаил	2р.	ЮФО Ростовская область		4:1 3:00					
39										
23	УЦАЕВ Чингисхан	3р.	СКФО Ставропольский		5:0 2:30					
55										
15	РАЗУМНЫЙ Михаил	1юн.р.	ДФО Амурская область		5:0 1:50					
47										
31	ИЛАЛОВ Аслан	1р.	ЦФО Московская область		4:1 3:00					
63										

Подгруппа В

2	ГОРЕНКО Захар	2р.	ЮФО Ростовская область							
34	ДОЦЕНКО Егор	1р.	СКФО Ставропольский	4:1 3:00						
18	КОЛТАКИН Родион	1юн.р.	ДФО Камчатский край		3:2 3:00					
50										
10	СОРОКИН Максим	1юн.р.	ПФО Самарская область		4:1 3:00					
42										
26	МАНУХИН Илья	1р.	ЦФО Московская область		4:1 3:00					
58										
6	ДЫНЕНКОВ Никита	2р.	ПФО Оренбургская область		4:1 3:00					
38										
22	АГАЕВ Радмир	1юн.р.	ЮФО Краснодарский край		3:2 3:00					
54										
14	ХИЖНЯК Степан	1р.	СКФО Ставропольский		4:1 3:00					
46										
30	МАТРОНИК Дмитрий	3р.	г.Москва		4:1 3:00					
62										
4	МАНУКЯН Сос	1р.	ДФО Приморский край		4:1 3:00					
36										
20	АРАБОВ Георгий	3р.	СКФО Ставропольский		4:1 3:00					
52										
12	ШИРОКОВ Евгений	2р.	ЦФО Орловская область		4:1 3:00					
44										
28	ЛАРЕНЦЕВ Андрей	1юн.р.	УФО Челябинская область		5:0 2:00					
60										
8	НИКИФОРОВ Вячеслав	1юн.р.	ЮФО Волгоградская область		5:0 2:48					
40										
24	АЛИЕВ Тимур	1юн.р.	СЗФО Ленинградская		4:1 3:00					
56										
16	КУРБАНОВ Муслим	2р.	ПФО Пермский край		4:1 3:00					
48										
32	ЛЕБЕДЕВ Евгений	1р.	ЦФО Костромская область		4:1 3:00					
64										

1 место
19

2 место
14

3 место

2 место



Главный судья, ВК

[Signature]

Калиев П.К. (г.Владикавказ)

Главный секретарь, ВК

[Signature]

Сизёненко Е.А.(г.Ставрополь)

**Первенство России среди юношей и девушек 14-15, 16-17 лет,
юниоров и юниорок 18-21 год по рукопашному бою
(СМ №10454 в ЕКП Минспорта)**

21-27.02.2022

г.Орёл

Протокол личных результатов

юноши 14-15 лет 55 кг

№п/п	Место	№п/п	Фамилия, имя, отчество	Дата рождения	Округ	Команда	Разряд	Тренер
1	1	29	ВЛАСКИН Федор Александрович	31.03.2007	ЦФО	Тульская область	1р.	Дагаев Д.С.
2	2	34	ЕРШОВ Артём Васильевич	12.09.2007	ЦФО	Московская область	2р.	Костюкевич Е.С., Андреев А.А.
3	3	17	ШИЛОВ Артемий Александрович	22.06.2006	ПФО	Нижегородская область	1р.	Калачёв М.М.
4	3	44	ЗЕЛЕНСКИЙ Никита Юрьевич	11.06.2006	ЮФО	Краснодарский край	1р.	Дердёрян О.В.
5	5	19	АДАРЧУК Ярослав Евгеньевич	06.12.2007	ДФО	Амурская область	1юн.р.	Обухов А.А.
6	5	42	КЕРЗУЕВ Магомед Хаважович	14.11.2006	СКФО	Чеченская Республика	1р.	Даудов С.А.
7	7 - 8	37	ЧЕШЕНКО Николай Николаевич	21.06.2007	ЮФО	Краснодарский край	1р.	Качкин А.А.
8	7 - 8	14	ДАГАЕВ Кирилл Михайлович	17.08.2006	ЦФО	Тульская область	1р.	Дагаев Д.С., Жданова И.Н.
9	9 - 10	13	РАМАЗАНОВ Магомед Ахмадович	12.07.2007	СКФО	Республика Северная Осетия-Алания	3р.	Кадиев Н.К.
10	9 - 10	18	ГАЙДАЙЧУК Никита Владимирович	06.10.2006	УФО	Тюменская область	3р.	Ленартович Е.А.
11	11	2	ОКУНЕВ Александр Алексеевич	26.03.2007	СЗФО	Ленинградская область	1р.	Абрамов Д.Ю.
12	12 - 13	39	ШНАЙДЕР Даниил Денисович	09.02.2007	СФО	Кемеровская область-Кузбасс	2р.	Гилязов Р.М.
13	12 - 13	8	БАСКАКОВ Константин Алексеевич	06.06.2007	ПФО	Нижегородская область	1р.	Тавров А.В., Кукушкин Н.
14	14 - 19	41	КОМАРОВ Сергей Вениаминович	26.11.2007	ЦФО	Московская область	2р.	Емкнгулов В.А.
15	14 - 19	27	КОРШУНОВ Лев Алексеевич	24.04.2007	ПФО	Удмуртская Республика	2р.	Плотников Р.А.
16	14 - 19	15	ШИРКУНОВ Владислав Игоревич	10.09.2006	СЗФО	Вологодская область	1юн.р.	Герасименко А.С.
17	14 - 19	38	КРАВЧЕНКО Константин Сергеевич	31.07.2006	СКФО	Ставропольский край	1юн.р.	Резюк И.А., Резюк А.А.
18	14 - 19	20	НИКОЛАЕВ Егор Сергеевич	01.11.2007	ПФО	Оренбургская область	2р.	Желонкин Д.С., Сералин С.А.
19	14 - 19	16	АФАНАСЬЕВ Аркадий Антонович	22.09.2006	СЗФО	Ленинградская область	1юн.р.	Факеев М.А.
20	20 - 34	33	ЕФИМОВ Иван Сергеевич	27.05.2007	СФО	Новосибирская область	1юн.р.	Гринеvский В.С.
21	20 - 34	25	НАЗАРЕНКО Андрей Андреевич	27.03.2007	УФО	Ханты-Мансийский автономный округ-Югра	1юн.р.	Инжиевский Е.А.
22	20 - 34	21	КОВАЛЬКОВ Кирилл Алексеевич	06.03.2006	СПб	г.Санкт-Петербург	1юн.р.	Смирнов А.А., Акопян Г.А.
23	20 - 34	35	МОМОТ Данила Вячеславович	09.09.2007	ЦФО	Московская область	2р.	Манухин Р.В.
24	20 - 34	11	СУСОЕВ Иван Васильевич	18.04.2008	ЮФО	Волгоградская область	1юн.р.	Гришин Д.В., Кочкин Д.В.
25	20 - 34	23	ЯЧМЕНЕВ Валерий Алексеевич	24.11.2006	УФО	Курганская область	2р.	Жданов А.А.
26	20 - 34	31	ГОРЮНОВ Даниил Николаевич	20.07.2006	ЮФО	Астраханская область	1р.	Умбеткалиев Д.М.
27	20 - 34	26	СОРОКОПУДОВ Родион Александрович	03.09.2007	ПФО	Пермский край	1юн.р.	Мачулин С.А., Ушанов
28	20 - 34	22	ЯГАФАРОВ Идель Динарович	03.11.2007	ПФО	Республика Башкортостан	2р.	Гильмитдинов Р.Р.
29	20 - 34	30	ЛЕБЕДЬ Дмитрий Александрович	02.06.2007	СПб	г.Санкт-Петербург	1юн.р.	Зюзин М.А., Логинов М.А.
30	20 - 34	36	АЛИЕВ Давид Русланович	13.09.2007	СКФО	Республика Северная Осетия-Алания	1юн.р.	Кадиев Н.К.
31	20 - 34	28	ДРЕВАЛЬ Олег Денисович	09.11.2006	ДФО	Амурская область	1юн.р.	Мурзаев Э.Н.
32	20 - 34	24	МИЩЕНКО Михаил Сергеевич	14.11.2006	УФО	Ханты-Мансийский автономный округ-Югра	3р.	Корякин А.Ю.
33	20 - 34	32	КАКШИН Матвей Алексеевич	17.10.2006	ЮФО	Ростовская область	1р.	Парыгин А.В.
34	35 - 44	1	ГАЛАДЖЯГ Темураз Николаевич	04.01.2008	ЮФО	Ростовская область	1юн.р.	Джамалдинов Д.Н., Джамалдинов А.Д.
35	35 - 44	9	ГАСЕНИН Роман Сергеевич	09.01.2007	СЗФО	Ленинградская область	1р.	Абрамов Д.Ю.
36	35 - 44	5	УДОДОВ Иван Павлович	17.12.2007	ПФО	Саратовская область	1юн.р.	Удодов П.И.
37	35 - 44	3	ВОЛВЕНКИН Даниил Ильич	02.09.2006	СЗФО	Ленинградская область	1р.	Абрамов Д.Ю.
38	35 - 44	43	ГРИГОРОВ Артём Александрович	15.03.2006	СКФО	Ставропольский край	1р.	Якубов И.Я.
39	35 - 44	7	ИГОШЕВ Александр Юрьевич	01.06.2006	ПФО	Пермский край	1юн.р.	Бобрышева Е.В.
40	35 - 44	10	МАЙОРОВ Богдан Александрович	28.03.2008	ЮФО	Ростовская область	1юн.р.	Джамалдинов Д.Н., Джамалдинов А.Д.

41	35 - 44	6	АБДУЛЛАЕВ Мунир Марселевич	23.08.2006	ЮФО	Астраханская область	1р.	Бурька М.А.
42	33 - 44	4	ШТОХА Евгений Ваадимович	15.01.2007	ЮФО	Волгоградская область	1юн.р.	Унанян А.Л.
43	33 - 44	12	РЕДЬКИН Михаил Петрович	05.06.2007	ЦФО	Орловская область	1юн.р.	Романов В.И.
44	33 - 44	40	ФАДЕЕВ Даниил Сергеевич	01.08.2007	ЦФО	Московская область	2р.	Костюкевич Е.А., Андреев А.А.
45	б/м	45	ПОДГОРНЫЙ Павел Александрович	30.05.2006	ЦФО	Курская область	1р.	Подгорный А.В.

Главный судья, ВК

Кадиев И.К. (г. Владикавказ)

Главный секретарь, ВК

Сизёненко Е.А. (г. Старый Оскол)



Первенство России среди юношей и девушек 14-15, 16-17 лет,
юниоров и юниорок 18-21 год по рукопашному бою
(СМ №10454 в ЕКП Минспорта)

21-27.02.2022

г.Орёл

Протокол хода соревнований

юноши 14-15 лет 55 кг 45 чел.

Подгруппа А

1	ГАЛАДЖЯГ Темураз	1юн.р.	ЮФО Ростовская область	33
33	ЕФИМОВ Иван	1юн.р.	СФО Новосибирская область	4:1 3,00
17	ШИЛОВ Артемий	1р.	ПФО Нижегородская область	17
49				17
9	ГАСЕНИН Роман	1р.	СЗФО Ленинградская область	4:1 3,00
41	КОМАРОВ Сергей	2р.	ЦФО Московская область	5:0 0,56 БП
25	НАЗАРЕНКО Андрей	1юн.р.	УФО Ханты-Мансийский	4:1 3,00
57				25
5	УДОДОВ Иван	1юн.р.	ПФО Саратовская область	5:0 2,54 Уд
37	ЧЕШЕНКО Николай	1р.	ЮФО Краснодарский край	4:1 3,00
21	КОВАЛЬКОВ Кирилл	1юн.р.	г.Санкт-Петербург	21
53				21
13	РАМАЗАНОВ Магомед	3р.	СКФО Республика Северная Осетия	5:0 0,27 Уд
45				13
29	ВЛАСКИН Федор	1р.	ЦФО Тульская область	5:0 2,01 ЯП
61				29

Подгруппа В

34	ОКУНЕВ Александр	1р.	СЗФО Ленинградская область	5:0 1,31 УД
34	ЕРШОВ Артём	2р.	ЦФО Московская область	5:0 2,28 ЯП
18	ГАЙДАЙЧУК Никита	3р.	УФО Тюменская область	18
50				18
10	МАЙОРОВ Богдан	1юн.р.	ЮФО Ростовская область	4:1 3,00
42	КЕРЗУЕВ Магомед	1р.	СКФО Чеченская Республика	4:1 3,00
26	СОРОКОПУДОВ Родион	1юн.р.	ПФО Пермский край	4:1 3,00
58				26
6	АБДУЛЛАЕВ Мунир	1р.	ЮФО Астраханская область	4:1 3,00
38	КРАВЧЕНКО Константин	1юн.р.	СКФО Ставропольский край	4:1 3,00
22	ЯГАФАРОВ Идель	2р.	ПФО Республика Башкортостан	4:1 3,00
54				22
14	ДАГАЕВ Кирилл	1р.	ЦФО Тульская область	5:0 1,13 Уд
46				14
30	ЛЕБЕДЬ Дмитрий	1юн.р.	г.Санкт-Петербург	5:0 2,39 БП
62				30

Утешительная подгруппа А

13	37	4:1 3,00	17
37	17	3:2 3,00	19
19			

Утешительная подгруппа В

44	42	4:1 3,00	14
42	14	5:0 2,03	42
42			

1 место: 29 (4:1 3,00)
2 место: 34 (4:1 3,00)

3 место: 44 (3:2 3,00)

4 место: 42 (4:1 3,00)

5 место: 14 (5:0 2,39 БП)

6 место: 30 (5:0 2,01 ЯП)

7 место: 29 (5:0 2,54 Уд)

8 место: 34 (4:1 3,00)

9 место: 34 (5:0 1,31 УД)

10 место: 18 (5:0 2,28 ЯП)

11 место: 34 (4:1 3,00)

12 место: 22 (4:1 3,00)

13 место: 14 (5:0 1,13 Уд)

14 место: 38 (4:1 3,00)

15 место: 38 (4:1 3,00)

16 место: 14 (5:0 2,01 ЯП)

17 место: 14 (5:0 2,39 БП)

18 место: 22 (4:1 3,00)

19 место: 38 (4:1 3,00)

20 место: 20 (4:1 3,00)

21 место: 20 (4:1 3,00)

22 место: 44 (4:1 3,00)

23 место: 44 (4:1 3,00)

24 место: 44 (5:0 2,1 ЯП)

25 место: 44 (4:1 3,00)

26 место: 28 (4:1 3,00)

27 место: 44 (4:1 3,00)

28 место: 8 (5:0 2,21 ОПБ)

29 место: 8 (4:1 3,00)

30 место: 8 (4:1 3,00)

31 место: 16 (4:1 3,00)

32 место: 16 (4:1 3,00)

33 место: 32 (4:1 3,00)

34 место: 32 (4:1 3,00)

35 место: 8 (4:1 3,00)

36 место: 16 (4:1 3,00)

37 место: 32 (4:1 3,00)

38 место: 16 (4:1 3,00)

39 место: 32 (4:1 3,00)

40 место: 16 (4:1 3,00)

41 место: 32 (4:1 3,00)

42 место: 16 (4:1 3,00)

43 место: 32 (4:1 3,00)

44 место: 16 (4:1 3,00)

45 место: 32 (4:1 3,00)

46 место: 16 (4:1 3,00)

47 место: 32 (4:1 3,00)

48 место: 16 (4:1 3,00)

49 место: 32 (4:1 3,00)

50 место: 16 (4:1 3,00)

51 место: 32 (4:1 3,00)

52 место: 16 (4:1 3,00)

53 место: 32 (4:1 3,00)

54 место: 16 (4:1 3,00)

55 место: 32 (4:1 3,00)

56 место: 16 (4:1 3,00)

57 место: 32 (4:1 3,00)

58 место: 16 (4:1 3,00)

59 место: 32 (4:1 3,00)

60 место: 16 (4:1 3,00)

61 место: 32 (4:1 3,00)

62 место: 16 (4:1 3,00)

63 место: 32 (4:1 3,00)

64 место: 16 (4:1 3,00)



Главный судья, ВК *(подпись)* Кадиев Ш.К. (г. Владикавказ)

Главный секретарь, ВК *(подпись)* Сизёненко Е.А. (г. Ставрополь)

**Первенство России среди юношей и девушек 14-15, 16-17 лет,
юниоров и юниорок 18-21 год по рукопашному бою
(СМ №10454 в ЕКП Минспорта)**

21-27.02.2022

г.Орёл

Протокол личных результатов

юноши 14-15 лет 60 кг

№п/п	Место	№п/ж	Фамилия, имя, отчество	Дата рождения	Округ	Команда	Разряд	Тренер
1	1	31	ПЕЧЕНЕЖСКИЙ Даниил Григорьевич	02.02.2007	ЮФО	Ростовская область	1р.	Джамалдинов Д.Н., Джамалдинов А.Д.
2	2	2	НОСКОВ Афанасий Николаевич	14.01.2008	ПФО	Пермский край	2р.	Муллаханов М.Р.
3	3	27	БУРТАСОВ Владислав Сергеевич	18.01.2007	ПФО	Самарская область	1р.	Старостин А.А., Назаров А.Ю.
4	3	36	ЗЕНЧЕНКО Алексей Алексеевич	03.10.2006	УФО	Свердловская область	2р.	Ямов И.В.
5	5	33	САЙДУЛАЕВ Рамзан Мусаевич	29.04.2006	СКФО	Чеченская Республика	3р.	Насуханов М.С.
6	5	14	ЗАХАРОВ Илья Камович	10.04.2008	МОС	г.Москва	3р.	Политаев П.В., Мусатов В.В.
7	7 - 8	15	ШАРАПОВ Лев Евгеньевич	15.02.2008	ДФО	Амурская область	1юн.р.	Мурзаев Э.Н.
8	7 - 8	10	УДОВИЧЕНКО Степан Игоревич	06.06.2007	УФО	Ханты-Мансийский автономный округ-Югра	1юн.р.	Сидоренко А.И.
9	9 - 10	7	КУЧЕРЕНКО Глеб Тарасович	01.11.2007	МОС	г.Москва	3р.	Ефременко М.А.
10	9 - 10	18	МАРЬЕНКО Александр Александрович	28.07.2007	СПб	г.Санкт-Петербург	1юн.р.	Иванюк А.В., Рядняный М.В.
11	11	34	УЗБЕКОВ Эльдар Рафаэльевич	15.05.2006	ЮФО	Астраханская область	1р.	Бурька М.А.
12	12 - 13	13	ХРУЩЕВ Никита Сергеевич	23.10.2006	МОС	г.Москва	2р.	Ефременко М.А.
13	12 - 13	16	КАСАЕВ Сайд-Ахмад Ахмад	09.02.2007	МОС	г.Москва	2р.	Ханин П.А.
14	14 - 19	25	ЛАЗАРЬ Денис Романович	31.08.2006	СПб	г.Санкт-Петербург	1р.	Атакишиев И.И., Сиренко А.В.
15	14 - 19	5	АНДРИАШИН Кирилл Сергеевич	09.12.2006	ПФО	Пермский край	3р.	Бобрышева Е.В.
16	14 - 19	19	ГАЗИМАГОМЕДОВ Магомедсаид Магомедович	25.02.2007	СКФО	Республика Дагестан	1юн.р.	Магомаев М.Х.
17	14 - 19	22	БАКОЯН Вирав Амрович	14.09.2006	ЦФО	Орловская область	1юн.р.	Асхабов В.Т., Борисяк М.Т.
18	14 - 19	12	ВАСЬКИН Александр Валентинович	08.02.2007	ПФО	Самарская область	1юн.р.	Цибарт В.В., Цибарт А.В.
19	14 - 19	24	РАГИМОВ Саид Заурович	23.08.2007	ДФО	Камчатский край	1юн.р.	Островский Е.В.
20	20 - 33	17	КАТЫРИН Никита Алексеевич	09.06.2007	ЦФО	Орловская область	1юн.р.	Катырин А.А., Петраков А.Н.
21	20 - 33	9	ГРИЩЕНКО Тимофей Алексеевич	12.08.2006	СЗФО	Ленинградская область	1юн.р.	Гамидуллаев А.И., Гамидуллаев Р.И.
22	20 - 33	21	ЧЕРНОВ Дмитрий Владиславович	03.08.2007	УФО	Ханты-Мансийский автономный округ-Югра	1юн.р.	Нурлин В.Г.
23	20 - 33	29	МОЗЖЕРИН Александр Викторович	06.09.2006	ЮФО	Краснодарский край	1р.	Таловский А.А.
24	20 - 33	35	ОСИПОВ Дмитрий Олегович	03.10.2007	ЦФО	Московская область	3р.	Политаев П.В., Мусатов В.В.
25	20 - 33	11	ГОРБУНОВ Владислав Александрович	06.09.2007	СЗФО	Ленинградская область	2р.	Абрамов Д.Ю.
26	20 - 33	23	НЕСТЕРОВ Сергей Александрович	18.05.2006	ЦФО	Брянская область	2р.	Арутюнян В.М.
27	20 - 33	26	КИРИЛАШ Иван Александрович	13.02.2007	ЦФО	Московская область	3р.	Костюкевич Е.С., Андреев А.А.
28	20 - 33	6	ЕРМОЛЕНКО Никита Дмитриевич	22.06.2007	СЗФО	Ленинградская область	1р.	Абрамов Д.Ю.
29	20 - 33	30	АЛЕНИКОВ Сергей Эдуардович	31.05.2007	ДФО	Еврейская автономная область	2р.	Карецкий А.С.
30	20 - 33	20	БУРАСОВ Михаил Васильевич	12.12.2006	ЦФО	Московская область	1р.	Бурасов В.М.
31	20 - 33	28	МЕЛИХОВ Александр Евгеньевич	06.12.2006	СКФО	Ставропольский край	1р.	Найпак М.Н., Лоскутов А.Б.
32	20 - 33	8	ИГОШЕВ Артём Юрьевич	01.06.2006	ПФО	Пермский край	1юн.р.	Бобрышева Е.В.
33	20 - 33	32	АЖИКЕНОВ Рафаэль Даирович	25.09.2006	ЮФО	Астраханская область	1р.	Умбеткалиев Д.М.
34	34 - 36	1	АЖАХМЕТОВ Азамат Ердылович	09.11.2007	ЮФО	Астраханская область	2р.	Рыскалиев Р.К.
35	34 - 36	3	ЯКУШЕНКО Данил Алексеевич	23.01.2008	УФО	Ханты-Мансийский автономный округ-Югра	1юн.р.	Гогоберидзе И.И.
36	34 - 36	4	БУЗНИК Данил Иванович	09.01.2007	ЮФО	Ростовская область	3р.	Аветисян М.А.

Главный судья, ВК  Кадиев Н.К. (г.Владикавказ)

Главный секретарь, ВК  Израеленко Е.А. (г.Ставрополь)



**Первенство России среди юношей и девушек 14-15, 16-17 лет,
юниоров и юниорок 18-21 год по рукопашному бою
(СМ №10454 в ЕКП Минспорта)**

21-27.02.2022

г.Орёл

Протокол хода соревнований

юноши 14-15 лет 60 кг 36 чел.

Подгруппа А

1	АЖАХМЕТОВ Азамат	2р.	ЮФО Астраханская область	33	4:1 3,00	
33	САЙДУЛАЕВ Рамзан	3р.	СКФО Чеченская Республика		5:0 1,47	33
17	КАТЫРИН Никита	1юн.р.	ЦФО Орловская область	17	БП	
49						
9	ГРИЩЕНКО Тимофей	1юн.р.	СЗФО Ленинградская область	9	4:1 3,00	33
41						
25	ЛАЗАРЬ Денис	1р.	г.Санкт-Петербург	25	3:2 3,00	25
57						
5	АНДРИАШИН Кирилл	3р.	ПФО Пермский край	5	4:1 3,00	33
37						
21	ЧЕРНОВ Дмитрий	1юн.р.	УФО Ханты-Мансийский	21	4:1 3,00	5
53						
13	ХРУЩЕВ Никита	2р.	г.Москва	13	5:0 2,43	13
45						
29	МОЗЖЕРИН Александр	1р.	ЮФО Краснодарский край	29	4:1 3,00	13
61						
3	ЯКУШЕНКО Данил	1юн.р.	УФО Ханты-Мансийский	35	5:0 2,11	31
35	ОСИПОВ Дмитрий	3р.	ЦФО Московская область	ЯП	4:1 3,00	19
19	ГАЗИМАГОМЕДОВ Магомедсаид	1юн.р.	СКФО Республика Дагестан	19	4:1 3,00	19
51						
11	ГОРБУНОВ Владислав	2р.	СЗФО Ленинградская область	11	4:1 3,00	27
43						
27	БУРТАСОВ Владислав	1р.	ПФО Самарская область	27	4:1 3,00	27
59						
7	КУЧЕРЕНКО Глеб	3р.	г.Москва	7	5:0 2,18	31
39						
23	НЕСТЕРОВ Сергей	2р.	ЦФО Брянская область	23	4:1 3,00	7
55						
15	ШАРАПОВ Лев	1юн.р.	ДФО Амурская область	15	5:0 2,03	31
47						
31	ПЕЧЕНЕЖСКИЙ Даниил	1р.	ЮФО Ростовская область	31	5:0 1,25	ОПБ
63						

Подгруппа В

2	НОСКОВ Афанасий	2р.	ПФО Пермский край	2	4:1 3,00	
34	УЗБЕКОВ Эльдар	1р.	ЮФО Астраханская область	2	5:0 1,34	
18	МАРЬЕНКО Александр	1юн.р.	г.Санкт-Петербург	18	БП	
50						
10	УДОВИЧЕНКО Степан	1юн.р.	УФО Ханты-Мансийский	10	5:0 0,44	
42						
26	КИРИЛАШ Иван	3р.	ЦФО Московская область	10	3:2 3,00	
58						
6	ЕРМОЛЕНКО Никита	1р.	СЗФО Ленинградская область	2	4:1 3,00	
38						
22	БАКОЯН Вирап	1юн.р.	ЦФО Орловская область	22	4:1 3,00	
54						
14	ЗАХАРОВ Илья	3р.	г.Москва	14	4:1 3,00	
46						
30	АЛЕНИКОВ Сергей	2р.	ДФО Еврейская автономная область	14	4:1 3,00	
62						
4	БУЗНИК Даниил	3р.	ЮФО Ростовская область	2	4:1 3,00	
36	ЗЕНЧЕНКО Алексей	2р.	УФО Свердловская область	36	4:1 3,00	
20	БУРАСОВ Михаил	1р.	ЦФО Московская область	36	3:2 3,00	
52						
12	ВАСЬКИН Александр	1юн.р.	ПФО Самарская область	36	5:0 2,54	
44						
28	МЕЛИХОВ Александр	1р.	СКФО Ставропольский край	12	4:1 3,00	
60						
8	ИГОШЕВ Артём	1юн.р.	ПФО Пермский край	36	4:1 3,00	
40						
24	РАГИМОВ Саид	1юн.р.	ДФО Камчатский край	12	4:1 3,00	
56						
16	КАСАЕВ Сайд-Ахмад	2р.	г.Москва	16	4:1 3,00	
48						
32	АЖИКЕНОВ Рафаэль	1р.	ЮФО Астраханская область	16	4:1 3,00	
64						

Утешительная подгруппа А

15	15	ЯП	34
15	7	4:1 3,00	18
27	27	5:0 2,01	10
33	33	4:1 3,00	10

Утешительная подгруппа В

36	36	ЯП	34
36	14	3:2 3,00	18
36	14	5:0 2,13	10

Главный судья, ВК

С.И. Кудрявцев
Кудрявцев С.И. (г.Владимир)

Главный секретарь, ВК

Сизёненок Е.А.
Сизёненок Е.А.(г.Ставрополь)

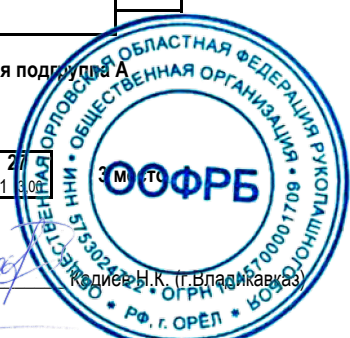

**Первенство России среди юношей и девушек 14-15, 16-17 лет,
юниоров и юниорок 18-21 год по рукопашному бою
(СМ №10454 в ЕКП Минспорта)**

21-27.02.2022

г.Орёл

Протокол личных результатов

юноши 14-15 лет 65 кг

№п/п	Место	№п/ж	Фамилия, имя, отчество	Дата рождения	Округ	Команда	Разряд	Тренер
1	1	31	СЕДАЧЕВ Геннадий Андреевич	14.10.2006	ЦФО	Тульская область	1р.	Дагаев Д.С., Колодкин О.В.
2	2	32	МАКСЮКОВ Иван Николаевич	23.09.2006	СФО	Кемеровская область-Кузбасс	3р.	Марченко Ю.А., Весёлкин К.В.
3	3	41	ЩИПИЦЫН Дмитрий Сергеевич	04.09.2007	УФО	Челябинская область	3р.	Гарницкий А.В.
4	3	10	ЧЕКАНИХИН Игорь Николаевич	12.03.2007	ЦФО	Тульская область	1р.	Дагаев Д.С., Жданова И.Н.
5	5	23	ТОВСТОПЯТ Ярослав Сергеевич	05.06.2006	ДФО	Хабаровский край	1р.	Ленкауцан С.Ф., Быков С.В.
6	5	12	НУРАЛИЕВ Саид Эзберович	01.06.2006	СКФО	Республика Дагестан	1р.	Абдуллаев А.А.
7	7 - 8	3	ПУШКАРЕНКО Даниил Александрович	17.08.2007	ДФО	Амурская область	1юн.р.	Мурзаев Э.Н.-М.
8	7 - 8	16	МОЧАЛОВ Иван Станиславович	19.03.2008	УФО	Челябинская область	1юн.р.	Гарницкий А.В.
9	9 - 10	15	ФЕДОРОВ Константин Олегович	20.05.2007	СПб	г.Санкт-Петербург	1юн.р.	Атакишиев И.И., Сиренко А.В.
10	9 - 10	40	ХОЛИН Матвей Алексеевич	14.09.2006	ЦФО	Московская область	1р.	Политаев П.В., Мусатов В.В.
11	11 - 12	29	ПЕРЕДЕРЕЙ Денис Вадимович	07.12.2006	УФО	Свердловская область	1р.	Ямов И.В.
12	11 - 12	46	ГУБАЧЁВ Георгий Алексеевич	03.10.2006	УФО	Ханты-Мансийский автономный округ-Югра	1юн.р.	Осипов А.И.
13	13 - 18	17	ЯСЕВ Арсений Викторович	15.04.2008	СФО	Красноярский край	1юн.р.	Фунтиков А.П., Неня П.В.
14	13 - 18	37	АРУТЮНЯН Тигран Левонович	17.05.2007	ЦФО	Брянская область	2р.	Арутюнян В.М.
15	13 - 18	27	РОЗНЕР Александр Денисович	26.10.2007	СФО	Кемеровская область-Кузбасс	2р.	Гилязов А.Д.
16	13 - 18	2	ИВАНОВ Ян Петрович	30.08.2007	СФО	Красноярский край	1юн.р.	Кочуев М.А.
17	13 - 18	38	ЛЕБЕДЕВ Николай Максимович	04.04.2007	ДФО	Амурская область	1юн.р.	Обухов А.А.
18	13 - 18	36	НЕУСТРОЕВ Виктор Валентинович	28.03.2006	ДФО	Камчатский край	1юн.р.	Зарезин С.Г.
19	19 - 32	1	КАРАМНОВ Александр Сергеевич	25.08.2006	ЦФО	Московская область	1р.	Леонидов М.А.
20	19 - 32	25	КОЧКИН Данил Дмитриевич	21.10.2006	ЮФО	Волгоградская область	1юн.р.	Гришин Д.В., Кочкин Д.В.
21	19 - 32	21	БЕСЛЕКОЕВ Азамат Заурбекович	28.01.2008	СКФО	Республика Северная Осетия-Алания	3р.	Дзитоев А.М.
22	19 - 32	13	МИЩЕНКО Данила Алексеевич	06.10.2006	ЦФО	Орловская область	1юн.р.	Клепов Е.А.
23	19 - 32	19	ГАМИДОВ Мурад Абдурахманович	17.04.2007	ЮФО	Республика Калмыкия	2р.	Мархаев М.А.
24	19 - 32	43	СЕРЕДА Александр Антонович	29.09.2006	СКФО	Ставропольский край	1р.	Самодуров С.Ю., Геворгян Б.Н.
25	19 - 32	7	СЫПКИН Евгений Константинович	10.03.2006	УФО	Ханты-Мансийский автономный округ-Югра	1юн.р.	Ющук А.А.
26	19 - 32	18	ГУСАРОВ Дмитрий Вадимович	30.01.2007	СПб	г.Санкт-Петербург	2р.	Акопян Г.А., Гусарова В.В.
27	19 - 32	26	ПОЛОМОШНОВ Артём Андреевич	20.05.2006	СКФО	Ставропольский край	1р.	Резюк И.А., Резюк А.А.
28	19 - 32	22	МИТЮКОВ Данил Иванович	29.01.2008	СФО	Иркутская область	1юн.р.	Мелкоступов Н.А.
29	19 - 32	30	БАТРАК Ждан Иванович	28.10.2006	МОС	г.Москва	2р.	Казымов Д.И.
30	19 - 32	20	ШИПИЛОВ Михаил Юрьевич	27.09.2006	УФО	Курганская область	2р.	Коркин А.
31	19 - 32	28	ОМЕЛЬЧЕНКО Семён Евгеньевич	21.06.2006	СЗФО	Ленинградская область	1юн.р.	Омельченко Е.В.
32	19 - 32	24	КОВАЛЕНКО Богдан Станиславович	27.06.2006	ЮФО	Краснодарский край	2р.	Щербин Э.О.
33	33 - 49	33	АГАЛАКОВ Александр Александрович	26.04.2006	СЗФО	Ленинградская область	1р.	Абрамов Д.Ю.

34	33 - 49	49	МГОЯН Исмаил Зограбович	03.05.2007	ЦФО	Курская область	2р.	Бинюков В.А., Бинюкова А.В.
35	33 - 49	9	КУЗЬМИЧ Данияр Сергеевич	18.01.2007	ПФО	Оренбургская область	1р.	Сералин С.А.
36	33 - 49	5	УКОЛОВ Иван Сергеевич	24.12.2007	ДФО	Приморский край	1юн.р.	Солонец С.В.
37	33 - 49	45	САЛАЕВ Станислав Анатольевич	17.01.2008	ПФО	Республика Мордовия	1юн.р.	Белов А.А.
38	33 - 49	35	ХАЧАТУРЬЯНЦ Алексей Алексеевич	28.05.2006	ЦФО	Липецкая область	3р.	Кузнецов П.Н.
39	33 - 49	11	МАЙОРОВ Матвей Витальевич	26.05.2007	ЦФО	Орловская область	1юн.р.	Катырин А.А., Петраков А.Н.
40	33 - 49	39	ГАФАРОВ Санан Рашадович	29.11.2006	ПФО	Республика Башкортостан	2р.	Снигирев Э.Л.
41	33 - 49	47	ЧЕРДЫНЦЕВ Ефим Юрьевич	26.05.2006	СФО	Республика Хакасия	1юн.р.	Громов М.А.
42	33 - 49	34	ИГОЛЬНИКОВ Владимир Евгеньевич	08.03.2006	УФО	Челябинская область	2р.	Гарницкий А.В.
43	33 - 49	42	ПЛОТНИКОВ Владислав Сергеевич	05.01.2008	ЮФО	Ростовская область	1юн.р.	Ливенцев А.Н., Лукин Н.Е.
44	33 - 49	6	ДЖАББАРОВ Джаббар Эльбрус-Оглы	18.07.2006	ЦФО	Орловская область	3р.	Клепов Е.А.
45	33 - 49	14	ПОЛЕТАЕВ Арсений Юрьевич	01.04.2007	ПФО	Нижегородская область	2р.	Куфтин И.Н., Куфтин С.И.
46	33 - 49	4	МАЗОХИН Илья Романович	01.08.2007	ЦФО	Тульская область	1юн.р.	Гарбуз А.Г.
47	33 - 49	44	ТОЛКАЧЕВ Илья Владимирович	06.01.2007	ЦФО	Брянская область	1юн.р.	Клишин В.В.
48	33 - 49	8	ТУПИЛЕНКО Даниил Сергеевич	09.05.2006	ДФО	Приморский край	1юн.р.	Дягель П.И.
49	33 - 49	48	ОЩЕПКОВ Никита Александрович	28.10.2006	ПФО	Пермский край	1р.	Мачулин С.А., Ушанов И.А.

Главный судья, ВК  Калиев Н.К. (г. Владикавказ)

Главный секретарь, ВК  Сизёненко Е.А. (г. Старосполь)



**Первенство России среди юношей и девушек 14-15, 16-17 лет,
юниоров и юниорок 18-21 год по рукопашному бою
(СМ №10454 в ЕКП Минспорта)**

21-27.02.2022

г.Орёл

Протокол хода соревнований

юноши 14-15 лет 65 кг 49 чел.

Подгруппа А

1	КАРАМНОВ Александр	1р.	ЦФО Московская область	1	
33	АГАЛАКОВ Александр	1р.	СЗФО Ленинградская область	3:2 3:00	
17	ЯСЕВ Арсений	1юн.р.	СФО Красноярский край	17	5:0 3:00
49	МГОЯН Исмаил	2р.	ЦФО Курская область	17	5:0 2:18 БП
9	КУЗЬМИЧ Данияр	1р.	ПФО Оренбургская область	41	4:1 3:00
41	ЩИПИЦЫН Дмитрий	3р.	УФО Челябинская область	41	4:1 3:00
25	КОЧКИН Данил	1юн.р.	ЮФО Волгоградская область	25	5:0 1:38 Уд
57				41	4:1 3:00
5	УКОЛОВ Иван	1юн.р.	ДФО Приморский край	37	5:0 1:34 НПБ
37	АРУТЮНЯН Тигран	2р.	ЦФО Брянская область	37	4:1 3:00
21	БЕСЛЕКОЕВ Азамат	3р.	СКФО Республика Северная Осетия	21	
53				29	4:1 3:00
13	МИЩЕНКО Данила	1юн.р.	ЦФО Орловская область	13	5:0 1:19 НПБ
45	САЛАЕВ Станислав	1юн.р.	ПФО Республика Мордовия	29	5:0 0:53 НПБ
29	ПЕРЕДЕРЕЙ Денис	1р.	УФО Свердловская область	29	
61				31	4:1 3:00
3	ПУШКАРЕНКО Даниил	1юн.р.	ДФО Амурская область	3	5:0 0:54 НПБ
35	ХАЧАТУРЬЯНЦ Алексей	3р.	ЦФО Липецкая область	3	4:1 3:00
19	ГАМИДОВ Мурад	2р.	ЮФО Республика Калмыкия	19	
51				3	3:2 3:00
11	МАЙОРОВ Матвей	1юн.р.	ЦФО Орловская область	43	4:1 3:00
43	СЕРЕДА Александр	1р.	СКФО Ставропольский край	27	4:1 3:00
27	РОЗНЕР Александр	2р.	СФО Кемеровская область-Кузбасс	27	
59				31	5:0 2:04 НПБ
7	СЫПКИН Евгений	1юн.р.	УФО Ханты-Мансийский	7	4:1 3:00
39	ГАФАРОВ Санан	2р.	ПФО Республика Башкортостан	23	4:1 3:00
23	ТОВСТОПАТ Ярослав	1р.	ДФО Хабаровский край	23	
55				31	4:1 3:00
15	ФЕДОРОВ Константин	1юн.р.	г.Санкт-Петербург	15	4:1 3:00
47	ЧЕРДЫНЦЕВ Ефим	1юн.р.	СФО Республика Хакасия	31	5:0 2:55 ЯП
31	СЕДАЧЕВ Геннадий	1р.	ЦФО Тульская область	31	
63					

Подгруппа В

2	ИВАНОВ Ян	1юн.р.	СФО Красноярский край	2	4:1 3:00
34	ИГОЛЬНИКОВ Владимир	2р.	УФО Челябинская область	2	3:2 3:00
18	ГУСАРОВ Дмитрий	2р.	г.Санкт-Петербург	18	
50				10	5:0 1:42 БП
10	ЧЕКАНИХИН Игорь	1р.	ЦФО Тульская область	10	4:1 3:00
42	ПЛОТНИКОВ Владислав	1юн.р.	ЮФО Ростовская область	10	5:0 0:43 БП
26	ПОЛОМОШНОВ Артём	1р.	СКФО Ставропольский	26	
58				10	5:0 1:24 БП
6	ДЖАББАРОВ Джаббар	3р.	ЦФО Орловская область	38	5:0 0:54 Уд
38	ЛЕБЕДЕВ Николай	1юн.р.	ДФО Амурская область	38	5:0 0:52 ЯП
22	МИТЮКОВ Данил	1юн.р.	СФО Иркутская область	22	
54				46	5:0 2:28 ЯП
14	ПОЛЕТАЕВ Арсений	2р.	ПФО Нижегородская область	46	4:1 3:00
46	ГУБАЧЁВ Георгий	1юн.р.	УФО Ханты-Мансийский	46	5:0 2:44 ЯП
30	БАТРАК Ждан	2р.	г.Москва	30	
62				36	4:1 3:00
4	МАЗОХИН Илья	1юн.р.	ЦФО Тульская область	36	4:1 3:00
36	НЕУСТРОЕВ Виктор	1юн.р.	ДФО Камчатский край	20	
20	ШИПИЛОВ Михаил	2р.	УФО Курганская область	12	4:1 3:00
52				12	5:0 2:52 ЯП
12	НУРАЛИЕВ Саид	1р.	СКФО Республика Дагестан	12	4:1 3:00
44	ТОЛКАЧЕВ Илья	1юн.р.	ЦФО Брянская область	28	
28	ОМЕЛЬЧЕНКО Семён	1юн.р.	СЗФО Ленинградская	60	
60				40	4:1 3:00
8	ТУПИЛЕНКО Даниил	1юн.р.	ДФО Приморский край	40	4:1 3:00
40	ХОЛИН Матвей	1р.	ЦФО Московская область	24	
24	КОВАЛЕНКО Богдан	2р.	ЮФО Краснодарский край	32	4:1 3:00
56				16	3:2 3:00
16	МОЧАЛОВ Иван	1юн.р.	УФО Челябинская область	32	4:1 3:00
48	ОЩЕПКОВ Никита	1р.	ПФО Пермский край	32	
32	МАКСЮКОВ Иван	3р.	СФО Кемеровская область-Кузбасс	32	
64					

Утешительная подгруппа А

15	15	23	23	41
	23	4:1 3:00	3	4:1 3:00
			3:2 3:00	41
				4:1 3:00

Утешительная подгруппа В

10	16	16	16
	12	3:2 3:00	40
	5:0 2:14		
	10		
	5:0 2:36		
	БП		



Главный судья, ВК

Handwritten signature of the main referee.

Алиев Н.К. (г.Владикавказ)

Главный секретарь, ВК

Handwritten signature of the main secretary.

Сизёненко Е.А.(г.Ставрополь)

**Первенство России среди юношей и девушек 14-15, 16-17 лет,
юниоров и юниорок 18-21 год по рукопашному бою
(СМ №10454 в ЕКП Минспорта)**

21-27.02.2022

г.Орёл

Протокол личных результатов

юноши 14-15 лет 70 кг

№п/п	Место	№п/ж	Фамилия, имя, отчество	Дата рождения.	Округ	Команда	Разряд	Тренер
1	1	23	ВЕРДИЕВ Надир Бахман-Оглы	10.06.2006	ЦФО	Московская область	1р.	Колосов С.В.
2	2	12	ВОРОБЬЕВ Кирилл Дмитриевич	20.09.2006	ПФО	Нижегородская область	1р.	Куфтин И.Н., Куфтин А.И.
3	3	1	АЛЕКСАНДРОВ Вячеслав Антонович	25.03.2006	СЗФО	Ленинградская область	1р.	Факеев М.А.
4	3	22	АНЦИФЕРОВ Артём Алексеевич	20.04.2006	ЦФО	Брянская область	2р.	Арутюнян В.М.
5	5	27	КЛИМКИН Егор Русланович	23.07.2007	ЦФО	Тульская область	1юн.р.	Ахадов Д.М.О., Дагаев Д.С.
6	5	28	ВАЙНЕР Вячеслав Владимирович	30.04.2007	СФО	Красноярский край	1юн.р.	Кочуев М.А.
7	7 - 8	7	ЗАХАРОВ Всеволод Денисович	21.05.2007	СКФО	Ставропольский край	1юн.р.	Первых А.Н.
8	7 - 8	24	ЧЕРНЫХ Олег Александрович	22.08.2006	СПб	г.Санкт-Петербург	1р.	Смирнов А.А., Атакишиев И.И.
9	9 - 10	15	ПОПОВ Захар Васильевич	03.07.2006	СЗФО	Республика Коми	2р.	Жданов А.П.
10	9 - 10	20	МАНСУРОВ Кирилл Николаевич	27.02.2006	ЦФО	Тульская область	1юн.р.	Гарбуз А.Г.
11	11 - 12	21	ПРОХОРОВ Даниил Олегович	24.05.2006	СФО	Кемеровская область-Кузбасс	2р.	Марченко Ю.А., Весёлкин К.В.
12	11 - 12	2	ПЕТРОВ Кирилл Александрович	09.01.2007	ПФО	Удмуртская Республика	2р.	Плотников Р.А.
13	13 - 18	25	ШАПОВАЛ Матвей Анатольевич	13.07.2006	ДФО	Приморский край	1юн.р.	Данилюк В.П.
14	13 - 18	13	АЛИЕВ Даир Русланович	13.09.2007	СКФО	Республика Северная Осетия-Алания	3р.	Кадиев Н.К.
15	13 - 18	3	ВОЙНОВ Ярослав Юрьевич	02.06.2006	ПФО	Нижегородская область	2р.	Куфтин И.Н., Куфтин С.И.
16	13 - 18	10	ЛОЗУНГОВ Александр Сергеевич	20.10.2006	ЮФО	Республика Калмыкия	2р.	Хрущев Ю.М., Малород В.А.
17	13 - 18	14	КОЗЛОВСКИЙ Марк Андреевич	23.02.2006	СЗФО	Ленинградская область	1юн.р.	Ермоленко К.Н., Козловский А.Г.
18	13 - 18	16	СУЛТАНОВ Султан Курбанович	04.03.2008	ЮФО	Ростовская область	3р.	Аветисян М.А.
19	19 - 29	17	ПИЖИН Иван Владимирович	05.03.2008	ЦФО	Орловская область	1юн.р.	Асхабов В.Т.
20	19 - 29	9	ВЗДОРОВ Александр Андреевич	05.10.2007	ЮФО	Ростовская область	2р.	Аветисян М.А.
21	19 - 29	5	СТРАЧКОВ Иван Александрович	25.06.2006	ПФО	Самарская область	1юн.р.	Семякин А.П.
22	19 - 29	29	ОГНЕВ Даниил Дмитриевич	14.09.2006	ЦФО	Тульская область	2р.	Щербинин А.С.
23	19 - 29	19	ДОНСКОЙ Дмитрий Иванович	07.02.2008	СФО	Иркутская область	1юн.р.	Мелкоступов Н.А.
24	19 - 29	11	КУДРЯВЦЕВ Роман Викторович	29.10.2007	МОС	г.Москва	3р.	Казымов Д.И.
25	19 - 29	18	ГОЛОВИН Егор Александрович	31.10.2007	ДФО	Камчатский край	1юн.р.	Пак И.П.
26	19 - 29	26	АВЕРКИЕВ Михаил Дмитриевич	28.08.2007	ЦФО	Орловская область	1юн.р.	Клепов Е.А.
27	19 - 29	6	ТЕРЕХОВ Евгений Евгеньевич	04.12.2007	СКФО	Ставропольский край	3р.	Резюк И.А., Резюк А.А.
28	19 - 29	4	СЛАБОЧКОВ Иван Сергеевич	22.02.2008	УФО	Челябинская область	1юн.р.	Стельмах А.И.
29	19 - 29	8	ПУШИЛИН Иван Юрьевич	15.01.2007	ЦФО	Липецкая область	1юн.р.	Коростинский В.Н., Сафонов М.И.

Главный судья, ВК

Кадиев Н.К. (г.Владикавказ)

Главный секретарь, ВК

Сизёненко Е.А. (г.Ставрополь)



**Первенство России среди юношей и девушек 14-15, 16-17 лет,
юниоров и юниорок 18-21 год по рукопашному бою
(СМ №10454 в ЕКП Минспорта)**

21-27.02.2022

г.Орёл

Протокол хода соревнований

юноши 14-15 лет 70 кг 29 чел.

Подгруппа А				Утешительная подгруппа А			
1	АЛЕКСАНДРОВ Вячеслав	1р.	СЗФО Ленинградская область	1	7	7	7
17	ПИЖИН Иван	1юн.р.	ЦФО Орловская область	4:1 3,00	15	5:0 2,40	27
9	ВЗДОРОВ Александр	2р.	ЮФО Ростовская область			27	4:1 3,00
25	ШАПОВАЛ Матвей	1юн.р.	ДФО Приморский край	5:0 2,59			1
5	СТРАЧКОВ Иван	1юн.р.	ПФО Самарская область	ЯП	1	4:1 3,00	
21	ПРОХОРОВ Даниил	2р.	СФО Кемеровская область-Кузбасс	21	21	21	
13	АЛИЕВ Даир	3р.	СКФО Республика Северная Осетия-	ЯП	4:1 3,00		
29	ОГНЕВ Даниил	2р.	ЦФО Тульская область	13			
3	ВОЙНОВ Ярослав	2р.	ПФО Нижегородская область	5:0 2,10			
19	ДОНСКОЙ Дмитрий	1юн.р.	СФО Иркутская область	Уд	23	3:2 3,00	
11	КУДРЯВЦЕВ Роман	3р.	г.Москва	3			
27	КЛИМКИН Егор	1юн.р.	ЦФО Тульская область	5:0 2,38	27	4:1 3,00	
7	ЗАХАРОВ Всеволод	1юн.р.	СКФО Ставропольский край	ЯП	27	4:1 3,00	
23	ВЕРДИЕВ Надир	1р.	ЦФО Московская область	27	23	4:1 3,00	
15	ПОПОВ Захар	2р.	СЗФО Республика Коми	ЯП	23	4:1 3,00	
31				15			
2	ПЕТРОВ Кирилл	2р.	ПФО Удмуртская Республика				23
18	ГОЛОВИН Егор	1юн.р.	ДФО Камчатский край	2			4:1 3,00
10	ЛОЗУНГОВ Александр	2р.	ЮФО Республика Калмыкия	5:0 2,11	2	5:0 2,46	
26	АВЕРКИЕВ Михаил	1юн.р.	ЦФО Орловская область	БП	10	БП	
6	ТЕРЕХОВ Евгений	3р.	СКФО Ставропольский край	5:0 0,00	22	5:0 2,03	
22	АНЦИФЕРОВ Артём	2р.	ЦФО Брянская область	н/я	22	Уд	
14	КОЗЛОВСКИЙ Марк	1юн.р.	СЗФО Ленинградская область	22			
30				4:1 3,00	22	3:2 3,00	
4	СЛАБОЧКОВ Иван	1юн.р.	УФО Челябинская область	14			12
20	МАНСУРОВ Кирилл	1юн.р.	ЦФО Тульская область	20			3:2 3,00
12	ВОРОБЬЕВ Кирилл	1р.	ПФО Нижегородская область	4:1 3,00	12	4:1 3,00	
28	ВАЙНЕР Вячеслав	1юн.р.	СФО Красноярский край	12			
8	ПУШИЛИН Иван	1юн.р.	ЦФО Липецкая область	12			4:1 3,00
24	ЧЕРНЫХ Олег	1р.	г.Санкт-Петербург	24			
16	СУЛТАНОВ Султан	3р.	ЮФО Ростовская область	4:1 3,00	24	4:1 3,00	
32				16			
Подгруппа В				Утешительная подгруппа В			
					28	28	28
					20	4:1 3,00	28
						24	4:1 3,00
						22	5:0 1,22
						22	ЯП

Главный судья, ВК  Кадиев Н.К. (г.Владикавказ)

Главный секретарь, ВК  Сизененко Е.А. (г.Ставрополь)



**Первенство России среди юношей и девушек 14-15, 16-17 лет,
юниоров и юниорок 18-21 год по рукопашному бою
(СМ №10454 в ЕКП Минспорта)**

21-27.02.2022

г.Орёл

**Протокол личных результатов
юноши 14-15 лет 75 кг**

№п/п	Место	№п/ж	Фамилия, имя, отчество	Дата рождения.	Округ	Команда	Разряд	Тренер
1	1	15	САДЫКОВ Константин Николаевич	12.04.2006	ПФО	Нижегородская область	1р.	Мешков М.А., Иванов В.В.
2	2	10	ЧУРЕВИЧ Георгий Антонович	10.08.2006	ЮФО	Краснодарский край	1р.	Голубев А.С.
3	3	9	ЛАЗАРЬ Константин Константинович	22.06.2007	ЦФО	Липецкая область	1юн.р.	Набатников П.В.
4	3	20	БЕЛИКОВ Владислав Дмитриевич	07.10.2007	ЮФО	Астраханская область	1юн.р.	Кузьмин А.Г.
5	5	11	КОМАРОВ Дмитрий Николаевич	04.10.2006	СФО	Новосибирская область	1р.	Толочко А.В.
6	5	22	ПОПОВ Георгий Борисович	27.06.2007	СКФО	Ставропольский край	1юн.р.	Овчинников С.С.
7	7 - 8	7	КАЛЯКИН Сергей Александрович	23.09.2007	МОС	г.Москва	1юн.р.	Леонидов М.А.
8	7 - 8	2	ЧУДАЕВ Андрей Витальевич	07.11.2007	ПФО	Республика Мордовия	3р.	Козлов А.Г.
9	9 - 10	21	БРОННИКОВ Арсений Александрович	15.01.2007	УФО	Тюменская область	2р.	Недоступ В.В.
10	9 - 10	16	ВОЛЬХИН Данил Леонидович	26.04.2006	СФО	Республика Хакасия	1юн.р.	Громов М.А.
11	11 - 16	1	АКЕНТЬЕВ Артем Николаевич	27.07.2006	СФО	Омская область	3р.	Карплюк Д.А., Алимжанов А.Е.
12	11 - 16	13	ТУГУЛЬЧИЕВ Виталий Сананович	04.05.2007	ЮФО	Республика Калмыкия	1юн.р.	Мархаев М.А.
13	11 - 16	19	ШАНЬКО Алексей Викторович	06.07.2006	СЗФО	Ленинградская область	1юн.р.	Ермоленко К.Н., Козловский А.Г.
14	11 - 16	14	ПАВЛОВ Егор Владимирович	06.05.2006	СПб	г.Санкт-Петербург	2р.	Зюзин М.А., Логинов М.А.
15	11 - 16	12	РЯБЕЦ Арсений Викторович	21.06.2007	ДФО	Еврейская автономная область	1р.	Рябец В.А.
16	11 - 16	8	ВОЛЕГОВ Степан Алексеевич	28.02.2007	ПФО	Пермский край	1юн.р.	Еманов М.О.
17	17 - 24	17	ГЕЙВАНДОВ Артем Арагацевич	17.06.2006	СКФО	Ставропольский край	1юн.р.	Потапов А.Л.
18	17 - 24	5	БЕКЛАЕВ Ислам Алиевич	10.09.2007	ПФО	Пермский край	1р.	Сазонов В.Н.
19	17 - 24	3	ТИРИДАТОВ Юрий Георгиевич	15.10.2007	СКФО	Ставропольский край	1юн.р.	Микейлов В.С.
20	17 - 24	23	ПРЯДКИН Алексей Владимирович	17.10.2006	ЮФО	Ростовская область	1юн.р.	Гладких С.Ю.
21	17 - 24	18	РЕДЬКОВ Виталий Дмитриевич	05.08.2006	СФО	Красноярский край	1юн.р.	Луговик А.В.
22	17 - 24	6	БОНДАРЕВ Захар Александрович	12.07.2006	ЦФО	Орловская область	1р.	Клепов Е.А.
23	17 - 24	4	УСУБЯН Вазир Жорович	11.01.2007	УФО	Свердловская область	2р.	Черников А.В.
24	17 - 24	24	ЧЕРНОВ Глеб Игоревич	27.09.2006	СЗФО	Псковская область	1р.	Евдокимов В.Н., Дымова Д.Н.

Главный судья, ВК _____

Кадиев И.К. (г. Владикавказ)

Главный секретарь, ВК _____

Сизаченко Е.А. (г. Ставрополь)



**Первенство России среди юношей и девушек 14-15, 16-17 лет,
юниоров и юниорок 18-21 год по рукопашному бою
(СМ №10454 в ЕКП Минспорта)**

21-27.02.2022

г.Орёл

Протокол хода соревнований

юноши 14-15 лет 75 кг 24 чел.

Подгруппа А

1	АКЕНТЬЕВ Артем	3р.	СФО Омская область
17	ГЕЙВАНДОВ Артем	1юн.р.	СКФО Ставропольский край
9	ЛАЗАРЬ Константин	1юн.р.	ЦФО Липецкая область
25			
5	БЕКЛАЕВ Ислам	1р.	ПФО Пермский край
21	БРОННИКОВ Арсений	2р.	УФО Тюменская область
13	ТУГУЛЬЧИЕВ Виталий	1юн.р.	ЮФО Республика Калмыкия
29			
3	ТИРИДАТОВ Юрий	1юн.р.	СКФО Ставропольский край
19	ШАНЬКО Алексей	1юн.р.	СЗФО Ленинградская область
11	КОМАРОВ Дмитрий	1р.	СФО Новосибирская область
27			
7	КАЛЯКИН Сергей	1юн.р.	г.Москва
23	ПРЯДКИН Алексей	1юн.р.	ЮФО Ростовская область
15	САДЬКОВ Константин	1р.	ПФО Нижегородская область
31			
2	ЧУДАЕВ Андрей	3р.	ПФО Республика Мордовия
18	РЕДЬКОВ Виталий	1юн.р.	СФО Красноярский край
10	ЧУРЕВИЧ Георгий	1р.	ЮФО Краснодарский край
26			
6	БОНДАРЕВ Захар	1р.	ЦФО Орловская область
22	ПОПОВ Георгий	1юн.р.	СКФО Ставропольский край
14	ПАВЛОВ Егор	2р.	г.Санкт-Петербург
30			
4	УСУБЯН Вазир	2р.	УФО Свердловская область
20	БЕЛИКОВ Владислав	1юн.р.	ЮФО Астраханская область
12	РЯБЕЦ Арсений	1р.	ДФО Еврейская автономная область
28			
8	ВОЛЕГОВ Степан	1юн.р.	ПФО Пермский край
24	ЧЕРНОВ Глеб	1р.	СЗФО Псковская область
16	ВОЛЬХИН Данил	1юн.р.	СФО Республика Ингушетия
32			

Подгруппа В

Утешительная подгруппа А

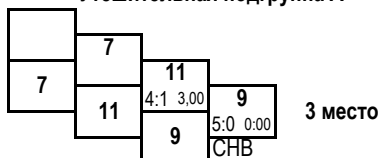

3 место



1 место



2 место



Утешительная подгруппа В



3 место



Главный судья, ВК *Кадиев Н.К.* Кадиев Н.К. (г.Ставрополь)

Главный секретарь, ВК *Сизененко Е.А.* Сизененко Е.А. (г.Ставрополь)

**Первенство России среди юношей и девушек 14-15, 16-17 лет,
юниоров и юниорок 18-21 год по рукопашному бою
(СМ №10454 в ЕКП Минспорта)**

21-27.02.2022

г.Орёл

Протокол личных результатов

юноши 14-15 лет 75+ кг

№п/п	Место	№п/ж	Фамилия, имя, отчество	Дата рождения.	Округ	Команда	Разряд	Тренер
1	1	8	РЗЯНИН Роман Олегович	06.08.2006	СКФО	Ставропольский край	1р.	Алиев А.М.
2	2	5	ЧЕЛНОКОВ Ярослав Алексеевич	19.03.2007	СКФО	Ставропольский край	1р.	Денисов А.З.
3	3	21	МОРОЗОВ Арсений Витальевич	12.03.2007	СЗФО	Вологодская область	1юн.р.	Герасименко А.С.
4	3	30	КОСЕНКОВ Роман Васильевич	01.09.2006	СФО	Кемеровская область-Кузбасс	1юн.р.	Калистратов И.П.
5	5	23	ЛОБКОВ Даниил Александрович	14.11.2006	ЦФО	Костромская область	2р.	Каштылов О.В.
6	5	32	ТРУБАЧЕВ Илья Константинович	11.04.2006	ЦФО	Брянская область	2р.	Арутюнян В.М.
7	7 - 8	17	МАЗАЕВ Антон Юрьевич	14.06.2006	ЦФО	Липецкая область	1р.	Кузнецов П.Н.
8	7 - 8	4	ЧЕРНЫШЕВ Дмитрий Вячеславович	21.07.2006	УФО	Курганская область	1юн.р.	Шипилов Ю.М.
9	9 - 10	13	ЕВСИН Никита Сергеевич	11.05.2006	ПФО	Пермский край	2р.	Курбанов Р.К., Пирвелиев В.М.
10	9 - 10	24	ДЖАГАРКАВА Георгий Сергеевич	29.03.2006	СЗФО	Мурманская область	1юн.р.	Исаков И.А.
11	11 - 12	3	ГАНОЛЬ Андрей Валерьевич	07.12.2006	СКФО	Ставропольский край	1юн.р.	Ганоль В.Ю.
12	11 - 12	10	СМЕРТИН Владислав Вячеславович	11.05.2006	ПФО	Пермский край	1юн.р.	Курбанов Р.К.
13	13 - 18	25	ГАЙДАРЖИ Станислав Александрович	14.09.2006	МОС	г.Москва	2р.	Козлов А.А.
14	13 - 18	27	СУШИЛИН Иван Александрович	14.09.2006	ЦФО	Тульская область	2р.	Ахадов Д.М.О.
15	13 - 18	31	ФЁДОРОВ Илья Алексеевич	09.03.2006	ПФО	Самарская область	2р.	Старостин А.А., Назаров А.Ю.
16	13 - 18	2	КЮЛЬБЯКОВ Александр Рустамович	02.09.2007	СКФО	Ставропольский край	1юн.р.	Микейлов В.С.
17	13 - 18	22	ГОВОРОВ Кирилл Александрович	03.05.2007	ЦФО	Воронежская область	2р.	Манаев А.А.
18	13 - 18	28	БУТОРИН Максим Игоревич	08.12.2006	ПФО	Удмуртская Республика	2р.	Чибирев С.В.
19	19 - 32	1	ДАВЛЕТМУРЗАЕВ Гасан Рахмадинович	13.02.2008	УФО	Ханты-Мансийский автономный округ-Югра	1юн.р.	Татарханов Т.З.
20	19 - 32	9	АРИСТАКЯН Артем Артакович	10.10.2006	ЮФО	Краснодарский край	3р.	Чечелян К.Ш.
21	19 - 32	29	ЭПШТЕЙН Даниил Олегович	03.05.2006	ЦФО	Брянская область	1юн.р.	Королев А.Н.
22	19 - 32	19	НОВИКОВ Захар Евгеньевич	05.06.2006	ДФО	Приморский край	1юн.р.	Веера А.А.
23	19 - 32	11	ЕМЕЛЬЯНОВ Артём Александрович	02.11.2006	УФО	Курганская область	1юн.р.	Жданов А.А.
24	19 - 32	7	ОВЕЧКИН Степан Дмитриевич	30.08.2006	СПб	г.Санкт-Петербург	1юн.р.	Иванюк А.В., Рядняный М.В.
25	19 - 32	15	КУКСА Кирилл Владимирович	29.01.2007	ЮФО	Краснодарский край	1юн.р.	Бойко А.А.
26	19 - 32	18	МАМАДАМИРОВ Фаррухруз Фирдавсович	01.09.2006	МОС	г.Москва	2р.	Казымов Д.И.
27	19 - 32	26	ДЗЮБА Яков Дмитриевич	13.03.2006	ЦФО	Тульская область	1р.	Дагаев Д.С., Жданова И.Н.
28	19 - 32	6	ДАВЛЕТМУРЗАЕВ Гусейн Рахмадинович	13.02.2008	УФО	Ханты-Мансийский автономный округ-Югра	1юн.р.	Татарханов Т.З.
29	19 - 32	14	ГРИНЬКОВ Леонид Константинович	17.10.2006	ЮФО	Ростовская область	3р.	Ливенцев А.Н., Лукин Н.Е.
30	19 - 32	20	ШАТОХИН Павел Николаевич	03.08.2007	ЦФО	Курская область	3р.	Григоров А.Н., Митюнин С.Н.
31	19 - 32	12	МАГОМЕДОВ Магомедгаджи Юсупович	15.05.2007	СКФО	Республика Дагестан	1р.	Магомаев М.Х.
32	19 - 32	16	СТЕПАНЯН Доминик Арменович	09.02.2007	ЮФО	Краснодарский край	1юн.р.	Микаелян В.Б.

Главный судья, ВК

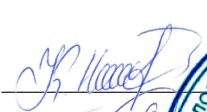

Кадиев Н.К. (г. Владикавказ)

Главный секретарь, ВК

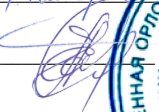

Сивитский Е.А. (г. Ставрополь)



**Первенство России среди юношей и девушек 14-15, 16-17 лет,
юниоров и юниорок 18-21 год по рукопашному бою
(СМ №10454 в ЕКП Минспорта)**

21-27.02.2022

г.Орёл

Протокол хода соревнований

юноши 14-15 лет 75+ кг 32 чел.

Подгруппа А

1	ДАВЛЕТМУРЗАЕВ Гасан	1юн.р.	УФО Ханты-Мансийский автономный округ-Югра	17	5:0 2,01
17	МАЗАЕВ Антон	1р.	ЦФО Липецкая область	БП	17
9	АРИСТАКЯН Артем	3р.	ЮФО Краснодарский край	5:0 1,25	17
25	ГАЙДАРЖИ Станислав	2р.	г.Москва	25	БП
5	ЧЕЛНОКОВ Ярослав	1р.	СКФО Ставропольский край	5:0 1,42	БП
21	МОРОЗОВ Арсений	1юн.р.	СЗФО Вологодская область	5	5:0 2,39
13	ЕВСИН Никита	2р.	ПФО Пермский край	5	Уд
29	ЭПШТЕЙН Даниил	1юн.р.	ЦФО Брянская область	13	4:1 3,00
3	ГАНОЛЬ Андрей	1юн.р.	СКФО Ставропольский край	13	4:1 3,00
19	НОВИКОВ Захар	1юн.р.	ДФО Приморский край	3	5:0 0,14
11	ЕМЕЛЬЯНОВ Артём	1юн.р.	УФО Курганская область	БП	3
27	СУШИЛИН Иван	2р.	ЦФО Тульская область	27	5:0 2,57
7	ОВЕЧКИН Степан	1юн.р.	г.Санкт-Петербург	4:1 3,00	27
23	ЛОБКОВ Даниил	2р.	ЦФО Костромская область	23	4:1 3,00
15	КУКСА Кирилл	1юн.р.	ЮФО Краснодарский край	23	4:1 3,00
31	ФЁДОРОВ Илья	2р.	ПФО Самарская область	31	4:1 3,00
2	КЮЛЬБЯКОВ Александр	1юн.р.	СКФО Ставропольский край	2	4:1 3,00
18	МАМАДАМИРОВ Фаррухруз	2р.	г.Москва	10	5:0 1,50
10	СМЕРТИН Владислав	1юн.р.	ПФО Пермский край	10	НПБ
26	ДЗЮБА Яков	1р.	ЦФО Тульская область	5:0 2,34	Уд
6	ДАВЛЕТМУРЗАЕВ Гусейн	1юн.р.	УФО Ханты-Мансийский автономный округ-Югра	22	5:0 2,34
22	ГОВОРОВ Кирилл	2р.	ЦФО Воронежская область	4:1 3,00	22
14	ГРИНЬКОВ Леонид	3р.	ЮФО Ростовская область	30	4:1 3,00
30	КОСЕНКОВ Роман	1юн.р.	СФО Кемеровская область-Кузбасс	30	5:0 0,48
4	ЧЕРНЫШЕВ Дмитрий	1юн.р.	УФО Курганская область	4	НПБ
20	ШАТОХИН Павел	3р.	ЦФО Курская область	4	4:1 3,00
12	МАГОМЕДОВ Магомедгаджи	1р.	СКФО Республика Дагестан	4	5:0 2,37
28	БУТОРИН Максим	2р.	ПФО Удмуртская Республика	28	НПБ
8	РЗЯНИН Роман	1р.	СКФО Ставропольский край	8	3:2 3,00
24	ДЖАГАРКАВА Георгий	1юн.р.	СЗФО Мурманская область	8	5:0 1,08
16	СТЕПАНЯН Доминик	1юн.р.	ЮФО Краснодарский край	8	Уд
32	ТРУБАЧЕВ Илья	2р.	ЦФО Брянская область	8	5:0 1,36
				8	5:0 1,41
				8	4:1 3,00

Подгруппа В

Утешительная подгруппа А

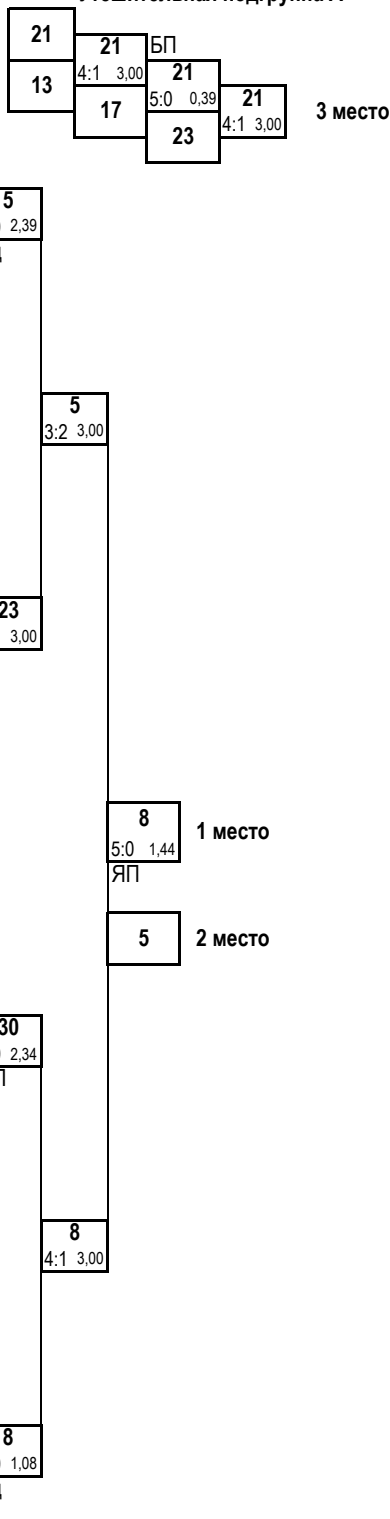

Утешительная подгруппа В

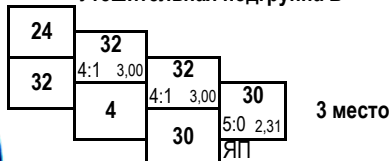

Главный судья, ВК Кадиев Н.К. (г.Владикавказ)

Главный секретарь, ВК Сизоненко Е.А. (г.Ставрополь)

**Первенство России среди юношей и девушек 14-15, 16-17 лет,
юниоров и юниорок 18-21 год по рукопашному бою
(СМ №10454 в ЕКП Минспорта)**

21-27.02.2022

г.Орёл

Протокол хода соревнований

девушки 14-15 лет 42 кг 7 чел.

Подгруппа А

1	СЕРГЕЕВА Елизавета	1юн.р.	УФО Курганская область	5 5:0 1:12 ЯП
5	ШАДРИНА Ольга	1юн.р.	СФО Кемеровская область-Кузбасс	

3	КУЛИКОВА Анастасия	1р.	ДФО Приморский край	3 5:0 1:30 НПБ
7	ЛАЗАРЕВА Полина	1юн.р.	ЮФО Краснодарский край	

2	НАЙДИНА Алина	1юн.р.	СФО Кемеровская область-Кузбасс	2 5:0 0:53 НПБ
6	РУДНЕВА Диана	1р.	ЦФО Тульская область	

4	РЫЖОВА Полина	2р.	УФО Челябинская область	4
8				

Подгруппа В

Утешительная подгруппа А

1	3 5:0 2:06 ЯП	3 место
3		

5	5:0 1:54 ЯП
5	

5	5:0 1:20 НПБ	1 место
5		

2	2 место
2	

2	4:1 3:00
2	

6	4 4:1 3:00	3 место
4		

6	4 4:1 3:00	3 место
4		

Утешительная подгруппа В

Протокол личных результатов

№ п/п	Место	№ п/ж	Фамилия, имя, отчество	Дата рождения	Округ	Команда	Разряд	Тренер
1	1	5	ШАДРИНА Ольга Евгеньевна	27.03.2008	СФО	Кемеровская область-Кузбасс	1юн.р.	Ныркова Д.О.
2	2	2	НАЙДИНА Алина Вячеславовна	29.03.2007	СФО	Кемеровская область-Кузбасс	1юн.р.	Ныркова Д.О.
3	3	3	КУЛИКОВА Анастасия Сергеевна	28.09.2006	ДФО	Приморский край	1р.	Никитенко В.С.
4	3	4	РЫЖОВА Полина Сергеевна	03.08.2007	УФО	Челябинская область	2р.	Агапов А.Б.
5	5	1	СЕРГЕЕВА Елизавета Константиновна	19.04.2007	УФО	Курганская область	1юн.р.	Шувалов С.
6	5	6	РУДНЕВА Диана Алексеевна	24.04.2007	ЦФО	Тульская область	1р.	Дагаев Д.С., Жданова И.Н.
7	7	7	ЛАЗАРЕВА Полина Александровна	19.07.2007	ЮФО	Краснодарский край	1юн.р.	Мыслик М.В.

Главный судья, ВК  Кадиев Н.К. (г.Владикавказ)

Главный секретарь, ВК  Сизененко Е.А. (г.Саратов)



**Первенство России среди юношей и девушек 14-15, 16-17 лет,
юниоров и юниорок 18-21 год по рукопашному бою
(СМ №10454 в ЕКП Минспорта)**

21-27.02.2022

г.Орёл

Протокол личных результатов

девушки 14-15 лет 46 кг

№п/п	Место	№п/ж	Фамилия, имя, отчество	Дата рождения.	Округ	Команда	Разряд	Тренер
1	1	16	ВОЛКОВА Маргарита Дмитриевна	27.04.2007	ПФО	Нижегородская область	Зр.	Суроегин А.Д.
2	2	3	АЗИМОВА Ксения Мухамедовна	23.09.2007	ЦФО	Тульская область	1юн.р.	Бушин А.В., Дагаев Д.С.
3	3	15	СНЕЖКО Диана Вячеславовна	20.12.2006	СКФО	Ставропольский край	1р.	Лабазанов Л.Б., Лабазанова Е.Б.
4	3	8	ОБРАЗЦОВА Ульяна Ивановна	26.04.2008	СКФО	Ставропольский край	1юн.р.	Якубов И.Я.
5	5	13	НАУМЧУК Карина Денисовна	03.03.2007	ЮФО	г.Севастополь	1юн.р.	Крапивина Д.Л.
6	5	6	ТКАЧЁВА Варвара Викторовна	01.08.2007	ЮФО	Ростовская область	1юн.р.	Ливенцев А.Н., Лукин Н.Е.
7	7 - 8	11	ГАВРИЛОВА Варвара Сергеевна	05.02.2007	ЮФО	Волгоградская область	2р.	Косминский Э.Ю.
8	7 - 8	12	ТАРТЫНСКАЯ Дарья Евгеньевна	07.12.2007	СФО	Красноярский край	1юн.р.	Турбинов Э.В.
9	9 - 10	9	ПИМАНЁНОК Ирина Владимировна	20.02.2008	СФО	Иркутская область	1юн.р.	Мылин К.В.
10	9 - 10	2	ОРЛОВА Елизавета Вадимовна	27.11.2006	ЦФО	Тульская область	2р.	Щербинин А.С.
11	11 - 16	17	КУЛИШМАНОВА Элина Данияровна	21.05.2006	ЮФО	Астраханская область	1р.	Бурька М.А.
12	11 - 16	5	ХАСАНОВА Элеонора Маратовна	11.08.2007	ПФО	Республика Башкортостан	1р.	Айбушева И.Г.
13	11 - 16	7	ХАРДИНА Виталина Валерьевна	20.01.2008	УФО	Челябинская область	1юн.р.	Гарницкий А.В.
14	11 - 16	10	ЕРКИНОВА Валерия Бауржановна	09.09.2006	ЮФО	Астраханская область	1р.	Ажахмедов Э.Р.
15	11 - 16	14	ШАКИРОВА Алина Айратовна	30.05.2008	УФО	Челябинская область	1юн.р.	Каюмов Р.М.
16	11 - 16	4	ЯКОВЛЕВА Евгения Ивановна	21.12.2006	ЮФО	Республика Калмыкия	1юн.р.	Хрущев Ю.М., Малород В.А.
17	17	1	ЛАРЮТОЧКИНА Анна Викторовна	10.10.2006	ЦФО	Рязанская область	1юн.р.	Севостьянов И.А.

Главный судья, ВК _____

Владимиров Н.К. (г.Владимир)

Главный секретарь, ВК _____

Семьянов С.И. (г.Ставрополь)

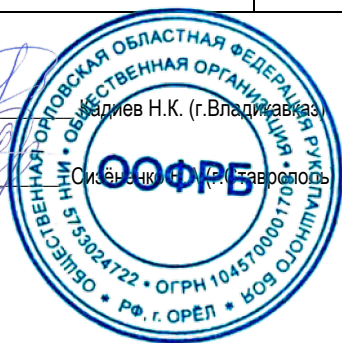

**Первенство России среди юношей и девушек 14-15, 16-17 лет,
юниоров и юниорок 18-21 год по рукопашному бою
(СМ №10454 в ЕКП Минспорта)**

21-27.02.2022

г.Орёл

Протокол хода соревнований

девушки 14-15 лет 46 кг 17 чел.

Подгруппа А

1	ЛАРЮТОЧКИНА Анна	1юн.р.	ЦФО Рязанская область
17	КУЛИШМАНОВА Элина	1р.	ЮФО Астраханская область
9	ПИМАНЁНОК Ирина	1юн.р.	СФО Иркутская область
25			
5	ХАСАНОВА Элеонора	1р.	ПФО Республика Башкортостан
21			
13	НАУМЧУК Карина	1юн.р.	ЮФО г.Севастополь
29			
3	АЗИМОВА Ксения	1юн.р.	ЦФО Тульская область
19			
11	ГАВРИЛОВА Варвара	2р.	ЮФО Волгоградская область
27			
7	ХАРДИНА Виталина	1юн.р.	УФО Челябинская область
23			
15	СНЕЖКО Диана	1р.	СКФО Ставропольский край
31			
2	ОРЛОВА Елизавета	2р.	ЦФО Тульская область
18			
10	ЕРКИНОВА Валерия	1р.	ЮФО Астраханская область
26			
6	ТКАЧЁВА Варвара	1юн.р.	ЮФО Ростовская область
22			
14	ШАКИРОВА Алина	1юн.р.	УФО Челябинская область
30			
4	ЯКОВЛЕВА Евгения	1юн.р.	ЮФО Республика Калмыкия
20			
12	ТАРТЫНСКАЯ Дарья	1юн.р.	СФО Красноярский край
28			
8	ОБРАЗЦОВА Ульяна	1юн.р.	СКФО Ставропольский край
24			
16	ВОЛКОВА Маргарита	3р.	ПФО Нижегородская область
32			

Подгруппа В

Утешительная подгруппа А

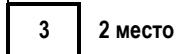
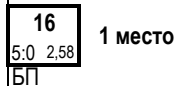
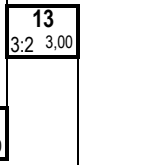
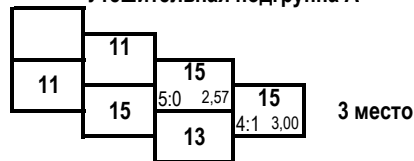

Утешительная подгруппа В

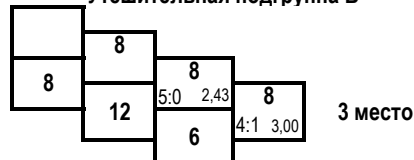

Главный судья, ВК *[Signature]* Кадисов Н.К. (г. Владикавказ)

Главный секретарь, ВК *[Signature]* Сиземко Е.А. (г. Ставрополь)

**Первенство России среди юношей и девушек 14-15, 16-17 лет,
юниоров и юниорок 18-21 год по рукопашному бою
(СМ №10454 в ЕКП Минспорта)**

21-27.02.2022

г.Орёл

Протокол личных результатов

девушки 14-15 лет 50 кг

№п/п	Место	№п/ж	Фамилия, имя, отчество	Дата рождения.	Округ	Команда	Разряд	Тренер
1	1	16	ХАРЛАН Анастасия Олеговна	30.11.2007	УФО	Челябинская область	1р.	Гарницкий А.В.
2	2	1	МАЛЫХИНА Елизавета Андреевна	27.09.2007	ЦФО	Тульская область	1р.	Дагаев Д.С., Жданова И.Н.
3	3	17	АНИКИНА Варвара Вадимовна	07.09.2006	СЗФО	Калининградская область	3р.	Волков А.П.
4	3	6	САБИТОВА Веолетта Михайловна	20.05.2007	ЦФО	Московская область	2р.	Ванзяк И.
5	5	19	ЗЛОБИНА Виолетта Михайловна	07.07.2006	ПФО	Пермский край	1р.	Мачулин С.А., Ушанов И.А.
6	5	8	ТИМОШЕНКО Виталия Витальевна	17.08.2007	ЮФО	Ростовская область	1юн.р.	Ливенцев А.Н., Лукин Н.Е.
7	7 - 8	13	ЧЕГЛАКОВА Алёна Игоревна	10.05.2007	УФО	Тюменская область	1юн.р.	Уразметов Э.И.
8	7 - 8	12	КУРГАНСКАЯ Сюзанна Станиславовна	08.11.2007	ДФО	Камчатский край	1юн.р.	Назаров С.А.
9	9	9	КУТЛАМБЕТОВА Сабина Мизарбековна	18.03.2006	ЮФО	Астраханская область	1юн.р.	Умбеткалиев Д.М.
10	10 - 11	15	ТОЧИЛКИНА Софья Алексеевна	26.05.2006	УФО	Челябинская область	2р.	Копысов А.М.
11	10 - 11	10	КАЖАЕВА Екатерина Владимировна	12.06.2007	УФО	Ханты-Мансийский автономный округ-Югра	1юн.р.	Сидоренко А.И.
12	12 - 17	5	КНИГА Дарья Олеговна	20.08.2007	ДФО	Приморский край	2р.	Литвиненко В.В.
13	12 - 17	11	ФЕДОТОВА Кристина Дмитриевна	04.07.2007	ДФО	Амурская область	1юн.р.	Тучик А.А.
14	12 - 17	7	АКЕЛИ Валерия Артуровна	04.01.2007	ЮФО	Ростовская область	1юн.р.	Аветисян М.А.
15	12 - 17	18	ТРУБИЦЫНА Анна Ильинична	26.10.2007	СФО	Республика Хакасия	1юн.р.	Громов М.А.
16	12 - 17	14	МИШЕНИНА София Дмитриевна	27.05.2008	ЮФО	Краснодарский край	1юн.р.	Таловский А.А.
17	12 - 17	4	ШЕЛЕХОВА Полина Ивановна	06.03.2008	ЦФО	Рязанская область	1юн.р.	Севостьянов И.А.
18	18 - 19	3	БИРЮКОВА Таисия Алексеевна	11.07.2006	ЦФО	Рязанская область	1юн.р.	Севостьянов И.А.
19	18 - 19	2	РЫЩЕНКО Виктория Владимировна	27.05.2006	СКФО	Ставропольский край	1р.	Мурсалов К.З., Мурсалова Д.З.

Главный судья, ВК

Кадиев Н.К. (г.Владикавказ)

Главный секретарь, ВК

Сизенко Е.А. (г.Ставрополь)



**Первенство России среди юношей и девушек 14-15, 16-17 лет,
юниоров и юниорок 18-21 год по рукопашному бою
(СМ №10454 в ЕКП Минспорта)**

21-27.02.2022

г.Орёл

Протокол хода соревнований

девушки 14-15 лет 50 кг 19 чел.

Подгруппа А

1	МАЛЫХИНА Елизавета	1р.	ЦФО Тульская область
17	АНИКИНА Варвара	3р.	СЗФО Калининградская область
9	КУТЛАМБЕТОВА Сабина	1юн.р.	ЮФО Астраханская область
25			
5	КНИГА Дарья	2р.	ДФО Приморский край
21			
13	ЧЕГЛАКОВА Алёна	1юн.р.	УФО Тюменская область
29			
3	БИРЮКОВА Таисия	1юн.р.	ЦФО Рязанская область
19	ЗЛОБИНА Виолетта	1р.	ПФО Пермский край
11	ФЕДОТОВА Кристина	1юн.р.	ДФО Амурская область
27			
7	АКЕЛИ Валерия	1юн.р.	ЮФО Ростовская область
23			
15	ТОЧИЛКИНА Софья	2р.	УФО Челябинская область
31			
2	РЫЩЕНКО Виктория	1р.	СКФО Ставропольский край
18	ТРУБИЦЫНА Анна	1юн.р.	СФО Республика Хакасия
10	КАЖАЕВА Екатерина	1юн.р.	УФО Ханты-Мансийский автономный округ-Югра
26			
6	САБИТОВА Веолетта	2р.	ЦФО Московская область
22			
14	МИШЕНИНА София	1юн.р.	ЮФО Краснодарский край
30			
4	ШЕЛЕХОВА Полина	1юн.р.	ЦФО Рязанская область
20			
12	КУРГАНСКАЯ Сюзанна	1юн.р.	ДФО Камчатский край
28			
8	ТИМОШЕНКО Виталия	1юн.р.	ЮФО Ростовская область
24			
16	ХАРЛАН Анастасия	1р.	УФО Челябинская область
32			

Подгруппа В

Утешительная подгруппа А

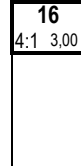
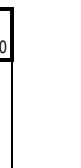
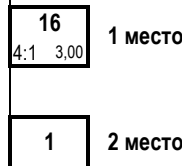
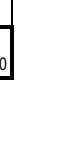
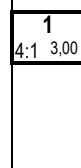
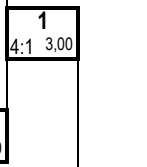
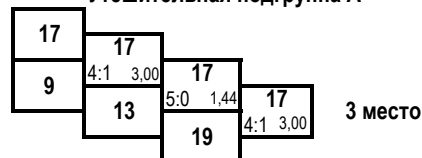

Утешительная подгруппа В

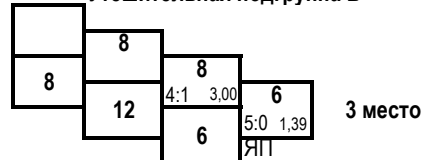

Главный судья, ВК *Кадиев Н.К.* Кадиев Н.К. (Владикавказ)

Главный секретарь, ВК *Сизененко Е.М.* Сизененко Е.М. (Ставрополь)

**Первенство России среди юношей и девушек 14-15, 16-17 лет,
юниоров и юниорок 18-21 год по рукопашному бою
(СМ №10454 в ЕКП Минспорта)**

21-27.02.2022

г.Орёл

Протокол личных результатов

девушки 14-15 лет 55 кг

№п/п	Место	№п/ж	Фамилия, имя, отчество	Дата рождения.	Округ	Команда	Разряд	Тренер
1	1	8	КОНЯЕВА Анастасия Сергеевна	06.05.2007	ПФО	Удмуртская Республика	1р.	Шевчук И.Ю.
2	2	15	НАРЫКОВА Виктория Анатольевна	20.09.2006	СКФО	Республика Северная Осетия-Алания	1р.	Каргаев Р.В.
3	3	5	БОБРОВА Любовь Дмитриевна	26.04.2006	ПФО	Республика Башкортостан	1р.	Валиева Э.Ф.
4	3	16	ВАСИЛЬЕВА Александра Евгеньевна	08.11.2006	СФО	Республика Хакасия	1р.	Громов М.А.
5	5	11	БЕЛЯЕВА Екатерина Максимовна	22.01.2008	СФО	Республика Хакасия	1юн.р.	Сагатаев Д.В.
6	5	6	КРЮКОВА Галина Артемовна	02.04.2006	СФО	Иркутская область	1юн.р.	Мылин К.В.
7	7 - 8	7	МУСАВУЗОВА Хадиджат Гаджимурадовна	29.08.2006	ЮФО	Ростовская область	1юн.р.	Ливенцев А.Н., Лукин Н.Е.
8	7 - 8	12	ЛИХАЧЁВА Милана Аслановна	25.07.2007	ЮФО	Ростовская область	1юн.р.	Ливенцев А.Н., Лукин Н.Е.
9	9	24	ЕРЕМЕНКО Вероника Владимировна	04.02.2008	СКФО	Ставропольский край	1юн.р.	Первых А.Н.
10	10 - 11	1	НЕФЕДОВА Алина Крилловна	27.08.2007	ЦФО	Тульская область	1р.	Дагаев Д.С., Жданова И.Н.
11	10 - 11	2	БЕРЕЗИНА Аксана Владимировна	22.10.2006	ЮФО	Астраханская область	1р.	Кузьмин Г.В.
12	12 - 17	9	КУРНАЕВА Юлия Александровна	11.11.2006	ДФО	Приморский край	2р.	Чернов А.Н.
13	12 - 17	13	ПЕТРУНЕВА Ангелина Степановна	01.09.2006	ЦФО	Липецкая область	1юн.р.	Коростинский В.Н., Сафонов М.И.
14	12 - 17	19	СОГРИНА Кристина Дмитриевна	04.10.2007	УФО	Челябинская область	1юн.р.	Холодилин Д.А.
15	12 - 17	10	ЗУБЕНКО Мария Евгеньевна	28.06.2007	ЦФО	Брянская область	1юн.р.	Королев А.Н.
16	12 - 17	14	САДРЕТТИНОВА Анжела Салехчановна	28.08.2007	УФО	Тюменская область	1юн.р.	Ленартович Е.А.
17	12 - 17	4	ГОЛОВОНЕВА Татьяна Александровна	04.02.2007	ЦФО	Воронежская область	1юн.р.	Манаев А.А.
18	18 - 24	17	ГУЩИНА Дарья Андреевна	09.05.2008	ПФО	Самарская область	1юн.р.	Херемян Н.Б.
19	18 - 24	21	ШКУРИНСКАЯ Юлия Анатольевна	07.02.2008	СКФО	Ставропольский край	1юн.р.	Первых А.Н.
20	18 - 24	3	ВЕДЕНЕВА Алёна Денисовна	22.04.2006	ПФО	Пермский край	2р.	Мосунов Е.В.
21	18 - 24	23	ШОДМОНОВА Нелля Акбаровна	07.12.2006	ЦФО	Московская область	2р.	Леонидов М.А.
22	18 - 24	18	КУСКОВА Дарья Николаевна	11.01.2007	УФО	Челябинская область	1юн.р.	Османов Н.Б., Сабиров С.Н.
23	18 - 24	22	ХАЛИМОВА Виктория Маликовна	08.09.2007	ПФО	Пермский край	1р.	Сазонов В.Н.
24	18 - 24	20	НУРГАЛИЕВА Элина Ринатовна	13.12.2007	ПФО	Республика Башкортостан	3р.	Дитрих А.Н.

Главный судья, ВК

Кадисев Н.К. (г.Владикавказ)

Главный секретарь, ВК

Сизякина Е.А. (г.Ставрополь)

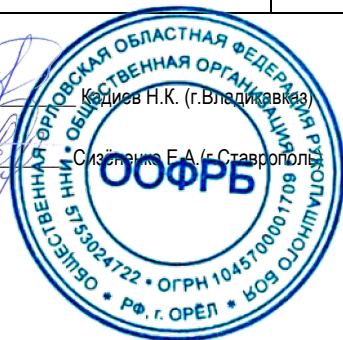

**Первенство России среди юношей и девушек 14-15, 16-17 лет,
юниоров и юниорок 18-21 год по рукопашному бою
(СМ №10454 в ЕКП Минспорта)**

21-27.02.2022

г.Орёл

Протокол хода соревнований

девушки 14-15 лет 55 кг 24 чел.

Подгруппа А				Утешительная подгруппа А			
1	НЕФЕДОВА Алина	1р.	ЦФО Тульская область	1			
17	ГУЩИНА Дарья	1юн.р.	ПФО Самарская область	4:1 3:00	7	7	
9	КУРНАЕВА Юлия	2р.	ДФО Приморский край		1	11	
25				9	4:1 3:00	5	
5	БОБРОВА Любовь	1р.	ПФО Республика Башкортостан			5	
21	ШКУРИНСКАЯ Юлия	1юн.р.	СКФО Ставропольский край	4:1 3:00	5	5:0 1:35	
13	ПЕТРУНЕВА Ангелина	1юн.р.	ЦФО Липецкая область		5	БП	
29				13	5:0 1:59		
3	ВЕДЕНЕВА Алёна	2р.	ПФО Пермский край			15	
19	СОГРИНА Кристина	1юн.р.	УФО Челябинская область	4:1 3:00	11	4:1 3:00	
11	БЕЛЯЕВА Екатерина	1юн.р.	СФО Республика Хакасия		11		
27				11	4:1 3:00		
7	МУСАВУЗОВА Хадиджат	1юн.р.	ЮФО Ростовская область			15	
23	ШОДМОЛОВА Нелля	2р.	ЦФО Московская область	5:0 2:22	7	5:0 1:27	
15	НАРЫКОВА Виктория	1р.	СКФО Республика Северная Осетия-Алания	БП	15	БП	
31				15	4:1 3:00		
2	БЕРЕЗИНА Аксана	1р.	ЮФО Астраханская область			8	
18	КУСКОВА Дарья	1юн.р.	УФО Челябинская область	4:1 3:00		5:0 2:57	1 место
10	ЗУБЕНКО Мария	1юн.р.	ЦФО Брянская область		2	БП	
26				10	4:1 3:00		
6	КРЮКОВА Галина	1юн.р.	СФО Иркутская область			6	
22	ХАЛИМОВА Виктория	1р.	ПФО Пермский край	5:0 0:32	6	5:0 2:45	
14	САДРЕТТИНОВА Анжела	1юн.р.	УФО Тюменская область	БП	6	БП	
30				14	5:0 1:05		
4	ГОЛОВОНЕВА Татьяна	1юн.р.	ЦФО Воронежская область			8	
20	НУРГАЛИЕВА Элина	3р.	ПФО Республика Башкортостан	4:1 3:00	4	5:0 2:01	
12	ЛИХАЧЁВА Милана	1юн.р.	ЮФО Ростовская область		4	БП	
28				12	4:1 3:00		
8	КОНЯЕВА Анастасия	1р.	ПФО Удмуртская Республика			8	
24	ЕРЕМЕНКО Вероника	1юн.р.	СКФО Ставропольский край	5:0 2:58	8	5:0 2:57	
16	ВАСИЛЬЕВА Александра	1р.	СФО Республика Хакасия	БП	8	ЯП	
32				16	4:1 3:00		
Подгруппа В				Утешительная подгруппа В			
						24	
						16	
						16	
						12	
						6	
						16	
						5:0 0:00	3 место
						СНВ	

Главный судья, ВК  Кадиев В.К. (г.Бледикавказ)

Главный секретарь, ВК  Сизяченко Е.А. (г.Ставрополь)



**Первенство России среди юношей и девушек 14-15, 16-17 лет,
юниоров и юниорок 18-21 год по рукопашному бою
(СМ №10454 в ЕКП Минспорта)**

21-27.02.2022

г.Орёл

Протокол личных результатов

девушки 14-15 лет 60 кг

№п/п	Место	№п/ж	Фамилия, имя, отчество	Дата рождения.	Округ	Команда	Разряд	Тренер
1	1	6	ФИЛИППОВА Анастасия Ильинична	20.01.2007	ЦФО	Московская область	1р.	Андреев А.А.
2	2	1	ЮДАЕВА Елизавета Витальевна	22.10.2007	ЮФО	Ростовская область	2р.	Гладких С.Ю.
3	3	5	ЕГОРОВА Мария Владимировна	04.10.2006	ПФО	Самарская область	1р.	Цибарт В.В. Цибарт А.В.
4	3	4	ШАРМАНОВА Арина Алексеевна	26.04.2006	СФО	Кемеровская область-Кузбасс	3р.	Пашкевич Е.В.
5	5	19	ЗЛОБИНА Доминика Константиновна	09.06.2007	СФО	Красноярский край	2р.	Агаджанян Э.О.
6	5	10	КОСТЮЧЕНКО Анастасия Андреевна	11.04.2006	ЮФО	Краснодарский край	3р.	Чечелян К.Ш.
7	7 - 8	17	УВАРКИНА Татьяна Сергеевна	09.01.2007	ЦФО	Липецкая область	1юн.р.	Коростинский В.Н., Сафонов М.И.
8	7 - 8	14	КАЧМАЗОВА Диана Гамлетовна	30.07.2007	СКФО	Республика Северная Осетия-Алания	1юн.р.	Кадиев Н.К.
9	9	9	ОЧЕРЕДЬКО Виктория Алексеевна	23.01.2008	МОС	г.Москва	2р.	Казымов Д.И.
10	10 - 11	15	ЛЕУСЕНКО Софья Руслановна	09.07.2007	УФО	Тюменская область	3р.	Дерягин Д.В.
11	10 - 11	16	САРКИСЯН Алина Сергеевна	03.06.2006	СКФО	Ставропольский край	1р.	Коломин В.С.
12	12 - 17	13	ЗАХАРОВА Дарья Юрьевна	09.07.2006	ЦФО	Курская область	1юн.р.	Митюнин С.Н.
13	12 - 17	11	БЕЗРУКОВА Алена Валентиновна	25.04.2006	ЮФО	Республика Калмыкия	1р.	Мархаев М.А.
14	12 - 17	7	ГЛАЗУНОВА Диана Владимировна	19.11.2007	СКФО	Ставропольский край	1юн.р.	Гладких А.М.
15	12 - 17	18	АЛИМОВА Алина Денисовна	20.12.2007	МОС	г.Москва	1юн.р.	Ибрагимов Р.М., Князев Д.А.
16	12 - 17	12	КУЗНЕЦОВА Александра Денисовна	11.09.2006	ЮФО	Волгоградская область	1юн.р.	Елисеев В.А., Елисеев А.А.
17	12 - 17	8	ПАСТУШЕНКО Варвара Валерьевна	31.07.2007	ЦФО	Орловская область	2р.	Катырин А.А., Петраков А.Н.
18	18 - 21	21	ДЖОРАЕВА Стелла Оскаровна	12.06.2006	СФО	Республика Хакасия	3р.	Кокояков Д.В.
19	18 - 21	3	ХАНИНА Ульяна Алексеевна	23.11.2007	ЦФО	Тульская область	1юн.р.	Щербинин А.С.
20	18 - 21	2	ЛАРИНА Алина Евгеньевна	01.09.2006	ЦФО	Липецкая область	1юн.р.	Сафонов В.И.
21	18 - 21	20	КОСЕНКОВА София Олеговна	27.05.2006	ЦФО	Брянская область	1юн.р.	Королев А.Н.

Главный судья, ВК _____

Кадиев Н.К. (г.Владикавказ)

Главный секретарь, ВК _____

Сизёненко Е.А.(г.Ставрополь)



**Первенство России среди юношей и девушек 14-15, 16-17 лет,
юниоров и юниорок 18-21 год по рукопашному бою
(СМ №10454 в ЕКП Минспорта)**

21-27.02.2022

г.Орёл

Протокол хода соревнований

девушки 14-15 лет 60 кг 21 чел.

Подгруппа А

1	ЮДАЕВА Елизавета	2р.	ЮФО Ростовская область
17	УВАРКИНА Татьяна	1юн.р.	ЦФО Липецкая область
9	ОЧЕРЕДЬКО Виктория	2р.	г.Москва
25			
5	ЕГОРОВА Мария	1р.	ПФО Самарская область
21	ДЖОРАЕВА Стелла	3р.	СФО Республика Хакасия
13	ЗАХАРОВА Дарья	1юн.р.	ЦФО Курская область
29			
3	ХАНИНА Ульяна	1юн.р.	ЦФО Тульская область
19	ЗЛОБИНА Доминика	2р.	СФО Красноярский край
11	БЕЗРУКОВА Алена	1р.	ЮФО Республика Калмыкия
27			
7	ГЛАЗУНОВА Диана	1юн.р.	СКФО Ставропольский край
23			
15	ЛЕУСЕНКО Софья	3р.	УФО Тюменская область
31			
2	ЛАРИНА Алина	1юн.р.	ЦФО Липецкая область
18	АЛИМОВА Алина	1юн.р.	г.Москва
10	КОСТЮЧЕНКО Анастасия	3р.	ЮФО Краснодарский край
26			
6	ФИЛИПОВА Анастасия	1р.	ЦФО Московская область
22			
14	КАЧМАЗОВА Диана	1юн.р.	СКФО Республика Северная Осетия-Алания
30			
4	ШАРМАНОВА Арина	3р.	СФО Кемеровская область-Кузбасс
20	КОСЕНКОВА София	1юн.р.	ЦФО Брянская область
12	КУЗНЕЦОВА Александра	1юн.р.	ЮФО Волгоградская область
28			
8	ПАСТУШЕНКО Варвара	2р.	ЦФО Орловская область
24			
16	САРКИСЯН Алина	1р.	СКФО Ставропольский край
32			

Подгруппа В

Утешительная подгруппа А

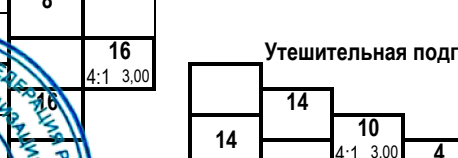
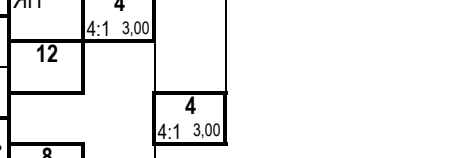
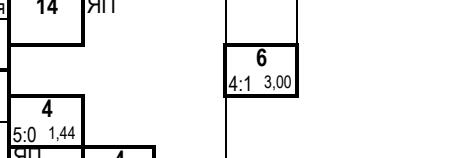
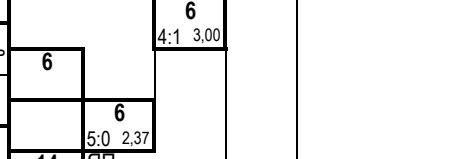
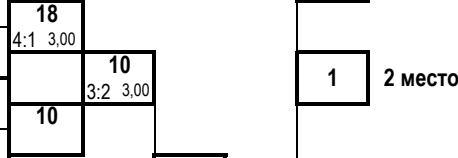
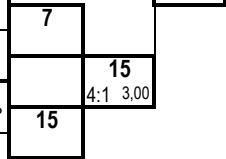
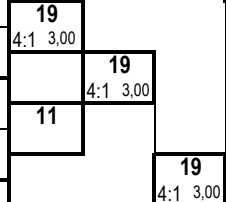
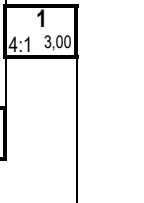

Утешительная подгруппа В

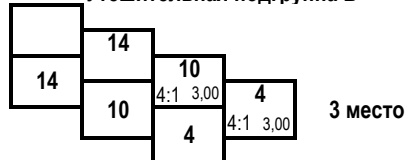

Главный судья, ВК *К. Мещеряков* Кадиев И.К. (Р.Р.Гадикавказ)

Главный секретарь, ВК *Сизенко Е.А.* Сизенко Е.А. (г.Ставрополь)

**Первенство России среди юношей и девушек 14-15, 16-17 лет,
юниоров и юниорок 18-21 год по рукопашному бою
(СМ №10454 в ЕКП Минспорта)**

21-27.02.2022

г.Орёл

Протокол личных результатов

девушки 14-15 лет 65+ кг

№п/п	Место	№п/ж	Фамилия, имя, отчество	Дата рождения.	Округ	Команда	Разряд	Тренер
1	1	16	АННЕНКОВА Сабина Олеговна	15.09.2006	СФО	Кемеровская область-Кузбасс	1р.	Марченко Ю.А., Весёлкин К.В.
2	2	7	МЕРКУЛОВА Ольга Алексеевна	14.09.2007	УФО	Курганская область	2р.	Леонтьев В.А.
3	3	15	ШПИКИНА Александра Викторовна	24.06.2006	СЗФО	Ленинградская область	1р.	Гамидуллаев Р.И., Гамидуллаев Р.И.
4	3	20	КЛЕПИКОВА Ольга Сергеевна	12.03.2006	ЦФО	Московская область	2р.	Манухин Р.В.
5	5	1	ПАВЛОВА Мария Игоревна	24.03.2007	УФО	Тюменская область	1р.	Мартъянов В.В.
6	5	6	АЗНАБАЕВА Рената Андреевна	18.02.2007	СФО	Красноярский край	1юн.р.	Агаджанян Э.О.
7	7 - 8	11	ГАЛИКЕЕВА Карина Рустамовна	27.03.2007	СФО	Красноярский край	1юн.р.	Ляхович В.В.
8	7 - 8	8	КИРЕЕВА Елена Александровна	03.03.2008	ЮФО	Волгоградская область	1юн.р.	Косминский Э.Ю.
9	9 - 10	13	АВЕРКИЕВА Анастасия Дмитриевна	10.04.2006	ЦФО	Орловская область	1р.	Клепов Е.А.
10	9 - 10	2	КУЗЬМИНЫХ Дарья Евгеньевна	23.09.2006	УФО	Свердловская область	3р.	Каримов Т.Х.
11	11 - 16	9	МАКИЕВА Алана Вячеславовна	17.03.2008	ЮФО	Краснодарский край	1юн.р.	Микаелян В.Б.
12	11 - 16	5	ВОБЛИКОВА Вероника Вячеславовна	11.07.2007	СКФО	Ставропольский край	1юн.р.	Абрамян С.С.
13	11 - 16	19	САПАРОВА Аида Адлевна	21.11.2006	ЮФО	Астраханская область	1р.	Кузьмин А.Г.
14	11 - 16	10	БОКАРЕВА Виктория Николаевна	08.05.2007	ЦФО	Московская область	2р.	Леонидов М.А.
15	11 - 16	14	МУСИЕНКО Анна Евгеньевна	14.03.2007	ПФО	Нижегородская область	1юн.р.	Мешков М.А., Иванов Н.В.
16	11 - 16	12	ЛОНЧУК Ульяна Владимировна	11.03.2007	СЗФО	Калининградская область	1юн.р.	Давыдова Е.Ю., Васильев Ю.В.
17	17 - 20	17	КОНДРАКОВА Татьяна Сергеевна	27.04.2007	ЦФО	Курская область	1юн.р.	Болох В.Е., Дериглазов В.В.
18	17 - 20	3	ГРУНИНА Елизавета Дмитриевна	11.10.2007	ЦФО	Московская область	2р.	Манухин Р.В.
19	17 - 20	18	ЦИБРИЙ Дарья Романовна	28.03.2008	СКФО	Ставропольский край	1юн.р.	Ерыгин А.Н.
20	17 - 20	4	ФЕДОТОВА София Николаевна	10.04.2008	СКФО	Ставропольский край	1юн.р.	Геворгян Б.Н.

Главный судья, ВК _____

Кадиев Н.К. (г.Владикавказ)

Главный секретарь, ВК _____

Сидяченко Д.А. (г.Ставрополь)



Первенство России среди юношей и девушек 14-15, 16-17 лет,
юниоров и юниорок 18-21 год по рукопашному бою
(СМ №10454 в ЕКП Минспорта)

21-27.02.2022

г.Орёл

Протокол хода соревнований

девушки 14-15 лет 65+ кг 20 чел.

Подгруппа А

1	ПАВЛОВА Мария	1р.	УФО Тюменская область
17	КОНДРАКОВА Татьяна	1юн.р.	ЦФО Курская область
9	МАКИЕВА Алана	1юн.р.	ЮФО Краснодарский край
25			
5	ВОБЛИКОВА Вероника	1юн.р.	СКФО Ставропольский край
21			
13	АВЕРКИЕВА Анастасия	1р.	ЦФО Орловская область
29			
3	ГРУНИНА Елизавета	2р.	ЦФО Московская область
19	САПАРОВА Аида	1р.	ЮФО Астраханская область
11	ГАЛИКЕЕВА Карина	1юн.р.	СФО Красноярский край
27			
7	МЕРКУЛОВА Ольга	2р.	УФО Курганская область
23			
15	ШПИКИНА Александра	1р.	СЗФО Ленинградская область
31			
2	КУЗЬМИНЫХ Дарья	3р.	УФО Свердловская область
18	ЦИБРИЙ Дарья	1юн.р.	СКФО Ставропольский край
10	БОКАРЕВА Виктория	2р.	ЦФО Московская область
26			
6	АЗНАБАЕВА Рената	1юн.р.	СФО Красноярский край
22			
14	МУСИЕНКО Анна	1юн.р.	ПФО Нижегородская область
30			
4	ФЕДОТОВА София	1юн.р.	СКФО Ставропольский край
20	КЛЕПИКОВА Ольга	2р.	ЦФО Московская область
12	ЛОНЧУК Ульяна	1юн.р.	СЗФО Калининградская область
28			
8	КИРРЕЕВА Елена	1юн.р.	ЮФО Волгоградская область
24			
16	АННЕНКОВА Сабина	1р.	СФО Челябинская область
32			

Подгруппа В

Утешительная подгруппа А

15	НПБ	15	15	3 место
15	5:0 2,13	11	15	
		1	5:0 2,08	
			НПБ	

1
4:1 3,00

5
4:1 3,00

13
4:1 3,00

19
4:1 3,00

11
4:1 3,00

7
5:0 2,03
НПБ

7
4:1 3,00

15

7
4:1 3,00

16
5:0 2,08
ЯП

7
2 место

6
5:0 2,06
УД

6
4:1 3,00

16
5:0 1,20
НПБ

20
3:2 3,00

20
4:1 3,00

16
5:0 1,50
ЯП

16
4:1 3,00

Утешительная подгруппа В

8	8	20	20	3 место
8	4:1 3,00	20	20	
		6	5:0 1,39	
			НПБ	



Главный судья, ВК

Кадиев Н.К. (г.Владимавказ)

Главный секретарь, ВК

Сизененко Е.А. (г.Ставрополь)

**Первенство России среди юношей и девушек 14-15, 16-17 лет,
юниоров и юниорок 18-21 год по рукопашному бою
(СМ №10454 в ЕКП Минспорта)**

21-27.02.2022

г.Орёл

Протокол личных результатов

юноши 16-17 лет 50 кг

№п/п	Место	№п/ж	Фамилия, имя, отчество	Дата рождения	Округ	Команда	Разряд	Тренер
1	1	9	МИРГОРОДСКИЙ Артём Анатольевич	17.10.2005	ДФО	Приморский край	1р.	Данилюк В.П.
2	2	8	МАМЕДОВ Бабакиши Ясар Оглы	06.03.2004	ПФО	Самарская область	1р.	Цибарт В.В., Цибарт А.В.
3	3	11	БОБРЫШЕВ Илья Максимович	16.03.2006	ПФО	Пермский край	1р.	Бобрышева Е.В.
4	3	12	МАРТЫШЕНКО Артём Владимирович	06.08.2005	СЗФО	Мурманская область	1р.	Гасанов Г.Н.
5	5	1	ЮСУПОВ Мухаммад Махди Нодирбекович	12.02.2005	ПФО	Самарская область	1р.	Старостин А.А., Назаров А.Ю.
6	5	10	ПЛОТНИКОВ Александр Владимирович	11.10.2004	ПФО	Пермский край	1р.	Мачулин С.А., Ушанов И.А.
7	7	5	САЛЬМУХАМБЕТОВ Азамат Нургельдыевич	26.07.2005	ПФО	Оренбургская область	2р.	Тимерханов А.В.
8	8 - 9	7	МОСКВИН Матвей Михайлович	07.06.2004	СФО	Республика Хакасия	1р.	Кокояков Д.В.
9	8 - 9	6	НЕМЦОВ Артём Александрович	07.09.2005	ЦФО	Курская область	1р.	Болох В.Е.
10	10 - 12	3	ВОРОБЦОВ Дмитрий Сергеевич	18.11.2005	ЦФО	Липецкая область	2р.	Денисов Д.О.
11	10 - 12	2	КАНАКОВ Егор Антонович	28.02.2005	ДФО	Забайкальский край	2р.	Тогонов Я.Я.
12	10 - 12	4	СМОЛЯКОВ Данила Николаевич	24.11.2004	ПФО	Нижегородская область	1р.	Трубин В.В.

Главный судья, ВК  Кадиев Н.К. (г.Владикавказ)

Главный секретарь, ВК  Савелов С.А. (г.Ставрополь)



**Первенство России среди юношей и девушек 14-15, 16-17 лет,
юниоров и юниорок 18-21 год по рукопашному бою
(СМ №10454 в ЕКП Минспорта)**

21-27.02.2022

г.Орёл

Протокол хода соревнований

юноши 16-17 лет 50 кг 12 чел.

Подгруппа А

1	ЮСУПОВ Мухаммад	1р.	ПФО Самарская область	9					
9	МИРГОРОДСКИЙ Артём	1р.	ДФО Приморский край	4:1 3,00	9				
5	САЛЬМУХАМБЕТОВ Азамат	2р.	ПФО Оренбургская область		5:0 2,00	5	НПБ		
13								9	
3	ВОРОБЦОВ Дмитрий	2р.	ЦФО Липецкая область					4:1 3,00	
11	БОБРЫШЕВ Илья	1р.	ПФО Пермский край	4:1 3,00	11				
7	МОСКВИН Матвей	1р.	СФО Республика Хакасия		5:0 2,25	7	ЯП		
15									
2	КАНАКОВ Егор	2р.	ДФО Забайкальский край					3:2 3,00	1 место
10	ПЛОТНИКОВ Александр	1р.	ПФО Пермский край	3:2 3,00	10	ПС			2 место
6	НЕМЦОВ Артём	1р.	ЦФО Курская область		5:0 2,51	6	Уд		
14									
4	СМОЛЯКОВ Данила	1р.	ПФО Нижегородская область					5:0 2,04	
12	МАРТЫШЕНКО Артём	1р.	СЗФО Мурманская область	4:1 3,00	12		БП		
8	МАМЕДОВ Бабакиши	1р.	ПФО Самарская область		4:1 3,00	8			
16									

Подгруппа В

Утешительная подгруппа А

1	ЯП	1	
5	5:0 2,30	11	4:1 3,00
		11	

3 место

Утешительная подгруппа В

	12	12	
12		5:0 2,29	
	10	НПБ	

3 место

Главный судья, ВК

Кадиев Н.К. (г.Владикавказ)

Главный секретарь, ВК

Сиземёнко Е.А. (г.Ставрополь)



**Первенство России среди юношей и девушек 14-15, 16-17 лет,
юниоров и юниорок 18-21 год по рукопашному бою
(СМ №10454 в ЕКП Минспорта)**

21-27.02.2022

г.Орёл

Протокол личных результатов

юноши 16-17 лет 55 кг

№п/п	Место	№п/ж	Фамилия, имя, отчество	Дата рождения.	Округ	Команда	Разряд	Тренер
1	1	21	АДАЕВ Рахим Арбиевич	12.10.2005	СКФО	Чеченская Республика	КМС	Насуханов М.Х.
2	2	12	МКРТЫЧАН Армен Каренович	17.08.2005	СКФО	Ставропольский край	2р.	Лабазанов Л.Б., Лабазанова Е.Б.
3	3	15	ТИХОНОВ Кирилл Вячеславович	29.02.2004	ПФО	Удмуртская Республика	КМС	Чибирев С.В., Сафиулин В.Р.
4	3	8	АМИРОВ Абдулла Шамильевич	08.08.2005	ЮФО	Астраханская область	1р.	Бурыка М.А.
5	5	1	КУДЖАЕВ Давид Пирмагомедович	06.02.2006	ЮФО	Астраханская область	1р.	Кузьмин Г.В.
6	5	14	КОРОТКОВ Александр Михайлович	29.05.2005	СПб	г.Санкт-Петербург	1р.	Киселев Н.С., Геросименко А.А.
7	7 - 8	5	МИКРЮКОВ Иван Алексеевич	11.06.2005	ПФО	Пермский край	1р.	Еманов М.О.
8	7 - 8	4	БАСОВ Сергей Владимирович	25.10.2005	ЦФО	Московская область	2р.	Манухин Р.В.
9	9 - 10	3	ГОРСКИЙ Вячеслав Олегович	29.11.2005	УФО	Челябинская область	1р.	Гарницкий А.В.
10	9 - 10	2	МОРОЗОВ Валерий Владимирович	09.11.2004	ПФО	Пермский край	КМС	Мачулин С.А., Ушанов И.А.
11	11 - 16	9	БАКУШЕВ Александр Андреевич	15.07.2004	ДФО	Приморский край	1р.	Никитенко В.С.
12	11 - 16	11	ГОРЮШКИН Иван Николаевич	07.11.2005	ЦФО	Орловская область	2р.	Клепов Е.А.
13	11 - 16	7	МАУЕР Даниил Евгеньевич	12.01.2006	СФО	Иркутская область	1р.	Сикора А.В.
14	11 - 16	10	ХАЖИЕВ Данил Эдикович	23.09.2005	УФО	Челябинская область	1р.	Гарницкий А.В.
15	11 - 16	6	ЮРКОВ Андрей Александрович	25.07.2005	ЦФО	Брянская область	2р.	Арутюнян В.М.
16	11 - 16	16	МАЛЬЦЕВ Алексей Сергеевич	28.01.2005	ПФО	Пермский край	2р.	Бобрышева Е.В.
17	17 - 20	17	ШИЛИМОВ Евгений Викторович	24.12.2004	УФО	Челябинская область	2р.	Гарницкий А.В.
18	17 - 20	19	ГОЛУБКОВ Арсений Евгеньевич	26.08.2005	МОС	г.Москва	2р.	Ибрагимов Р.М., Князев Д.А.
19	17 - 20	18	СОЛИЕВ Дильшот Бокиевич	11.12.2005	СФО	Кемеровская область-Кузбасс	2р.	Калистратов И.П.
20	17 - 20	20	МЕРКУШКИН Никита Алексеевич	21.07.2004	ПФО	Республика Мордовия	1р.	Белов А.А.
21	б/м	13	ПРИМЕНКО Константин Олегович	03.06.2004	ЦФО	Курская область	1р.	Бинюков В.А., Бурлыкин Н.А.

Главный судья, ВК _____

Калиев Н.К. (г.Владикавказ)

Главный секретарь, ВК _____

Ибрагимов Р.М. (г.Ставрополь)



**Первенство России среди юношей и девушек 14-15, 16-17 лет,
юниоров и юниорок 18-21 год по рукопашному бою
(СМ №10454 в ЕКП Минспорта)**

21-27.02.2022

г.Орёл

Протокол хода соревнований

юноши 16-17 лет 55 кг 21 чел.

Подгруппа А

1	КУДЖАЕВ Давид	1р.	ЮФО Астраханская область
17	ШИЛИМОВ Евгений	2р.	УФО Челябинская область
9	БАКУШЕВ Александр	1р.	ДФО Приморский край
25			
5	МИКРЮКОВ Иван	1р.	ПФО Пермский край
21	АДАЕВ Рахим	КМС	СКФО Чеченская Республика
13	ПРИМЕНКО Константин	1р.	ЦФО Курская область
29			
3	ГОРСКИЙ Вячеслав	1р.	УФО Челябинская область
19	ГОЛУБКОВ Арсений	2р.	г.Москва
11	ГОРЮШКИН Иван	2р.	ЦФО Орловская область
27			
7	МАУЕР Даниил	1р.	СФО Иркутская область
23			
15	ТИХОНОВ Кирилл	КМС	ПФО Удмуртская Республика
31			
2	МОРОЗОВ Валерий	КМС	ПФО Пермский край
18	СОЛИЕВ Дильшот	2р.	СФО Кемеровская область-Кузбасс
10	ХАЖИЕВ Данил	1р.	УФО Челябинская область
26			
6	ЮРКОВ Андрей	2р.	ЦФО Брянская область
22			
14	КОРОТКОВ Александр	1р.	г.Санкт-Петербург
30			
4	БАСОВ Сергей	2р.	ЦФО Московская область
20	МЕРКУШКИН Никита	1р.	ПФО Республика Мордовия
12	МКРТЫЧАН Армен	2р.	СКФО Ставропольский край
28			
8	АМИРОВ Абдулла	1р.	ЮФО Астраханская область
24			
16	МАЛЬЦЕВ Алексей	2р.	ПФО Пермский край
32			

Подгруппа В

Утешительная подгруппа А

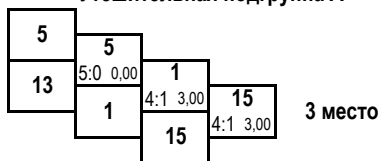

Утешительная подгруппа В

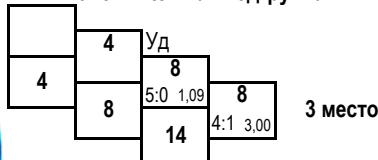

Главный судья, ВК *С. Кадиев* Кадиев Н.К. (г.Владикавказ)

Главный секретарь, ВК *С. Сизёненко* Сизёненко Е.А. (г.Ставрополь)

**Первенство России среди юношей и девушек 14-15, 16-17 лет,
юниоров и юниорок 18-21 год по рукопашному бою
(СМ №10454 в ЕКП Минспорта)**

21-27.02.2022

г.Орёл

Протокол личных результатов

юноши 16-17 лет 60 кг

№п/п	Место	№п/ж	Фамилия, имя, отчество	Дата рождения	Округ	Команда	Разряд	Тренер
1	1	34	ФОМИЧЕВ Валерий Валерьевич	27.07.2004	ЦФО	Брянская область	1р.	Королев А.Н.
2	2	1	АКАЛОВИЧ Вадим Юрьевич	19.07.2004	ЦФО	Московская область	1р.	Ибрагимов Р.М., Князев Д.А.
3	3	29	БАТИЕВ Мансур Мовсурович	30.08.2004	СКФО	Чеченская Республика	КМС	Гарсиев У.Б.
4	3	8	КАШЕВАРОВ Лев Викторович	13.06.2004	СФО	Кемеровская область-Кузбасс	КМС	Марченко Ю.А., Весёлкин К.В.
5	5	3	БУШМАКИН Данил Александрович	01.06.2004	СФО	Кемеровская область-Кузбасс	1р.	Ныркова Д.О.
6	5	26	ВАСЯНОВИЧ Артём Игоревич	18.11.2005	УФО	Ханты-Мансийский автономный округ-Югра	2р.	Сидоренко А.И.
7	7 - 8	17	МИХАЙЛОВ Сергей Николаевич	28.02.2005	СФО	Красноярский край	КМС	Агаджанян Э.О.
8	7 - 8	6	ДВОРКОВСКИЙ Матвей Денисович	18.08.2004	ЦФО	Московская область	КМС	Политаев П.В., Мусатов В.В.
9	9 - 10	9	КАБИРОВ Кирилл Александрович	28.09.2004	УФО	Челябинская область	1р.	Панарин А.Ю.
10	9 - 10	2	ГАСПАРЯН Марат Николаевич	28.04.2005	СКФО	Ставропольский край	КМС	Резюк А.А., Алиев Р.М.
11	11 - 12	33	ПОДШИБЯКИН Тимофей Денисович	31.01.2006	МОС	г.Москва	1р.	Колосов С.В.
12	11 - 12	18	ЁЛКИН Артём Евгеньевич	16.10.2005	СЗФО	Калининградская область	2р.	Волков А.П.
13	13 - 14	31	ШУМАКОВ Богдан Александрович	14.07.2004	ЦФО	Курская область	КМС	Подгорный А.В., Родионов Е.А.
14	13 - 14	20	ДЖАБРАИЛОВ Абу-Саяф Исламович	04.11.2004	СКФО	Ставропольский край	2р.	Ибрагимов А.Л., Лабазанова Е.Б.
15	15 - 20	21	АЛЛАБЕРГЕНОВ Богдан Адилбекович	19.05.2004	ПФО	Самарская область	2р.	Копытин В.А.
16	15 - 20	27	ГУСЕЙНОВ Фетулах Арифович	04.01.2005	УФО	Ханты-Мансийский автономный округ-Югра	КМС	Татарханов Т.З.
17	15 - 20	39	СВЕТЛАКОВ Игорь Игоревич	05.10.2004	ПФО	Удмуртская Республика	2р.	Нехорошев С.Е.
18	15 - 20	14	МАСТАКОВ Ник Вячеславович	01.01.2006	СФО	Красноярский край	2р.	Мастаков В.А.
19	15 - 20	28	КАПИСТРАТОВ Владислав Дмитриевич	29.03.2005	СПб	г.Санкт-Петербург	КМС	Семенцов К.Ю., Семенцов Д.Ю.
20	15 - 20	32	ЯРОВИКОВ Сергей Алексеевич	10.07.2004	ЦФО	Тульская область	1р.	Мешконогих А.М., Гарбуз А.Г.
21	21 - 34	25	КОРОБЦОВ Алексей Алексеевич	25.12.2004	ДФО	Камчатский край	1р.	Островский Е.В.
22	21 - 34	37	УГЛОВ Роман Иванович	14.01.2006	ЦФО	Костромская область	2р.	Рабданов М.И.
23	21 - 34	13	КОНОВАЛОВ Владислав Витальевич	23.11.2005	ЮФО	Ростовская область	1р.	Зайцев В.Н.
24	21 - 34	19	ТАГАЕВ Александр Алексеевич	27.09.2004	ЮФО	Краснодарский край	КМС	Таловский А.А.
25	21 - 34	11	АНИСИМОВ Андрей Андреевич	26.08.2005	ЦФО	Московская область	1р.	Ванзяк И.С.
26	21 - 34	23	ПЕТУХ Александр Владиславович	18.11.2005	СФО	Омская область	2р.	Мулдобаев А.Т., Алимжанов А.Е.
27	21 - 34	15	ВЛАСЕНКО Роман Алексеевич	26.11.2005	ДФО	Приморский край	1р.	Данилюк В.П.
28	21 - 34	42	ФЕДЯКИН Вячеслав Павлович	25.03.2005	ЮФО	Краснодарский край	1р.	Чечелян К.Ш.
29	21 - 34	22	ТАРАМОВ Ахмед Ибрагимович	25.01.2006	СКФО	Чеченская Республика	1р.	Гарсиев У.Б.
30	21 - 34	30	КАЗЫМОВ Хаял Ильхам оглы	10.03.2005	МОС	г.Москва	2р.	Казымов Д.И.
31	21 - 34	36	САЛМАНОВ Ислам Максимович	04.05.2005	ЮФО	Астраханская область	КМС	Бурька М.А.
32	21 - 34	12	КУВШИНОВ Никита Владимирович	24.11.2004	УФО	Ямало-Ненецкий автономный округ	1р.	Хамитулин А.А., Завадский Ю.В.
33	21 - 34	24	ГАСАНОВ Азар Хаялатович	25.11.2005	ДФО	Приморский край	1р.	Данилюк В.П.
34	21 - 34	16	ШКВАРЛА Евгений Николаевич	27.02.2004	МОС	г.Москва	2р.	Казымов Д.И.
35	35 - 43	41	ЛАБАЗАНОВ Хижири Садиртинович	30.03.2004	СКФО	Ставропольский край	КМС	Лабазанов Л.Б., Лабазанова Е.Б.

36	35 - 43	5	АЖИМАМатов Нурдоолот Суйуналиевич	10.01.2006	УФО	Ханты-Мансийский автономный округ-Югра	1р.	Инжевский Е.А.
37	35 - 43	35	ПАПЕСКО Леонид Алексеевич	06.11.2005	СКФО	Ставропольский край	1р.	Лабазанов Л.Б., Лабазанова Е.Б.
38	35 - 43	43	ШПАКОВ Иван Сергеевич	10.04.2005	СПб	г.Санкт-Петербург	КМС	Атакишиев И.И., Сиренко А.В.
39	35 - 43	7	РУДАКОВ Иван Павлович	26.11.2005	СКФО	Ставропольский край	1р.	Алиев Р.М., Резюк А.А.
40	35 - 43	10	ВДОВИН Кирилл Денисович	25.03.2005	ПФО	Нижегородская область	КМС	Калачёв М.М.
41	35 - 43	38	НИКИТИН Максим Сергеевич	23.05.2005	СЗФО	Ленинградская область	1р.	Гамидуллаев Р.И., Гамидуллаев Р.И.
42	33 - 43	4	ЧАЛКИН Иван Васильевич	20.03.2004	ЦФО	Орловская область	2р.	Асхабов В.Т.
43	33 - 43	40	МИРЗОЕВ Даниял Магомедкампиевич	18.03.2005	СКФО	Республика Дагестан	1р.	Алиев З.К.

Главный судья, ВК  Кадиев Н.К. (г. Владикавказ)

Главный секретарь, ВК  Сизельский Е.А. (г. Ставрополь)

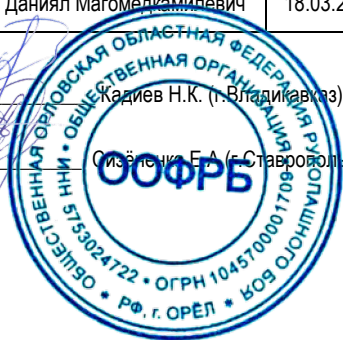

**Первенство России среди юношей и девушек 14-15, 16-17 лет,
юниоров и юниорок 18-21 год по рукопашному бою
(СМ №10454 в ЕКП Минспорта)**

21-27.02.2022

г.Орёл

Протокол хода соревнований

юноши 16-17 лет 60 кг 43 чел.

Подгруппа А

1	АКАЛОВИЧ Вадим	1р.	ЦФО Московская область
33	ПОДШИБЯКИН Тимофей	1р.	г.Москва
17	МИХАЙЛОВ Сергей	КМС	СФО Красноярский край
49			
9	КАБИРОВ Кирилл	1р.	УФО Челябинская область
41	ЛАБАЗАНОВ Хизири	КМС	СКФО Ставропольский край
25	КОРОБЦОВ Алексей	1р.	ДФО Камчатский край
57			
5	АЖИМАМатов Нурдоолот	1р.	УФО Ханты-Мансийский
37	УГЛОВ Роман	2р.	ЦФО Костромская область
21	АЛЛАБЕРГЕНОВ Богдан	2р.	ПФО Самарская область
53			
13	КОНОВАЛОВ Владислав	1р.	ЮФО Ростовская область
45			
29	БАТИЕВ Мансур	КМС	СКФО Чеченская Республика
61			
3	БУШМАКИН Данил	1р.	СФО Кемеровская область-Кузбасс
35	ПАПЕСКО Леонид	1р.	СКФО Ставропольский край
19	ТАГАЕВ Александр	КМС	ЮФО Краснодарский край
51			
11	АНИСИМОВ Андрей	1р.	ЦФО Московская область
43	ШПАКОВ Иван	КМС	г.Санкт-Петербург
27	ГУСЕЙНОВ Фетулах	КМС	УФО Ханты-Мансийский
59			
7	РУДАКОВ Иван	1р.	СКФО Ставропольский край
39	СВЕТЛАКОВ Игорь	2р.	ПФО Удмуртская Республика
23	ПЕТУХ Александр	2р.	СФО Омская область
55			
15	ВЛАСЕНКО Роман	1р.	ДФО Приморский край
47			
31	ШУМАКОВ Богдан	КМС	ЦФО Курская область
63			

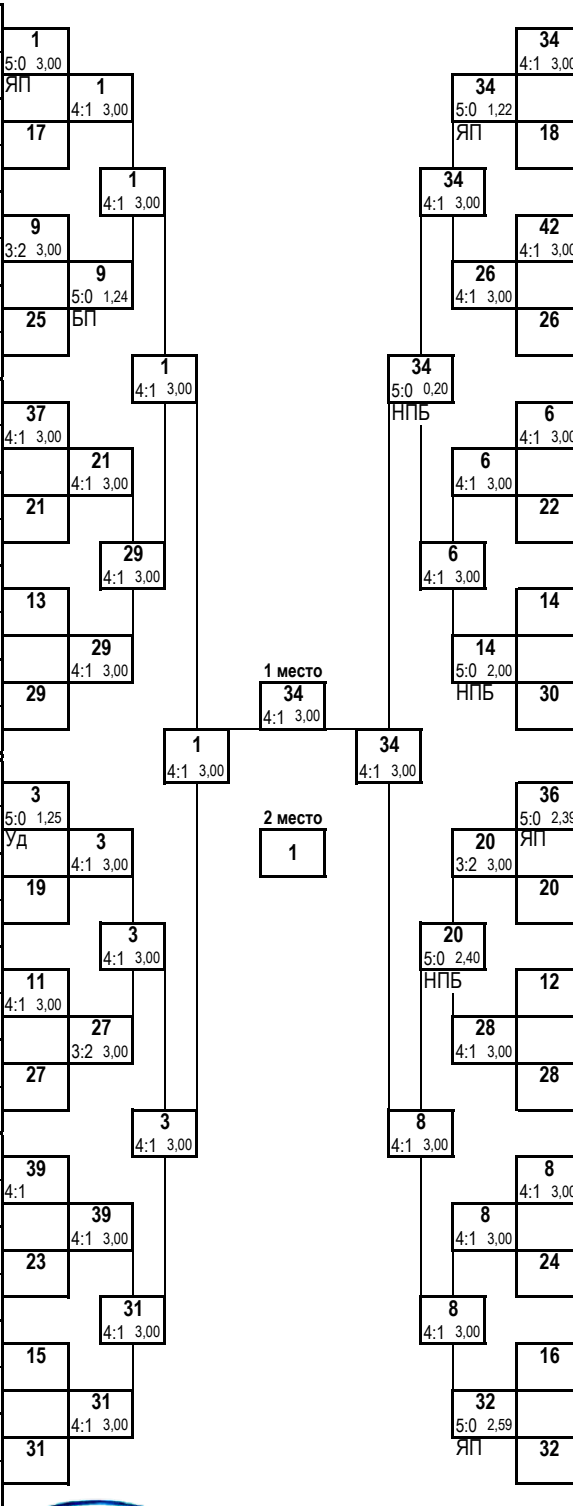

Подгруппа В

34	ГАСПАРЯН Марат	КМС	СКФО Ставропольский край
34	ФОМИЧЕВ Валерий	1р.	ЦФО Брянская область
18	ЁЛКИН Артём	2р.	СЗФО Калининградская
50			
10	ВДОВИН Кирилл	КМС	ПФО Нижегородская область
42	ФЕДЯКИН Вячеслав	1р.	ЮФО Краснодарский край
26	ВАСЯНОВИЧ Артём	2р.	УФО Ханты-Мансийский
58			
6	ДВОРКОВСКИЙ Матвей	КМС	ЦФО Московская область
38	НИКИТИН Максим	1р.	СЗФО Ленинградская область
22	ТАРАМОВ Ахмед	1р.	СКФО Чеченская Республика
54			
14	МАСТАКОВ Ник	2р.	СФО Красноярский край
46			
30	КАЗЫМОВ Хаял	2р.	г.Москва
62			
4	ЧАЛКИН Иван	2р.	ЦФО Орловская область
36	САЛМАНОВ Ислам	КМС	ЮФО Астраханская область
20	ДЖАБРАИЛОВ Абу-Саяф	2р.	СКФО Ставропольский край
52			
12	КУВШИНОВ Никита	1р.	УФО Ямало-Ненецкий
44			
28	КАЛИСТРАТОВ Владислав	КМС	г.Санкт-Петербург
60			
8	КАШЕВАРОВ Лев	КМС	СФО Кемеровская область-Кузбасс
40	МИРЗОЕВ Даниял	1р.	СКФО Республика Дагестан
24	ГАСАНОВ Азар	1р.	ДФО Приморский край
56			
16	ШКВАРЛА Евгений	2р.	г.Москва
48			
32	ЯРОВИКОВ Сергей	1р.	ЦФО Тульская область
64			



Главный судья, ВК

Калишев Н.А. (г.Владикавказ)



Главный секретарь, ВК

Сизёненко Е.А. (г.Ставрополь)

**Первенство России среди юношей и девушек 14-15, 16-17 лет
юниоров и юниорок 18-21 год по рукопашному бою
(СМ №10454 в ЕКП Минспорта)**

21-27.02.2022

г.Орёл

Протокол личных результатов

юноши 16-17 лет 65 кг

№п/п	Место	№п/ж	Фамилия, имя, отчество	Дата рождения	Округ	Команда	Разряд	Тренер
1	1	12	ГАДЖИАЛИЕВ Далгат Азизович	14.07.2005	СКФО	Республика Дагестан	КМС	Алиев З.К.
2	2	31	ХАЧАТРЯН Давит Грантович	02.12.2004	ЦФО	Московская область	КМС	Полиатаев П.В., Мусатов В.В.
3	3	3	ИМАНОВ Магомед Ильясевич	23.06.2005	СКФО	Республика Дагестан	КМС	Алиев З.К.
4	3	32	РАХМЕТОВ Ролан Ерланович	22.11.2004	ЮФО	Астраханская область	КМС	Рыскалиев Р.К.
5	5	21	АНДРЕЕВ Кирилл Владимирович	12.07.2004	ДФО	Амурская область	КМС	Синякин Е.А.
6	5	22	УЛЬЯНОВ Анатолий Константинович	15.04.2004	ЦФО	Тульская область	КМС	Дагаев Д.С., Вартеванян А.М.
7	7 - 8	23	АЛИЕВ Арсен Артурович	03.08.2005	УФО	Ханты-Мансийский автономный округ-Югра	2р.	Сидоренко А.И.
8	7 - 8	4	АЙРАПЕТАН Сурен Багратович	07.10.2004	МОС	г.Москва	2р.	Калинин А.В., Зуев А.В.
9	9 - 10	15	ФЁДОРОВ Максим Артёмович	18.06.2004	СЗФО	Ленинградская область	КМС	Гамидуллаев Р.И.
10	9 - 10	28	КАУФМАН Кирилл Андреевич	12.10.2005	УФО	Ямало-Ненецкий автономный округ	1р.	Хамитулин А.А., Завадский Ю.В.
11	11 - 12	1	ФОМОЧКИН Илья Алексеевич	20.02.2005	ЮФО	Ростовская область	КМС	Джамалдинов Д.Н., Джамалдинов А.Д.
12	11 - 12	26	СКОГОРЕВ Вадим Вилорович	22.11.2004	ЮФО	Астраханская область	КМС	Бурька М.А.
13	13 - 18	9	ПЕТРОВ Сергей Алексеевич	02.10.2004	ЦФО	Тульская область	КМС	Гарбуз А.Г.
14	13 - 18	29	ГАРУСОВ Данил Дмитриевич	09.07.2005	ЦФО	Московская область	1р.	Ванзяк И.С.
15	13 - 18	11	МАРКАГАНОВ Евгений Сергеевич	28.02.2004	ПФО	Пермский край	КМС	Бобрышева Е.В.
16	13 - 18	18	БЕЛЕНКОВ Илья Викторович	04.07.2005	СФО	Республика Хакасия	КМС	Кокояков Д.В.
17	13 - 18	14	РЯБУХА Константин Александрович	15.10.2005	СКФО	Ставропольский край	1р.	Резюк И.А., Резюк А.А.
18	13 - 18	24	СОКОЛОВ Григорий Алексеевич	28.10.2005	ПФО	Нижегородская область	КМС	Калачёв М.М.
19	19 - 32	17	АДИГОВ Магомед Мовсарович	29.11.2005	СКФО	Чеченская Республика	2р.	Джанаев Р.А.
20	19 - 32	25	КАПИТАНОВ Алексей Олегович	30.03.2005	ПФО	Самарская область	1р.	Старостин А.А., Назаров А.Ю.
21	19 - 32	5	НАЛБАНДЯН Артем Арамович	14.09.2004	ЮФО	Краснодарский край	1р.	Чечелян К.Ш.
22	19 - 32	13	АБДУЖАЛИМОВ Имам Шамильевич	01.09.2004	СКФО	Республика Дагестан	КМС	Алиев З.К.
23	19 - 32	19	АНТОНОВ Леонид Кириллович	25.04.2004	СПб	г.Санкт-Петербург	1р.	Иванюк А.В., Рядняный М.В.
24	19 - 32	27	ДЕМИСИНОВ Еркем Камабекович	30.05.2005	ЮФО	Астраханская область	1р.	Рыскалиев Р.К.
25	19 - 32	7	ЩУКИН Роман Николаевич	26.05.2005	ДФО	Приморский край	1р.	Данилюк В.П.
26	19 - 32	34	ПСЕНКОВ Кирилл Витальевич	21.04.2004	ЦФО	Орловская область	КМС	Ивлев Э.А.
27	19 - 32	10	ГРИГОРЬЕВ Сергей Евгеньевич	08.04.2005	УФО	Ханты-Мансийский автономный округ-Югра	2р.	Корякин А.Ю.
28	19 - 32	6	ДЕРГЕЙМ Глеб Андреевич	28.01.2005	ПФО	Удмуртская Республика	1р.	Плотников Р.А.
29	19 - 32	30	МАЛЬЦЕВ Никита Игоревич	03.03.2005	ДФО	Забайкальский край	2р.	Тогонов Я.Я.
30	19 - 32	20	СШИВНОВ Владислав Андреевич	07.03.2004	ЦФО	Московская область	1р.	Костюкевич Е.А., Андреев А.А.
31	19 - 32	8	АЛЕХИН Артём Михайлович	15.11.2004	ЦФО	Курская область	1р.	Подгорный А.В., Родионов Е.А.
32	19 - 32	16	СУЛЕЙМАНОВ Идрис Сулейманович	01.09.2004	УФО	Ханты-Мансийский автономный округ-Югра	2р.	Осипов А.И.
33	33 - 35	33	ХАСАНОВ Александр Усманович	28.03.2004	УФО	Челябинская область	1р.	Гарницкий А.В.
34	33 - 35	35	БАЛАНДИН Денис Игоревич	17.11.2003	ЦФО	Орловская область	2р.	Клепов Е.А.
35	33 - 35	2	АЗИГОВ Висхан Вахаевич	14.03.2004	СКФО	Чеченская Республика	1р.	Джанаев Р.А.

Главный судья, ВК _____

С.К. Мамедов
Мамедов С.К. (г.Владикавказ)

Главный секретарь, ВК _____

Сизёнова Е.А.
Сизёнова Е.А. (г.Ставрополь)



**Первенство России среди юношей и девушек 14-15, 16-17 лет,
юниоров и юниорок 18-21 год по рукопашному бою
(СМ №10454 в ЕКП Минспорта)**

21-27.02.2022

г.Орёл

Протокол хода соревнований

юноши 16-17 лет 65 кг 35 чел.

Подгруппа А

1	ФОМОЧКИН Илья	КМС	ЮФО Ростовская область	1	4:1 3.00
33	ХАСАНОВ Александр	1р.	УФО Челябинская область	1	5:0 0,46
17	АДИГОВ Магомед	2р.	СКФО Чеченская Республика	17	БП
49					
9	ПЕТРОВ Сергей	КМС	ЦФО Тульская область	9	4:1 3.00
41					
25	КАПИТАНОВ Алексей	1р.	ПФО Самарская область	25	4:1 3.00
57					
5	НАЛБАНДЯН Артем	1р.	ЮФО Краснодарский край	5	4:1 3.00
37					
21	АНДРЕЕВ Кирилл	КМС	ДФО Амурская область	21	4:1 3.00
53					
13	АБДУЖАЛИМОВ Имам	КМС	СКФО Республика Дагестан	13	3:2 3.00
45					
29	ГАРУСОВ Данил	1р.	ЦФО Московская область	29	4:1 3.00
61					
3	ИМАВОВ Магомед	КМС	СКФО Республика Дагестан	3	5:0 1,03
35	БАЛАНДИН Денис	2р.	ЦФО Орловская область	3	БП
19	АНТОНОВ Леонид	1р.	г.Санкт-Петербург	19	4:1 3.00
51					
11	МАРКАГАНОВ Евгений	КМС	ПФО Пермский край	11	3:2 3.00
43					
27	ДЕМИСИНОВ Ермек	1р.	ЮФО Астраханская область	27	4:1 3.00
59					
7	ЩУКИН Роман	1р.	ДФО Приморский край	7	4:1 3.00
39					
23	АЛИЕВ Арсен	2р.	УФО Ханты-Мансийский	23	4:1 3.00
55					
15	ФЁДОРОВ Максим	КМС	СЗФО Ленинградская область	15	4:1 3.00
47					
31	ХАЧАТРЯН Давит	КМС	ЦФО Московская область	31	4:1 3.00
63					

Подгруппа В

34	АЗИГОВ Висхан	1р.	СКФО Чеченская Республика	34	4:1 3.00
34	ПСЕНКОВ Кирилл	КМС	ЦФО Орловская область	18	4:1 3.00
18	БЕЛЕНКОВ Илья	КМС	СФО Республика Хакасия	18	
50					
26	ГРИГОРЬЕВ Сергей	2р.	УФО Ханты-Мансийский	26	4:1 3.00
42					
26	СКОГОРЕВ Вадим	КМС	ЮФО Астраханская область	26	4:1 3.00
58					
22	ДЕРГЕЙМ Глеб	1р.	ПФО Удмуртская Республика	22	3:2 3.00
6					
22	УЛЬЯНОВ Анатолий	КМС	ЦФО Тульская область	22	4:1 3.00
38					
22					
54					
14	РЯБУХА Константин	1р.	СКФО Ставропольский	14	4:1 3.00
46					
30	МАЛЬЦЕВ Никита	2р.	ДФО Забайкальский край	30	4:1 3.00
62					
4	АЙРАПЕТАН Сурен	2р.	г.Москва	4	5:0 2,58
36					
20	СШИВНОВ Владислав	1р.	ЦФО Московская область	20	4:1 3.00
52					
12	ГАДЖИАЛИЕВ Далгат	КМС	СКФО Республика Дагестан	12	4:1 3.00
44					
28	КАУФМАН Кирилл	1р.	УФО Ямало-Ненецкий	28	5:0 2,15
60					
8	АЛЕХИН Артём	1р.	ЦФО Курская область	8	4:1 3.00
40					
24	СОКОЛОВ Григорий	КМС	ПФО Нижегородская область	24	5:0 0,32
56					
16	СУЛЕЙМАНОВ Идрис	2р.	УФО Ханты-Мансийский	16	БП
48					
32	РАХМЕТОВ Ролан	КМС	ЮФО Астраханская область	32	4:1 3.00
64					



Главный судья, ВК

С.И. Кадиев

Кадиев С.И. (г.Владикавказ)

Главный секретарь, ВК

Сизёненко Е.А.

Сизёненко Е.А.(г.Ставрополь)

**Первенство России среди юношей и девушек 14-15, 16-17 лет,
юниоров и юниорок 18-21 год по рукопашному бою
(СМ №10454 в ЕКП Минспорта)**

21-27.02.2022

г.Орёл

Протокол личных результатов

юноши 16-17 лет 70 кг

№п/п	Место	№п/ж	Фамилия, имя, отчество	Дата рождения	Округ	Команда	Разряд	Тренер
1	1	1	АБУБАКАРОВ Шовхал Нурмагомедович	19.08.2005	СКФО	Чеченская Республика	КМС	Насуханов М.Х.
2	2	18	ДЖАМАЛОВ Джамиль Фазирович	11.10.2005	СПб	г.Санкт-Петербург	КМС	Климов Н.В., Кузин П.А.
3	3	7	МИНАЕВ Игорь Денисович	10.02.2005	ЮФО	Ростовская область	1р.	Парыгин А.В., Соломонов А.В.
4	3	14	САЛФЕТНИКОВ Андрей Дмитриевич	29.10.2005	СФО	Республика Хакасия	1р.	Кокояков Д.В., Казыгашев Д.В.
5	5	29	ЗУРАЕВ Сослан Анатольевич	06.06.2004	СКФО	Республика Северная Осетия-Алания	КМС	Кадиев Н.К.
6	5	8	ГОЛОД Максим Сергеевич	12.09.2004	СФО	Республика Хакасия	КМС	Кокояков Д.В.
7	7 - 8	25	ТОЛМАЧЕВ Даниил Андреевич	21.07.2005	ЮФО	Краснодарский край	КМС	Качкин А.А.
8	7 - 8	26	ШУВЬЕ Владислав Сергеевич	12.10.2005	СФО	Новосибирская область	КМС	Гриневский В.С.
9	9 - 10	17	ГАДЖИЕВ Мурат Заман	25.02.2006	СФО	Республика Хакасия	1р.	Кокояков Д.В.
10	9 - 10	34	ГЕДИЕВ Турпал-Эли Русланович	28.07.2004	СКФО	Чеченская Республика	1р.	Джанаев Р.А.
11	11	33	ЦАРЬКОВ Михаил Романович	26.04.2004	МОС	г.Москва	2р.	Политаев П.В., Мусатов В.В.
12	12 - 13	11	АСЛАНЯН Андраник Вазгенович	22.08.2005	ЦФО	Московская область	КМС	Политаев П.В., Мусатов В.В.
13	12 - 13	20	ХАПИЛОВ Фарид Фарходович	16.07.2004	ДФО	Приморский край	1р.	Катайцев В.С.
14	14 - 19	5	ХАПИЛОВ Рамазан Форходович	23.10.2005	ДФО	Приморский край	1р.	Красноперов В.
15	14 - 19	35	ЛОМОВЦЕВ Константин Александрович	24.12.2004	СКФО	Ставропольский край	КМС	Мурсалов К.З., Мурсалова Д.З.
16	14 - 19	15	ПОПУТНИКОВ Егор Сергеевич	20.11.2005	СФО	Иркутская область	1р.	Сикора А.В.
17	14 - 19	6	ИБРАГИМОВ Денис Игоревич	29.06.2005	УФО	Челябинская область	2р.	Гарницкий А.В.
18	14 - 19	28	ДОНСКОЙ Александр Александрович	25.11.2005	УФО	Свердловская область	1р.	Ямов И.В.
19	14 - 19	32	ЛОГАЧЕВ Илья Сергеевич	16.07.2004	СКФО	Ставропольский край	2р.	Резюк И.А., Резюк А.А.
20	20 - 33	9	НАСАРЕВСКИЙ Артём Янович	10.12.2005	ЦФО	Курская область	1р.	Нестерова Т.В.
21	20 - 33	21	ТРУНИН Иван Николаевич	14.07.2004	СПб	г.Санкт-Петербург	КМС	Атакишиев И.И., Сиренко А.В.
22	20 - 33	13	ПОТАПОВ Георгий Владиславович	01.07.2005	ПФО	Нижегородская область	2р.	Трубин В.В.
23	20 - 33	19	ОСОСКОВ Андрей Михайлович	13.07.2004	УФО	Челябинская область	1р.	Панарин А.Ю.
24	20 - 33	27	ГЛАЗАЧЕВ Руслан Романович	25.05.2005	СФО	Кемеровская область-Кузбасс	2р.	Пашкевич Е.В.
25	20 - 33	23	МАГОМЕДОВ Хайбула Маратович	04.12.2005	СКФО	Республика Дагестан	КМС	Алиев З.К.
26	20 - 33	31	ТИТОВ Кирилл Владимирович	03.09.2005	ПФО	Оренбургская область	КМС	Сералин С.А.
27	20 - 33	10	ГОНЧАРОВ Александр Алексеевич	28.10.2005	ДФО	Камчатский край	1р.	Власов С.В.
28	20 - 33	22	АБДУЛЛАЕВ Абдулла Артурович	09.04.2005	СКФО	Республика Дагестан	КМС	Абдуллаев А.А.
29	20 - 33	30	ЧИХАНТАЕВ Расул Эльзарович	29.08.2004	ЮФО	Астраханская область	КМС	Бурька М.А.
30	20 - 33	36	БАТЕЕВ Даниил Сергеевич	21.10.2005	СЗФО	Псковская область	1р.	Евдокимов В.Н., Дымова Д.Н.
31	20 - 33	12	ПУШКАРЕВ Иван Александрович	31.10.2005	ЦФО	Костромская область	2р.	Рабданов М.И.
32	20 - 33	24	БАРАНОВ Андрей Викторович	07.04.2005	ПФО	Нижегородская область	1р.	Трубин В.В.
33	20 - 33	16	ЦИБИКИН Максим Андреевич	10.10.2004	ДФО	Еврейская автономная область	КМС	Рябец В.А.
34	34 - 36	3	БАЛЬЖИНИМАЕВ Максим Арсланович	01.10.2005	ДФО	Забайкальский край	2р.	Тогонов Я.Я.
35	34 - 36	2	МУСОРИН Даниил Андреевич	18.01.2005	ЦФО	Московская область	1р.	Политаев П.В., Мусатов В.В.
36	34 - 36	4	АЛАЕВ Рахим Халипович	19.05.2005	СКФО	Чеченская Республика	КМС	Гарсиев У.Б.

Главный судья, ВК  Кадиев Н.К. (г.Владикавказ)

Главный секретарь, ВК  Свириденко Е.А. (г.Ставрополь)



**Первенство России среди юношей и девушек 14-15, 16-17 лет
юниоров и юниорок 18-21 год по рукопашному бою
(СМ №10454 в ЕКП Минспорта)**

21-27.02.2022

г.Орёл

Протокол хода соревнований

юноши 16-17 лет 70 кг 36 чел.

Подгруппа А

1	АБУБАКАРОВ Шовхал	КМС	СКФО Чеченская Республика	1
33	ЦАРЬКОВ Михаил	2р.	г.Москва	4:1 3,00
17	ГАДЖИЕВ Мурат	1р.	СФО Республика Хакасия	1 3:2 3,00
49				
9	НАСАРЕВСКИЙ Артём	1р.	ЦФО Курская область	1 4:1 3,00
41				
25	ТОЛМАЧЕВ Даниил	КМС	ЮФО Краснодарский край	25 4:1 3,00
57				
5	ХАЛИЛОВ Рамазан	1р.	ДФО Приморский край	1 4:1 3,00
37				
21	ТРУНИН Иван	КМС	г.Санкт-Петербург	5 5:0 1,17 Уд
53				
13	ПОТАПОВ Георгий	2р.	ПФО Нижегородская область	29 5:0 1,08 БП
45				
29	ЗУРАЕВ Сослан	КМС	СКФО Республика Северная Осетия	29 5:0 1,09 ЯП
61				
3	БАЛЪЖИНИМАЕВ Максим	2р.	ДФО Забайкальский край	1 5:0 0,52 НПБ
35	ЛОМОВЦЕВ Константин	КМС	СКФО Ставропольский край	35 4:1 3,00
19	ОСОСКОВ Андрей	1р.	УФО Челябинская область	19 4:1 3,00
51				
11	АСЛАНЯН Андраник	КМС	ЦФО Московская область	11 3:2 3,00
43				
27	ГЛАЗАЧЕВ Руслан	2р.	СФО Кемеровская область-Кузбасс	11 5:0 0,45 Уд
59				
7	МИНАЕВ Игорь	1р.	ЮФО Ростовская область	7 4:1 3,00
39				
23	МАГОМЕДОВ Хайбула	КМС	СКФО Республика Дагестан	7 5:0 1,34
55				
15	ПОПУТНИКОВ Егор	1р.	СФО Иркутская область	7 5:0 2,49 ЯП
47				
31	ТИТОВ Кирилл	КМС	ПФО Оренбургская область	15 4:1 3,00
63				

Подгруппа В

2	МУСОРИН Данила	1р.	ЦФО Московская область	34 4:1 3,00
34	ГЕДИЕВ Турпал-Эли	1р.	СКФО Чеченская Республика	18 3:2 3,00
18	ДЖАМАЛОВ Джамиль	КМС	г.Санкт-Петербург	18
50				
10	ГОНЧАРОВ Александр	1р.	ДФО Камчатский край	18 5:0 2,11 ЯП
42				
26	ШУВЬЕ Владислав	КМС	СФО Новосибирская область	26 4:1 3,00
58				
6	ИБРАГИМОВ Денис	2р.	УФО Челябинская область	18 4:1 3,00
38				
22	АБДУЛЛАЕВ Абдулла	КМС	СКФО Республика Дагестан	6 4:1 3,00
54				
14	САЛФЕТНИКОВ Андрей	1р.	СФО Республика Хакасия	14 4:1 3,00
46				
30	ЧИХАНТАЕВ Расул	КМС	ЮФО Астраханская область	14 4:1 3,00
62				
4	АЛАЕВ Рахим	КМС	СКФО Чеченская Республика	1 3:2 3,00
36	БАТЕЕВ Даниил	1р.	СЗФО Псковская область	18 4:1 3,00
20	ХАЛИЛОВ Фарид	1р.	ДФО Приморский край	36 4:1 3,00
52				
12	ПУШКАРЕВ Иван	2р.	ЦФО Костромская область	20 4:1 3,00
44				
28	ДОНСКОЙ Александр	1р.	УФО Свердловская область	20 4:1 3,00
60				
8	ГОЛОД Максим	КМС	СФО Республика Хакасия	8 4:1 3,00
40				
24	БАРАНОВ Андрей	1р.	ПФО Нижегородская область	8 4:1 3,00
56				
16	ЦИБИКИН Максим	КМС	ДФО Еврейская автономная область	8 3:2 3,00
48				
32	ЛОГАЧЕВ Илья	2р.	СКФО Ставропольский край	8 4:1 3,00
64				



Главный судья, ВК

[Signature]

Калиев Н.К. (г.Владикавказ)

Главный секретарь, ВК

[Signature]

Сизёненко Е.А.(г.Ставрополь)

**Первенство России среди юношей и девушек 14-15, 16-17 лет,
юниоров и юниорок 18-21 год по рукопашному бою
(СМ №10454 в ЕКП Минспорта)**

21-27.02.2022

г.Орёл

Протокол личных результатов

юноши 16-17 лет 75 кг

№п/п	Место	№п/ж	Фамилия, имя, отчество	Дата рождения	Округ	Команда	Разряд	Тренер
1	1	32	ФЕДОСЕЙСКИЙ Владислав Викторович	07.05.2004	ЦФО	Брянская область	КМС	Королев А.Н.
2	2	11	ПОПОВ Александр Владимирович	26.08.2004	ЮФО	Астраханская область	КМС	Сапаров А.М.
3	3	5	СЕМЕРИКОВ Роман Владимирович	07.05.2004	УФО	Свердловская область	1р.	Ямов И.В.
4	3	6	БОРИСОВ Виктор Михайлович	30.12.2004	УФО	Свердловская область	1р.	Николаев С.С.
5	5	3	ЧАРТАЕВ Шахмир Магомедович	16.10.2004	СКФО	Республика Дагестан	КМС	Алиев З.К.
6	5	8	БАЦАРАЕВ Магомед-Эмин Бекханович	04.07.2005	СКФО	Чеченская Республика	1р.	Джанаев Р.А.
7	7 - 8	15	ОСКОЛКОВ Дмитрий Витальевич	15.12.2004	СЗФО	Вологодская область	1р.	Бушмаков Е.С.
8	7 - 8	12	КУФАЕВ Максим Валентинович	24.10.2005	ЮФО	Астраханская область	1р.	Бурька М.А.
9	9 - 10	27	ЗАСЫПКИН Сергей Сергеевич	09.04.2004	ЦФО	Рязанская область	1р.	Трунтягин А.А., Новиков В.А.
10	9 - 10	16	ХОМЫЛЕВ Данила Владимирович	08.09.2004	СЗФО	Ленинградская область	2р.	Рябков А.Н.
11	11 - 12	1	МИЛЬЧАКОВ Даниил Вадимович	25.05.2004	ЮФО	Ростовская область	КМС	Ливенцев А.Н., Лукин Н.Е.
12	11 - 12	26	ДИКАЕВ Адлан Ихванович	31.05.2004	СКФО	Чеченская Республика	1р.	Даудов С.А.
13	13 - 18	41	ЯЦЕНКО Артём Андреевич	17.06.2005	ЦФО	Московская область	2р.	Политаев П.В., Мусатов В.В.
14	13 - 18	29	ШУРДА Степан Сергеевич	11.08.2004	ЦФО	Брянская область	КМС	Королев А.Н.
15	13 - 18	39	ЛЕСКОВ Тимофей Леонидович	30.06.2004	ДФО	Приморский край	КМС	Данилюк В.П.
16	13 - 18	2	РУМЯНЦЕВ Роман Тимурович	09.05.2005	СЗФО	Ленинградская область	КМС	Смирнов Н.В., Гамидуллаев Р.И.
17	13 - 18	30	ВАСИЛЬКИН Кирилл Сергеевич	18.07.2005	ЮФО	Краснодарский край	1р.	Щербин Э.О.
18	13 - 18	20	АЛИЕВ Ибрагим Артурович	06.06.2004	УФО	Ханты-Мансийский автономный округ-Югра	КМС	Сидоренко А.И.
19	19 - 32	17	ИВАНОВ Платон Евгеньевич	22.07.2005	УФО	Ханты-Мансийский автономный округ-Югра	1р.	Самохин А.Ю., Граборенко Д. П.
20	19 - 32	25	РЯБЧЕНКО Роман Денисович	01.11.2005	ДФО	Камчатский край	1р.	Савин А.В.
21	19 - 32	21	ЛЕБЕДЕВ Максим Алексеевич	07.03.2005	ПФО	Пермский край	1р.	Мачулин С.А., Ушанов И.А.
22	19 - 32	13	ТРЕБУНСКИХ Александр Сергеевич	25.05.2005	СЗФО	Ленинградская область	1р.	Абрамов Д.Ю.
23	19 - 32	19	СОХА Владислав Денисович	02.11.2004	СФО	Красноярский край	1р.	Тихоненко Д.В.
24	19 - 32	23	МУСТРЫГОВ Ахмед Рустанович	20.01.2006	СКФО	Чеченская Республика	1р.	Гарсиев У.Б.
25	19 - 32	31	КУЛАКОВ Алексей Владимирович	24.04.2004	ЦФО	Курская область	КМС	Биноков В.А.
26	19 - 32	18	КАУР Александр Александрович	20.05.2005	СФО	Республика Хакасия	1р.	Чанчиков И.А.
27	19 - 32	10	ЧОБОТАР Даниил Витальевич	19.01.2005	ЦФО	Московская область	КМС	Ибрагимов Р.М., Князев Д.А.
28	19 - 32	22	ЧОМСКИ Алексей Викторович	07.06.2004	ЦФО	Московская область	КМС	Ванзяк И.
29	19 - 32	14	КОЛПАКОВ Сергей Андреевич	28.03.2005	СКФО	Ставропольский край	КМС	Геворгян Б.Н., Сизёненко Н.Н.
30	19 - 32	4	БОРОЗДНЯК Ростислав Александрович	19.11.2004	ЦФО	Курская область	1р.	Подгорный А.В., Родионов Е.А.
31	19 - 32	28	ЛЫМАРЬ Павел Александрович	18.10.2004	СФО	Кемеровская область-Кузбасс	1р.	Грабко И.А.
32	19 - 32	24	ВОРОНЦОВ Данила Иванович	01.03.2005	ДФО	Камчатский край	КМС	Островский Е.В.
33	33 - 42	33	ТЕРЕХИН Андрей Сергеевич	17.07.2005	МОС	г.Москва	2р.	Козлов А.А.
34	33 - 42	9	РЗЯНИН Евгений Олегович	09.10.2004	СКФО	Ставропольский край	КМС	Алиев А.М.
35	33 - 42	37	ЗАИКИН Александр Александрович	07.02.2006	ЦФО	Курская область	2р.	Болох В.Е.
36	33 - 42	35	ЖИДКИХ Илья Владимирович	01.10.2004	ЦФО	Курская область	2р.	Биноков В.А., Трубочников Ю.И.
37	33 - 42	7	ДИМОВ Богдан Дмитриевич	08.05.2005	УФО	Ханты-Мансийский автономный округ-Югра	2р.	Сидоренко А.И.
38	33 - 42	34	ГРАЩЕНКОВ Виталий Игоревич	27.04.2004	УФО	Челябинская область	1р.	Рахманинов С.С.
39	33 - 42	42	ЯЦЕНКО Никита Андреевич	17.06.2005	МОС	г.Москва	2р.	Политаев П.В., Мусатов В.В.
40	33 - 42	38	СЕЛЕЗНЁВ Артём Александрович	06.11.2004	ПФО	Пермский край	КМС	Мачулин С.А., Ушанов И.А.
41	33 - 42	36	КЕВОРКОВ Рубен Денисович	06.12.2004	МОС	г.Москва	2р.	Казымов Д.И.
42	33 - 42	40	КОЗЛОВСКИИ Николай Александрович	18.10.2004	ЦФО	Тамбовская область	2р.	Насонкин В.А., Изрец М.Л.

Главный судья, ВК

Главный секретарь, ВК

Алиев З.К. (г.Владикавказ)

Сидоренко Е.А. (г.Ставрополь)



**Первенство России среди юношей и девушек 14-15, 16-17 лет,
юниоров и юниорок 18-21 год по рукопашному бою
(СМ №10454 в ЕКП Минспорта)**

21-27.02.2022

г.Орёл

Протокол хода соревнований

юноши 16-17 лет 75 кг 42 чел.

Подгруппа А

1	МИЛЬЧАКОВ Даниил	КМС	ЮФО Ростовская область
33	ТЕРЕХИН Андрей	2р.	г.Москва
17	ИВАНОВ Платон	1р.	УФО Ханты-Мансийский
49			
9	РЗЯНИН Евгений	КМС	СКФО Ставропольский
41	ЯЦЕНКО Артём	2р.	ЦФО Московская область
25	РЯБЧЕНКО Роман	1р.	ДФО Камчатский край
57			
5	СЕМЕРИКОВ Роман	1р.	УФО Свердловская область
37	ЗАИКИН Александр	2р.	ЦФО Курская область
21	ЛЕБЕДЕВ Максим	1р.	ПФО Пермский край
53			
13	ТРЕБУНСКИХ Александр	1р.	СЗФО Ленинградская
45			
29	ШУРДА Степан	КМС	ЦФО Брянская область
61			
3	ЧАРТАЕВ Шахмир	КМС	СКФО Республика Дагестан
35	ЖИДКИХ Илья	2р.	ЦФО Курская область
19	СОХА Владислав	1р.	СФО Красноярский край
51			
11	ПОПОВ Александр	КМС	ЮФО Астраханская область
43			
27	ЗАСЫПКИН Сергей	1р.	ЦФО Рязанская область
59			
7	ДИМОВ Богдан	2р.	УФО Ханты-Мансийский
39	ЛЕСКОВ Тимофей	КМС	ДФО Приморский край
23	МУСТРЫГОВ Ахмед	1р.	СКФО Чеченская Республика
55			
15	ОСКОЛКОВ Дмитрий	1р.	СЗФО Вологодская область
47			
31	КУЛАКОВ Алексей	КМС	ЦФО Курская область
63			

Подгруппа В

2	РУМЯНЦЕВ Роман	КМС	СЗФО Ленинградская
34	ГРАЩЕНКОВ Виталий	1р.	УФО Челябинская область
18	КАУР Александр	1р.	СФО Республика Хакасия
50			
10	ЧОБОТАР Даниил	КМС	ЦФО Московская область
42	ЯЦЕНКО Никита	2р.	г.Москва
26	ДИКАЕВ Адлан	1р.	СКФО Чеченская Республика
58			
6	БОРИСОВ Виктор	1р.	УФО Свердловская область
38	СЕЛЕЗНЁВ Артём	КМС	ПФО Пермский край
22	ЧОМСКИ Алексей	КМС	ЦФО Московская область
54			
14	КОЛПАКОВ Сергей	КМС	СКФО Ставропольский
46			
30	ВАСИЛЬКИН Кирилл	1р.	ЮФО Краснодарский край
62			
4	БОРОЗДНЯК Ростислав	1р.	ЦФО Курская область
36	КЕВОРКОВ Роман	2р.	г.Москва
20	АЛИЕВ Ибрагим	КМС	УФО Ханты-Мансийский
52			
12	КУФАЕВ Максим	1р.	ЮФО Астраханская область
44			
28	ЛЫМАРЬ Павел	1р.	СФО Кемеровская область-Кузбасс
60			
8	БАЦАРАЕВ Магомед-Эмин	1р.	СКФО Чеченская Республика
40	КОЗЛОВСКИЙ Николай	2р.	ЦФО Тамбовская область
24	ВОРОНЦОВ Данила	КМС	ДФО Камчатский край
56			
16	ХОМЫЛЕВ Даниила	2р.	СЗФО Ленинградская
48			
32	ФЕДОСЕЙСКИЙ Владислав	КМС	ЦФО Брянская область
64			



Главный судья, ВК  Радиев Н.Г. (г.Владивосток)

Главный секретарь, ВК  Сизёненко Е.А.(г.Ставрополь)

**Первенство России среди юношей и девушек 14-15, 16-17 лет,
юниоров и юниорок 18-21 год по рукопашному бою
(СМ №10454 в ЕКП Минспорта)**

21-27.02.2022

г.Орёл

Протокол личных результатов

юноши 16-17 лет 80 кг

№п/п	Место	№п/ж	Фамилия, имя, отчество	Дата рождения.	Округ	Команда	Разряд	Тренер
1	1	15	ТЕН Владислав Вячеславович	23.10.2004	СКФО	Ставропольский край	КМС	Лабазанов Л.Б., Лабазанова Е.Б.
2	2	18	ЯЦЫНА Георгий Максимович	11.05.2005	СЗФО	Калининградская область	1р.	Волков А.П., Завьялов А.П.
3	3	5	ИСАКОВ Леонид Дмитриевич	03.03.2005	ЮФО	Астраханская область	КМС	Бурька М.А.
4	3	14	АРСЛАНБЕКОВ Малик Рассулович	18.05.2005	ЮФО	Астраханская область	1р.	Амадаев А.Н.
5	5	11	ВАРЛАМОВ Евгений Павлович	29.10.2004	ПФО	Нижегородская область	КМС	Куфтин А.И., Куфтин И.Н.
6	5	8	ГАЛКИН Александр Павлович	11.06.2005	ПФО	Самарская область	КМС	Цибарт В.В., Цибарт А.В.
7	7 - 8	7	ЛЕЛЮХИН Денис Сергеевич	21.07.2004	СЗФО	Ленинградская область	1р.	Гамидуллаев Р.И., Гамидуллаев Р.И.
8	7 - 8	10	ГОРДИЕНКО Даниил Михайлович	20.04.2005	СКФО	Ставропольский край	2р.	Лабазанов Л.Б., Лабазанова Е.Б.
9	9	2	КОВАЛЕВ Илья Александрович	08.07.2005	ЮФО	Краснодарский край	1р.	Чечелян К.Ш.
10	10 - 11	9	СМИРНОВ Иван Павлович	11.08.2005	СФО	Кемеровская область-Кузбасс	2р.	Кочура Л.В.
11	10 - 11	20	КУГОТОВ Руслан Сергеевич	12.09.2005	СКФО	Республика Северная Осетия-Алания	1р.	Кадиев Н.К.
12	12 - 17	1	ХАДЖАНИЯЗОВ Сергей Сухробович	20.10.2004	ЦФО	Костромская область	2р.	Хаджаниязов С.Э.
13	12 - 17	13	РЯЗАНОВ Андрей Сергеевич	26.08.2004	ЦФО	Тамбовская область	1р.	Насонкин В.А., Изрец М.Л.
14	12 - 17	19	ИВАНЦОВ Данила Олегович	02.02.2005	ЦФО	Брянская область	1р.	Баранова Т.А.
15	12 - 17	22	ОЦЕБРИК Станислав Вадимович	14.02.2005	ПФО	Оренбургская область	КМС	Желонкин Д.С., Сералин С.А.
16	12 - 17	12	ЕЗИКЯН Михаил Артёмович	24.06.2004	ЦФО	Московская область	2р.	Репин Е.Б.
17	12 - 17	16	КИБАЛЬЧИЧ Даниил Андреевич	21.06.2004	ЮФО	Краснодарский край	2р.	Таловский А.А.
18	18 - 23	17	БУЗОВ Александр Анатольевич	15.01.2006	ПФО	Самарская область	1р.	Буров Д.В.
19	18 - 23	21	ВАЛИЕВ Иван Денисович	09.07.2005	УФО	Тюменская область	1р.	Белов А.А.
20	18 - 23	3	ЗИНЧЕНКО Святослав Григорьевич	28.12.2005	ЮФО	Краснодарский край	2р.	Щербин Э.О.
21	18 - 23	23	ГЛУХОВ Семён Александрович	09.08.2004	ЮФО	Ростовская область	2р.	Попов В.В.
22	18 - 23	6	ЯКУНИН Никита Андреевич	02.04.2004	ЦФО	Курская область	1р.	Киселев О.Б.
23	18 - 23	4	СКОБЕЛКИН Степан Алексеевич	09.01.2005	ПФО	Пермский край	2р.	Мельчаков С.В., Мосунов Е.В.

Главный судья, ВК _____

Кадиев Н.К. (г.Владикавказ)

Главный секретарь, ВК _____

Сидяченко Е.А. (г.Ставрополь)



**Первенство России среди юношей и девушек 14-15, 16-17 лет,
юниоров и юниорок 18-21 год по рукопашному бою
(СМ №10454 в ЕКП Минспорта)**

21-27.02.2022

г.Орёл

Протокол хода соревнований

юноши 16-17 лет 80 кг 23 чел.

Подгруппа А

1	ХАДЖАНИЯЗОВ Сергей	2р.	ЦФО Костромская область
17	БУЗОВ Александр	1р.	ПФО Самарская область
9	СМИРНОВ Иван	2р.	СФО Кемеровская область-Кузбасс
25			
5	ИСАКОВ Леонид	КМС	ЮФО Астраханская область
21	ВАЛИЕВ Иван	1р.	УФО Тюменская область
13	РЯЗАНОВ Андрей	1р.	ЦФО Тамбовская область
29			
3	ЗИНЧЕНКО Святослав	2р.	ЮФО Краснодарский край
19	ИВАНЦОВ Данила	1р.	ЦФО Брянская область
11	ВАРЛАМОВ Евгений	КМС	ПФО Нижегородская область
27			
7	ЛЕЛЮХИН Денис	1р.	СЗФО Ленинградская область
23	ГЛУХОВ Семён	2р.	ЮФО Ростовская область
15	ТЕН Владислав	КМС	СКФО Ставропольский край
31			
2	КОВАЛЕВ Илья	1р.	ЮФО Краснодарский край
18	ЯЦЫНА Георгий	1р.	СЗФО Калининградская область
10	ГОРДИЕНКО Даниил	2р.	СКФО Ставропольский край
26			
6	ЯКУНИН Никита	1р.	ЦФО Курская область
22	ОЦЕБРИК Станислав	КМС	ПФО Оренбургская область
14	АРСЛАНБЕКОВ Малик	1р.	ЮФО Астраханская область
30			
4	СКОБЕЛКИН Степан	2р.	ПФО Пермский край
20	КУГОТОВ Руслан	1р.	СКФО Республика Северная Осетия-ЦФО
12	ЕЗИКЯН Михаил	2р.	ЦФО Московская область
28			
8	ГАЛКИН Александр	КМС	ПФО Самарская область
24			
16	КИБАЛЬЧИЧ Даниил	2р.	ЮФО Краснодарский край
32			

Подгруппа В

Утешительная подгруппа А

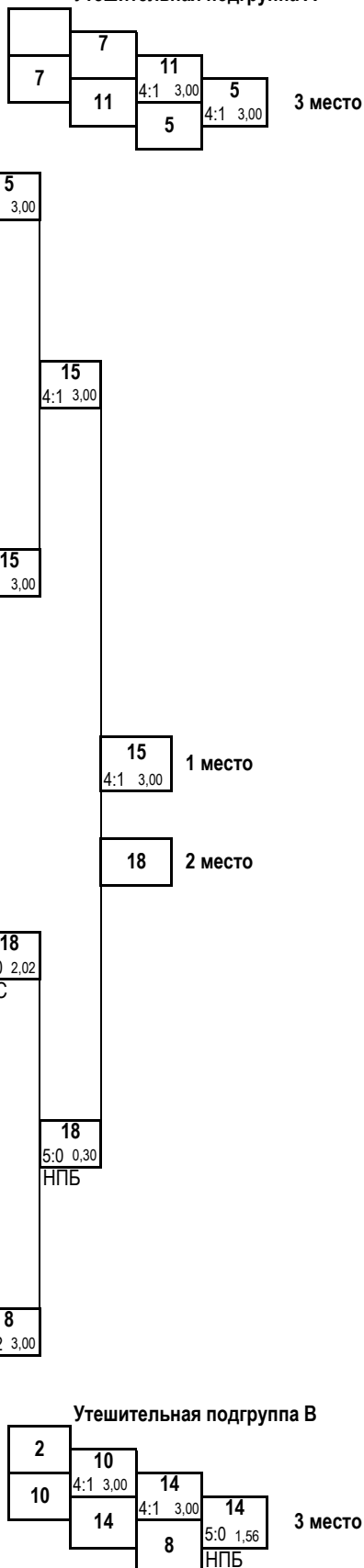

Главный судья, ВК  Кадиев Н.К. (г.Владикавказ)

Главный секретарь, ВК  Сиззенко Е.А. (г.Ставрополь)



**Первенство России среди юношей и девушек 14-15, 16-17 лет,
юниоров и юниорок 18-21 год по рукопашному бою
(СМ №10454 в ЕКП Минспорта)**

21-27.02.2022

г.Орёл

Протокол личных результатов

юноши 16-17 лет 80+ кг

№п/п	Место	№п/ж	Фамилия, имя, отчество	Дата рождения.	Округ	Команда	Разряд	Тренер
1	1	15	БАГИЛОВ Сайгид Магомедович	17.04.2004	СКФО	Республика Дагестан	КМС	Абдуллаев А.А.
2	2	6	СЕНЬКО Павел Павлович	19.06.2005	УФО	Челябинская область	КМС	Гарницкий А.В.
3	3	7	КОМБАРОВ Родион Дмитриевич	18.03.2004	СПб	г.Санкт-Петербург	1р.	Киселев Н.С., Геросименко А.А.
4	3	10	СЛЫШКОВ Матвей Сергеевич	31.08.2005	СФО	Кемеровская область-Кузбасс	1р.	Грабко И.А.
5	5	9	КУПЦОВ Даниил Романович	13.01.2005	ДФО	Приморский край	КМС	Данилюк В.П., Вегера А.А.
6	5	20	ПУДОВ Никита Сергеевич	15.04.2004	ЦФО	Курская область	КМС	Нестерова Т.В.
7	7 - 8	19	ЛАСТОВИКОВ Дмитрий Андреевич	09.12.2005	СЗФО	Калининградская область	2р.	Волков А.П.
8	7 - 8	22	ЦЕПЛЯЕВ Даниил Дмитриевич	01.10.2004	ЦФО	Орловская область	1р.	Асхабов В.Т.
9	9	14	СМИРНОВ Иван Юрьевич	09.02.2005	СПб	г.Санкт-Петербург	2р.	Зюзин С.А., Логинов М.А.
10	10 - 11	21	СКАЛКИН Андрей Александрович	16.10.2005	ПФО	Самарская область	1р.	Старостин А.А., Назаров А.Ю.
11	10 - 11	8	ЗОЛОТУХИН Вячеслав Алексеевич	13.01.2006	СКФО	Ставропольский край	2р.	Овчинников С.С.
12	12 - 16	1	САЙДЯШЕВ Иван Олегович	28.02.2005	УФО	Челябинская область	1р.	Панарин А.Ю.
13	12 - 16	13	МАРМАЗОВ Семён Дмитриевич	04.10.2005	СФО	Республика Хакасия	1р.	Чанчиков И.А.
14	12 - 16	11	ДАРИЙ Михаил Михайлович	16.05.2004	ЦФО	Владимирская область	1р.	Аганичев А.В.
15	12 - 16	18	БРАТУНЬ Егор Витальевич	31.07.2005	ДФО	Еврейская автономная область	1р.	Рябец В.А.
16	12 - 16	12	МИРЮКОВ Дмитрий Алексеевич	20.05.2005	ПФО	Нижегородская область	1р.	Трубин В.В.
17	17 - 22	17	КОРЫШЕВ Данила Дмитриевич	15.01.2005	ЦФО	Рязанская область	2р.	Трунтягин А.А., Новиков В.А.
18	17 - 22	5	МЕЛИКЯН Давит Артурович	28.06.2005	МОС	г.Москва	2р.	Козлов А.А.
19	17 - 22	3	ПИНЯСОВ Архип Дмитриевич	29.06.2004	МОС	г.Москва	2р.	Никитин А.Л.
20	17 - 22	2	ДЕНИСОВ Павел Викторович	27.09.2005	МОС	г.Москва	2р.	Козлов А.А.
21	17 - 22	4	ЗАКАРЬЯЕВ Мурад Абдулкагирович	01.02.2006	УФО	Ханты-Мансийский автономный округ-Югра	2р.	Васильев Е.И., Чикнайкин Е.А.
22	б/м	16	ПОЛОРОТОВ Никита Андреевич	05.10.2005	СФО	Республика Хакасия	1р.	Чанчиков И.А.

Главный судья, ВК

Уддиев Н.К. (г.Владикавказ)

Главный секретарь, ВК

Сизенко Е.А. (г.Ставрополь)



**Первенство России среди юношей и девушек 14-15, 16-17 лет,
юниоров и юниорок 18-21 год по рукопашному бою
(СМ №10454 в ЕКП Минспорта)**

21-27.02.2022

г.Орёл

Протокол хода соревнований

юноши 16-17 лет 80+ кг 22 чел.

Подгруппа А

1	САЙДЯШЕВ Иван	1р.	УФО Челябинская область
17	КОРЬШЕВ Данила	2р.	ЦФО Рязанская область
9	КУПЦОВ Даниил	КМС	ДФО Приморский край
25			
5	МЕЛИКЯН Давит	2р.	г.Москва
21	СКАЛКИН Андрей	1р.	ПФО Самарская область
13	МАРМАЗОВ Семён	1р.	СФО Республика Хакасия
29			
3	ПИНЯСОВ Архип	2р.	г.Москва
19	ЛАСТОВИКОВ Дмитрий	2р.	СЗФО Калининградская область
11	ДАРИЙ Михаил	1р.	ЦФО Владимирская область
27			
7	КОМБАРОВ Родион	1р.	г.Санкт-Петербург
23			
15	БАГИЛОВ Сайгид	КМС	СКФО Республика Дагестан
31			
2	ДЕНИСОВ Павел	2р.	г.Москва
18	БРАТУНЬ Егор	1р.	ДФО Еврейская автономная область
10	СЛЫШКОВ Матвей	1р.	СФО Кемеровская область-Кузбасс
26			
6	СЕНЬКО Павел	КМС	УФО Челябинская область
22	ЦЕПЛЯЕВ Даниил	1р.	ЦФО Орловская область
14	СМИРНОВ Иван	2р.	г.Санкт-Петербург
30			
4	ЗАКАРЬЯЕВ Мурад	2р.	УФО Ханты-Мансийский автономный округ-Югра
20	ПУДОВ Никита	КМС	ЦФО Курская область
12	МИРЮКОВ Дмитрий	1р.	ПФО Нижегородская область
28			
8	ЗОЛОТУХИН Вячеслав	2р.	СКФО Ставропольский край
24			
16	ПОЛОРОТОВ Никита	1р.	СФО Республика Хакасия
32			

Подгруппа В

Утешительная подгруппа А

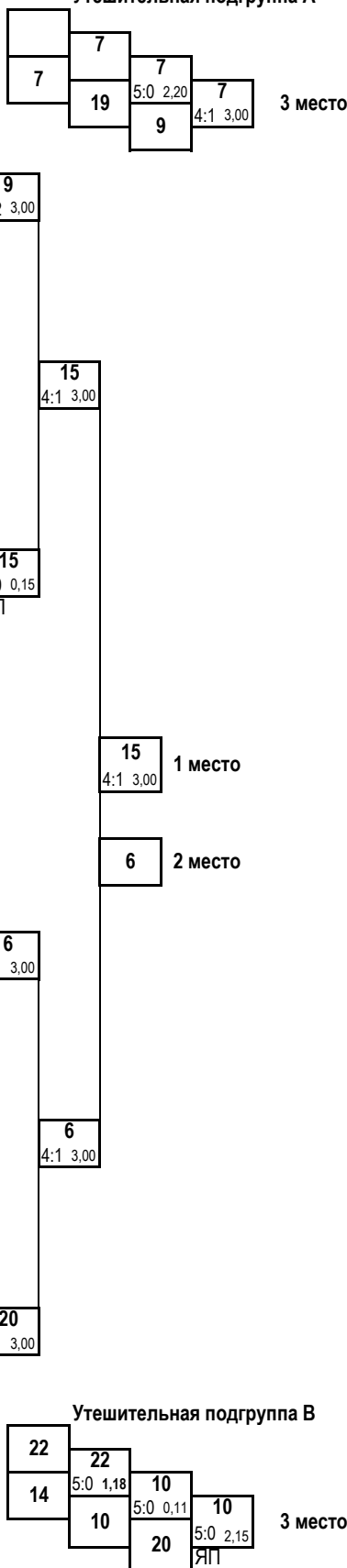

Главный судья, ВК *[Signature]* Кадиев И.К. (г.Владикавказ)

Главный секретарь, ВК *[Signature]* Сисенко Е.А. (г.Ставрополь)

**Первенство России среди юношей и девушек 14-15, 16-17 лет,
юниоров и юниорок 18-21 год по рукопашному бою
(СМ №10454 в ЕКП Минспорта)**

21-27.02.2022

г.Орёл

Протокол хода соревнований

девушки 16-17 лет 46 кг 6 чел.

Подгруппа А

1	ЗУБОВА Алия	2р.	ЦФО Курская область
5	МОРОЗОВА Анастасия	2р.	СФО Красноярский край

3	ПЕРШКО Мария	2р.	ЦФО Орловская область
7			

2	МИСТРЮКОВА Екатерина	2р.	СЗФО Калининградская область
6	АФОНИНА Анастасия	2р.	ЦФО Брянская область

4	ПЫЛАЕВА Анастасия	2р.	ЦФО Курская область
8			

Подгруппа В

Утешительная подгруппа А

5	5	3 место
3	4:1 3,00	

1	4:1 3,00	1 место
4		

6	5:0 1,36	2 место
4		

4	4:1 3:00	3 место
6		

Утешительная подгруппа В

Протокол личных результатов

№ п/п	Место	№ п/ж	Фамилия, имя, отчество	Дата рождения	Округ	Команда	Разряд	Тренер
1	1	1	ЗУБОВА Алия Руслановна	29.03.2005	ЦФО	Курская область	2р.	Михайлов О.В.
2	2	4	ПЫЛАЕВА Анастасия Ивановна	26.09.2005	ЦФО	Курская область	2р.	Бинюкова А.В., Бинюкова А.В.
3	3	5	МОРОЗОВА Анастасия Романовна	08.02.2006	СФО	Красноярский край	2р.	Соколовский А.А.
4	3	6	АФОНИНА Анастасия Евгеньевна	28.04.2004	ЦФО	Брянская область	2р.	Королев А.Н.
5	5	3	ПЕРШКО Мария Александровна	13.12.2005	ЦФО	Орловская область	2р.	Ивлев Э.А.
6	6	2	МИСТРЮКОВА Екатерина Витальевна	01.09.2004	СЗФО	Калининградская область	2р.	Тюпа П.И.

Главный судья, ВК  Кадиев Н.К. (г. Владикавказ)

Главный секретарь, ВК  Свёйтеничи Е.А. (г. Ставрополь)



**Первенство России среди юношей и девушек 14-15, 16-17 лет,
юниоров и юниорок 18-21 год по рукопашному бою
(СМ №10454 в ЕКП Минспорта)**

21-27.02.2022

г.Орёл

Протокол личных результатов

девушки 16-17 лет 50 кг

№п/п	Место	№п/ж	Фамилия, имя, отчество	Дата рождения	Округ	Команда	Разряд	Тренер
1	1	8	ХАБАЕВА Камилла Евгеньевна	04.11.2004	СКФО	Республика Северная Осетия-Алания	КМС	Каргаев Р.В.
2	2	3	ПИРОГОВА Виктория Александровна	21.12.2005	СФО	Республика Хакасия	2р.	Громов М.А.
3	3	7	МАЛЫШЕВА Юлиана Сергеевна	06.07.2004	СЗФО	Республика Коми	КМС	Субботин К.В.
4	3	12	КО Анна Анатольевна	12.07.2004	ЮФО	Ростовская область	2р.	Ливенцев А.Н., Лукин Н.Е.
5	5	9	ХАЧАТУРЯН Милана Анарровна	07.09.2005	СКФО	Ставропольский край	1р.	Мурсалов К.З., Мурсалова Д.З.
6	5	6	СЕМЁНОВА Анастасия Артёмовна	16.03.2004	ПФО	Самарская область	КМС	Цибарт В.В., Кондрашин М.В.
7	7	11	САФУКОВА Мария Николаевна	26.07.2004	ЮФО	Краснодарский край	2р.	Таловский А.А.
8	8 - 9	5	ПОЛЯКОВА Полина Дмитриевна	31.05.2004	УФО	Челябинская область	КМС	Гарницкий А.В.
9	8 - 9	10	КУЗЬМИНА Ирина Романовна	15.06.2005	ЮФО	Краснодарский край	1р.	Геньш А.А.
10	10 - 12	1	КАЧИНА Алина Александровна	10.09.2004	ПФО	Пермский край	2р.	Сазонов В.Н.
11	10 - 12	2	ЛЯПИНА Валерия Александровна	12.12.2004	УФО	Курганская область	1р.	Логинов С.В.
12	10 - 12	4	ВОЛОЖАНИНА Татьяна Сергеевна	16.03.2005	ПФО	Пермский край	2р.	Сазонов В.Н.

Главный судья, ВК  Кадиев Н.К. (г.Владикавказ)

Главный секретарь, ВК  Сизыненко Е.А. (г.Ставрополь)



**Первенство России среди юношей и девушек 14-15, 16-17 лет,
юниоров и юниорок 18-21 год по рукопашному бою
(СМ №10454 в ЕКП Минспорта)**

21-27.02.2022

г.Орёл

Протокол хода соревнований

девушки 16-17 лет 50 кг 12 чел.

Подгруппа А

1	КАЧИНА Алина	2р.	ПФО Пермский край	9					
9	ХАЧАТУРЯН Милана	1р.	СКФО Ставропольский край	5:0 0,35	ЯП	9			
5	ПОЛЯКОВА Полина	КМС	УФО Челябинская область			4:1 3,00			
13									
3	ПИРОГОВА Виктория	2р.	СФО Республика Хакасия				3		
11	САФУКОВА Мария	2р.	ЮФО Краснодарский край	4:1 3,00			5:0 1,09		
7	МАЛЫШЕВА Юлиана	КМС	СЗФО Республика Коми				БП		
15									
2	ЛЯПИНА Валерия	1р.	УФО Курганская область						
10	КУЗЬМИНА Ирина	1р.	ЮФО Краснодарский край	4:1 3,00					
6	СЕМЁНОВА Анастасия	КМС	ПФО Самарская область						
14									
4	ВОЛОЖАНИНА Татьяна	2р.	ПФО Пермский край						
12	КО Анна	2р.	ЮФО Ростовская область	4:1 3,00					
8	ХАБАЕВА Камилла	КМС	СКФО Республика Северная Осетия-Алания						
16									

8	4:1 3,00	1 место
3		2 место
8	4:1 3,00	

Подгруппа В

Утешительная подгруппа А

11			
7	4:1 3,00	7	
7		4:1 3,00	
		9	

3 место

Утешительная подгруппа В

12		12	
12		4:1 3,00	
		6	

3 место

Главный судья, ВК  Кадиев Н.К. (г. Владикавказ)

Главный секретарь, ВК  Сизёнников Е.А. (г. Ставрополь)



**Первенство России среди юношей и девушек 14-15, 16-17 лет,
юниоров и юниорок 18-21 год по рукопашному бою
(СМ №10454 в ЕКП Минспорта)**

21-27.02.2022

г.Орёл

**Протокол личных результатов
девушки 16-17 лет 55 кг**

№п/п	Место	№п/ж	Фамилия, имя, отчество	Дата рождения.	Округ	Команда	Разряд	Тренер
1	1	9	САЛАМОВА Руслана Раминовна	13.04.2005	ПФО	Самарская область	1р.	Цибарт В.В., Цибарт А.В.
2	2	10	НИКИШИНА Виктория Романовна	05.11.2005	ЦФО	Тульская область	1р.	Мешконогих А.М., Дагаев Д.С.
3	3	17	ЕГОРОВА Анна Александровна	07.09.2004	ЮФО	Ростовская область	КМС	Ливенцев А.Н., Лукин Н.Е.
4	3	16	НАСЕДКИНА Александра Сергеевна	26.03.2004	ЦФО	Липецкая область	1р.	Коростинский В.Н., Сафонов М.И.
5	5	15	КАСУМОВА Милана Пашаевна	06.09.2005	СКФО	Ставропольский край	1р.	Потапов А.Л., Нурбагандов С.
6	5	18	БАЛЫЧЕВА Алина Александровна	13.02.2005	СЗФО	Ленинградская область	2р.	Гамидуллаев Р.И., Гамидуллаев Р.И.
7	7 - 8	13	МИЩЕНКО Анастасия Михайловна	17.06.2005	ЦФО	Московская область	1р.	Костюкевич Е.С., Андреев А.А.
8	7 - 8	14	ДОЛГОПОЛОВА Алина Михайловна	28.03.2004	СКФО	Ставропольский край	1р.	Резюк А.А., Геворгян Б.Н.
9	9 - 10	3	КАРПЕНКО Ульяна Романовна	11.05.2005	ЮФО	Краснодарский край	2р.	Оганезов А.Р.
10	9 - 10	12	УСОЛЬЦЕВА Серафима Александровна	11.07.2005	ДФО	Амурская область	1р.	Воейков Д.О.
11	11 - 16	5	ГУСАРОВА Вероника Григорьевна	14.07.2004	СПб	г.Санкт-Петербург	2р.	Фаттахов Р.М., Лободина И.А.
12	11 - 16	11	ШАБАЛИНА Варвара Вячеславовна	14.06.2004	ПФО	Республика Башкортостан	1р.	Дитрих А.Н.
13	11 - 16	7	КЛИШИНА Дарина Васильевна	12.05.2004	ЦФО	Брянская область	2р.	Клишин В.В.
14	11 - 16	6	ПЕДАН Маргарита Всеволодовна	17.07.2004	СФО	Иркутская область	2р.	Мылин К.В.
15	11 - 16	4	НЕМЕНУЩИХ Дарья Евгеньевна	01.06.2004	СФО	Новосибирская область	2р.	Щербаков М.П.
16	11 - 16	8	ЗИННАТУЛЛИНА Ляйсан Ильхамовна	29.03.2004	ПФО	Пермский край	2р.	Мальцев Г.С.
17	17 - 19	1	САДОВСКАЯ Алина Геннадьевна	19.11.2004	СФО	Новосибирская область	2р.	Беспрозванных С.В.
18	17 - 19	19	СУЛТАНБЕКОВА Даина Николаевна	21.07.2005	УФО	Тюменская область	КМС	Солдатенко Г.М.
19	17 - 19	2	ЧЕРНИКОВА Виктория Юрьевна	22.08.2005	ЮФО	Ростовская область	2р.	Джамалдинов Д.Н., Джамалдинов А.Д.

Главный судья, ВК  Владимиров Н.К. (г.Владикавказ)

Главный секретарь, ВК  Сиволобов С.И. (г.Ставрополь)



**Первенство России среди юношей и девушек 14-15, 16-17 лет,
юниоров и юниорок 18-21 год по рукопашному бою
(СМ №10454 в ЕКП Минспорта)**

21-27.02.2022

г.Орёл

Протокол хода соревнований

девушки 16-17 лет 55 кг 19 чел.

Подгруппа А

1	САДОВСКАЯ Алина	2р.	СФО Новосибирская область
17	ЕГОРОВА Анна	КМС	ЮФО Ростовская область
9	САЛАМОВА Руслана	1р.	ПФО Самарская область
25			
5	ГУСАРОВА Вероника	2р.	г.Санкт-Петербург
21			
13	МИЩЕНКО Анастасия	1р.	ЦФО Московская область
29			
3	КАРПЕНКО Ульяна	2р.	ЮФО Краснодарский край
19	СУЛТАНБЕКОВА Даина	КМС	УФО Тюменская область
11	ШАБАЛИНА Варвара	1р.	ПФО Республика Башкортостан
27			
7	КЛИШИНА Дарина	2р.	ЦФО Брянская область
23			
15	КАСУМОВА Милана	1р.	СКФО Ставропольский край
31			
2	ЧЕРНИКОВА Виктория	2р.	ЮФО Ростовская область
18	БАЛЫЧЕВА Алина	2р.	СЗФО Ленинградская область
10	НИКИШИНА Виктория	1р.	ЦФО Тульская область
26			
6	ПЕДАН Маргарита	2р.	СФО Иркутская область
22			
14	ДОЛГОПОЛОВА Алина	1р.	СКФО Ставропольский край
30			
4	НЕМЕНУЩИХ Дарья	2р.	СФО Новосибирская область
20			
12	УСОЛЬЦЕВА Серафима	1р.	ДФО Амурская область
28			
8	ЗИННАТУЛЛИНА Ляйсан	2р.	ПФО Пермский край
24			
16	НАСЕДИНА Александра	1р.	ЦФО Липецкая область
32			

Подгруппа В

Утешительная подгруппа А

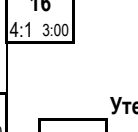
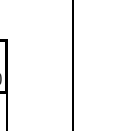
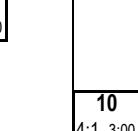
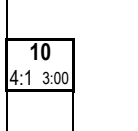
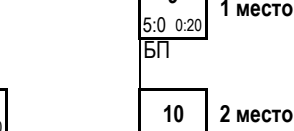
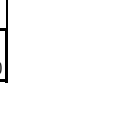
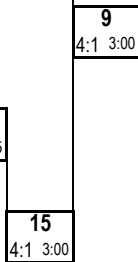
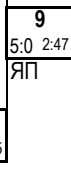

Утешительная подгруппа В



Главный судья, ВК *У. Уадиев* Уадиев Н.К. (г.Владикавказ)

Главный секретарь, ВК *Сизенко Е.А.* Сизенко Е.А. (г.Ставрополь)

**Первенство России среди юношей и девушек 14-15, 16-17 лет,
юниоров и юниорок 18-21 год по рукопашному бою
(СМ №10454 в ЕКП Минспорта)**

21-27.02.2022

г.Орёл

Протокол личных результатов

девушки 16-17 лет 60 кг

№п/п	Место	№п/ж	Фамилия, имя, отчество	Дата рождения	Округ	Команда	Разряд	Тренер
1	1	4	КУЛТУМЕНОВА Элина Артуровна	12.08.2005	ЮФО	Астраханская область	КМС	Кузьмин А.Г.
2	2	7	ЛОБАЧЕВА Екатерина Олеговна	14.11.2004	ПФО	Пермский край	КМС	Еманов М.О.
3	3	11	НЕСТЕРЕНКО Ксения Александровна	25.11.2005	ЦФО	Курская область	1р.	Бинюков В.А., Бурлыкин Н.А.
4	3	6	ТОКМАШОВА Юлия Евгеньевна	25.06.2005	СФО	Республика Хакасия	2р.	Чанчиков И.А.
5	5	1	ФАСХУТДИНОВА Анастасия Владимировна	31.08.2005	ЦФО	Орловская область	2р.	Чадин В.В.
6	5	8	ПУЩЕЛЕНКО Ксения Борисовна	04.02.2006	УФО	Ханты-Мансийский автономный округ-Югра	1р.	Осипов А.И
7	7 - 8	5	КУЗНЕЦОВА Карина Константиновна	03.09.2005	УФО	Курганская область	2р.	Логинов С.В.
8	7 - 8	10	МИЩЕНКО Екатерина Михайловна	17.06.2005	ЦФО	Московская область	1р.	Костюкевич Е.С., Андреев А.А.
9	9 - 11	9	КОЗЛОВА Наталья Александровна	29.07.2005	СКФО	Ставропольский край	КМС	Найпак М.Н., Лоскутов А.Б.
10	9 - 11	3	ЦАТАЕВА Ильяна Бадмаевна	14.08.2005	ЮФО	Республика Калмыкия	2р.	Мархаев М.А.
11	9 - 11	2	ВОЛОКИТИНА Анастасия Георгиевна	15.10.2005	УФО	Челябинская область	КМС	Акопян А.С.

Главный судья, ВК

Кадиев Н.К. (г. Владикавказ)

Главный секретарь, ВК

Сизененко Е.А. (г. Ставрополь)



**Первенство России среди юношей и девушек 14-15, 16-17 лет,
юниоров и юниорок 18-21 год по рукопашному бою
(СМ №10454 в ЕКП Минспорта)**

21-27.02.2022

г.Орёл

Протокол хода соревнований

девушки 16-17 лет 60 кг 11 чел.

Подгруппа А

1	ФАСХУТДИНОВА Анасасия	2р.	ЦФО Орловская область	1					
9	КОЗЛОВА Наталья	КМС	СКФО Ставропольский край	4:1 3:00	1				
5	КУЗНЕЦОВА Карина	2р.	УФО Курганская область		5:0 2:54	ЯП			
13									
3	ЦАТАЕВА Ильяна	2р.	ЮФО Республика Калмыкия				7		
11	НЕСТЕРЕНКО Ксения	1р.	ЦФО Курская область	4:1 3:00	7				
7	ЛОБАЧЕВА Екатерина	КМС	ПФО Пермский край		4:1 3:00				
15				7					
<hr/>									
2	ВОЛОКИТИНА Анастасия	КМС	УФО Челябинская область					4	1 место
10	МИЩЕНКО Екатерина	1р.	ЦФО Московская область	5:0 2:27				4:1 3:00	
6	ТОКМАШОВА Юлия	2р.	СФО Республика Хакасия	ЯП	6			7	2 место
14					4:1 3:00				
4	КУЛТУМЕНОВА Элина	КМС	ЮФО Астраханская область						
12									
8	ПУЩЕЛЕНКО Ксения	1р.	УФО Ханты-Мансийский автономный округ-Югра		5:0 1:25				
16				8	ЯП				

Подгруппа В

Утешительная подгруппа А

		11	
11		11	
	1	4:1 3:00	3 место

Утешительная подгруппа В

		8	
8		6	
	6	5:0 2:16	3 место
		ЯП	

Главный судья, ВК  Кадисья Н.А. (г. Владикавказ)

Главный секретарь, ВК  Сизенко Е.А. (г. Ставрополь)



**Первенство России среди юношей и девушек 14-15, 16-17 лет,
юниоров и юниорок 18-21 год по рукопашному бою
(СМ №10454 в ЕКП Минспорта)**

21-27.02.2022

г.Орёл

Протокол личных результатов

девушки 16-17 лет 65 кг

№п/п	Место	№п/ж	Фамилия, имя, отчество	Дата рождения	Округ	Команда	Разряд	Тренер
1	1	7	КИРИЧЕНКО Людмила Юрьевна	22.06.2004	СФО	Красноярский край	КМС	Лукьянов Р.Г.
2	2	6	ЛОГАЧЕВА Мария Олеговна	16.12.2004	ЦФО	Орловская область	1р.	Асхабов В.Т.
3	3	1	КАМЕНЕЦКАЯ Валерия Анатольевна	15.02.2006	УФО	Челябинская область	2р.	Ахматвалеев И.С.
4	3	10	ФЁДОРОВА Анастасия Андреевна	28.02.2005	УФО	Ханты-Мансийский автономн	1р.	Инжиевский Е.А.
5	5	11	ЗУБАРЕВА Анастасия Петровна	31.01.2005	УФО	Тюменская область	2р.	Путинцев Д.Ф.
6	5	12	БАБЕНКО Ирина Феликсовна	29.10.2005	СКФО	Республика Северная Осети	1р.	Кадиев Н.К.
7	7 - 8	5	СТЕПАНОВА Евгения Александровна	28.06.2004	ПФО	Оренбургская область	КМС	Желонкин С.С.
8	7 - 8	8	ЛУКЪЯНОВА Екатерина Кирилловна	22.02.2005	ПФО	Самарская область	1р.	Херемян Н.Б.
9	9 - 12	9	СУЛТАНОВА Айшат Жавфаровна	04.01.2005	СКФО	Ставропольский край	2р.	Резюк А.А., Амирян Г.К.
10	9 - 12	3	УБУШАЕВА Элина Игоревна	09.08.2005	ЮФО	Республика Калмыкия	1р.	Мархаев М.А.
11	9 - 12	2	ЛУБАРЕВА Оксана Юрьевна	02.11.2004	ДФО	Хабаровский край	КМС	Ленкауцан С.Ф., Быков С.В.
12	9 - 12	4	ВОРОНИНА Елена Александровна	01.06.2005	УФО	Челябинская область	2р.	Рахманов С.С.

Главный судья, ВК

Кадиев Н.К. (г.Владикавказ)

Главный секретарь, ВК

Сизёненко Е.А. (г.Ставрополь)



**Первенство России среди юношей и девушек 14-15, 16-17 лет,
юниоров и юниорок 18-21 год по рукопашному бою
(СМ №10454 в ЕКП Минспорта)**

21-27.02.2022

г.Орёл

Протокол хода соревнований

девушки 16-17 лет 65 кг 12 чел.

Подгруппа А

1	КАМЕНЕЦКАЯ Валерия	2р.	УФО Челябинская область	1					
9	СУЛТАНОВА Айшат	2р.	СКФО Ставропольский край	4:1 3,00		1			
5	СТЕПАНОВА Евгения	КМС	ПФО Оренбургская область			5:0 1,46			
13									
3	УБУШАЕВА Элина	1р.	ЮФО Республика Калмыкия				7		
11	ЗУБАРЕВА Анастасия	2р.	УФО Тюменская область	4:1 3,00			5:0 1,27		
7	КИРИЧЕНКО Людмила	КМС	СФО Красноярский край			7			
15									
2	ЛУБАРЕВА Оксана	КМС	ДФО Хабаровский край					7	1 место
10	ФЁДОРОВА Анастасия	1р.	УФО Ханты-Мансийский автономный округ-Югра	5:0 0,34				4:1 3,00	
6	ЛОГАЧЕВА Мария	1р.	ЦФО Орловская область			6			2 место
14									
4	ВОРОНИНА Елена	2р.	УФО Челябинская область					6	
12	БАБЕНКО Ирина	1р.	СКФО Республика Северная Осетия-Алания	4:1 3,00				5:0 2,57	
8	ЛУКЪЯНОВА Екатерина	1р.	ПФО Самарская область			12			
16								5:0 2,01	
						8		БП	

Подгруппа В

Утешительная подгруппа А

		11			
11		1	4:1 3,00		3 место
	1				

Утешительная подгруппа В

		10			
10		10			3 место
	12	5:0 2,29	Уд		

Главный судья, ВК

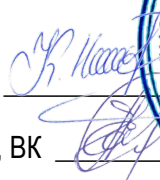

Кадиев Н.К. (г.Владикавказ)

Главный секретарь, ВК

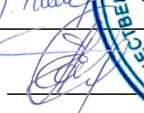

Сизёненко Е.А.(г.Ставрополь)



**Первенство России среди юношей и девушек 14-15, 16-17 лет,
юниоров и юниорок 18-21 год по рукопашному бою
(СМ №10454 в ЕКП Минспорта)**

21-27.02.2022

г.Орёл

Протокол личных результатов

девушки 16-17 лет 70+ кг

№п/п	Место	№п/ж	Фамилия, имя, отчество	Дата рождения	Округ	Команда	Разряд	Тренер
1	1	7	ВАЛЬЧУК Екатерина Вячеславовна	11.09.2004	ЦФО	Московская область	КМС	Андреев А.А.
2	2	10	СЕЛЕЗНЕВА Лилия Анатольевна	12.07.2004	СКФО	Ставропольский край	КМС	Овчинников С.С.
3	3	1	СПЕХОВА Олеся Алексеевна	04.04.2004	СЗФО	Ленинградская область	КМС	Омельченко Е.В.
4	3	8	ШУРУПОВА Лилия Сергеевна	26.10.2004	ЮФО	Ростовская область	КМС	Аветисян М.А.
5	5	3	БОНДАРЕВА Татьяна Евгеньевна	26.08.2004	ЮФО	Республика Калмыкия	2р.	Мархаев М.А.
6	5	2	ТЕРЕНТЬЕВА Вероника Дмитривна	17.12.2004	СЗФО	Калининградская область	2р.	Тюла П.И.
7	7	6	КУДИНОВА Надежда Алексеевна	06.10.2004	ЦФО	Орловская область	2р.	Сопов А.И.
8	8 - 9	5	МИЛОВАНОВА Софья Фёдоровна	01.09.2004	СКФО	Ставропольский край	2р.	Полупанов Г.П.
9	8 - 9	4	КУПРЕЕВА Анастасия Романовна	18.11.2004	СКФО	Ставропольский край	2р.	Полупанов Г.П.
10	10	9	ЗАНИНА Алина Георгиевна	03.07.2005	ПФО	Самарская область	2р.	Херемян Н.Б., Обумов И.В.

Главный судья, ВК

Кадиев Н.К. (Владикавказ)

Главный секретарь, ВК

Сизененко Е.А. (Ставрополь)



**Первенство России среди юношей и девушек 14-15, 16-17 лет,
юниоров и юниорок 18-21 год по рукопашному бою
(СМ №10454 в ЕКП Минспорта)**

21-27.02.2022

г.Орёл

Протокол хода соревнований

девушки 16-17 лет 70+ кг 10 чел.

Подгруппа А

1	СПЕХОВА Олеся	КМС	СЗФО Ленинградская область	1						
9	ЗАНИНА Алина	2р.	ПФО Самарская область	5:0 1:06	НПБ	1				
5	МИЛОВАНОВА Софья	2р.	СКФО Ставропольский край			4:1 3:00				
13										
3	БОНДАРЕВА Татьяна	2р.	ЮФО Республика Калмыкия				7			
11							3:2 3:00			
7	ВАЛЬЧУК Екатерина	КМС	ЦФО Московская область			5:0 1:28	7			
15						ЯП				
2	ТЕРЕНТЬЕВА Вероника	2р.	СЗФО Калининградская область						7	1 место
10	СЕЛЕЗНЕВА Лилия	КМС	СКФО Ставропольский край						4:1 3:00	
6	КУДИНОВА Надежда	2р.	ЦФО Орловская область							
14										
4	КУПРЕЕВА Анастасия	2р.	СКФО Ставропольский край						10	2 место
12									4:1 3:00	
8	ШУРУПОВА Лилия	КМС	ЮФО Ростовская область							
16										

Подгруппа В

Утешительная подгруппа А

	3	1	
3	1	5:0 2:45	3 место
		ЯП	

Утешительная подгруппа В

2	ЯП	2	
6	5:0 2:27	8	3 место
		8	5:0 2:28
			Уд

Главный судья, ВК  Кадиев И.К. (Владикавказ)

Главный секретарь, ВК  Сизенянов С.А. (г.Ставрополь)



**Первенство России среди юношей и девушек 14-15, 16-17 лет,
юниоров и юниорок 18-21 год по рукопашному бою
(СМ №10454 в ЕКП Минспорта)**

21-27.02.2022

г.Орёл

Протокол личных результатов

юниоры 18-21 год 60 кг

№п/п	Место	№п/ж	Фамилия, имя, отчество	Дата рождения.	Округ	Команда	Разряд	Тренер
1	1	15	ВИНОГРАДОВ Дмитрий Владимирович	09.11.2001	ЦФО	Владимирская область	МС	Котов Р.А.
2	2	16	АРХИПОВ Никита Юрьевич	07.02.2003	ЦФО	Тюльская область	КМС	Дагаев Д.С., Ахадов Д.М.О.
3	3	3	МЕЖИДОВ Асланбек Равиллиевич	21.09.2003	СКФО	Чеченская Республика	КМС	Межидов Б.И.
4	3	18	АМИРОВ Магомед Шамилович	10.01.2004	ЮФО	Астраханская область	КМС	Бурыка М.А.
5	5	13	МУСАЕВ Рамазан Магомедович	05.12.2002	СКФО	Республика Дагестан	КМС	Алиев З.К.
6	5	8	ЛУКОЯНОВ Владимир Витальевич	30.10.2001	ПФО	Удмуртская Республика	1р.	Нехорошев С.Е.
7	7 - 8	7	ГРИГОРЬЕВ Алексей Константинович	18.11.2001	УФО	Курганская область	КМС	Рубцов В.К.
8	7 - 8	12	КЛИМОВЕЦ Александр Викторович	04.08.2003	УФО	Курганская область	КМС	Макаров Б.Н.
9	9 - 10	1	САМСОНОВ Илья Андреевич	17.02.2003	УФО	Свердловская область	1р.	Далгатов А.М.
10	9 - 10	14	КИМ Вадим Витальевич	25.01.2003	МОС	г.Москва	КМС	Ефременко М.А.
11	11 - 16	9	ДОБРОВОЛЬСКИЙ Егор Алексеевич	03.09.2001	СПб	г.Санкт-Петербург	КМС	Джалилов С.А., Кузин П.А.
12	11 - 16	5	МАРЦЕН Арнольд Валерьевич	20.06.2003	ЮФО	Краснодарский край	КМС	Качкин А.А.
13	11 - 16	11	ТОКИШЕВ Дмитрий Максимович	10.07.2003	ПФО	Пермский край	КМС	Бобрышева Е.В.
14	11 - 16	10	АХЛУЕВ Джамбулат Дикалуевич	15.11.2003	СКФО	Чеченская Республика	КМС	Гарсиев У.Б.
15	11 - 16	6	ШАПОВАЛОВ Игнат Валерьевич	09.10.2000	УФО	Свердловская область	КМС	Далгатов А.М.
16	11 - 16	4	АРАПОВ Максим Алексеевич	13.04.2003	ДФО	Приморский край	КМС	Гришин А.А.
17	17 - 20	17	РЫЖЕНКОВ Денис Александрович	26.08.2003	ЦФО	Курская область	КМС	Бурцев А.С.
18	17 - 20	19	НАМ Борис Кунильевич	01.10.2002	СФО	Республика Хакасия	КМС	Кокояков Д.В., Казыгашев Д.В.
19	17 - 20	2	ТЕЛЕГИН Вячеслав Иванович	02.02.2004	ЦФО	Курская область	1р.	Подгорный А.В., Родионов Е.А.
20	17 - 20	20	АБАСОВ Муса Мовлаевич	16.02.2001	СКФО	Чеченская Республика	КМС	Исрапилов З.Ю.

Главный судья, ВК

Кадиев Н.К. (г.Владикавказ)

Главный секретарь, ВК

Сизёненко Е.А.(г.Ставрополь)



**Первенство России среди юношей и девушек 14-15, 16-17 лет,
юниоров и юниорок 18-21 год по рукопашному бою
(СМ №10454 в ЕКП Минспорта)**

21-27.02.2022

г.Орёл

Протокол хода соревнований

юниоры 18-21 год 60 кг 20 чел.

Подгруппа А

1	САМСОНОВ Илья	1р.	УФО Свердловская область
17	РЫЖЕНКОВ Денис	КМС	ЦФО Курская область
9	ДОБРОВОЛЬСКИЙ Егор	КМС	г.Санкт-Петербург
25			
5	МАРЦЕН Арнольд	КМС	ЮФО Краснодарский край
21			
13	МУСАЕВ Рамазан	КМС	СКФО Республика Дагестан
29			
3	МЕЖИДОВ Асланбек	КМС	СКФО Чеченская Республика
19	НАМ Борис	КМС	СФО Республика Хакасия
11	ТОКИШЕВ Дмитрий	КМС	ПФО Пермский край
27			
7	ГРИГОРЬЕВ Алексей	КМС	УФО Курганская область
23			
15	ВИНОГРАДОВ Дмитрий	МС	ЦФО Владимирская область
31			
2	ТЕЛЕГИН Вячеслав	1р.	ЦФО Курская область
18	АМИРОВ Магомед	КМС	ЮФО Астраханская область
10	АХЛУЕВ Джамбулат	КМС	СКФО Чеченская Республика
26			
6	ШАПОВАЛОВ Игнат	КМС	УФО Свердловская область
22			
14	КИМ Вадим	КМС	г.Москва
30			
4	АРАПОВ Максим	КМС	ДФО Приморский край
20	АБАСОВ Муса	КМС	СКФО Чеченская Республика
12	КЛИМОВЕЦ Александр	КМС	УФО Курганская область
28			
8	ЛУКОЯНОВ Владимир	1р.	ПФО Удмуртская Республика
24			
16	АРХИПОВ Никита	КМС	ЦФО Тульская область
32			

Подгруппа В

Утешительная подгруппа А

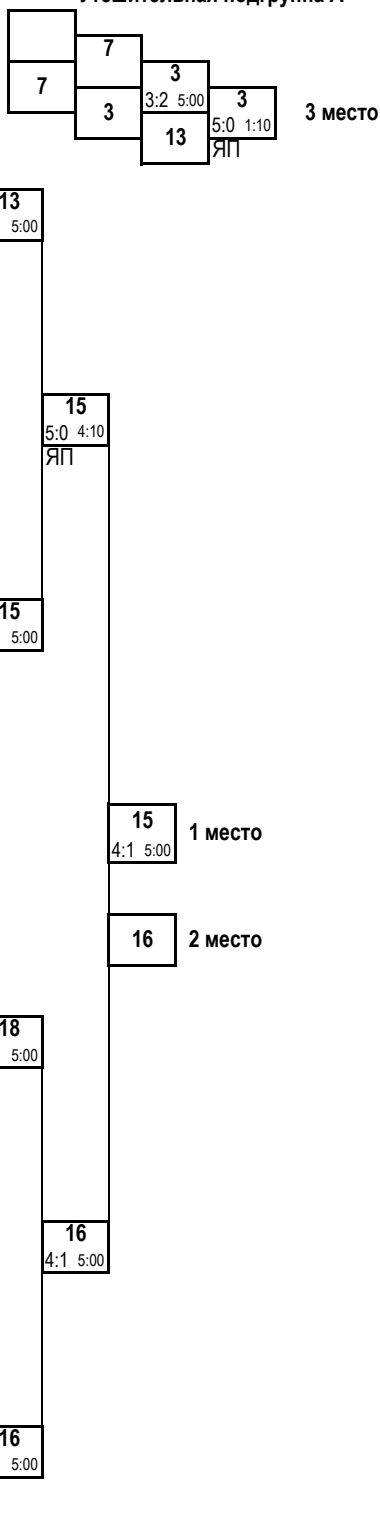

Утешительная подгруппа В



Главный судья, ВК

Кадиев Н.К. (г. Владикавказ)

Главный секретарь, ВК

Сизёненко Е.А. (г. Ставрополь)



**Первенство России среди юношей и девушек 14-15, 16-17 лет,
юниоров и юниорок 18-21 год по рукопашному бою
(СМ №10454 в ЕКП Минспорта)**

21-27.02.2022

г.Орёл

Протокол личных результатов

юниоры 18-21 год 65 кг

№п/п	Место	№п/ж	Фамилия, имя, отчество	Дата рождения.	Округ	Команда	Разряд	Тренер
1	1	19	МАНСИМОВ Джожгун Бакир оглы	10.06.2003	ПФО	Пермский край	КМС	Бобрышева Е.В.
2	2	20	АТАГАЕВ Хусейн Алиевич	10.11.2001	СКФО	Чеченская Республика	1р.	Зайпулаев У.Х.
3	3	9	ОБУХОВСКИЙ Никита Васильевич	02.06.2003	МОС	г.Москва	КМС	Ефременко М.А.
4	3	24	ИСТОМИН Федор Анатольевич	21.06.2002	СФО	Иркутская область	КМС	Колодеж Б.Е.
5	5	15	ШЕЙКИН Глеб Евгеньевич	17.10.2002	СФО	Республика Хакасия	КМС	Бобчак Р.В.
6	5	22	ШАГИДОВ Магомедхабиб Магомедович	17.11.2002	СКФО	Республика Дагестан	КМС	Алиев З.К.
7	7 - 8	27	КУРБАНОВ Гаджи-Мурад Курбанович	06.11.2002	СКФО	Ставропольский край	КМС	Геворгян Б.Н., Мурсалов К.З.
8	7 - 8	28	НИКИТИН Олег Сергеевич	12.02.2003	СПб	г.Санкт-Петербург	КМС	Гамидуллаев Р.И., Гамидуллаев Р.И.
9	9 - 10	3	СКОБЕЛЕЦКИЙ Илья Викторович	03.02.2001	МОС	г.Москва	КМС	Ефременко М.А.
10	9 - 10	4	ВИВДЫЧ Владислав Вадимович	27.05.2000	ДФО	Амурская область	КМС	Вивдыч В.В.
11	11 - 12	29	КАРАТОВ Магомед-Имин Абдуллаевич	02.11.2000	СКФО	Ставропольский край	КМС	Якубов И.Я.
12	11 - 12	26	АБДУРАШИДОВ Идрис Ильясович	27.01.2003	СКФО	Ставропольский край	КМС	Ибрагимов А.Л., Лабазанова Е.Б.
13	13 - 18	1	ТЕМИРОВ Абакар Мукаилович	02.10.2001	ЦФО	Владимирская область	МС	Фролов В.В.
14	13 - 18	5	БАГОМЕДОВ Магомед Рабазанович	28.06.2003	ЦФО	Тульская область	КМС	Багомедов Р.М.
15	13 - 18	7	КОРОТКОВ Кирилл Игоревич	26.01.2004	СПб	г.Санкт-Петербург	1р.	Климов Н.В., Кузин П.А.
16	13 - 18	18	ПЕТЕЛИН Андрей Андреевич	14.09.2001	УФО	Тюменская область	МС	Мартьянов В.В.
17	13 - 18	14	МУНГАЛОВ Дмитрий Александрович	13.08.2001	ДФО	Амурская область	КМС	Синякин Е.
18	13 - 18	16	ТЕТЕКАЕВ Атай Расулович	20.03.2000	УФО	Ханты-Мансийский автономный округ-Югра	КМС	Татарханов Т.З.
19	19 - 29	17	ХАЛАДОВ Муслим Магомедович	17.04.2003	СКФО	Чеченская Республика	1р.	Гарсиев У.Б.
20	19 - 29	25	ЕРШОВ Станислав Вячеславович	23.01.2004	ДФО	Амурская область	КМС	Вивдыч В.В.
21	19 - 29	21	ТОНКИХ Илья Олегович	29.06.2003	ПФО	Оренбургская область	КМС	Желонкин С.С.
22	19 - 29	13	БИЖКО Евгений Александрович	01.07.2002	СФО	Кемеровская область-Кузбасс	КМС	Ныркова Д.О.
23	19 - 29	11	РОГАЧЕВ Данила Иванович	07.09.2001	УФО	Курганская область	МС	Рубцов В.К.
24	19 - 29	23	УСПЕНСКИЙ Илья Сергеевич	20.09.2000	ЦФО	Рязанская область	КМС	Трунтягин А.А., Новиков В.А.
25	19 - 29	2	УЛЬБИЕВ Ибрагим Адланович	25.10.2001	МОС	г.Москва	КМС	Никитин А.Л.
26	19 - 29	10	НОВИКОВ Иван Юрьевич	20.12.2002	ЦФО	Смоленская область	1р.	Дольменко А.П., Мухин С.В.
27	19 - 29	6	ЮСУПОВ Абдулазиз Нодирбекович	27.08.2002	ПФО	Самарская область	КМС	Старостин А.А., Назаров А.Ю.
28	19 - 29	12	БУРЧЕНКОВ Илья Александрович	16.12.2002	МОС	г.Москва	КМС	Ефременко М.А.
29	19 - 29	8	ПАЧЕНКОВ Евгений Александрович	31.07.2001	ЦФО	Тульская область	КМС	Щербинин А.С., Негачёв В.С.

Главный судья, ВК _____

Калиев Н.К. (г.Владикавказ)

Главный секретарь, ВК _____

Сулейманов Б.А. (г.Ставрополь)

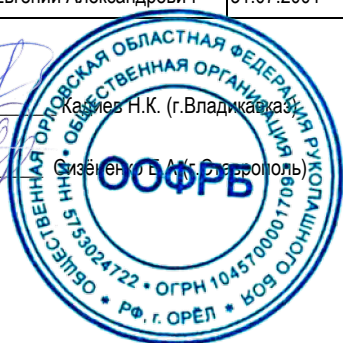

**Первенство России среди юношей и девушек 14-15, 16-17 лет,
юниоров и юниорок 18-21 год по рукопашному бою
(СМ №10454 в ЕКП Минспорта)**

21-27.02.2022

г.Орёл

Протокол хода соревнований

юниоры 18-21 год 65 кг 29 чел.

Подгруппа А



1	ТЕМИРОВ Абакар	МС	ЦФО Владимирская область
17	ХАЛАДОВ Муслим	1р.	СКФО Чеченская Республика
9	ОБУХОВСКИЙ Никита	КМС	г.Москва
25	ЕРШОВ Станислав	КМС	ДФО Амурская область
5	БАГОМЕДОВ Магомед	КМС	ЦФО Тульская область
21	ТОНКИХ Илья	КМС	ПФО Оренбургская область
13	БИЖКО Евгений	КМС	СФО Кемеровская область-Кузбасс
29	КАРАТОВ Магомед-Имин	КМС	СКФО Ставропольский край
3	СКОБЕЛЕЦКИЙ Илья	КМС	г.Москва
19	МАНСИМОВ Джошгун	КМС	ПФО Пермский край
11	РОГАЧЕВ Данила	МС	УФО Курганская область
27	КУРБАНОВ Гаджи-Мурад	КМС	СКФО Ставропольский край
7	КОРТОКОВ Кирилл	1р.	г.Санкт-Петербург
23	УСПЕНСКИЙ Илья	КМС	ЦФО Рязанская область
15	ШЕЙКИН Глеб	КМС	СФО Республика Хакасия
31			
2	УЛЬБИЕВ Ибрагим	КМС	г.Москва
18	ПЕТЕЛИН Андрей	МС	УФО Тюменская область
10	НОВИКОВ Иван	1р.	ЦФО Смоленская область
26	АБДУРАШИДОВ Идрис	КМС	СКФО Ставропольский край
6	ЮСУПОВ Абдулазиз	КМС	ПФО Самарская область
22	ШАГИДОВ Магомедхабиб	КМС	СКФО Республика Дагестан
14	МУНГАЛОВ Дмитрий	КМС	ДФО Амурская область
30			
4	ВИВДЫЧ Владислав	КМС	ДФО Амурская область
20	АТАГАЕВ Хусейн	1р.	СКФО Чеченская Республика
12	БУРЧЕНКОВ Илья	КМС	г.Москва
28	НИКИТИН Олег	КМС	г.Санкт-Петербург
8	ПАЧЕНКОВ Евгений	КМС	ЦФО Тульская область
24	ИСТОМИН Федор	КМС	СФО Иркутская область
16	ТЕТЕКАЕВ Атай	КМС	УФО Ханты-Мансийский автономный округ-Югра
32			

Подгруппа В

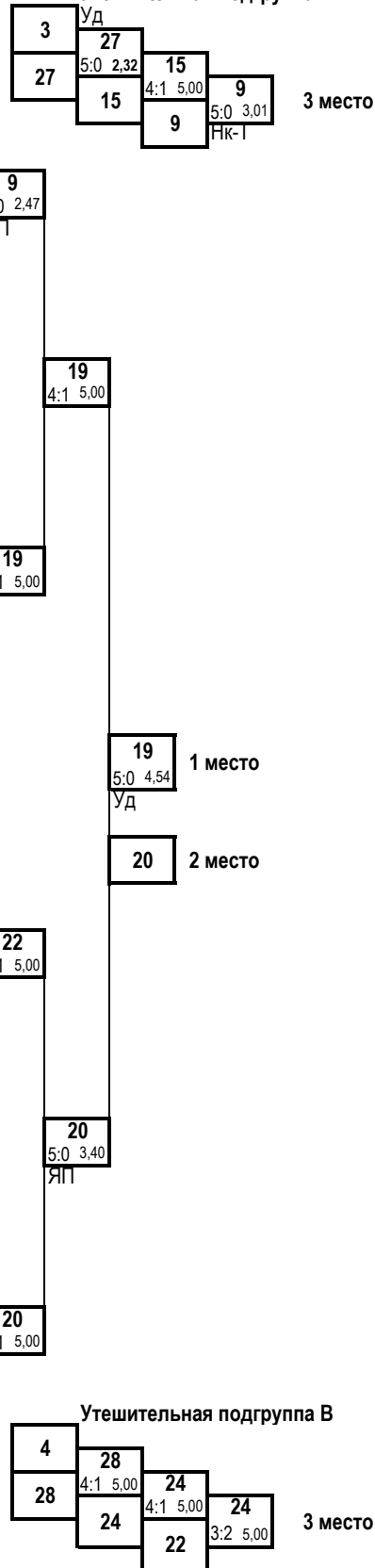
Утешительная подгруппа А



Утешительная подгруппа В

Главный судья, ВК  Кадиев Н.К. (г.Владивосток)
 Главный секретарь, ВК  Сиженко Е.А. (г.Ставрополь)



**Первенство России среди юношей и девушек 14-15, 16-17 лет,
юниоров и юниорок 18-21 год по рукопашному бою
(СМ №10454 в ЕКП Минспорта)**

21-27.02.2022

г.Орёл

Протокол личных результатов

юниоры 18-21 год 70 кг

№п/п	Место	№п/ж	Фамилия, имя, отчество	Дата рождения.	Округ	Команда	Разряд	Тренер
1	1	28	ГУРМАНАЕВ Мансур Саламуевич	29.01.2004	СКФО	Чеченская Республика	КМС	Исрапилов З.Ю.
2	2	23	УЛИТИН Ярослав Александрович	09.04.2003	ЦФО	Тульская область	КМС	Гарбуз А.Г., Дагаев Д.С.
3	3	15	СМУРОВ Владимир Витальевич	20.09.2001	СПб	г.Санкт-Петербург	КМС	Хыбыртов Р.Б., Шахваледов М.Н.
4	3	26	ТКАЧЕВ Иван Юрьевич	29.04.2003	ЦФО	Орловская область	КМС	Асхабов В.Т.
5	5	5	ГАРДАШОВ Расул Исаевич	07.04.2003	ЮФО	Волгоградская область	КМС	Унанян А.Л.
6	5	8	МУЗАЛЁВ Дмитрий Валерьевич	18.11.2000	ЦФО	Курская область	КМС	Звягин П.А.
7	7 - 8	11	ХУСЕНОВ Микаил Абдулович	26.04.2002	СКФО	Чеченская Республика	КМС	Межидов Р.И.
8	7 - 8	12	ЖЕЛЕЗНОВ Владлен Дмитриевич	13.10.2003	СПб	г.Санкт-Петербург	1р.	Семенов К.Ю., Семенов Д.Ю.
9	9 - 10	7	ДОЛОЗИН Эльдар Александрович	24.07.2000	ДФО	Забайкальский край	1р.	Тогонов Я.Я.
10	9 - 10	20	ФЕРБЕР Людвиг Михайлович	26.12.2002	ЦФО	Московская область	КМС	Манухин В.В.
11	11 - 12	25	ЕМКУЖЕВ Беслан Замирович	03.04.2001	МОС	г.Москва	КМС	Заварзин А.В.
12	11 - 12	22	КАДИЕВ Альфред Нобелович	24.02.2003	ЦФО	Костромская область	1р.	Рабданов М.И.
13	13 - 18	17	ПАВЛОВ Никита Сергеевич	20.07.2002	ЦФО	Брянская область	КМС	Королев А.Н., Иванов Д.Э.
14	13 - 18	29	БРУСЕНЦЕВ Егор Юрьевич	04.08.2002	ЦФО	Орловская область	1р.	Романов В.И.
15	13 - 18	19	КРИВОЛАПЧУК Данила Сергеевич	02.12.2002	СЗФО	Калининградская область	КМС	Тюпа П.И.
16	13 - 18	18	ПЕЧЕВИСТЫЙ Даниил Романович	24.07.2000	ДФО	Приморский край	КМС	Стельмах И.О.
17	13 - 18	30	ЕМКУЖЕВ Ислам Замирович	03.04.2001	МОС	г.Москва	КМС	Заварзин А.В.
18	13 - 18	16	НИКУЛИН Сергей Сергеевич	09.11.2002	ЮФО	Волгоградская область	КМС	Унанян А.Л.
19	19 - 31	1	МАХАЕВ АБДУЛ-Муслим Халидович	01.04.2002	СКФО	Чеченская Республика	КМС	Гарсиев У.Б.
20	19 - 31	9	АБДУЛЛАЕВ Мурад Русланович	03.09.2003	СПб	г.Санкт-Петербург	1р.	Джалилов С.А., Кузин П.А.
21	19 - 31	21	СОЛОДОВ Александр Алексеевич	25.04.2001	СФО	Омская область	КМС	Майер Е.В., Алимжанов А.Е.
22	19 - 31	13	МУСТАЕВ Руслан Владимирович	10.07.2000	ПФО	Пермский край	КМС	Мальцев Г.С.
23	19 - 31	3	АМАНЬЯНЦ Максим Михайлович	09.02.2002	ЮФО	Краснодарский край	КМС	Бурцев А.С.
24	19 - 31	27	АВДЕЕВ Андрей Сергеевич	09.12.2003	ЦФО	Московская область	КМС	Ванзяк И.А.
25	19 - 31	31	КУРМАНЖАНОВ Ниязбек Тилекович	31.05.2001	УФО	Челябинская область	КМС	Холодилин Д.А.
26	19 - 31	2	КОРОБЧУК Александр Михайлович	10.09.2002	ЮФО	Краснодарский край	КМС	Кашарокоев А.И.
27	19 - 31	10	АЛБАСТОВ Саидбек Асламбекович	07.12.2001	СКФО	Чеченская Республика	1р.	Гарсиев У.Б.
28	19 - 31	6	ФОМИНЫХ Кирилл Владимирович	16.09.2002	ПФО	Пермский край	МС	Мачулин С.А., Ушанов И.А.
29	19 - 31	14	БОГОМЬЯ Владимир Сергеевич	25.11.2001	СПб	г.Санкт-Петербург	КМС	Джалилов С.А., Кузин П.А.
30	19 - 31	4	ГАБРИЕЛЯН Альберт Самвелович	04.02.2003	СФО	Красноярский край	1р.	Неня П.В.
31	19 - 31	24	ПОЖАРСКИЙ Вячеслав Дмитриевич	21.01.2002	ПФО	Самарская область	КМС	Цибарт В.В., Цибарт А.В.
32	б/м	32	КАЛЮКИН Денис Сергеевич	24.08.2000	ЦФО	Курская область	КМС	Звягин П.А.

Главный судья, ВК

Кадис Г.И. Задикавказ

Главный секретарь, ВК

Иванченко Е.А. (г.Ставрополь)



**Первенство России среди юношей и девушек 14-15, 16-17 лет,
юниоров и юниорок 18-21 год по рукопашному бою
(СМ №10454 в ЕКП Минспорта)**

21-27.02.2022

г.Орёл

Протокол хода соревнований

юниоры 18-21 год 70 кг 32 чел.

Подгруппа А

1	МАХАЕВ АБДУЛ-Муслим	КМС	СКФО Чеченская Республика
17	ПАВЛОВ Никита	КМС	ЦФО Брянская область
9	АБДУЛЛАЕВ Мурад	1р.	г.Санкт-Петербург
25	ЕМКУЖЕВ Беслан	КМС	г.Москва
5	ГАРДАШОВ Расул	КМС	ЮФО Волгоградская область
21	СОЛОДОВ Александр	КМС	СФО Омская область
13	МУСТАЕВ Руслан	КМС	ПФО Пермский край
29	БРУСЕНЦЕВ Егор	1р.	ЦФО Орловская область
3	АМАНЬЯНЦ Максим	КМС	ЮФО Краснодарский край
19	КРИВОЛАПЧУК Данила	КМС	СЗФО Калининградская область
11	ХУСЕНОВ Микаил	КМС	СКФО Чеченская Республика
27	АВДЕЕВ Андрей	КМС	ЦФО Московская область
7	ДОЛОЗИН Эльдар	1р.	ДФО Забайкальский край
23	УЛИТИН Ярослав	КМС	ЦФО Тульская область
15	СМУРОВ Владимир	КМС	г.Санкт-Петербург
31	КУРМАНЖАНОВ Ниязбек	КМС	УФО Челябинская область
2	КОРОБЧУК Александр	КМС	ЮФО Краснодарский край
18	ПЕЧЕВИСТЫЙ Даниил	КМС	ДФО Приморский край
10	АЛБАСТОВ Саидбек	1р.	СКФО Чеченская Республика
26	ТКАЧЕВ Иван	КМС	ЦФО Орловская область
6	ФОМИНЫХ Кирилл	МС	ПФО Пермский край
22	КАДИЕВ Альфред	1р.	ЦФО Костромская область
14	БОГОМЬЯ Владимир	КМС	г.Санкт-Петербург
30	ЕМКУЖЕВ Ислам	КМС	г.Москва
4	ГАБРИЕЛЯН Альберт	1р.	СФО Красноярский край
20	ФЕРБЕР Людвиг	КМС	ЦФО Московская область
12	ЖЕЛЕЗНОВ Владлен	1р.	г.Санкт-Петербург
28	ГУРМАНАЕВ Мансур	КМС	СКФО Чеченская Республика
8	МУЗАЛЁВ Дмитрий	КМС	ЦФО Курская область
24	ПОЖАРСКИЙ Вячеслав	КМС	ПФО Самарская область
16	НИКУЛИН Сергей	КМС	ЮФО Волгоградская область
32			

Утешительная подгруппа А

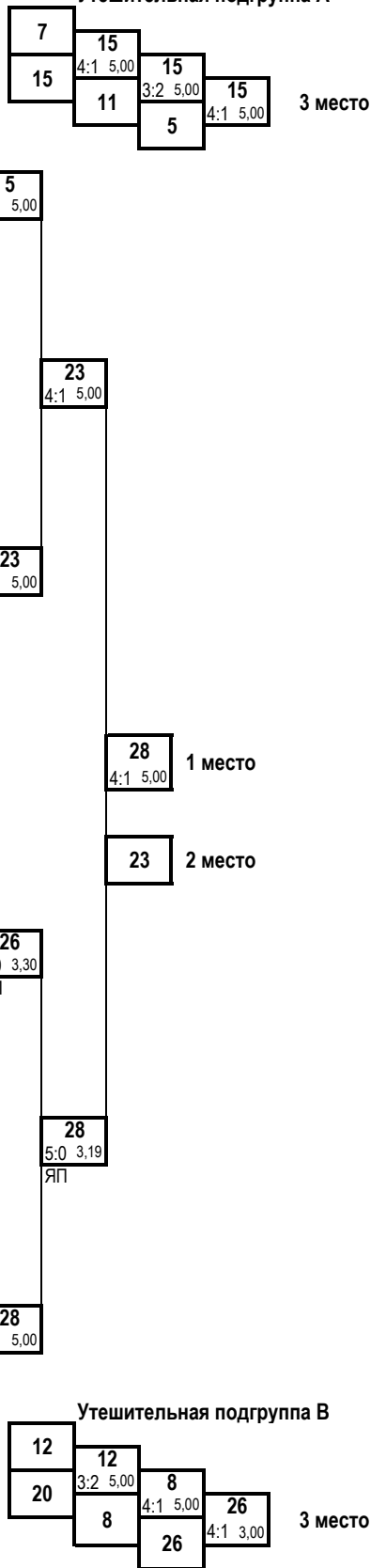

Подгруппа В

Главный судья, ВК  Кадиев Н.К. (г.Владикавказ)
 Главный секретарь, ВК  Сизенко Н.А. (г.Саврополь)



**Первенство России среди юношей и девушек 14-15, 16-17 лет,
юниоров и юниорок 18-21 год по рукопашному бою
(СМ №10454 в ЕКП Минспорта)**

21-27.02.2022

г.Орёл

Протокол личных результатов

юниоры 18-21 год 75 кг

№п/п	Место	№п/ж	Фамилия, имя, отчество	Дата рождения.	Округ	Команда	Разряд	Тренер
1	1	13	МАКОГОНОВ Данил Валерьевич	03.04.2001	МОС	г.Москва	МС	Панкратов А.В., Кириченко П.М.
2	2	6	СЕРГИЕНКО Максим Игоревич	17.07.2003	СФО	Кемеровская область-Кузбасс	1р.	Калистратов И.П.
3	3	11	САЙДУЛАЕВ Малик Бисланович	18.01.2003	МОС	г.Москва	КМС	Ефременко М.А.
4	3	8	МГОЯН Роман Файзоевич	15.05.2002	ЦФО	Курская область	КМС	Бинюков В.А.
5	5	5	САВЫКИН Роман Николаевич	24.08.2003	ЦФО	Тульская область	КМС	Дагаев Д.С.
6	5	10	МАЛКИН Дмитрий Сергеевич	14.07.2003	МОС	г.Москва	КМС	Ефременко М.А., Куфтин А.И.
7	7 - 8	1	БЕЗДУДНЫЙ Дмитрий Алексеевич	26.03.2003	ЮФО	Краснодарский край	КМС	Бурцев А.С.
8	7 - 8	22	АСУЕВ Муслим Хазраилович	20.05.2001	СКФО	Чеченская Республика	КМС	Джанаев Р.А.
9	9	14	ГЕРГЕРТ Георгий Евгеньевич	24.08.2001	СПб	г.Санкт-Петербург	КМС	Гамидуллаев Р.И., Гамидуллаев Р.И.
10	10 - 11	15	КОПОТЬ Илья Андреевич	21.07.2000	ЦФО	Владимирская область	КМС	Фролов В.В.
11	10 - 11	4	КОВТУН Павел Сергеевич	14.07.2000	СПб	г.Санкт-Петербург	МС	Киселев Н.С., Геросименко А.А.
12	12 - 17	25	АЛИЕВ Рафаил Талыбович	22.05.2001	СЗФО	Калининградская область	КМС	Тюпа П.И., Рученков Д.Ю.
13	12 - 17	19	ГАСАНОВ Исмаил Ибадулла-Оглы	10.06.2001	УФО	Тюменская область	КМС	Мартьянов В.В.
14	12 - 17	7	НИЧИК Данила Владимирович	12.11.2001	ПФО	Нижегородская область	1р.	Ничик Д.В., Максимов А.С.
15	12 - 17	18	АСЛУДИНОВ Фаридун Комолович	07.05.2003	ДФО	Камчатский край	КМС	Брославский С.М.
16	12 - 17	12	ХУШТ Казбек Нурбиевич	16.10.2001	ЮФО	Краснодарский край	КМС	Кашароков А.И.
17	12 - 17	16	ДЖИМХАЖИЕВ Магомед Турпалиевич	09.08.2003	СКФО	Ставропольский край	1р.	Лабазанов Л.Б., Лабазанова Е.Б.
18	18 - 25	17	САПРЫКИН Андрей Игоревич	24.10.2003	ЦФО	Курская область	1р.	Митюнин С.Н.
19	18 - 25	9	ГУСЕЙНОВ Далгат Абдулнасырович	09.09.2002	СКФО	Республика Дагестан	1р.	Сулейманов М.М.
20	18 - 25	21	КОСТРОМИН Анатолий Евгеньевич	14.05.2002	СПб	г.Санкт-Петербург	1р.	Семенцов К.Ю., Семенцов Д.Ю.
21	18 - 25	3	АЛЛАЕВ Абдурагим Ахмадиевич	09.12.2003	СКФО	Республика Дагестан	1р.	Алиев З.К.
22	18 - 25	23	БОГАЧЁВ Сергей Иванович	08.08.2002	СФО	Красноярский край	КМС	Степанян Н.В.
23	18 - 25	2	БОРЗОВ Игорь Игоревич	24.10.2003	ЦФО	Московская область	1р.	Куликов К.Е.
24	18 - 25	20	МУСАЕВ Сулейман Тинавович	06.12.2003	СКФО	Республика Дагестан	1р.	Сулейманов М.М.
25	18 - 25	24	ЛОГИНОВ Максим Евгеньевич	21.04.2003	ПФО	Республика Мордовия	1р.	Зотов Д.В.

Главный судья, ВК _____

Алиев Н.К. (г.Владикавказ)

Главный секретарь, ВК _____

Михайленко Е.А. (г.Ставрополь)



**Первенство России среди юношей и девушек 14-15, 16-17 лет,
юниоров и юниорок 18-21 год по рукопашному бою
(СМ №10454 в ЕКП Минспорта)**

21-27.02.2022

г.Орёл

Протокол хода соревнований

юниоры 18-21 год 75 кг 25 чел.

Подгруппа А

1	БЕЗДУДНЫЙ Дмитрий	КМС	ЮФО Краснодарский край
17	САПРЫКИН Андрей	1р.	ЦФО Курская область
9	ГУСЕЙНОВ Далгат	1р.	СКФО Республика Дагестан
25	АЛИЕВ Рафаил	КМС	СЗФО Калининградская область
5	САВЫКИН Роман	КМС	ЦФО Тульская область
21	КОСТРОМИН Анатолий	1р.	г.Санкт-Петербург
13	МАКОГОНОВ Данил	МС	г.Москва
29			
3	АЛЛАЕВ Абдурагим	1р.	СКФО Республика Дагестан
19	ГАСАНОВ Исмаил	КМС	УФО Тюменская область
11	САЙДУЛАЕВ Малик	КМС	г.Москва
27			
7	НИЧИК Данила	1р.	ПФО Нижегородская область
23	БОГАЧЁВ Сергей	КМС	СФО Красноярский край
15	КОПОТЬ Илья	КМС	ЦФО Владимирская область
31			
2	БОРЗОВ Игорь	1р.	ЦФО Московская область
18	АСЛУДИНОВ Фаридун	КМС	ДФО Камчатский край
10	МАЛКИН Дмитрий	КМС	г.Москва
26			
6	СЕРГИЕНКО Максим	1р.	СФО Кемеровская область-Кузбасс
22	АСУЕВ Муслим	КМС	СКФО Чеченская Республика
14	ГЕРГЕРТ Георгий	КМС	г.Санкт-Петербург
30			
4	КОВТУН Павел	МС	г.Санкт-Петербург
20	МУСАЕВ Сулейман	1р.	СКФО Республика Дагестан
12	ХУШТ Казбек	КМС	ЮФО Краснодарский край
28			
8	МГОЯН Роман	КМС	ЦФО Курская область
24	ЛОГИНОВ Максим	1р.	ПФО Республика Мордовия
16	ДЖИМХАЖИЕВ Магомед	1р.	СКФО Ставропольский край
32			

Утешительная подгруппа А

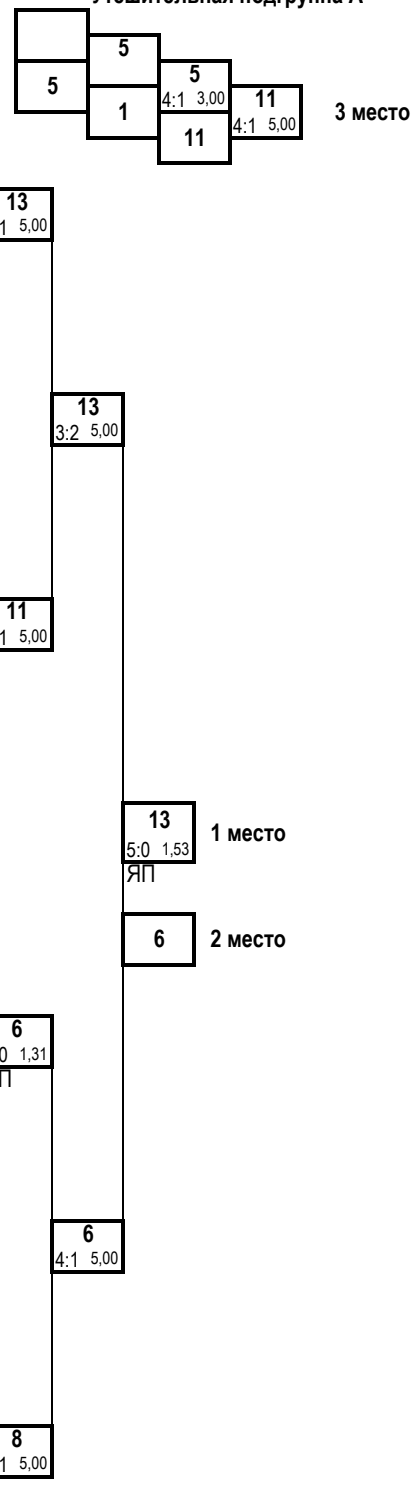

Подгруппа В

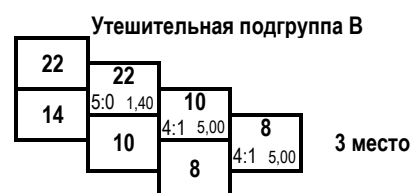

Главный судья, ВК Кадиев Н.К. (г.Владикавказ)
 Главный секретарь, ВК Сизенко Е.А. (г.Ставрополь)

**Первенство России среди юношей и девушек 14-15, 16-17 лет,
юниоров и юниорок 18-21 год по рукопашному бою
(СМ №10454 в ЕКП Минспорта)**

21-27.02.2022

г.Орёл

Протокол личных результатов

юниоры 18-21 год 80 кг

№п/п	Место	№п/ж	Фамилия, имя, отчество	Дата рождения.	Округ	Команда	Разряд	Тренер
1	1	8	МАРТИРОСЯН Эдуард Гарикович	21.11.2000	ЮФО	Краснодарский край	МС	Таловский А.А.
2	2	17	МОНАСТЫРСКИЙ Максим Владимирович	28.03.2000	ЦФО	Рязанская область	КМС	Трунтягин А.А., Фалеев Д.А.
3	3	13	КАТЕЛЕВСКИЙ Илья Николаевич	12.06.2002	ПФО	Самарская область	МС	Цибарт В.В., Цибарт А.В.
4	3	6	КУТУЕВ Муслим Мусаевич	25.12.2000	УФО	Тюменская область	КМС	Мартьянов В.В.
5	5	7	ВОРОПАЕВ Максим Александрович	26.07.2002	ЦФО	Брянская область	КМС	Королев А.Н., Иванов Д.Э,
6	5	16	ГАЗИЕВ Магомед Саид-Эминович	10.01.2001	ЦФО	Рязанская область	КМС	Трунтягин А.А., Фалеев Д.А.
7	7 - 8	9	КУФОРОВ Данил Михайлович	29.09.2003	СФО	Красноярский край	КМС	Агаджанян Э.О.
8	7 - 8	4	ПОПОВ Таймураз Александрович	19.09.2002	СПб	г.Санкт-Петербург	КМС	Кадиев Н.К., Ушенин А.И.
9	9	1	ИСАКОВ Багаудин Магомедович	16.09.2002	СКФО	Республика Дагестан	1р.	Магомаев М.Х.
10	10 - 11	3	МАМЕДОВ Мурад Эльмурадович	22.07.2002	ЦФО	Орловская область	КМС	Асхабов В.Т.
11	10 - 11	10	ЩЕПЕЛЕВ Максим Алексеевич	05.11.2002	ЦФО	Тульская область	КМС	Дагаев Д.С.
12	12 - 17	5	ИБРАГИМОВ Мухма Хабибулаевич	26.08.2003	ЦФО	Владимирская область	КМС	Фролов В.В.
13	12 - 17	11	ИСМАИЛОВ Кемари Аяз Оглы	31.03.2003	ПФО	Оренбургская область	КМС	Желонкин С.С.
14	12 - 17	15	ДРАЧЁВ Олег Олегович	07.10.2001	ЦФО	Курская область	МС	Красеньков А.В.
15	12 - 17	2	ХАБИЗАЕВ Абдул-Хаким Абубакарович	20.07.2001	СКФО	Чеченская Республика	КМС	Исраилов М.С.
16	12 - 17	14	КУРОХТИН Максим Юрьевич	16.03.2000	МОС	г.Москва	КМС	Ефременко М.А.
17	12 - 17	12	ЧЕРВЯКОВ Кирилл Николаевич	07.08.2003	ПФО	Нижегородская область	КМС	Шукин А.А.
18	18 - 23	21	ПОЗДЕЕВ Михаил Николаевич	06.08.2003	МОС	г.Москва	КМС	Ефременко М.А., Вегера А.А.
19	18 - 23	19	ЛАБАЗАНОВ Адам Лабазанович	04.06.2002	СКФО	Ставропольский край	КМС	Лабазанов Л.Б., Лабазанова Е.Б.
20	18 - 23	23	КОВАЛЬ Владислав Валентинович	21.10.2001	МОС	г.Москва	КМС	Козлов А.А.
21	18 - 23	18	КЛОБУЦКИЙ Илья Русланович	15.11.2001	ДФО	Приморский край	КМС	Дягель П.И.
22	18 - 23	22	РАДЧЕНКО Анатолий Сергеевич	05.10.2002	ЦФО	Орловская область	КМС	Асхабов В.Т.
23	18 - 23	20	СОКОЛОВ Александр Юрьевич	01.09.2003	ЦФО	Липецкая область	КМС	Коростинский В.Н., Сафонов М.И.

Главный судья, ВК _____

Кадиев Н.К. (г.Владикавказ)

Главный секретарь, ВК _____

Сиземёнов В.И. (г.Ставрополь)



Первенство России среди юношей и девушек 14-15, 16-17 лет,
юниоров и юниорок 18-21 год по рукопашному бою
(СМ №10454 в ЕКП Минспорта)

21-27.02.2022

г.Орёл

Протокол хода соревнований

юниоры 18-21 год 80 кг 23 чел.

Подгруппа А

1	ИСАКОВ Багаудин	1р.	СКФО Республика Дагестан
17	МОНАСТЫРСКИЙ Максим	КМС	ЦФО Рязанская область
9	КУФОРОВ Данил	КМС	СФО Красноярский край
25			
5	ИБРАГИМОВ Мухма	КМС	ЦФО Владимирская область
21	ПОЗДЕЕВ Михаил	КМС	г.Москва
13	КАТЕЛЕВСКИЙ Илья	МС	ПФО Самарская область
29			
3	МАМЕДОВ Мурад	КМС	ЦФО Орловская область
19	ЛАБАЗАНОВ Адам	КМС	СКФО Ставропольский край
11	ИСМАИЛОВ Кемари	КМС	ПФО Оренбургская область
27			
7	ВОРОПАЕВ Максим	КМС	ЦФО Брянская область
23	КОВАЛЬ Владислав	КМС	г.Москва
15	ДРАЧЁВ Олег	МС	ЦФО Курская область
31			
2	ХАБИЗАЕВ Абдул-Хаким	КМС	СКФО Чеченская Республика
18	КЛОБУЦКИЙ Илья	КМС	ДФО Приморский край
10	ЩЕПЕЛЕВ Максим	КМС	ЦФО Тульская область
26			
6	КУТУЕВ Муслим	КМС	УФО Тюменская область
22	РАДЧЕНКО Анатолий	КМС	ЦФО Орловская область
14	КУРОХТИН Максим	КМС	г.Москва
30			
4	ПОПОВ Таймураз	КМС	г.Санкт-Петербург
20	СОКОЛОВ Александр	КМС	ЦФО Липецкая область
12	ЧЕРВЯКОВ Кирилл	КМС	ПФО Нижегородская область
28			
8	МАРТИРОСЯН Эдуард	МС	ЮФО Краснодарский край
24			
16	ГАЗИЕВ Магомед	КМС	ЦФО Рязанская область
32			

Подгруппа В

Утешительная подгруппа А

1	НПБ
9	5:0 3:18
13	4:1 5:00
7	4:1 5:00

3 место

17	4:1 5:00
----	----------

5	4:1 5:00
13	5:0 1:57
13	УД

17	4:1 5:00
----	----------

3	4:1 5:00
11	5:0 4:19
11	БП
7	4:1 5:00

7	4:1 3:00
15	5:0 1:22
15	ЯП

8	5:0 1:53
8	ЯП

1 место

17	3:2 5:00
----	----------

2 место

6	5:0 4:47
6	ОПБ

6	3:2 5:00
14	5:0 4:42
14	ЯП

8	4:1 5:00
---	----------

4	4:1 5:00
12	4:1 5:00

8	4:1 5:00
---	----------

Утешительная подгруппа В

16	ЯП
16	5:0 4:43
6	4:1 5:00

3 место



Главный судья, ВК *Калиев И.К.* (г.Владикавказ)

Главный секретарь, ВК *Сизёненко Е.А.* (г.Ставрополь)

**Первенство России среди юношей и девушек 14-15, 16-17 лет,
юниоров и юниорок 18-21 год по рукопашному бою
(СМ №10454 в ЕКП Минспорта)**

21-27.02.2022

г.Орёл

Протокол личных результатов

юниоры 18-21 год 85 кг

№п/п	Место	№п/ж	Фамилия, имя, отчество	Дата рождения	Округ	Команда	Разряд	Тренер
1	1	3	ГАМИДОВ Рамазан Джабраилович	27.07.2002	УФО	Тюменская область	КМС	Мартьянов В.В.
2	2	4	ПАНУШКИН Артём Алексеевич	04.02.2001	ЦФО	Орловская область	КМС	Тодрик В.Н. Бойцов Д.Н.
3	3	9	ДРЕЙТ Ефим Ефимович	21.03.2002	СПб	г.Санкт-Петербург	КМС	Джалилов С.А., Кузин П.А.
4	3	12	АХМЕДОВ Ахмед Магомедович	03.11.2003	СКФО	Республика Дагестан	1р.	Алиев З.К.
5	5	7	ГОРОХОВ Александр Сергеевич	18.04.2002	ЦФО	Брянская область	МС	Королев А.Н., Иванов Д.Э.
6	5	10	БУШИН Виктор Александрович	18.01.2003	ЦФО	Тулльская область	КМС	Бушин А.В., Дагаев Д.С.
7	7 - 8	11	ЭЛЬБИЕВ Адам Русланович	24.03.2003	ЮФО	Волгоградская область	КМС	Гребенников М.Н.
8	7 - 8	8	САЙФУЛОВ Амин Альбертович	06.08.2001	МОС	г.Москва	КМС	Ефременко М.А.
9	9 - 10	5	ШТЫКОВ Данила Романович	19.10.2002	МОС	г.Москва	КМС	Ефременко М.А.
10	9 - 10	6	МАЩЕНКО Александр Владимирович	30.06.2002	ДФО	Амурская область	КМС	Синяпкин Е.А.
11	11 - 12	1	ИНЬШИН Никита Сергеевич	28.05.2002	ЦФО	Орловская область	1р.	Романов В.И.
12	11 - 12	2	БОБЫРЕВ Александр Владимирович	26.09.2002	ЮФО	Краснодарский край	1р.	Таловский А.А.

Главный судья, ВК

Калиев Н.К. (г.Владикавказ)

Главный секретарь, ВК

Сизёненко Е.А. (г.Старополю)



**Первенство России среди юношей и девушек 14-15, 16-17 лет,
юниоров и юниорок 18-21 год по рукопашному бою
(СМ №10454 в ЕКП Минспорта)**

21-27.02.2022

г.Орёл

Протокол хода соревнований

юниоры 18-21 год 85 кг 12 чел.

Подгруппа А

1	ИНЬШИН Никита	1р.	ЦФО Орловская область	9							
9	ДРЕЙТ Ефим	КМС	г.Санкт-Петербург	5:0 2,46	ЯП	9					
5	ШТЫКОВ Данила	КМС	г.Москва			4:1 5,00					
13											
3	ГАМИДОВ Рамазан	КМС	УФО Тюменская область						3		
11	ЭЛЬБИЕВ Адам	КМС	ЮФО Волгоградская область	4:1 5,00					4:1 5,00		
7	ГОРОХОВ Александр	МС	ЦФО Брянская область								
15											
2	БОБЫРЕВ Александр	1р.	ЮФО Краснодарский край								
10	БУШИН Виктор	КМС	ЦФО Тульская область	4:1 5,00							
6	МАЩЕНКО Александр	КМС	ДФО Амурская область								
14											
4	ПАНУШКИН Артём	КМС	ЦФО Орловская область								
12	АХМЕДОВ Ахмед	1р.	СКФО Республика Дагестан	4:1 5,00							
8	САЙФУЛОВ Амин	КМС	г.Москва								
16											

Подгруппа В

Утешительная подгруппа А

11	7	9	
7	4:1 5,00	3:2 5,00	3 место
	9		

Утешительная подгруппа В

12	12	12	
8	5:0 2,19	4:1 5,00	3 место
	10		

Главный судья, ВК

Кадиев Н.К. (г.Владикавказ)

Главный секретарь, ВК

Сизененко Е.А. (г.Ставрополь)



**Первенство России среди юношей и девушек 14-15, 16-17 лет,
юниоров и юниорок 18-21 год по рукопашному бою
(СМ №10454 в ЕКП Минспорта)**

21-27.02.2022

г.Орёл

Протокол хода соревнований

юниоры 18-21 год 90 кг 6 чел.

Подгруппа А

1	ГАЛСАНОВ Данил	КМС	ДФО Амурская область
5	САМОХИН Станислав	КМС	УФО Ханты-Мансийский автономный округ-Югра

3	ДАТИЕВ Асланбек	КМС	СКФО Республика Северная Осетия-Алания
7			

2	ДЖАНАЕВ Ильяс	КМС	СКФО Чеченская Республика
6	РОГАЧЁВ Юрий	КМС	г.Москва

4	МИГА Николай	КМС	СФО Омская область
8			

Подгруппа В

Утешительная подгруппа А

	1	3 место
1		

5:0 2,12
ЯП

3
5:0 0,00
СНВ

3
4:1 5,00 1 место

2
5:0 4,00 2 место

2
3:2 5,00

6	4	3 место
4	4:1 5,00	

Утешительная подгруппа В

Протокол личных результатов

№ п/п	Место	№ п/ж	Фамилия, имя, отчество	Дата рождения	Округ	Команда	Разряд	Тренер
1	1	3	ДАТИЕВ Асланбек Аланович	08.11.2000	СКФО	Республика Северная Осетия-Алания	КМС	Кадиев Н.К.
2	2	2	ДЖАНАЕВ Ильяс Мустостович	11.04.2003	СКФО	Чеченская Республика	КМС	Джанаев Р.А.
3	3	1	ГАЛСАНОВ Данил Олегович	08.07.2000	ДФО	Амурская область	КМС	Синякин Е.А.
4	3	4	МИГА Николай Андреевич	04.12.2003	СФО	Омская область	КМС	Карплюк Д.А., Алимжанов А.Е.
5	5	6	РОГАЧЁВ Юрий Игоревич	15.06.2003	МОС	г.Москва	КМС	Калинин А.В., Лецко А.В.
6	6	5	САМОХИН Станислав Анатольевич	01.12.2003	УФО	Ханты-Мансийский автономный округ-Югра	КМС	Самохин А.Ю.

Главный судья, ВК _____

Кадиев Н.К. (г.Владикавказ)

Главный секретарь, ВК _____

Сизёненко Е.А. (г.Ставрополь)



**Первенство России среди юношей и девушек 14-15, 16-17 лет,
юниоров и юниорок 18-21 год по рукопашному бою
(СМ №10454 в ЕКП Минспорта)**

21-27.02.2022

г.Орёл

Протокол хода соревнований

юниоры 18-21 год 90+ кг 7 чел.

Подгруппа А

1	ОЛЕЩУК Тарас	КМС	УФО Челябинская область	5
5	СЕЛИХОВ Максим	КМС	ЦФО Курская область	4:1 5,00

3	МАЛЫГИН Андрей	КМС	ПФО Нижегородская область	3
7	ПАВЛОВ Григорий	КМС	г.Москва	5:0 3,50 БП

2	ГАЙДАРЖИ Сергей	1р.	г.Москва	6
6	ТАТАЛАЕВ Хусейн	КМС	СКФО Чеченская Республика	5:0 1,00 ОПБ

4	ФЕДЯНОВИЧ Николай	МС	ЮФО Краснодарский край	4
8				

Утешительная подгруппа А

7	5	3 место
5	4:1 5,00	

3
5:0 3,00
Уд

4	4:1 5,00	1 место
---	----------	---------

3	2 место
---	---------

4
5:0 3,51
ЯП

	6	3 место
6		

Подгруппа В

Утешительная подгруппа В

Протокол личных результатов

№ п/п	Место	№ п/ж	Фамилия, имя, отчество	Дата рождения	Округ	Команда	Разряд	Тренер
1	1	4	ФЕДЯНОВИЧ Николай Андреевич	25.03.2001	ЮФО	Краснодарский край	МС	Таловский А.А.
2	2	3	МАЛЫГИН Андрей Евгеньевич	16.07.2002	ПФО	Нижегородская область	КМС	Трубин В.В.
3	3	5	СЕЛИХОВ Максим Игоревич	11.08.2003	ЦФО	Курская область	КМС	Нестерова Т.В.
4	3	6	ТАТАЛАЕВ Хусейн Вахитович	13.06.2000	СКФО	Чеченская Республика	КМС	Ибрагимов А.Л.
5	5	7	ПАВЛОВ Григорий Андреевич	18.04.2002	МОС	г.Москва	КМС	Ефременко М.А.
6	6 - 7	1	ОЛЕЩУК Тарас Александрович	31.05.2001	УФО	Челябинская область	КМС	Яковлев Е.А.
7	6 - 7	2	ГАЙДАРЖИ Сергей Александрович	25.03.2000	МОС	г.Москва	1р.	Козлов А.А.

Главный судья, ВК _____

Калиев Н.К. (г.Владикавказ)

Главный секретарь, ВК _____

Сизёненко Е.А. (г.Ставрополь)



**Первенство России среди юношей и девушек 14-15, 16-17 лет,
юниоров и юниорок 18-21 год по рукопашному бою
(СМ №10454 в ЕКП Минспорта)**

21-27.02.2022

г.Орёл

Протокол личных результатов

юниорки 18-21 год 50 кг

№п/п	Место	№п/ж	Фамилия, имя, отчество	Дата рождения	Округ	Команда	Разряд	Тренер
1	1	6	ХАЧАТУРЯН Карина Анаровна	23.09.2003	МОС	г.Москва	КМС	Казымов Д.И., Мурсалов К.З.
2	2	7	ШУБИНА Анна Дмитриевна	08.02.2001	ЦФО	Тульская область	МС	Дагаев Д.С., Бушин А.В.
3	3	1	ГРОМОВА Алена Алексеевна	20.09.2001	ЮФО	Краснодарский край	КМС	Таловский А.А.
4	3	8	МУСТАЕВА Виктория Владимировна	21.08.2002	ПФО	Пермский край	КМС	Мальцев Г.С
5	5	3	ЧЕРНОВА Галина Михайловна	19.05.2002	ПФО	Пермский край	КМС	Мальцев Г.С.
6	5	2	ПЕНКИНА Лада Витальевна	06.02.2004	ЦФО	Тульская область	1р.	Дагаев Д.С.
7	7 - 8	5	СМИРНОВА Виктория Эдуардовна	14.10.2003	ЦФО	Костромская область	КМС	Рабданов М.И.
8	7 - 8	4	ГРЕКОВА Виолетта Александровна	05.07.2003	ЮФО	Краснодарский край	КМС	Таловский А.А.
9	9 - 11	9	ЗУБРИЦКАЯ Элина Андреевна	17.12.2003	СЗФО	Калининградская область	КМС	Волков А.П.
10	9 - 11	11	ХОВАРЬ Анна Дмитриевна	26.07.2003	ЮФО	Ростовская область	1р.	Гладких С.Ю.
11	9 - 11	10	ДЕМСКАЯ Олеся Алексеевна	20.05.2001	СФО	Кемеровская область-Кузбасс	КМС	Пашкевич Е.В.

Главный судья, ВК  Кадиев Н.К. (г.Владикавказ)

Главный секретарь, ВК  Сизёненко Е.А. (г.Ставрополь)

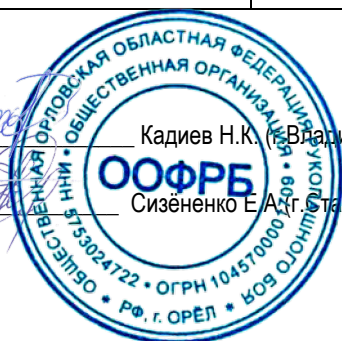

**Первенство России среди юношей и девушек 14-15, 16-17 лет,
юниоров и юниорок 18-21 год по рукопашному бою
(СМ №10454 в ЕКП Минспорта)**

21-27.02.2022

г.Орёл

Протокол хода соревнований

юниорки 18-21 год 50 кг 11 чел.

Подгруппа А

1	ГРОМОВА Алена	КМС	ЮФО Краснодарский край	1						
9	ЗУБРИЦКАЯ Элина	КМС	СЗФО Калининградская область	5:0 4,12	ЯП	1				
5	СМИРНОВА Виктория	КМС	ЦФО Костромская область			4:1 5,00				
13										
3	ЧЕРНОВА Галина	КМС	ПФО Пермский край					7		
11	ХОВАРЬ Анна	1р.	ЮФО Ростовская область	4:1 5,00				4:1 5,00		
7	ШУБИНА Анна	МС	ЦФО Тульская область			4:1 5,00				
15										
2	ПЕНКИНА Лада	1р.	ЦФО Тульская область						6	1 место
10	ДЕМСКАЯ Олеся	КМС	СФО Кемеровская область-Кузбасс	5:0 2,08	ЯП	6			4:1 5,00	
6	ХАЧАТУРЯН Карина	КМС	г.Москва			4:1 5,00				2 место
14										
4	ГРЕКОВА Виолетта	КМС	ЮФО Краснодарский край					6		
12								3:2 5,00		
8	МУСТАЕВА Виктория	КМС	ПФО Пермский край			4:1 5,00				
16										

Подгруппа В

Утешительная подгруппа А

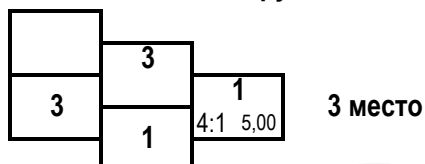

Утешительная подгруппа В

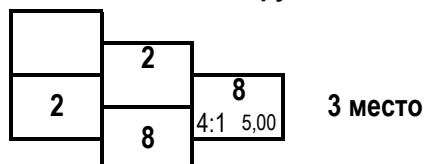

Главный судья, ВК  (Кадисов Н.Н. г. Владикавказ)

Главный секретарь, ВК  (Сизяченко А.А. (г.Ставрополь))



**Первенство России среди юношей и девушек 14-15, 16-17 лет,
юниоров и юниорок 18-21 год по рукопашному бою
(СМ №10454 в ЕКП Минспорта)**

21-27.02.2022

г.Орёл

Протокол хода соревнований

юниорки 18-21 год 55 кг 8 чел.

Подгруппа А

1	ДОРОШЕНКО Мария	КМС	ПФО Самарская область	1
5	ПОЛЯКОВА Софья	КМС	ЦФО Московская область	4:1 5,00

3	САВИНА Елизавета	КМС	ЮФО Краснодарский край	7
7	ИВАНОВА Устинья	1р.	СФО Иркутская область	5:0 2,15 ЯП

2	КЦОЕВА Амина	КМС	СКФО Республика Северная Осетия-Алания	2
6	ВЕШТОРТ Екатерина	КМС	СЗФО Калининградская область	3:2 5,00

4	ЗУЙКОВА Татьяна	КМС	г.Москва	4
8	СИЛИВАНОВА Ирина	КМС	УФО Челябинская область	4:1 5,00

Утешительная подгруппа А

5	5	3 место
7	4:1 5,00	

1	5:0 3,16 БП	
4	4:1 5,00	1 место

1		2 место
---	--	---------

4	3:2 5,00	
8	8	3 место
2	4:1 5,00	

Подгруппа В

Утешительная подгруппа В

Протокол личных результатов

№ п/п	Место	№ п/ж	Фамилия, имя, отчество	Дата рождия	Округ	Команда	Разряд	Тренер
1	1	4	ЗУЙКОВА Татьяна Александровна	23.11.2000	МОС	г.Москва	КМС	Ефременко М.А.
2	2	1	ДОРОШЕНКО Мария Михайловна	16.05.2003	ПФО	Самарская область	КМС	Цирбат В.В.
3	3	5	ПОЛЯКОВА Софья Сергеевна	11.01.2003	ЦФО	Московская область	КМС	Костюкевич Е.С., Андреев А.А.
4	3	8	СИЛИВАНОВА Ирина Алексеевна	30.07.2003	УФО	Челябинская область	КМС	Константинов Р.Ю.
5	5 - 6	7	ИВАНОВА Устинья Сергеевна	12.06.2002	СФО	Иркутская область	1р.	Колодеж Б.Е.
6	5 - 6	2	КЦОЕВА Амина Витальевна	20.04.2003	СКФО	Республика Северная Осетия-Алания	КМС	Каргаев Р.В.
7	7 - 8	3	САВИНА Елизавета Артемовна	09.12.2002	ЮФО	Краснодарский край	КМС	Таловский А.А.
8	7 - 8	6	ВЕШТОРТ Екатерина Сергеевна	22.12.2002	СЗФО	Калининградская область	КМС	Волков А.П.

Главный судья, ВК  Кадиев Н.К. (г.Владикавказ)

Главный секретарь, ВК  Сазонов Е.А. (г.Ставрополь)



**Первенство России среди юношей и девушек 14-15, 16-17 лет,
юниоров и юниорок 18-21 год по рукопашному бою
(СМ №10454 в ЕКП Минспорта)**

21-27.02.2022

г.Орёл

Протокол личных результатов

юниорки 18-21 год 60 кг

№п/п	Место	№п/ж	Фамилия, имя, отчество	Дата рождения	Округ	Команда	Разряд	Тренер
1	1	13	КОВАЛЕНКО Анастасия Викторовна	13.04.2000	ЦФО	Московская область	МС	Манухин В.В.
2	2	8	ИСМАТУЛЛАЕВА Саина Улугбековна	03.01.2001	ЦФО	Владимирская область	МС	Кошелев А.В.
3	3	5	ЯГОВЦЕВА Соля Игоревна	11.03.2001	ПФО	Кировская область	КМС	Банников Н.Г., Казаков А.А.
4	3	6	ВИНОГРАДОВА Стелла Сергеевна	16.07.2003	МОС	г.Москва	КМС	Козлов А.А.
5	5	7	КАЧКИНА Александра Александровна	11.12.2002	ЮФО	Краснодарский край	КМС	Качкин А.А.
6	5	4	ИВАЩЕНКОВА Владлена Дмитриевна	05.02.2004	ЦФО	Брянская область	КМС	Королев А.Н.
7	7	9	ДАВЫДОВА Полина Денисовна	12.11.2003	СЗФО	Калининградская область	КМС	Давыдова Е.Ю., Тюпа П.И.
8	8 - 9	3	ИБРАГИМОВА Нодира Анваровна	04.08.2000	СФО	Кемеровская область-Кузбасс	КМС	Калистратов И.П.
9	8 - 9	10	ШУБИНА Александра Юрьевна	02.09.2003	ЦФО	Тульская область	КМС	Дагаев Д.С., Герасименко И.А.
10	10 - 14	1	СТАРКОВА Анастасия Алексеевна	19.10.2001	МОС	г.Москва	КМС	Ефременко М.А.
11	10 - 14	11	МАКСИМКИНА Дарья Александровна	10.12.2001	ЦФО	Орловская область	1р.	Романов В.И.
12	10 - 14	2	ОГУЛОВА Заяна Батыровна	07.12.2001	ЮФО	Республика Калмыкия	1р.	Мархаев М.А.
13	10 - 14	14	АЛЕЕВА Диана Ренатовна	16.08.2003	СПб	г.Санкт-Петербург	КМС	Киселев Н.С., Самонов К.А.
14	10 - 14	12	ВОЛЫНЕЦ Юлия Дмитриевна	03.11.2003	МОС	г.Москва	1р.	Ефременко М.А.

Главный судья, ВК

_____ (Кадиев Н.К., Владикавказ)

Главный секретарь, ВК

_____ (Лизанко Е.А., г.Ставрополь)



**Первенство России среди юношей и девушек 14-15, 16-17 лет,
юниоров и юниорок 18-21 год по рукопашному бою
(СМ №10454 в ЕКП Минспорта)**

21-27.02.2022

г.Орёл

Протокол хода соревнований

юниорки 18-21 год 60 кг 14 чел.

Подгруппа А

1	СТАРКОВА Анастасия	КМС	г.Москва	9					
9	ДАВЫДОВА Полина	КМС	СЗФО Калининградская область	4:1 5,00		13			
5	ЯГОВЦЕВА Соня	КМС	ПФО Кировская область			5:0 2,04			
13	КОВАЛЕНКО Анастасия	МС	ЦФО Московская область	4:1 5,00	13	ЯП			
3	ИБРАГИМОВА Нодира	КМС	СФО Кемеровская область-Кузбасс				13		
11	МАКСИМКИНА Дарья	1р.	ЦФО Орловская область	3:2 5,00	3		5:0 2,35		
7	КАЧКИНА Александра	КМС	ЮФО Краснодарский край			4:1 5,00	ЯП		
15				7	7				
<hr/>									
2	ОГУЛОВА Заяна	1р.	ЮФО Республика Калмыкия					13	1 место
10	ШУБИНА Александра	КМС	ЦФО Тульская область	5:0 1,32	10		4:1 5,00		
6	ВИНОГРАДОВА Стелла	КМС	г.Москва	ЯП		6		8	2 место
14	АЛЕЕВА Диана	КМС	г.Санкт-Петербург	4:1 5,00	6				
4	ИВАЩЕНКОВА Владлена	КМС	ЦФО Брянская область	4:1 5,00	6			8	
12	ВОЛЫНЕЦ Юлия	1р.	г.Москва		4		4:1 5,00		
8	ИСМАТУЛЛАЕВА Саина	МС	ЦФО Владимирская область	5:0 2,32		8			
16					8		4:1 5,00		

Подгруппа В

Утешительная подгруппа А

5	5		
9	3:2 5,00	5	
		7	3:2 5,00

3 место

Утешительная подгруппа В

	4		
4		6	
	6	4:1 5,00	

3 место

Главный судья, ВК  Кадиев Н.К. (Владикавказ)

Главный секретарь, ВК  Сизёненко Е.А. (г.Ставрополь)



**Первенство России среди юношей и девушек 14-15, 16-17 лет,
юниоров и юниорок 18-21 год по рукопашному бою
(СМ №10454 в ЕКП Минспорта)**

21-27.02.2022

г.Орёл

Протокол хода соревнований

юниорки 18-21 год 65 кг 5 чел.

Подгруппа А

1	ВЛАСОВА Валерия	1р.	ЦФО Рязанская область	5
5	КО Марина	КМС	ЮФО Ростовская область	5:0 2,12 ЯП

3	ЕГОРОВА Мария	КМС	ЦФО Московская область	3
7				

2	ДАНИЛОВА Олеся	1р.	СКФО Ставропольский край	2
6				

4	АНДРИЕНКО Екатерина	КМС	СЗФО Ленинградская область	4
8				

Утешительная подгруппа А

	5	3 место
5		

3	5:0 2,23 ЯП
---	----------------

3	5:0 1,20 ЯП	1 место
---	----------------	---------

2		2 место
---	--	---------

2	4:1 5,00
---	----------

	4	3 место
4		

Подгруппа В

Утешительная подгруппа В

Протокол личных результатов

№ п/п	Место	№ п/ж	Фамилия, имя, отчество	Дата рождения	Округ	Команда	Разряд	Тренер
1	1	3	ЕГОРОВА Мария Сергеевна	15.05.2003	ЦФО	Московская область	КМС	Андреев А.А.
2	2	2	ДАНИЛОВА Олеся Юрьевна	26.09.2001	СКФО	Ставропольский край	1р.	Денисов А.З.
3	3	5	КО Марина Анатольевна	30.10.2001	ЮФО	Ростовская область	КМС	Лукин Н.Е., Ливенцев А.Н.
4	3	4	АНДРИЕНКО Екатерина Дмитриевна	17.08.2003	СЗФО	Ленинградская область	КМС	Абрамов Д.Ю., Гамидуллаев Р.И.
5	5	1	ВЛАСОВА Валерия Владимировна	29.12.2001	ЦФО	Рязанская область	1р.	Трунтягин А.А., Новиков В.А.

Главный судья, ВК  Кадиев Н.К. (Владикавказ)

Главный секретарь, ВК  Сивченко Е.А. (Ставрополь)



**Первенство России среди юношей и девушек 14-15, 16-17 лет,
юниоров и юниорок 18-21 год по рукопашному бою
(СМ №10454 в ЕКП Минспорта)**

21-27.02.2022

г.Орёл

Протокол хода соревнований

юниорки 18-21 год 70 кг 5 чел.

Подгруппа А

1	ТОПУНОВА Полина	КМС	г.Санкт-Петербург	5
5	ИЩУК Софья	КМС	УФО Челябинская область	5:0 3:19 ЯП

3	МЕДВЕДЕВА Яна	КМС	ЦФО Тульская область	3
7				

2	РЕМЗАЕВА Яна	КМС	г.Санкт-Петербург	2
6				

4	ПУШКАРЕВА Екатерина	КМС	ЦФО Костромская область	4
8				

Подгруппа В

Утешительная подгруппа А

	5	3 место
	5	

3
4:1 5:00

4
4:1 5:00 1 место

3 2 место

4
4:1 5:00

	2	3 место
	2	

Утешительная подгруппа В

Протокол личных результатов

№ п/п	Место	№ п/ж	Фамилия, имя, отчество	Дата рождения	Округ	Команда	Разряд	Тренер
1	1	4	ПУШКАРЕВА Екатерина Александровна	19.06.2002	ЦФО	Костромская область	КМС	Рабданов М.И.
2	2	3	МЕДВЕДЕВА Яна Викторовна	22.06.2000	ЦФО	Тульская область	КМС	Дагаев Д.С., Щербинин А.С.
3	3	5	ИЩУК Софья Дмитриевна	15.05.2002	УФО	Челябинская область	КМС	Клименко В.Н.
4	3	2	РЕМЗАЕВА Яна Максимовна	28.07.2002	СПб	г.Санкт-Петербург	КМС	Киселев Н.С., Лободина И.А.
5	5	1	ТОПУНОВА Полина Дмитриевна	04.03.2000	СПб	г.Санкт-Петербург	КМС	Ушенин А.И., Хыбыртов Р.Б.

Главный судья, ВК

Кадиев Н.К. (г.Орёл, д.Кавказ)

Главный секретарь, ВК

Сизёненко Е.А. (г.Газрополь)



**Первенство России среди юношей и девушек 14-15, 16-17 лет,
юниоров и юниорок 18-21 год по рукопашному бою
(СМ №10454 в ЕКП Минспорта)**

21-27.02.2022

г.Орёл

Протокол хода соревнований

юниорки 18-21 год 75+ кг 5 чел.

Подгруппа А

1	ВАЩЕНКО Юлия	1р.	ЦФО Курская область
5	БОЛДАКОВА Анна	1р.	СЗФО Ленинградская область

3	ПЯТАК Диана	КМС	СКФО Ставропольский край
7			

2	ГАДЖИКУРБАНОВА Кристина	КМС	СКФО Ставропольский край
6			

4	ШИБАНОВА Юлия	МС	СФО Кемеровская область-Кузбасс
8			

Утешительная подгруппа А

	1	3 место
	1	

3
5:0 1.58
ЯП

	3	1 место
	4	2 место

3
5:0 1.17
ЯП

4
4:1 3:00

	2	3 место
	2	

Подгруппа В

Утешительная подгруппа В

Протокол личных результатов

№ п/п	Место	№ п/ж	Фамилия, имя, отчество	Дата рождения	Округ	Команда	Разряд	Тренер
1	1	3	ПЯТАК Диана Евгеньевна	10.06.2000	СКФО	Ставропольский край	КМС	Чалая Т.В., Лабазанова Е.Б.
2	2	4	ШИБАНОВА Юлия Евгеньевна	08.07.2000	СФО	Кемеровская область-Кузбасс	МС	Пашкевич Е.В.
3	3	1	ВАЩЕНКО Юлия Владимировна	19.12.2002	ЦФО	Курская область	1р.	Бинюков ВА., Бурлыкин Н.А.
4	3	2	ГАДЖИКУРБАНОВА Кристина Гаджикурбановна	23.03.2001	СКФО	Ставропольский край	КМС	Геворгян Б.Н.
5	5	5	БОЛДАКОВА Анна Дмитриевна	26.01.2003	СЗФО	Ленинградская область	1р.	Васильев Ю.А.

Главный судья, ВК _____ (Кадиев Н.К. (Владикавказ))

Главный секретарь, ВК _____ (Смоленко Е.А. (г.Ставрополь))



**Первенство России среди юношей и девушек 14-15, 16-17 лет,
юниоров и юниорок 18-21 год по рукопашному бою
(СМ №10454 в ЕКП Минспорта)**

21-27.02.2022

г.Орёл

**Протокол 1 тура соревнований (демонстрация техники)
14-15 лет**

№ п/п	Фамилия, имя	Отчество	Команда	Разряд	Дата рожд.	Баллы
1	АБДУЛЛАЕВ Мунир	Марселевич	ЮФО Астраханская область	1р.	23.08.2006	96,5
2	АВЕРКИЕВ Михаил	Дмитриевич	ЦФО Орловская область	1юн.р.	28.08.2007	94,5
3	АВЕРКИЕВА Анастасия	Дмитриевна	ЦФО Орловская область	1р.	10.04.2006	109,5
4	АГАДЖАНЯН Артур	Альбертович	СКФО Ставропольский край	2р.	11.11.2007	96,5
5	АГАЕВ Радмир	Ровшанович	ЮФО Краснодарский край	1юн.р.	09.11.2006	104,5
6	АГАЛАКОВ Александр	Александрович	СЗФО Ленинградская область	1р.	26.04.2006	108,5
7	АДАЕВ Рамзан	Умарович	СКФО Чеченская Республика	1р.	13.11.2006	102,5
8	АДАРЧУК Ярослав	Евгеньевич	ДФО Амурская область	1юн.р.	06.12.2007	104,5
9	АЖАХМЕТОВ Азамат	Ерланович	ЮФО Астраханская область	2р.	09.11.2007	103,5
10	АЖИКЕНОВ Рафаэль	Даирович	ЮФО Астраханская область	1р.	25.09.2006	97,5
11	АЗИМОВА Ксения	Мухамедовна	ЦФО Тульская область	1юн.р.	23.09.2007	102,5
12	АЗНАБАЕВА Рената	Андреевна	СФО Красноярский край	1юн.р.	18.02.2007	103,5
13	АКАТЬЕВ Глеб	Максимович	УФО Ханты-Мансийский автономный округ-Югра	1юн.р.	04.12.2007	103,5
14	АКАТЬЕВ Никита	Максимович	УФО Ханты-Мансийский автономный округ-Югра	1юн.р.	04.12.2007	97,5
15	АКЕЛИ Валерия	Артуровна	ЮФО Ростовская область	1юн.р.	04.01.2007	98,5
16	АКЕНТЬЕВ Артем	Николаевич	СФО Омская область	3р.	27.07.2006	102,5
17	АЛЕКСАНДРОВ Вячеслав	Антонович	СЗФО Ленинградская область	1р.	25.03.2006	96,5
18	АЛЕНИКОВ Сергей	Эдуардович	ДФО Еврейская автономная область	2р.	31.05.2007	95,5
19	АЛЁШИН Егор	Сергеевич	г.Москва	2р.	19.06.2007	91,5
20	АЛИЕВ Давид	Русланович	СКФО Республика Северная Осетия-Алания	1юн.р.	13.09.2007	96,5
21	АЛИЕВ Даир	Русланович	СКФО Республика Северная Осетия-Алания	3р.	13.09.2007	104,5
22	АЛИЕВ Тимур	Эльшанович	СЗФО Ленинградская область	1юн.р.	16.09.2007	105,5
23	АЛИМОВА Алина	Денисовна	г.Москва	1юн.р.	20.12.2007	93,5
24	АЛФЕРОВ Максим	Александрович	УФО Ханты-Мансийский автономный округ-Югра	2р.	19.04.2007	91,5
25	АНДРИАШИН Кирилл	Сергеевич	ПФО Пермский край	3р.	09.12.2006	93,5
26	АНИКИНА Варвара	Вадимовна	СЗФО Калининградская область	3р.	07.09.2006	107,5
27	АННЕНКОВА Сабина	Олеговна	СФО Кемеровская область-Кузбасс	1р.	15.09.2006	98,0
28	АНТРОПОВ Илья	Александрович	ЮФО Краснодарский край	1р.	05.09.2006	101,5
29	АНЦИФЕРОВ Артём	Алексеевич	ЦФО Брянская область	2р.	20.04.2006	92,5
30	АРАБОВ Георгий		СКФО Ставропольский край	3р.	06.11.2007	106,5
31	АРИСТАКЯН Артем	Артакович	ЮФО Краснодарский край	3р.	10.10.2006	100,5
32	АРУТЮНЯН Тигран	Левонович	ЦФО Брянская область	2р.	17.05.2007	108,5
33	АФНАСЬЕВ Аркадий	Антонович	СЗФО Ленинградская область	1юн.р.	22.09.2006	101,5
34	БАДАЕВ Фёдор	Дмитриевич	ЦФО Владимирская область	1юн.р.	26.02.2008	110,5
35	БАКОЯН Вирап	Амрович	ЦФО Орловская область	1юн.р.	14.09.2006	99,5
36	БАСКАКОВ Константин	Алексеевич	ПФО Нижегородская область	1р.	06.06.2007	105,5
37	БАТРАК Ждан	Иванович	г.Москва	2р.	28.10.2006	92,5
38	БАХИШОВ Адам	Маратович	УФО Ханты-Мансийский автономный округ-Югра	2р.	28.08.2006	110,5
39	БЕЗРУКОВА Алена	Валентиновна	ЮФО Республика Калмыкия	1р.	25.04.2006	102,5
40	БЕКЛАЕВ Ислам	Алиевич	ПФО Пермский край	1р.	10.09.2007	101,5
41	БЕЛИКОВ Владислав	Дмитриевич	ЮФО Астраханская область	1юн.р.	07.10.2007	105,5

42	БЕЛЯЕВА Екатерина	Максимовна	СФО Республика Хакасия	1юн.р.	22.01.2008	96,5
43	БЕРЕЗИНА Аксана	Владимировна	ЮФО Астраханская область	1р.	22.10.2006	94,5
44	БЕСЛЕКОЕВ Азамат	Заурбекович	СКФО Республика Северная Осетия-Алания	3р.	28.01.2008	107,5
45	БИРЮКОВА Таисия	Алексеевна	ЦФО Рязанская область	1юн.р.	11.07.2006	96,5
46	БОБР Даниил	Евгеньевич	ЦФО Брянская область	2р.	12.11.2007	94,5
47	БОБРОВА Любовь	Дмитриевна	ПФО Республика Башкортостан	1р.	26.04.2006	95,5
48	БОБРЫШЕВ Никита	Максимович	ПФО Пермский край	3р.	03.07.2007	90,5
49	БОКАРЕВА Виктория	Николаевна	ЦФО Московская область	2р.	08.05.2007	92,5
50	БОНДАРЕВ Захар	Александрович	ЦФО Орловская область	1р.	12.07.2006	94,5
51	БРОННИКОВ Арсений	Александрович	УФО Тюменская область	2р.	15.01.2007	100,5
52	БУЗНИК Даниил	Иванович	ЮФО Ростовская область	3р.	09.01.2007	95,5
53	БУРАСОВ Михаил	Васильевич	ЦФО Московская область	1р.	12.12.2006	109,5
54	БУРТАСОВ Владислав	Сергеевич	ПФО Самарская область	1р.	18.01.2007	106,5
55	БУТОРИН Максим	Игоревич	ПФО Удмуртская Республика	2р.	08.12.2006	93,5
56	ВАЙНЕР Вячеслав	Владимирович	СФО Красноярский край	1юн.р.	30.04.2007	99,5
57	ВАСИЛЬЕВА Александра	Евгеньевна	СФО Республика Хакасия	1р.	08.11.2006	92,5
58	ВАСЬКИН Александр	Валентинович	ПФО Самарская область	1юн.р.	08.02.2007	102,5
59	ВЕДЕНЕВА Алёна	Денисовна	ПФО Пермский край	2р.	22.04.2006	100,5
60	ВЕРДИЕВ Надир	Бахман-Оглы	ЦФО Московская область	1р.	10.06.2006	106,5
61	ВЗДОРОВ Александр	Андреевич	ЮФО Ростовская область	2р.	05.10.2007	97,5
62	ВЛАСКИН Федор	Александрович	ЦФО Тульская область	1р.	31.03.2007	104,5
63	ВОБЛИКОВА Вероника	Вячеславовна	СКФО Ставропольский край	1юн.р.	11.07.2007	103,0
64	ВОЙНОВ Ярослав	Юрьевич	ПФО Нижегородская область	2р.	02.06.2006	104,5
65	ВОЛВЕНКИН Даниил	Ильич	СЗФО Ленинградская область	1р.	02.09.2006	102,5
66	ВОЛЕГОВ Степан	Алексеевич	ПФО Пермский край	1юн.р.	28.02.2007	95,5
67	ВОЛКОВА Маргарита	Дмитриевна	ПФО Нижегородская область	3р.	27.04.2007	107,5
68	ВОЛЬХИН Данил	Леонидович	СФО Республика Хакасия	1юн.р.	26.04.2006	106,5
69	ВОРОБЬЕВ Кирилл	Дмитриевич	ПФО Нижегородская область	1р.	20.09.2006	100,5
70	ГАВРИЛОВА Варвара	Сергеевна	ЮФО Волгоградская область	2р.	05.02.2007	96,5
71	ГАЗИМАГОМЕДОВ Магомед	Магомедович	СКФО Республика Дагестан	1юн.р.	25.02.2007	92,5
72	ГАЙДАЙЧУК Никита	Владимирович	УФО Тюменская область	3р.	06.10.2006	98,5
73	ГАЙДАРЖИ Станислав	Александрович	г.Москва	2р.	14.09.2006	99,5
74	ГАЛАДЖЯГ Темураз	Николаевич	ЮФО Ростовская область	1юн.р.	04.01.2008	91,5
75	ГАЛИКЕЕВА Карина	Рустамовна	СФО Красноярский край	1юн.р.	27.03.2007	101,5
76	ГАМИДОВ Мурад	Абдурахманович	ЮФО Республика Калмыкия	2р.	17.04.2007	94,5
77	ГАНОЛЬ Андрей	Валерьевич	СКФО Ставропольский край	1юн.р.	07.12.2006	95,5
78	ГАСЕНИН Роман	Сергеевич	СЗФО Ленинградская область	1р.	09.01.2007	101,5
79	ГАФАРОВ Санан	Рашадович	ПФО Республика Башкортостан	2р.	29.11.2006	91,5
80	ГЕЙВАНДОВ Артем	Арагацевич	СКФО Ставропольский край	1юн.р.	17.06.2006	96,5
81	ГЕРЕЕВ Султан	Мусаевич	СКФО Ставропольский край	3р.	15.07.2007	90,5
82	ГЛАЗУНОВА Диана	Владимировна	СКФО Ставропольский край	1юн.р.	19.11.2007	94,5
83	ГЛИНОВ Михаил	Михайлович	ЮФО Ростовская область	2р.	28.01.2007	101,5
84	ГОВОРОВ Кирилл	Александрович	ЦФО Воронежская область	2р.	03.05.2007	108,5
85	ГОЛОВИН Егор	Александрович	ДФО Камчатский край	1юн.р.	31.10.2007	95,5
86	ГОЛОВОНЕВА Татьяна	Александровна	ЦФО Воронежская область	1юн.р.	04.02.2007	102,5
87	ГОРБАЧ Александр	Васильевич	СКФО Ставропольский край	1юн.р.	15.06.2007	100,5
88	ГОРБУНОВ Владислав	Александрович	СЗФО Ленинградская область	2р.	06.09.2007	102,5
89	ГОРЕНКО Захар	Викторович	ЮФО Ростовская область	2р.	17.02.2008	91,5
90	ГОРЮНОВ Даниил	Николаевич	ЮФО Астраханская область	1р.	20.07.2006	109,5

91	ГРЕХОВ Кирилл	Евгеньевич	ПФО Пермский край	1р.	19.06.2007	94,5
92	ГРИГОРОВ Артём	Александрович	СКФО Ставропольский край	1р.	15.03.2006	97,5
93	ГРИНЬКОВ Леонид	Константинович	ЮФО Ростовская область	3р.	17.10.2006	108,5
94	ГРИЩЕНКО Тимофей	Алексеевич	СЗФО Ленинградская область	1юн.р.	12.08.2006	110,5
95	ГРУНИНА Елизавета	Дмитриевна	ЦФО Московская область	2р.	11.10.2007	110,5
96	ГУБАЧЁВ Георгий	Алексеевич	УФО Ханты-Мансийский автономный округ-Югра	1юн.р.	03.10.2006	100,5
97	ГУНАЕВ Апти	Ширваниевич	СКФО Чеченская Республика	1р.	08.03.2007	109,5
98	ГУСАРОВ Дмитрий	Вадимович	г.Санкт-Петербург	2р.	30.01.2007	98,5
99	ГУЩИНА Дарья	Андреевна	ПФО Самарская область	1юн.р.	09.05.2008	104,0
100	ДАВЛЕТМУРЗАЕВ Гасан	Рахмадинович	УФО Ханты-Мансийский автономный округ-Югра	1юн.р.	13.02.2008	94,5
101	ДАВЛЕТМУРЗАЕВ Гусейн	Рахмадинович	УФО Ханты-Мансийский автономный округ-Югра	1юн.р.	13.02.2008	105,5
102	ДАВЫДОВ Глеб	Денисович	СЗФО Калининградская область	1р.	22.04.2007	92,5
103	ДАГАЕВ Кирилл	Михайлович	ЦФО Тульская область	1р.	17.08.2006	109,5
104	ДВОРЕЦКОВ Степан	Андреевич	ДФО Приморский край	1юн.р.	04.08.2007	96,5
105	ДЖАББАРОВ Джаббар	Эльбрус-Оглы	ЦФО Орловская область	3р.	18.07.2006	99,5
106	ДЖАГАРКАВА Георгий	Сергеевич	СЗФО Мурманская область	1юн.р.	29.03.2006	104,5
107	ДЖОРАЕВА Стелла	Оскарровна	СФО Республика Хакасия	3р.	12.06.2006	94,5
108	ДЗЮБА Яков	Дмитриевич	ЦФО Тульская область	1р.	13.03.2006	104,5
109	ДОНСКОЙ Дмитрий	Иванович	СФО Иркутская область	1юн.р.	07.02.2008	101,5
110	ДОЦЕНКО Егор	Александрович	СКФО Ставропольский край	1р.	06.10.2006	104,5
111	ДРЕВАЛЬ Олег	Денисович	ДФО Амурская область	1юн.р.	09.11.2006	93,5
112	ДЫНЕНКОВ Никита	Сергеевич	ПФО Оренбургская область	2р.	25.03.2007	90,5
113	ЕВСЕЕНКО Артем	Юрьевич	ЮФО Республика Калмыкия	1р.	22.08.2006	100,5
114	ЕВСИН Никита	Сергеевич	ПФО Пермский край	2р.	11.05.2006	90,5
115	ЕГОРОВА Мария	Владимировна	ПФО Самарская область	1р.	04.10.2006	95,5
116	ЕМЕЛЬЯНОВ Артём	Александрович	УФО Курганская область	1юн.р.	02.11.2006	93,5
117	ЕРЕМЕНКО Вероника	Владимировна	СКФО Ставропольский край	1юн.р.	04.02.2008	107,5
118	ЕРКИНОВА Валерия	Бауржановна	ЮФО Астраханская область	1р.	09.09.2006	103,5
119	ЕРМОЛЕНКО Никита	Дмитриевич	СЗФО Ленинградская область	1р.	22.06.2007	94,5
120	ЕРШОВ Артём	Васильевич	ЦФО Московская область	2р.	12.09.2007	106,5
121	ЕФИМОВ Иван	Сергеевич	СФО Новосибирская область	1юн.р.	27.05.2007	106,5
122	ЗАХАРОВ Всеволод	Денисович	СКФО Ставропольский край	1юн.р.	21.05.2007	98,5
123	ЗАХАРОВ Илья	Камович	г.Москва	3р.	10.04.2008	90,5
124	ЗАХАРОВА Дарья	Юрьевна	ЦФО Курская область	1юн.р.	09.07.2006	93,5
125	ЗАЦАРИНИН Никита	Витальевич	ЦФО Московская область	1р.	15.08.2007	94,5
126	ЗЕЛЕНСКИЙ Никита	Юрьевич	ЮФО Краснодарский край	1р.	11.06.2006	103,5
127	ЗЕНЧЕНКО Алексей	Алексеевич	УФО Свердловская область	2р.	03.10.2006	105,5
128	ЗЛОБИНА Виолетта	Михайловна	ПФО Пермский край	1р.	07.07.2006	93,5
129	ЗЛОБИНА Доминика	Константиновна	СФО Красноярский край	2р.	09.06.2007	90,5
130	ЗУБЕНКО Мария	Евгеньевна	ЦФО Брянская область	1юн.р.	28.06.2007	101,5
131	ИБРАГИМОВ Владислав	Радикович	УФО Челябинская область	1юн.р.	29.05.2008	101,5
132	ИВАНОВ Ян	Петрович	СФО Красноярский край	1юн.р.	30.08.2007	105,5
133	ИГОЛЬНИКОВ Владимир	Евгеньевич	УФО Челябинская область	2р.	08.03.2006	91,5
134	ИГОШЕВ Александр	Юрьевич	ПФО Пермский край	1юн.р.	01.06.2006	107,5
135	ИГОШЕВ Артём	Юрьевич	ПФО Пермский край	1юн.р.	01.06.2006	94,5
136	ИЛАЛОВ Аслан	Русланович	ЦФО Московская область	1р.	18.02.2007	104,5
137	КАДЫРАЛИЕВ Мухаммад	Махмудович	ДФО Амурская область	2р.	19.04.2006	99,5
138	КАЖАЕВА Екатерина	Владимировна	УФО Ханты-Мансийский автономный округ-Югра	1юн.р.	12.06.2007	108,5
139	КАЗАКОВ Руслан	Николаевич	ПФО Удмуртская Республика	1р.	16.07.2006	110,5

140	КАЗАКОВ Тимофей	Олегович	СФО Красноярский край	3р.	06.01.2007	97,5
141	КАЙТАЗОВ Руслан	Асанович	ЦФО Тульская область	1р.	23.05.2006	94,5
142	КАКШИН Матвей	Алексеевич	ЮФО Ростовская область	1р.	17.10.2006	105,5
143	КАЛЯКИН Сергей	Александрович	г.Москва	1юн.р.	23.09.2007	104,5
144	КАНДАУРОВ Артём	Григорьевич	ЦФО Тульская область	1юн.р.	31.12.2006	93,5
145	КАРАМНОВ Александр	Сергеевич	ЦФО Московская область	1р.	25.08.2006	98,5
146	КАСАЕВ Сайд-Ахмад	Ахмад	г.Москва	2р.	09.02.2007	104,5
147	КАТЫРИН Никита	Алексеевич	ЦФО Орловская область	1юн.р.	09.06.2007	101,5
148	КАЧМАЗОВА Диана	Гамлетовна	СКФО Республика Северная Осетия-Алания	1юн.р.	30.07.2007	98,5
149	КЕНЖЕГАРАЕВ Расур	Саматович	ЮФО Астраханская область	1юн.р.	11.04.2007	108,5
150	КЕРЗУЕВ Магомед	Хаважович	СКФО Чеченская Республика	1р.	14.11.2006	92,5
151	КИРЕЕВА Елена	Александровна	ЮФО Волгоградская область	1юн.р.	03.03.2008	106,5
152	КИРИЛАШ Иван	Александрович	ЦФО Московская область	3р.	13.02.2007	103,5
153	КЛЕПИКОВА Ольга	Сергеевна	ЦФО Московская область	2р.	12.03.2006	104,5
154	КЛИМКИН Егор	Русланович	ЦФО Тульская область	1юн.р.	23.07.2007	104,5
155	КНИГА Дарья	Олеговна	ДФО Приморский край	2р.	20.08.2007	98,5
156	КОВАЛЕНКО Богдан	Станиславович	ЮФО Краснодарский край	2р.	27.06.2006	101,5
157	КОВАЛЬКОВ Кирилл	Алексеевич	г.Санкт-Петербург	1юн.р.	06.03.2006	104,5
158	КОДЕНЕЦ Иван	Сергеевич	ЮФО Краснодарский край	1юн.р.	19.01.2008	106,5
159	КОЗЛОВСКИЙ Марк	Андреевич	СЗФО Ленинградская область	1юн.р.	23.02.2006	104,5
160	КОЛТАКИН Родион	Алексеевич	ДФО Камчатский край	1юн.р.	15.07.2006	103,5
161	КОМАРОВ Дмитрий	Николаевич	СФО Новосибирская область	1р.	04.10.2006	92,5
162	КОМАРОВ Сергей	Вениаминович	ЦФО Московская область	2р.	26.11.2007	102,5
163	КОНДРАКОВА Татьяна	Сергеевна	ЦФО Курская область	1юн.р.	27.04.2007	100,5
164	КОНЯЕВА Анастасия	Сергеевна	ПФО Удмуртская Республика	1р.	06.05.2007	101,5
165	КОРШУНОВ Лев	Алексеевич	ПФО Удмуртская Республика	2р.	24.04.2007	96,5
166	КОСЕНКОВ Роман	Васильевич	СФО Кемеровская область-Кузбасс	1юн.р.	01.09.2006	97,5
167	КОСЕНКОВА София	Олеговна	ЦФО Брянская область	1юн.р.	27.05.2006	97,5
168	КОСТЮЧЕНКО Анастасия	Андреевна	ЮФО Краснодарский край	3р.	11.04.2006	98,5
169	КОТЕЛЬНИК Арсений	Сергеевич	УФО Челябинская область	1р.	28.09.2007	106,5
170	КОЧКИН Данил	Дмитриевич	ЮФО Волгоградская область	1юн.р.	21.10.2006	92,5
171	КРАВЧЕНКО Константин	Сергеевич	СКФО Ставропольский край	1юн.р.	31.07.2006	91,5
172	КРАСОВ Никита	Сергеевич	СЗФО Ленинградская область	1р.	10.07.2006	108,5
173	КРУПНИКОВ Иван	Николаевич	УФО Челябинская область	2р.	12.03.2007	104,5
174	КРЮКОВА Галина	Артемовна	СФО Иркутская область	1юн.р.	02.04.2006	92,5
175	КУДЖАЕВ Равиль	Пирмагомедович	ЮФО Астраханская область	3р.	11.03.2008	101,5
176	КУДРЯВЦЕВ Роман	Викторович	г.Москва	3р.	29.10.2007	92,5
177	КУЗНЕЦОВА Александра	Денисовна	ЮФО Волгоградская область	1юн.р.	11.09.2006	103,5
178	КУЗЬМИНЫХ Дарья	Евгеньевна	УФО Свердловская область	3р.	23.09.2006	100,5
179	КУЗЬМИЧ Данияр	Сергеевич	ПФО Оренбургская область	1р.	18.01.2007	104,5
180	КУКСА Кирилл	Владимирович	ЮФО Краснодарский край	1юн.р.	29.01.2007	90,5
181	КУЛИКОВА Анастасия	Сергеевна	ДФО Приморский край	1р.	28.09.2006	96,5
182	КУЛИШМАНОВА Элина	Данияровна	ЮФО Астраханская область	1р.	21.05.2006	101,5
183	КУНАТЕНКО Тимур	Русланович	ЮФО Краснодарский край	1юн.р.	27.09.2007	103,5
184	КУРБАНОВ Муслим	Мухтарович	ПФО Пермский край	2р.	17.04.2007	102,5
185	КУРГАНСКАЯ Сюзанна	Станиславовна	ДФО Камчатский край	1юн.р.	08.11.2007	103,5
186	КУРНАЕВА Юлия	Александровна	ДФО Приморский край	2р.	11.11.2006	101,5
187	КУСКОВА Дарья	Николаевна	УФО Челябинская область	1юн.р.	11.01.2007	98,5
188	КУТЛАМБЕТОВА Сабина	Мизарбековна	ЮФО Астраханская область	1юн.р.	18.03.2006	100,0

189	КУТЫРЁВ Кирилл	Эдуардович	ПФО Самарская область	2р.	07.06.2007	95,5
190	КУЧЕРЕНКО Глеб	Тарасович	г.Москва	3р.	01.11.2007	107,5
191	КЮЛЬБЯКОВ Александр	Рустамович	СКФО Ставропольский край	1юн.р.	02.09.2007	103,5
192	ЛАЗАРЕВА Полина	Александровна	ЮФО Краснодарский край	1юн.р.	19.07.2007	104,5
193	ЛАЗАРЬ Денис	Романович	г.Санкт-Петербург	1р.	31.08.2006	91,5
194	ЛАЗАРЬ Константин	Константинович	ЦФО Липецкая область	1юн.р.	22.06.2007	102,5
195	ЛАРЕНЦЕВ Андрей	Владимирович	УФО Челябинская область	1юн.р.	21.12.2007	106,5
196	ЛАРИНА Алина	Евгеньевна	ЦФО Липецкая область	1юн.р.	01.09.2006	101,5
197	ЛАРЮТОЧКИНА Анна	Викторовна	ЦФО Рязанская область	1юн.р.	10.10.2006	105,5
198	ЛЕБЕДЕВ Евгений	Дмитриевич	ЦФО Костромская область	1р.	25.08.2006	97,5
199	ЛЕБЕДЕВ Николай	Максимович	ДФО Амурская область	1юн.р.	04.04.2007	100,5
200	ЛЕБЕДЬ Дмитрий	Александрович	г.Санкт-Петербург	1юн.р.	02.06.2007	94,5
201	ЛЕУСЕНКО Софья	Руслановна	УФО Тюменская область	3р.	09.07.2007	92,5
202	ЛИПНЯГОВ Кирилл	Олегович	ДФО Амурская область	1юн.р.	03.03.2008	101,5
203	ЛИХАЧЁВА Милана	Аслановна	ЮФО Ростовская область	1юн.р.	25.07.2007	90,5
204	ЛОБКОВ Даниил	Александрович	ЦФО Костромская область	2р.	14.11.2006	91,5
205	ЛОЗУНГОВ Александр	Сергеевич	ЮФО Республика Калмыкия	2р.	20.10.2006	105,5
206	ЛОНЧУК Ульяна	Владимировна	СЗФО Калининградская область	1юн.р.	11.03.2007	104,5
207	МАГОМЕДОВ Магомедгаджи	Юсупович	СКФО Республика Дагестан	1р.	15.05.2007	92,5
208	МАЗАЕВ Антон	Юрьевич	ЦФО Липецкая область	1р.	14.06.2006	108,5
209	МАЗОХИН Илья	Романович	ЦФО Тульская область	1юн.р.	01.08.2007	110,5
210	МАЙОРОВ Богдан	Александрович	ЮФО Ростовская область	1юн.р.	28.03.2008	93,5
211	МАЙОРОВ Матвей	Витальевич	ЦФО Орловская область	1юн.р.	26.05.2007	100,5
212	МАКИЕВА Алана	Вячеславовна	ЮФО Краснодарский край	1юн.р.	17.03.2008	108,5
213	МАКСЮКОВ Иван	Николаевич	СФО Кемеровская область-Кузбасс	3р.	23.09.2006	107,5
214	МАЛОФЕЕВ Глеб	Денисович	ЦФО Костромская область	2р.	04.06.2007	106,5
215	МАЛЫХИНА Елизавета	Андреевна	ЦФО Тульская область	1р.	27.09.2007	102,5
216	МАМАДАМИРОВ Фаррухруз	Фирдавсович	г.Москва	2р.	01.09.2006	109,5
217	МАНСУРОВ Кирилл	Николаевич	ЦФО Тульская область	1юн.р.	27.02.2006	105,5
218	МАНУКЯН Сос	Рустамович	ДФО Приморский край	1р.	12.09.2007	109,5
219	МАНУХИН Илья	Романович	ЦФО Московская область	1р.	01.08.2007	102,5
220	МАРЬЕНКО Александр	Александрович	г.Санкт-Петербург	1юн.р.	28.07.2007	98,5
221	МАТРОНИК Дмитрий	Юрьевич	г.Москва	3р.	28.06.2006	98,5
222	МГОЯН Исмаил	Зограбович	ЦФО Курская область	2р.	03.05.2007	97,5
223	МЕЛИХОВ АЛЕКАСНДР	Евгеньевич	СКФО Ставропольский край	1р.	06.12.2006	96,5
224	МЕРКУЛОВА Ольга	Алексеевна	УФО Курганская область	2р.	14.09.2007	91,5
225	МИТЮКОВ Данил	Иванович	СФО Иркутская область	1юн.р.	29.01.2008	102,5
226	МИФТАХОВ Артём	Ревалевич	ЦФО Московская область	2р.	13.06.2007	92,5
227	МИШЕНИНА София	Дмитриевна	ЮФО Краснодарский край	1юн.р.	27.05.2008	100,5
228	МИЩЕНКО Данила	Алексеевич	ЦФО Орловская область	1юн.р.	06.10.2006	100,5
229	МИЩЕНКО Михаил	Сергеевич	УФО Ханты-Мансийский автономный округ-Югра	3р.	14.11.2006	93,5
230	МОЗЖЕРИН Александр	Викторович	ЮФО Краснодарский край	1р.	06.09.2006	94,5
231	МОМОТ Данила	Вячеславович	ЦФО Московская область	2р.	09.09.2007	109,5
232	МОРОЗОВ Арсений	Витальевич	СЗФО Вологодская область	1юн.р.	12.03.2007	99,5
233	МОСЬПАН Данил	Кириллович	ЮФО Краснодарский край	1юн.р.	01.09.2007	98,5
234	МОЧАЛОВ Иван	Станиславович	УФО Челябинская область	1юн.р.	19.03.2008	108,5
235	МУСАВУЗОВА Хадиджат	Гаджимурадовна	ЮФО Ростовская область	1юн.р.	29.08.2006	101,5
236	МУСИЕНКО Анна	Евгеньевна	ПФО Нижегородская область	1юн.р.	14.03.2007	101,5
237	МУСИН Дмитрий	Александрович	ЮФО Волгоградская область	1юн.р.	10.10.2007	93,5

238	МУХАМАТДИНОВ Камиль	Ринатович	ПФО Удмуртская Республика	1юн.р.	28.04.2008	108,5
239	МУХАМЕТШИН Руслан	Тимурович	УФО Тюменская область	1юн.р.	09.11.2006	102,5
240	НАЗАРЕНКО Андрей	Андреевич	УФО Ханты-Мансийский автономный округ-Югра	1юн.р.	27.03.2007	93,5
241	НАЙДИНА Алина	Вячеславовна	СФО Кемеровская область-Кузбасс	1юн.р.	29.03.2007	91,5
242	НАРЫКОВА Виктория	Анатолевна	СКФО Республика Северная Осетия-Алания	1р.	20.09.2006	100,5
243	НАУМЧУК Карина	Денисовна	ЮФО г.Севастополь	1юн.р.	03.03.2007	96,5
244	НЕСТЕРОВ Сергей	Александрович	ЦФО Брянская область	2р.	18.05.2006	103,0
245	НЕУСТРОЕВ Виктор	Валентинович	ДФО Камчатский край	1юн.р.	28.03.2006	99,5
246	НЕФЕДОВА Алина	Крилловна	ЦФО Тульская область	1р.	27.08.2007	100,5
247	НИКИФОРОВ Вячеслав	Витальевич	ЮФО Волгоградская область	1юн.р.	16.03.2007	103,5
248	НИКОЛАЕВ Егор	Сергеевич	ПФО Оренбургская область	2р.	01.11.2007	107,5
249	НОВИКОВ Захар	Евгеньевич	ДФО Приморский край	1юн.р.	05.06.2006	107,5
250	НОСКОВ Афанасий	Николаевич	ПФО Пермский край	2р.	14.01.2008	102,5
251	НУРАЛИЕВ Саид	Эзберович	СКФО Республика Дагестан	1р.	01.06.2006	93,5
252	НУРГАЛИЕВА Элина	Ринатовна	ПФО Республика Башкортостан	3р.	13.12.2007	102,5
253	ОБРАЗЦОВА Ульяна	Ивановна	СКФО Ставропольский край	1юн.р.	26.04.2008	90,5
254	ОВЕЧКИН Степан	Дмитриевич	г.Санкт-Петербург	1юн.р.	30.08.2006	93,5
255	ОГНЕВ Даниил	Дмитриевич	ЦФО Тульская область	2р.	14.09.2006	95,5
256	ОКУНЕВ Александр	Алексеевич	СЗФО Ленинградская область	1р.	26.03.2007	107,5
257	ОМЕЛЬЧЕНКО Семён	Евгеньевич	СЗФО Ленинградская область	1юн.р.	21.06.2006	92,5
258	ОРЛОВА Елизавета	Вадимовна	ЦФО Тульская область	2р.	27.11.2006	93,5
259	ОРУЛЯН Оганнес	Арменович	ЦФО Московская область	1юн.р.	19.02.2008	95,5
260	ОСИПОВ Дмитрий	Олегович	ЦФО Московская область	3р.	03.10.2007	101,5
261	ОЧЕРЕДЬКО Виктория	Алексеевна	г.Москва	2р.	23.01.2008	100,5
262	ОЩЕПКОВ Никита	Александрович	ПФО Пермский край	1р.	28.10.2006	90,5
263	ПАВЛОВ Егор	Владимирович	г.Санкт-Петербург	2р.	06.05.2006	106,5
264	ПАВЛОВА Мария	Игоревна	УФО Тюменская область	1р.	24.03.2007	110,5
265	ПАРФЕНОВ Яромир	Витальевич	г.Санкт-Петербург	1юн.р.	05.08.2007	93,5
266	ПАСТУШЕНКО Варвара	Валерьевна	ЦФО Орловская область	2р.	31.07.2007	95,5
267	ПЕРЕДЕРЕЙ Денис	Вадимович	УФО Свердловская область	1р.	07.12.2006	93,5
268	ПЕТРОВ Кирилл	Александрович	ПФО Удмуртская Республика	2р.	09.01.2007	105,5
269	ПЕТРОВ Матвей	Сергеевич	СКФО Ставропольский край	1юн.р.	18.02.2008	99,5
270	ПЕТРОВИЧЕВ Денис	Александрович	ЦФО Костромская область	1юн.р.	29.01.2007	103,5
271	ПЕТРУНЕВА Ангелина	Степановна	ЦФО Липецкая область	1юн.р.	01.09.2006	91,5
272	ПЕЧЕНЕЖСКИЙ Даниил	Григорьевич	ЮФО Ростовская область	1р.	02.02.2007	94,5
273	ПИЖИН Иван	Владимирович	ЦФО Орловская область	1юн.р.	05.03.2008	92,5
274	ПИМАНЁНОК Ирина	Владимировна	СФО Иркутская область	1юн.р.	20.02.2008	102,5
275	ПЛОТНИКОВ Владислав	Сергеевич	ЮФО Ростовская область	1юн.р.	05.01.2008	110,5
276	ПОГОСЯН Аик	Артакович	СФО Омская область	3р.	01.08.2006	100,5
277	ПОДГОРНЫЙ Павел	Александрович	ЦФО Курская область	1р.	30.05.2006	87,5
278	ПОДСКРЫБАЛИН Ярослав	Владимирович	ЮФО Ростовская область	1юн.р.	03.10.2007	105,0
279	ПОЛЕТАЕВ Арсений	Юрьевич	ПФО Нижегородская область	2р.	01.04.2007	90,5
280	ПОЛОМОШНОВ Артём	Андреевич	СКФО Ставропольский край	1р.	20.05.2006	102,5
281	ПОНОМАРЕВ Вадим	Андреевич	СФО Иркутская область	1юн.р.	12.11.2007	107,5
282	ПОПОВ Георгий	Борисович	СКФО Ставропольский край	1юн.р.	27.06.2007	102,5
283	ПОПОВ Захар	Васильевич	СЗФО Республика Коми	2р.	03.07.2006	105,5
284	ПОТАПОВ Никита	Юрьевич	СФО Иркутская область	2р.	03.05.2008	95,5
285	ПРОХОРОВ Даниил	Олегович	СФО Кемеровская область-Кузбасс	2р.	24.05.2006	110,5
286	ПРЯДКИН Алексей	Владимирович	ЮФО Ростовская область	1юн.р.	17.10.2006	99,5

287	ПУШИЛИН Иван	Юрьевич	ЦФО Липецкая область	1юн.р.	15.01.2007	100,5
288	ПУШКАРЕНКО Даниил	Александрович	ДФО Амурская область	1юн.р.	17.08.2007	95,5
289	ПЯТЫГИН максим	Сергеевич	УФО Челябинская область	1юн.р.	25.09.2007	106,5
290	РАГИМОВ Саид	Заурович	ДФО Камчатский край	1юн.р.	23.08.2007	107,5
291	РАЗУМНЫЙ Михаил	Алексеевич	ДФО Амурская область	1юн.р.	28.10.2007	90,5
292	РАМАЗАНОВ Магомед	Ахмадович	СКФО Республика Северная Осетия-Алания	3р.	12.07.2007	95,5
293	РЕДЬКИН Михаил	Петрович	ЦФО Орловская область	1юн.р.	05.06.2007	104,5
294	РЕДЬКОВ Виталий	Дмитриевич	СФО Красноярский край	1юн.р.	05.08.2006	105,5
295	РЕЗАЕВ Кирилл	Иванович	ДФО Приморский край	1юн.р.	13.09.2006	106,5
296	РЗЯНИН Роман	Олегович	СКФО Ставропольский край	1р.	06.08.2006	110,5
297	РОЗНЕР Александр	Денисович	СФО Кемеровская область-Кузбасс	2р.	26.10.2007	91,5
298	РУДНЕВА Диана	Алексеевна	ЦФО Тульская область	1р.	24.04.2007	95,5
299	РЫЖОВА Полина	Сергеевна	УФО Челябинская область	2р.	03.08.2007	97,5
300	РЫЦЕБОРЦЕВ Георгий	Романович	СКФО Ставропольский край	1юн.р.	03.02.2008	105,5
301	РЫЩЕНКО Виктория	Владимировна	СКФО Ставропольский край	1р.	27.05.2006	109,5
302	РЯБЕЦ Арсений	Викторович	ДФО Еврейская автономная область	1р.	21.06.2007	100,5
303	САБИТОВА Веолетта	Михайловна	ЦФО Московская область	2р.	20.05.2007	103,5
304	САДРЕТТИНОВА Анжела	Салехчановна	УФО Тюменская область	1юн.р.	28.08.2007	105,5
305	САДЫКОВ Константин	Николаевич	ПФО Нижегородская область	1р.	12.04.2006	99,5
306	САЙДУЛАЕВ Рамзан	Мусаевич	СКФО Чеченская Республика	3р.	29.04.2006	109,5
307	САЛАЕВ Станислав	Анатольевич	ПФО Республика Мордовия	1юн.р.	17.01.2008	98,5
308	САЛТАЕВ Амир	Умарович	СКФО Чеченская Республика	1юн.р.	06.06.2007	109,5
309	САПАРОВА Аида	Адлевна	ЮФО Астраханская область	1р.	21.11.2006	92,5
310	САРКИСЯН Алина	Сергеевна	СКФО Ставропольский край	1р.	03.06.2006	103,5
311	СЕДАЧЕВ Геннадий	Андреевич	ЦФО Тульская область	1р.	14.10.2006	107,5
312	СЕРГЕЕВА Елизавета	Константиновна	УФО Курганская область	1юн.р.	19.04.2007	93,5
313	СЕРЕДА Александр	Антонович	СКФО Ставропольский край	1р.	29.09.2006	95,5
314	СКВОРЦОВ Данил	Романович	СФО Красноярский край	1юн.р.	31.05.2008	99,5
315	СЛАБОЧКОВ Иван	Сергеевич	УФО Челябинская область	1юн.р.	22.02.2008	97,5
316	СМЕРТИН Владислав	Вчеславович	ПФО Пермский край	1юн.р.	11.05.2006	96,5
317	СНЕЖКО Диана	Вячеславовна	СКФО Ставропольский край	1р.	20.12.2006	99,5
318	СОГРИНА Кристина	Дмитриевна	УФО Челябинская область	1юн.р.	04.10.2007	94,5
319	СОРОКИН Максим	Степанович	ПФО Самарская область	1юн.р.	10.04.2008	108,5
320	СОРОКОПУДОВ Родион	Александрович	ПФО Пермский край	1юн.р.	03.09.2007	95,5
321	СТАРИКОВ Руслан	Рахмонолиевич	СФО Кемеровская область-Кузбасс	1юн.р.	17.05.2007	93,5
322	СТЕПАНЯН Доминик	Арменович	ЮФО Краснодарский край	1юн.р.	09.02.2007	102,5
323	СТРАЧКОВ Иван	Александрович	ПФО Самарская область	1юн.р.	25.06.2006	107,5
324	СУЛТАНОВ Султан	Курбанович	ЮФО Ростовская область	3р.	04.03.2008	106,5
325	СУСОЕВ Иван	Васильевич	ЮФО Волгоградская область	1юн.р.	18.04.2008	110,5
326	СУШИЛИН Иван	Александрович	ЦФО Тульская область	2р.	14.09.2006	93,5
327	СЫПКИН Евгений	Константинович	УФО Ханты-Мансийский автономный округ-Югра	1юн.р.	10.03.2006	102,5
328	ТАРТЫНСКАЯ Дарья	Евгеньевна	СФО Красноярский край	1юн.р.	07.12.2007	107,5
329	ТАТАРХАНОВ Алевдин	Татарханович	УФО Ханты-Мансийский автономный округ-Югра	1юн.р.	23.10.2007	101,5
330	ТЕРЕХОВ Евгений	Евгеньевич	СКФО Ставропольский край	3р.	04.12.2007	95,5
331	ТИМОШЕНКО Виталия	Витальевна	ЮФО Ростовская область	1юн.р.	17.08.2007	102,5
332	ТИРИДАТОВ Юрий	Георгиевич	СКФО Ставропольский край	1юн.р.	15.10.2007	104,5
333	ТКАЧЁВА Варвара	Викторовна	ЮФО Ростовская область	1юн.р.	01.08.2007	101,5
334	ТОВСТОПЯТ Ярослав	Сергеевич	ДФО Хабаровский край	1р.	05.06.2006	90,5
335	ТОЛКАЧЕВ Илья	Владимирович	ЦФО Брянская область	1юн.р.	06.01.2007	107,5

336	ТОЧИЛКИНА Софья	Алексеевна	УФО Челябинская область	2р.	26.05.2006	91,5
337	ТРУБАЧЕВ Илья	Константинович	ЦФО Брянская область	2р.	11.04.2006	101,0
338	ТРУБИЦЫНА Анна	Ильинична	СФО Республика Хакасия	1юн.р.	26.10.2007	109,5
339	ТУГУЛЬЧИЕВ Виталий	Сананович	ЮФО Республика Калмыкия	1юн.р.	04.05.2007	101,5
340	ТУПИЛЕНКО Даниил	Сергеевич	ДФО Приморский край	1юн.р.	09.05.2006	93,5
341	УАЛИНОВ Эльмар	Серикович	ЮФО Астраханская область	1юн.р.	22.06.2007	107,5
342	УВАРКИНА Татьяна	Сергеевна	ЦФО Липецкая область	1юн.р.	09.01.2007	101,5
343	УДОВИЧЕНКО Степан	Игоревич	УФО Ханты-Мансийский автономный округ-Югра	1юн.р.	06.06.2007	94,5
344	УДОДОВ Иван	Павлович	ПФО Саратовская область	1юн.р.	17.12.2007	109,5
345	УЗБЕКОВ Эльдар	Рафаэльевич	ЮФО Астраханская область	1р.	15.05.2006	107,5
346	УКОЛОВ Иван	Сергеевич	ДФО Приморский край	1юн.р.	24.12.2007	109,5
347	УСМАНОВ Башир	Рустамович	СКФО Республика Дагестан	1р.	01.03.2007	101,5
348	УСУБЯН Вазир	Жорович	УФО Свердловская область	2р.	11.01.2007	100,5
349	УЦАЕВ Чингисхан	Султанович	СКФО Ставропольский край	3р.	26.11.2007	109,5
350	ФАДЕЕВ Даниил	Сергеевич	ЦФО Московская область	2р.	01.08.2007	92,5
351	ФЕВРАЛЕВ Евгений	Дмитриевич	ЦФО Тульская область	1р.	14.09.2007	90,5
352	ФЁДОРОВ Илья	Алексеевич	ПФО Самарская область	2р.	09.03.2006	107,5
353	ФЕДОРОВ Константин	Олегович	г.Санкт-Петербург	1юн.р.	20.05.2007	90,5
354	ФЕДОТОВА Кристина	Дмитриевна	ДФО Амурская область	1юн.р.	04.07.2007	108,5
355	ФЕДОТОВА София	Николаевна	СКФО Ставропольский край	1юн.р.	10.04.2008	106,5
356	ФИЛИППОВА Анастасия	Ильинична	ЦФО Московская область	1р.	20.01.2007	108,5
357	ХАБАРОВ Илья	Владимирович	г.Санкт-Петербург	1юн.р.	31.01.2008	104,5
358	ХАЛИМОВА Виктория	Маликовна	ПФО Пермский край	1р.	08.09.2007	98,5
359	ХАНИНА Ульяна	Алексеевна	ЦФО Тульская область	1юн.р.	23.11.2007	107,5
360	ХАРДИНА Виталина	Валерьевна	УФО Челябинская область	1юн.р.	20.01.2008	93,5
361	ХАРЛАН Анастасия	Олеговна	УФО Челябинская область	1р.	30.11.2007	96,5
362	ХАСАНОВА Элеонора	Маратовна	ПФО Республика Башкортостан	1р.	11.08.2007	95,5
363	ХАЧАТУРЬЯНЦ Алексей	Алексеевич	ЦФО Липецкая область	3р.	28.05.2006	90,5
364	ХИЖНЯК Степан	Алекеевич	СКФО Ставропольский край	1р.	14.01.2007	107,5
365	ХОЛИН Матвей	Алексеевич	ЦФО Московская область	1р.	14.09.2006	102,5
366	ХРУЩЕВ Никита	Сергеевич	г.Москва	2р.	23.10.2006	92,5
367	ХРЯПИН Михаил	Евгеньевич	СКФО Ставропольский край	1юн.р.	05.10.2007	94,5
368	ЦИБРИЙ Дарья	Романовна	СКФО Ставропольский край	1юн.р.	28.03.2008	93,5
369	ЧЕГЛАКОВА Алёна	Игоревна	УФО Тюменская область	1юн.р.	10.05.2007	104,5
370	ЧЕКАНИХИН Игорь	Николаевич	ЦФО Тульская область	1р.	12.03.2007	103,5
371	ЧЕЛНОКОВ Ярослав	Алексеевич	СКФО Ставропольский край	1р.	19.03.2007	105,5
372	ЧЕРДЫНЦЕВ Ефим	Юрьевич	СФО Республика Хакасия	1юн.р.	26.05.2006	99,5
373	ЧЕРЕВКОВ Дмитрий	Павлович	СКФО Ставропольский край	1р.	17.08.2007	109,5
374	ЧЕРНОВ Глеб	Игоревич	СЗФО Псковская область	1р.	27.09.2006	101,5
375	ЧЕРНОВ Дмитрий	Владиславович	УФО Ханты-Мансийский автономный округ-Югра	1юн.р.	03.08.2007	104,5
376	ЧЕРНЫХ Олег	Александрович	г.Санкт-Петербург	1р.	22.08.2006	107,5
377	ЧЕРНЫШЕВ Дмитрий	Вячеславович	УФО Курганская область	1юн.р.	21.07.2006	101,5
378	ЧЕШЕНКО Николай	Николаевич	ЮФО Краснодарский край	1р.	21.06.2007	107,5
379	ЧУДАЕВ Андрей	Витальевич	ПФО Республика Мордовия	3р.	07.11.2007	109,5
380	ЧУРЕВИЧ Георгий	Антонович	ЮФО Краснодарский край	1р.	10.08.2006	91,5
381	ШАДРИНА Ольга	Евгеньевна	СФО Кемеровская область-Кузбасс	1юн.р.	27.03.2008	108,5
382	ШАКИРОВА Алина	Айратовна	УФО Челябинская область	1юн.р.	30.05.2008	95,5
383	ШАНЬКО Алексей	Викторович	СЗФО Ленинградская область	1юн.р.	06.07.2006	93,5
384	ШАПОВАЛ Матвей	Анатольевич	ДФО Приморский край	1юн.р.	13.07.2006	93,5

385	ШАПОВАЛОВ Кирилл	Антонович	ЮФО Волгоградская область	1юн.р.	13.08.2007	97,5
386	ШАРАПОВ Лев	Евгеньевич	ДФО Амурская область	1юн.р.	15.02.2008	100,5
387	ШАРМАНОВА Арина	Алексеевна	СФО Кемеровская область-Кузбасс	3р.	26.04.2006	105,5
388	ШАТОХИН Павел	Николаевич	ЦФО Курская область	3р.	03.08.2007	94,5
389	ШЕЛЕХОВА Полина	Ивановна	ЦФО Рязанская область	1юн.р.	06.03.2008	92,5
390	ШИЛОВ Артемий	Александрович	ПФО Нижегородская область	1р.	22.06.2006	108,5
391	ШИПИЛОВ Михаил	Юрьевич	УФО Курганская область	2р.	27.09.2006	98,5
392	ШИРКУНОВ Владислав	Игоревич	СЗФО Вологодская область	1юн.р.	10.09.2006	106,5
393	ШИРОКОВ Евгений	Николаевич	ЦФО Орловская область	2р.	15.03.2007	90,5
394	ШКУРИНСКАЯ Юлия	Анатолевна	СКФО Ставропольский край	1юн.р.	07.02.2008	90,5
395	ШНАЙДЕР Даниил	Денисович	СФО Кемеровская область-Кузбасс	2р.	09.02.2007	101,5
396	ШОДМОНОВА Нелля	Акбаровна	ЦФО Московская область	2р.	07.12.2006	90,5
397	ШПИКИНА Александра	Викторовна	СЗФО Ленинградская область	1р.	24.06.2006	102,5
398	ШТОХА Евгений	Ваадимович	ЮФО Волгоградская область	1юн.р.	15.01.2007	97,5
399	ШУМАКОВ Захар	Александрович	ЦФО Курская область	1юн.р.	22.01.2008	99,5
400	ЩИПИЦЫН Дмитрий	Сергеевич	УФО Челябинская область	3р.	04.09.2007	108,5
401	ЭПШТЕЙН Даниил	Олегович	ЦФО Брянская область	1юн.р.	03.05.2006	91,5
402	ЮДАЕВА Елизавета	Витальевна	ЮФО Ростовская область	2р.	22.10.2007	110,5
403	ЯГАФАРОВ Идель	Динарович	ПФО Республика Башкортостан	2р.	03.11.2007	105,5
404	ЯКИМОВ Антон	Александрович	УФО Ханты-Мансийский автономный округ-Югра	1юн.р.	30.05.2007	101,5
405	ЯКОВЛЕВА Евгения	Ивановна	ЮФО Республика Калмыкия	1юн.р.	21.12.2006	105,5
406	ЯКУШЕНКО Данил	Алексеевич	УФО Ханты-Мансийский автономный округ-Югра	1юн.р.	23.01.2008	99,5
407	ЯСЕВ Арсений	Викторович	СФО Красноярский край	1юн.р.	15.04.2008	102,5
408	ЯЧМЕНЕВ Валерий	Алексеевич	УФО Курганская область	2р.	24.11.2006	93,5

Главный судья, ВК  Кадиев Н.К. (г.Владикавказ)

Главный секретарь, ВК  Израиль Е.А. (г.Ставрополь)



**Первенство России среди юношей и девушек 14-15, 16-17 лет,
юниоров и юниорок 18-21 год по рукопашному бою
(СМ №10454 в ЕКП Минспорта)**

21-27.02.2022

г.Орёл

**Протокол 1 тура соревнований (демонстрация техники)
16-17 лет**

№ п/п	Фамилия, имя	Отчество	Команда	Разряд	Дата рожд.	Баллы
1	АБДУЖАЛИМОВ Имам	Шамильевич	СКФО Республика Дагестан	КМС	01.09.2004	108,5
2	АБДУЛЛАЕВ Абдулла	Артурович	СКФО Республика Дагестан	КМС	09.04.2005	98,5
3	АБУБАКАРОВ Шовхал	Нурмагамедович	СКФО Чеченская Республика	КМС	19.08.2005	120,5
4	АДАЕВ Рахим	Арбиевич	СКФО Чеченская Республика	КМС	12.10.2005	105,5
5	АДИГОВ Магомед	Мовсарович	СКФО Чеченская Республика	2р.	29.11.2005	112,5
6	АЖИМАМАТОВ Нурдоолот	Суйуналиевич	УФО Ханты-Мансийский автономный округ-Югра	1р.	10.01.2006	117,5
7	АЗИГОВ Висхан	Вахаевич	СКФО Чеченская Республика	1р.	14.05.2004	107,5
8	АЙРАПЕТАН Сурен	Багратович	г.Москва	2р.	07.10.2004	92,5
9	АКАЛОВИЧ Вадим	Юрьевич	ЦФО Московская область	1р.	19.07.2004	106,5
10	АЛАЕВ Рахим	Харонович	СКФО Чеченская Республика	КМС	19.05.2005	118,5
11	АЛЕХИН Артём	Михайлович	ЦФО Курская область	1р.	15.11.2004	119,5
12	АЛИЕВ Арсен	Артурович	УФО Ханты-Мансийский автономный округ-Югра	2р.	03.08.2005	99,5
13	АЛИЕВ Ибрагим	Артурович	УФО Ханты-Мансийский автономный округ-Югра	КМС	06.06.2004	110,5
14	АЛЛАБЕРГЕНОВ Богдан	Адилбекович	ПФО Самарская область	2р.	19.05.2004	94,5
15	АМИРОВ Абдулла	Шамильевич	ЮФО Астраханская область	1р.	08.08.2005	102,5
16	АНДРЕЕВ Кирилл	Владимирович	ДФО Амурская область	КМС	12.07.2004	94,5
17	АНИСИМОВ Андрей	Андреевич	ЦФО Московская область	1р.	26.08.2005	106,5
18	АНТОНОВ Леонид	Кириллович	г.Санкт-Петербург	1р.	25.04.2004	117,5
19	АРСЛАНБЕКОВ Малик	Рассулович	ЮФО Астраханская область	1р.	18.05.2005	102,5
20	АСЛАНЯН Андраник	Вазгенович	ЦФО Московская область	КМС	22.08.2005	95,5
21	АФОНИНА Анастасия	Евгеньевна	ЦФО Брянская область	2р.	28.04.2004	90,5
22	БАБЕНКО Ирина	Феликсовна	СКФО Республика Северная Осетия-Алания	1р.	29.10.2005	111,5
23	БАГИЛОВ Сайгид	Магомедович	СКФО Республика Дагестан	КМС	17.04.2004	98,5
24	БАКУШЕВ Александр	Андреевич	ДФО Приморский край	1р.	15.07.2004	112,5
25	БАЛАНДИН Денис	Игоревич	ЦФО Орловская область	2р.	17.11.2005	105,5
26	БАЛЫЧЕВА Алина	Александровна	СЗФО Ленинградская область	2р.	13.02.2005	101,5
27	БАЛЫЖИНИМАЕВ Максим	Арсланович	ДФО Забайкальский край	2р.	01.10.2005	106,5
28	БАРАНОВ Андрей	Викторович	ПФО Нижегородская область	1р.	07.04.2005	116,5
29	БАСОВ Сергей	Владимирович	ЦФО Московская область	2р.	25.10.2005	106,5
30	БАТЕЕВ Даниил	Сергеевич	СЗФО Псковская область	1р.	21.10.2005	111,5
31	БАТИЕВ Мансур	Мовсурович	СКФО Чеченская Республика	КМС	30.08.2004	119,5
32	БАЦАРАЕВ Магомед-Эмин	Бекханович	СКФО Чеченская Республика	1р.	04.07.2005	95,5
33	БЕЛЕНКОВ Илья	Викторович	СФО Республика Хакасия	КМС	04.07.2005	93,5
34	БОБРЫШЕВ Илья	Максимович	ПФО Пермский край	1р.	16.03.2006	94,5
35	БОНДАРЕВА Татьяна	Евгеньевна	ЮФО Республика Калмыкия	2р.	26.08.2004	120,0
36	БОРИСОВ Виктор	Михайлович	УФО Свердловская область	1р.	30.12.2004	90,5
37	БОРОЗДНЯК Ростислав	Александрович	ЦФО Курская область	1р.	19.11.2004	112,5
38	БРАТУНЬ Егор	Витальевич	ДФО Еврейская автономная область	1р.	31.07.2005	93,5
39	БУЗОВ Александр	Анатольевич	ПФО Самарская область	1р.	15.01.2006	115,5
40	БУШМАКИН Данил	Александрович	СФО Кемеровская область-Кузбасс	1р.	01.06.2004	92,5
41	ВАЛИЕВ Иван	Денисович	УФО Тюменская область	1р.	09.07.2005	117,5

42	ВАЛЬЧУК Екатерина	Вячеславовна	ЦФО Московская область	КМС	11.09.2004	105,5
43	ВАРЛАМОВ Евгений	Павлович	ПФО Нижегородская область	КМС	29.10.2004	94,5
44	ВАСИЛЬКИН Кирилл	Сергеевич	ЮФО Краснодарский край	1р.	18.07.2005	116,5
45	ВАСЯНОВИЧ Артём	Игоревич	УФО Ханты-Мансийский автономный округ-Югра	2р.	18.11.2005	92,5
46	ВДОВИН Кирилл	Денисович	ПФО Нижегородская область	КМС	25.03.2005	103,5
47	ВЛАСЕНКО Роман	Алексеевич	ДФО Приморский край	1р.	26.11.2005	101,5
48	ВОЛОЖАНИНА Татьяна	Сергеевна	ПФО Пермский край	2р.	16.03.2005	111,5
49	ВОЛОКИТИНА Анастасия	Георгиевна	УФО Челябинская область	КМС	15.10.2005	116,5
50	ВОРОБЦОВ Дмитрий	Сергеевич	ЦФО Липецкая область	2р.	18.11.2005	103,5
51	ВОРОНИНА Елена	Александровна	УФО Челябинская область	2р.	01.06.2005	96,5
52	ВОРОНЦОВ Данила	Иванович	ДФО Камчатский край	КМС	01.03.2005	109,5
53	ГАДЖИАЛИЕВ Далгат	Азизович	СКФО Республика Дагестан	КМС	14.07.2005	90,5
54	ГАДЖИЕВ Мурат	Заман	СФО Республика Хакасия	1р.	25.02.2006	93,5
55	ГАЛКИН Александр	Павлович	ПФО Самарская область	КМС	11.06.2005	106,5
56	ГАРУСОВ Данил	Дмитриевич	ЦФО Московская область	1р.	09.07.2005	91,5
57	ГАСАНОВ Азар	Хаялатович	ДФО Приморский край	1р.	25.11.2005	111,5
58	ГАСПАРЯН Марат	Николаевич	СКФО Ставропольский край	КМС	28.04.2005	119,5
59	ГЕДИЕВ Турпал-Эли	Русланович	СКФО Чеченская Республика	1р.	28.07.2004	110,5
60	ГЛАЗАЧЕВ Руслан	Романович	СФО Кемеровская область-Кузбасс	2р.	25.05.2005	96,5
61	ГЛУХОВ Семён	Александрович	ЮФО Ростовская область	2р.	09.08.2004	97,5
62	ГОЛОД Максим	Сергеевич	СФО Республика Хакасия	КМС	12.09.2004	102,5
63	ГОЛУБКОВ Арсений	Евгеньевич	г.Москва	2р.	26.08.2005	95,5
64	ГОНЧАРОВ Александр	Алексеевич	ДФО Камчатский край	1р.	28.10.2005	113,5
65	ГОРДИЕНКО Даниил	Михайлович	СКФО Ставропольский край	2р.	20.04.2005	91,5
66	ГОРСКИЙ Вячеслав	Олегович	УФО Челябинская область	1р.	29.11.2005	108,5
67	ГОРЮШКИН Иван	Николаевич	ЦФО Орловская область	2р.	07.11.2005	96,5
68	ГРАЩЕНКОВ Виталий	Игоревич	УФО Челябинская область	1р.	27.04.2004	119,5
69	ГРИГОРЬЕВ Сергей	Евгеньевич	УФО Ханты-Мансийский автономный округ-Югра	2р.	08.04.2005	117,5
70	ГУСАРОВА Вероника	Григорьевна	г.Санкт-Петербург	2р.	14.07.2004	102,5
71	ГУСЕЙНОВ Фетулах	Арифович	УФО Ханты-Мансийский автономный округ-Югра	КМС	04.01.2005	90,5
72	ДАРИЙ Михаил	Михайлович	ЦФО Владимирская область	1р.	16.05.2004	95,5
73	ДВОРКОВСКИЙ Матвей	Денисович	ЦФО Московская область	КМС	18.08.2004	110,5
74	ДЕМИСИНОВ Ермек	Камабекович	ЮФО Астраханская область	1р.	30.05.2005	93,5
75	ДЕНИСОВ Павел	Викторович	г.Москва	2р.	27.09.2005	110,5
76	ДЕРГЕЙМ Глеб	Андреевич	ПФО Удмуртская Республика	1р.	28.01.2005	104,5
77	ДЖАБРАИЛОВ Абу-Саяф	Исламович	СКФО Ставропольский край	2р.	04.11.2004	97,5
78	ДЖАМАЛОВ Джамиль	Фазилович	г.Санкт-Петербург	КМС	11.10.2005	96,5
79	ДИКАЕВ Адлан	Ихванович	СКФО Чеченская Республика	1р.	31.05.2004	103,5
80	ДИМОВ Богдан	Дмитриевич	УФО Ханты-Мансийский автономный округ-Югра	2р.	08.05.2005	105,5
81	ДОЛГОПОЛОВА Алина	Михайловна	СКФО Ставропольский край	1р.	28.03.2004	96,5
82	ДОНСКОЙ Александр	Александрович	УФО Свердловская область	1р.	25.11.2005	106,5
83	ЕГОРОВА Анна	Александровна	ЮФО Ростовская область	КМС	07.09.2004	107,5
84	ЕЗИКЯН Михаил	Артёмович	ЦФО Московская область	2р.	24.06.2004	113,5
85	ЁЛКИН Артём	Евгеньевич	СЗФО Калининградская область	2р.	16.10.2005	92,5
86	ЖИДКИХ Илья	Владимирович	ЦФО Курская область	2р.	01.10.2004	118,5
87	ЗАИКИН Александр	Александрович	ЦФО Курская область	2р.	07.02.2006	103,5
88	ЗАКАРЬЯЕВ Мурад	Абдулкагирович	УФО Ханты-Мансийский автономный округ-Югра	2р.	01.02.2006	109,5
89	ЗАНИНА Алина	Георгиевна	ПФО Самарская область	2р.	03.07.2005	105,5
90	ЗАСЫПКИН Сергей	Сергеевич	ЦФО Рязанская область	1р.	09.04.2004	117,5

91	ЗИННАТУЛЛИНА Ляйсан	Ильхамовна	ПФО Пермский край	2р.	29.03.2004	105,5
92	ЗИНЧЕНКО Святослав	Григорьевич	ЮФО Краснодарский край	2р.	28.12.2005	111,5
93	ЗОЛОТУХИН Вячеслав	Алексеевич	СКФО Ставропольский край	2р.	13.01.2006	120,5
94	ЗУБАРЕВА Анастасия	Петровна	УФО Тюменская область	2р.	31.01.2005	120,5
95	ЗУБОВА Алия	Руслановна	ЦФО Курская область	2р.	29.03.2005	98,5
96	ЗУРАЕВ Сослан	Анатольевич	СКФО Республика Северная Осетия-Алания	КМС	06.06.2004	107,5
97	ИБРАГИМОВ Денис	Игоревич	УФО Челябинская область	2р.	29.06.2005	106,5
98	ИВАНОВ Платон	Евгеньевич	УФО Ханты-Мансийский автономный округ-Югра	1р.	22.07.2005	93,5
99	ИВАНЦОВ Данила	Олегович	ЦФО Брянская область	1р.	02.02.2005	97,5
100	ИМАНОВ Магомед	Ильясович	СКФО Республика Дагестан	КМС	23.06.2005	97,5
101	ИСАКОВ Леонид	Дмитриевич	ЮФО Астраханская область	КМС	03.03.2005	118,5
102	КАБИРОВ Кирилл	Александрович	УФО Челябинская область	1р.	28.09.2004	112,5
103	КАЗЫМОВ Хаял	Ильхам оглы	г.Москва	2р.	10.03.2005	94,5
104	КАЛИСТРАТОВ Владислав	Дмитриевич	г.Санкт-Петербург	КМС	29.03.2005	101,5
105	КАМЕНЕЦКАЯ Валерия	Анатольевна	УФО Челябинская область	2р.	15.02.2006	120,5
106	КАНАКОВ Егор	Антонович	ДФО Забайкальский край	2р.	28.02.2005	96,5
107	КАПИТАНОВ Алексей	Олегович	ПФО Самарская область	1р.	30.03.2005	115,5
108	КАРПЕНКО Ульяна	Романовна	ЮФО Краснодарский край	2р.	11.05.2005	102,5
109	КАСУМОВА Милана	Пашаевна	СКФО Ставропольский край	1р.	06.09.2005	104,5
110	КАУР Александр	Александрович	СФО Республика Хакасия	1р.	20.05.2005	117,5
111	КАУФМАН Кирилл	Андреевич	УФО Ямало-Ненецкий автономный округ	1р.	12.10.2005	113,5
112	КАЧИНА Алина	Александровна	ПФО Пермский край	2р.	10.09.2004	113,0
113	КАШЕВАРОВ Лев	Викторович	СФО Кемеровская область-Кузбасс	КМС	13.06.2004	100,5
114	КЕВОРКОВ Роман	Денисович	г.Москва	2р.	06.12.2004	112,5
115	КИБАЛЬЧИЧ Даниил	Андреевич	ЮФО Краснодарский край	2р.	21.06.2004	104,5
116	КИРИЧЕНКО Людмила	Юрьевна	СФО Красноярский край	КМС	22.06.2004	99,5
117	КЛИШИНА Дарина	Васильевна	ЦФО Брянская область	2р.	12.05.2004	100,5
118	КО Анна	Анатольевна	ЮФО Ростовская область	2р.	12.07.2004	100,5
119	КОВАЛЕВ Илья	Александрович	ЮФО Краснодарский край	1р.	08.07.2005	96,5
120	КОЗЛОВА Наталья	Александровна	СКФО Ставропольский край	КМС	29.07.2005	100,5
121	КОЗЛОВСКИЙ Николай	Александрович	ЦФО Тамбовская область	2р.	18.12.2004	103,5
122	КОЛПАКОВ Сергей	Андреевич	СКФО Ставропольский край	КМС	28.03.2005	106,5
123	КОМБАРОВ Родион	Дмитриевич	г.Санкт-Петербург	1р.	18.03.2004	115,5
124	КОНОВАЛОВ Владислав	Витальевич	ЮФО Ростовская область	1р.	23.11.2005	113,5
125	КОРОБЦОВ Алексей	Алексеевич	ДФО Камчатский край	1р.	25.12.2004	91,5
126	КОРОТКОВ Александр	Михайлович	г.Санкт-Петербург	1р.	29.05.2005	106,5
127	КОРЫШЕВ Данила	Дмитриевич	ЦФО Рязанская область	2р.	15.01.2005	101,5
128	КУВШИНОВ Никита	Владимирович	УФО Ямало-Ненецкий автономный округ	1р.	24.11.2004	112,5
129	КУГОТОВ Руслан	Сергеевич	СКФО Республика Северная Осетия-Алания	1р.	12.09.2005	95,5
130	КУДЖАЕВ Давид	Пирмагомедович	ЮФО Астраханская область	1р.	06.02.2006	112,5
131	КУДИНОВА Надежда	Алексеевна	ЦФО Орловская область	2р.	06.10.2004	105,5
132	КУЗНЕЦОВА Карина	Константиновна	УФО Курганская область	2р.	03.09.2005	107,5
133	КУЗЬМИНА Ирина	Романовна	ЮФО Краснодарский край	1р.	15.06.2005	104,5
134	КУЛАКОВ Алексей	Владимирович	ЦФО Курская область	КМС	24.04.2004	93,5
135	КУЛТУМЕНОВА Элина	Артуровна	ЮФО Астраханская область	КМС	12.08.2005	109,5
136	КУПРЕЕВА Анастасия	Романовна	СКФО Ставропольский край	2р.	18.11.2004	116,5
137	КУПЦОВ Даниил	Романович	ДФО Приморский край	КМС	13.01.2005	101,5
138	КУФАЕВ Максим	Валентинович	ЮФО Астраханская область	1р.	24.10.2005	105,5
139	ЛАБАЗАНОВ Хизири	Садиртинович	СКФО Ставропольский край	КМС	30.03.2004	90,5

140	ЛАСТОВИКОВ Дмитрий	Андреевич	СЗФО Калининградская область	2р.	09.12.2005	113,5
141	ЛЕБЕДЕВ Максим	Алексеевич	ПФО Пермский край	1р.	07.03.2005	120,5
142	ЛЕЛЮХИН Денис	Сергеевич	СЗФО Ленинградская область	1р.	21.07.2004	108,5
143	ЛЕСКОВ Тимофей	Леонидович	ДФО Приморский край	КМС	30.06.2004	103,5
144	ЛОБАЧЕВА Екатерина	Олеговна	ПФО Пермский край	КМС	14.11.2004	96,0
145	ЛОГАЧЕВ Илья	Сергеевич	СКФО Ставропольский край	2р.	16.07.2004	103,5
146	ЛОГАЧЕВА Мария	Олеговна	ЦФО Орловская область	1р.	16.12.2004	92,5
147	ЛОМОВЦЕВ Константин	Александрович	СКФО Ставропольский край	КМС	24.12.2004	98,5
148	ЛУБАРЕВА Оксана	Юрьевна	ДФО Хабаровский край	КМС	02.11.2004	118,5
149	ЛУКЬЯНОВА Екатерина	Кирилловна	ПФО Самарская область	1р.	22.02.2005	104,5
150	ЛЫМАРЬ Павел	Александрович	СФО Кемеровская область-Кузбасс	1р.	18.10.2004	117,5
151	ЛЯПИНА Валерия	Александровна	УФО Курганская область	1р.	12.12.2004	91,5
152	МАГОМЕДОВ Хайбула	Маратович	СКФО Республика Дагестан	КМС	04.12.2005	113,5
153	МАЛЫШЕВА Юлиана	Сергеевна	СЗФО Республика Коми	КМС	06.07.2004	95,5
154	МАЛЬЦЕВ Алексей	Сергеевич	ПФО Пермский край	2р.	28.01.2005	112,5
155	МАЛЬЦЕВ Никита	Игоревич	ДФО Забайкальский край	2р.	03.03.2005	91,5
156	МАМЕДОВ Бабакиши	Ясар Оглы	ПФО Самарская область	1р.	06.03.2004	96,5
157	МАРКАГАНОВ Евгений	Сергеевич	ПФО Пермский край	КМС	28.02.2004	106,5
158	МАРМАЗОВ Семён	Дмитриевич	СФО Республика Хакасия	1р.	04.10.2005	97,5
159	МАРТЫШЕНКО Артём	Владимирович	СЗФО Мурманская область	1р.	06.08.2005	106,5
160	МАСТАКОВ Ник	Вячеславович	СФО Красноярский край	2р.	01.01.2006	113,5
161	МАУЕР Даниил	Евгеньевич	СФО Иркутская область	1р.	12.01.2006	93,5
162	МЕЛИКЯН Давит	Артурович	г.Москва	2р.	28.06.2005	113,5
163	МЕРКУШКИН Никита	Алексеевич	ПФО Республика Мордовия	1р.	21.07.2004	112,5
164	МИКРЮКОВ Иван	Алексеевич	ПФО Пермский край	1р.	11.06.2005	112,5
165	МИЛОВАНОВА Софья	Фёдоровна	СКФО Ставропольский край	2р.	01.09.2004	105,5
166	МИЛЬЧАКОВ Даниил	Вадимович	ЮФО Ростовская область	КМС	25.05.2004	120,5
167	МИНАЕВ Игорь	Денисович	ЮФО Ростовская область	1р.	10.02.2005	91,5
168	МИРГОРОДСКИЙ Артём	Анатольевич	ДФО Приморский край	1р.	17.10.2005	92,5
169	МИРЗОЕВ Даниял	Магомедкамилевич	СКФО Республика Дагестан	1р.	18.03.2005	99,5
170	МИРЮКОВ Дмитрий	Алексеевич	ПФО Нижегородская область	1р.	20.05.2005	99,5
171	МИСТРЮКОВА Екатерина	Витальевна	СЗФО Калининградская область	2р.	01.09.2004	116,5
172	МИХАЙЛОВ Сергей	Николаевич	СФО Красноярский край	КМС	28.02.2005	110,5
173	МИЩЕНКО Анастасия	Михайловна	ЦФО Московская область	1р.	17.06.2005	120,5
174	МИЩЕНКО Екатерина	Михайловна	ЦФО Московская область	1р.	17.06.2005	112,5
175	МКРТЫЧАН Армен	Каренович	СКФО Ставропольский край	2р.	17.08.2005	91,0
176	МОРОЗОВ Валерий	Владимирович	ПФО Пермский край	КМС	09.11.2004	113,5
177	МОРОЗОВА Анастасия	Романовна	СФО Красноярский край	2р.	08.02.2006	97,5
178	МОСКВИН Матвей	Михайлович	СФО Республика Хакасия	1р.	07.06.2004	101,5
179	МУСОРИН Данила	Андреевич	ЦФО Московская область	1р.	18.01.2005	112,5
180	МУСТРЫГОВ Ахмед	Рустанович	СКФО Чеченская Республика	1р.	20.01.2006	99,5
181	НАЛБАНДЯН Артем	Арамович	ЮФО Краснодарский край	1р.	14.09.2004	96,5
182	НАСАРЕВСКИЙ Артём	Янович	ЦФО Курская область	1р.	10.12.2005	112,5
183	НАСЕДКИНА Александра	Сергеевна	ЦФО Липецкая область	1р.	26.03.2004	119,5
184	НЕМЕНУЩИХ Дарья	Евгеньевна	СФО Новосибирская область	2р.	01.06.2004	95,5
185	НЕМЦОВ Артём	Александрович	ЦФО Курская область	1р.	07.09.2005	91,5
186	НЕСТЕРЕНКО Ксения	Александровна	ЦФО Курская область	1р.	25.11.2005	95,5
187	НИКИТИН Максим	Сергеевич	СЗФО Ленинградская область	1р.	23.05.2005	120,5
188	НИКИШИНА Виктория	Романовна	ЦФО Тульская область	1р.	05.11.2005	98,5

189	ОСКОЛКОВ Дмитрий	Витальевич	СЗФО Вологодская область	1р.	15.12.2004	106,5
190	ОСОСКОВ Андрей	Михайлович	УФО Челябинская область	1р.	13.07.2004	101,5
191	ОЦЕБРИК Станислав	Вадимович	ПФО Оренбургская область	КМС	14.02.2005	111,5
192	ПАПЕСКО Леонид	Алексеевич	СКФО Ставропольский край	1р.	06.11.2005	94,5
193	ПЕДАН Маргарита	Всеволодовна	СФО Иркутская область	2р.	17.07.2004	90,5
194	ПЕРШКО Мария	Александровна	ЦФО Орловская область	2р.	13.12.2005	97,5
195	ПЕТРОВ Сергей	Алексеевич	ЦФО Тульская область	КМС	02.10.2004	110,5
196	ПЕТУХ Александр	Владиславович	СФО Омская область	2р.	18.11.2005	95,5
197	ПИНЯСОВ Архип	Дмитриевич	г.Москва	2р.	29.06.2004	111,5
198	ПИРОГОВА Виктория	Александровна	СФО Республика Хакасия	2р.	21.12.2005	102,5
199	ПЛОТНИКОВ Александр	Владимирович	ПФО Пермский край	1р.	11.10.2004	93,5
200	ПОДШИБЯКИН Тимофей	Денисович	г.Москва	1р.	31.01.2006	98,5
201	ПОЛОРОТОВ Никита	Андреевич	СФО Республика Хакасия	1р.	05.10.2005	100,5
202	ПОЛЯКОВА Полина	Дмитриевна	УФО Челябинская область	КМС	31.05.2004	120,5
203	ПОПОВ Александр	Владимирович	ЮФО Астраханская область	КМС	26.08.2004	98,5
204	ПОПУТНИКОВ Егор	Сергеевич	СФО Иркутская область	1р.	20.11.2005	94,5
205	ПОТАПОВ Георгий	Владиславович	ПФО Нижегородская область	2р.	01.07.2005	97,5
206	ПРИМЕНКО Константин	Олегович	ЦФО Курская область	1р.	03.06.2004	100,5
207	ПСЕНКОВ Кирилл	Витальевич	ЦФО Орловская область	КМС	21.04.2004	91,5
208	ПУДОВ Никита	Сергеевич	ЦФО Курская область	КМС	15.04.2004	91,5
209	ПУШКАРЕВ Иван	Александрович	ЦФО Костромская область	2р.	31.10.2005	118,5
210	ПУЩЕЛЕНКО Ксения	Борисовна	УФО Ханты-Мансийский автономный округ-Югра	1р.	04.02.2006	110,5
211	ПЫЛАЕВА Анастасия	Ивановна	ЦФО Курская область	2р.	26.09.2005	109,5
212	РАХМЕТОВ Ролан	Ерланович	ЮФО Астраханская область	КМС	22.11.2004	94,5
213	РЗЯНИН Евгений	Олегович	СКФО Ставропольский край	КМС	09.10.2004	103,5
214	РУДАКОВ Иван	Павлович	СКФО Ставропольский край	1р.	26.11.2005	120,5
215	РУМЯНЦЕВ Роман	Тимурович	СЗФО Ленинградская область	КМС	09.05.2005	114,5
216	РЯБУХА Константин	Александрович	СКФО Ставропольский край	1р.	15.10.2005	93,5
217	РЯБЧЕНКО Роман	Денисович	ДФО Камчатский край	1р.	01.11.2005	107,5
218	РЯЗАНОВ Андрей	Сергеевич	ЦФО Тамбовская область	1р.	26.08.2004	98,5
219	САДОВСКАЯ Алина	Геннадьевна	СФО Новосибирская область	2р.	19.11.2004	114,5
220	САЙДЯШЕВ Иван	Олегович	УФО Челябинская область	1р.	28.02.2005	105,5
221	САЛАМОВА Руслана	Раминовна	ПФО Самарская область	1р.	13.04.2005	101,5
222	САЛМАНОВ Ислам	Максимович	ЮФО Астраханская область	КМС	04.05.2005	111,5
223	САЛФЕТНИКОВ Андрей	Дмитриевич	СФО Республика Хакасия	1р.	29.10.2005	111,5
224	САЛЬМУХАМБЕТОВ Азамат	Нургельдыевич	ПФО Оренбургская область	2р.	26.07.2005	107,5
225	САФУКОВА Мария	Николаевна	ЮФО Краснодарский край	2р.	26.07.2004	97,5
226	СВЕТЛАКОВ Игорь	Игоревич	ПФО Удмуртская Республика	2р.	05.10.2004	108,5
227	СЕЛЕЗНЁВ Артём	Александрович	ПФО Пермский край	КМС	06.11.2004	111,5
228	СЕЛЕЗНЕВА Лилия	Анатольевна	СКФО Ставропольский край	КМС	12.07.2004	90,5
229	СЕМЁНОВА Анастасия	Артёмовна	ПФО Самарская область	КМС	16.03.2004	108,5
230	СЕМЕРИКОВ Роман	Владимирович	УФО Свердловская область	1р.	07.05.2004	115,5
231	СЕНЬКО Павел	Павлович	УФО Челябинская область	КМС	19.06.2005	119,5
232	СКАЛКИН Андрей	Александрович	ПФО Самарская область	1р.	16.10.2005	120,5
233	СКОБЕЛКИН Степан	Алексеевич	ПФО Пермский край	2р.	09.01.2005	118,5
234	СКОГОРЕВ Вадим	Вилорович	ЮФО Астраханская область	КМС	22.11.2004	110,5
235	СЛЫШКОВ Матвей	Сергеевич	СФО Кемеровская область-Кузбасс	1р.	31.08.2005	114,5
236	СМИРНОВ Иван	Павлович	СФО Кемеровская область-Кузбасс	2р.	11.08.2005	95,5
237	СМИРНОВ Иван	Юрьевич	г.Санкт-Петербург	2р.	09.02.2005	105,5

238	СМОЛЯКОВ Данила	Николаевич	ПФО Нижегородская область	1р.	24.11.2004	100,5
239	СОКОЛОВ Григорий	Алексеевич	ПФО Нижегородская область	КМС	28.10.2005	118,0
240	СОЛИЕВ Дильшот	Бокиевич	СФО Кемеровская область-Кузбасс	2р.	11.12.2005	105,5
241	СОХА Владислав	Денисович	СФО Красноярский край	1р.	02.11.2004	107,5
242	СПЕХОВА Олеся	Алексеевна	СЗФО Ленинградская область	КМС	04.04.2004	93,5
243	СТЕПАНОВА Евгения	Александровна	ПФО Оренбургская область	КМС	28.06.2004	105,5
244	СУЛЕЙМАНОВ Идрис	Сулейманович	УФО Ханты-Мансийский автономный округ-Югра	2р.	01.09.2004	102,5
245	СУЛТАНБЕКОВА Даина	Николаевна	УФО Тюменская область	КМС	21.07.2005	115,5
246	СУЛТАНОВА Айшат	Жавфаровна	СКФО Ставропольский край	2р.	04.01.2005	97,5
247	СШИВНОВ Владислав	Андреевич	ЦФО Московская область	1р.	07.03.2004	96,5
248	ТАГАЕВ Александр	Алексеевич	ЮФО Краснодарский край	КМС	27.09.2004	117,5
249	ТАРАМОВ Ахмед	Ибрагимович	СКФО Чеченская Республика	1р.	25.01.2006	96,5
250	ТЕН Владислав	Вячеславович	СКФО Ставропольский край	КМС	23.10.2004	92,5
251	ТЕРЕНТЬЕВА Вероника	Дмитриевна	СЗФО Калининградская область	2р.	17.12.2004	109,5
252	ТЕРЕХИН Андрей	Сергеевич	г.Москва	2р.	17.07.2005	111,5
253	ТИТОВ Кирилл	Владимирович	ПФО Оренбургская область	КМС	03.09.2005	98,5
254	ТИХОНОВ Кирилл	Вячеславович	ПФО Удмуртская Республика	КМС	29.02.2004	98,5
255	ТОКМАШОВА Юлия	Евгеньевна	СФО Республика Хакасия	2р.	25.06.2005	95,5
256	ТОЛМАЧЕВ Даниил	Андреевич	ЮФО Краснодарский край	КМС	21.07.2005	101,5
257	ТРЕБУНСКИХ Александр	Сергеевич	СЗФО Ленинградская область	1р.	25.05.2005	118,5
258	ТРУНИН Иван	Николаевич	г.Санкт-Петербург	КМС	14.07.2004	97,5
259	УБУШАЕВА Элина	Игоревна	ЮФО Республика Калмыкия	1р.	09.08.2005	91,5
260	УГЛОВ Роман	Иванович	ЦФО Костромская область	2р.	14.01.2006	107,5
261	УЛЬЯНОВ Анатолий	Константинович	ЦФО Тульская область	КМС	15.04.2004	106,5
262	УСОЛЬЦЕВА Серафима	Александровна	ДФО Амурская область	1р.	11.07.2005	110,5
263	ФАСХУТДИНОВА Анасасия	Владимировна	ЦФО Орловская область	2р.	31.08.2005	112,5
264	ФЁДОРОВ Максим	Артёмович	СЗФО Ленинградская область	КМС	18.06.2004	116,5
265	ФЁДОРОВА Анастасия	Андреевна	УФО Ханты-Мансийский автономный округ-Югра	1р.	28.02.2005	117,5
266	ФЕДОСЕЙСКИЙ Владислав	Викторович	ЦФО Брянская область	КМС	07.05.2004	111,5
267	ФЕДЯКИН Вячеслав	Павлович	ЮФО Краснодарский край	1р.	25.03.2005	99,5
268	ФОМИЧЕВ Валерий	Валерьевич	ЦФО Брянская область	1р.	27.07.2004	92,5
269	ФОМОЧКИН Илья	Алексеевич	ЮФО Ростовская область	КМС	20.02.2005	108,5
270	ХАБАЕВА Камилла	Евгеньевна	СКФО Республика Северная Осетия-Алания	КМС	04.11.2004	96,5
271	ХАДЖАНИЯЗОВ Сергей	Сухробович	ЦФО Костромская область	2р.	20.10.2004	119,5
272	ХАЖИЕВ Данил	Эдикович	УФО Челябинская область	1р.	23.09.2005	107,5
273	ХАЛИЛОВ Рамазан	Форходович	ДФО Приморский край	1р.	23.10.2005	101,5
274	ХАЛИЛОВ Фарид	Фарходович	ДФО Приморский край	1р.	16.07.2004	103,5
275	ХАСАНОВ Александр	Русланович	УФО Челябинская область	1р.	08.08.2004	100,5
276	ХАЧАТРЯН Давит	Грантович	ЦФО Московская область	КМС	02.12.2004	114,5
277	ХАЧАТУРЯН Милана	Анаровна	СКФО Ставропольский край	1р.	07.09.2005	119,5
278	ХОМЫЛЕВ Даниила	Владимирович	СЗФО Ленинградская область	2р.	08.09.2004	97,5
279	ЦАРЬКОВ Михаил	Романович	г.Москва	2р.	26.04.2004	103,5
280	ЦАТАЕВА Иляна	Бадмаевна	ЮФО Республика Калмыкия	2р.	14.08.2005	112,5
281	ЦЕПЛЯЕВ Даниил	Дмитриевич	ЦФО Орловская область	1р.	01.10.2004	94,5
282	ЦИБИКИН Максим	Андреевич	ДФО Еврейская автономная область	КМС	10.10.2004	105,5
283	ЧАЛКИН Иван	Васильевич	ЦФО Орловская область	2р.	20.03.2004	101,5
284	ЧАРТАЕВ Шахмир	Магомедович	СКФО Республика Дагестан	КМС	16.10.2004	99,5
285	ЧЕРНИКОВА Виктория	Юрьевна	ЮФО Ростовская область	2р.	22.08.2005	114,5
286	ЧИХАНТАЕВ Расул	Эльзарович	ЮФО Астраханская область	КМС	29.08.2004	96,5

287	ЧОБОТАР Даниил	Витальевич	ЦФО Московская область	КМС	19.01.2005	106,5
288	ЧОМСКИ Алексей	Викторович	ЦФО Московская область	КМС	07.06.2004	107,5
289	ШАБАЛИНА Варвара	Вячеславовна	ПФО Республика Башкортостан	1р.	14.06.2004	103,5
290	ШИЛИМОВ Евгений	Викторович	УФО Челябинская область	2р.	24.12.2004	99,5
291	ШКВАРЛА Евгений	Николаевич	г.Москва	2р.	27.02.2004	93,5
292	ШПАКОВ Иван	Сергеевич	г.Санкт-Петербург	КМС	10.04.2005	107,5
293	ШУВЬЕ Владислав	Сергеевич	СФО Новосибирская область	КМС	12.10.2005	118,5
294	ШУМАКОВ Богдан	Александрович	ЦФО Курская область	КМС	14.07.2004	107,0
295	ШУРДА Степан	Сергеевич	ЦФО Брянская область	КМС	11.08.2004	112,5
296	ШУРУПОВА Лилия	Сергеевна	ЮФО Ростовская область	КМС	26.10.2004	119,5
297	ЩУКИН Роман	Николаевич	ДФО Приморский край	1р.	26.05.2005	90,5
298	ЮРКОВ Андрей	Александрович	ЦФО Брянская область	2р.	25.07.2005	119,5
299	ЮСУПОВ Мухаммад	Махди Нодирбекови	ПФО Самарская область	1р.	12.02.2005	96,5
300	ЯКУНИН Никита	Андреевич	ЦФО Курская область	1р.	02.04.2004	116,5
301	ЯРОВИКОВ Сергей	Алексеевич	ЦФО Тульская область	1р.	10.07.2004	110,5
302	ЯЦЕНКО Артём	Андреевич	ЦФО Московская область	2р.	17.06.2005	101,5
303	ЯЦЕНКО Никита	Андреевич	г.Москва	2р.	17.06.2005	119,5
304	ЯЦЫНА Георгий	Максимович	СЗФО Калининградская область	1р.	11.05.2005	116,5

Главный судья, ВК  Кадиев Н.К. (г.Владикавказ)

Главный секретарь, ВК  Сизёненко Е.А. (г.Ставрополь)



**Первенство России среди юношей и девушек 14-15, 16-17 лет,
юниоров и юниорок 18-21 год по рукопашному бою
(СМ №10454 в ЕКП Минспорта)**

21-27.02.2022

г.Орёл

**Протокол 1 тура соревнований (демонстрация техники)
18-21 год**

№ п/п	Фамилия, имя	Отчество	Команда	Разряд	Дата рожд.	Баллы
1	АБАСОВ Муса	Мовлаевич	СКФО Чеченская Республика	КМС	16.02.2001	118,5
2	АБДУЛЛАЕВ Мурад	Русланович	г.Санкт-Петербург	1р.	03.09.2003	119,5
3	АБДУРАШИДОВ Идрис	Ильясович	СКФО Ставропольский край	КМС	27.01.2003	123,5
4	АВДЕЕВ Андрей	Сергеевич	ЦФО Московская область	КМС	09.12.2003	110,5
5	АЛБАСТОВ Саидбек	Асламбекович	СКФО Чеченская Республика	1р.	07.12.2001	116,5
6	АЛЕЕВА Диана	Ренатовна	г.Санкт-Петербург	КМС	16.08.2003	96,5
7	АЛИЕВ Рафаил	Талыбович	СЗФО Калининградская область	КМС	22.05.2001	100,5
8	АЛЛАЕВ Абдурагим	Ахмадиевич	СКФО Республика Дагестан	1р.	09.12.2003	122,5
9	АМАНЬЯНЦ Максим	Михайлович	ЮФО Краснодарский край	КМС	09.02.2002	98,5
10	АМИРОВ Магомед	Шамилевич	ЮФО Астраханская область	КМС	10.01.2004	121,5
11	АНДРИЕНКО Екатерина	Дмитриевна	СЗФО Ленинградская область	КМС	17.08.2003	118,5
12	АРАПОВ Максим	Алексеевич	ДФО Приморский край	КМС	13.04.2003	112,5
13	АРХИПОВ Никита	Юрьевич	ЦФО Тульская область	КМС	07.02.2003	122,5
14	АСЛУДИНОВ Фаридун	Комолович	ДФО Камчатский край	КМС	07.05.2003	105,5
15	АСУЕВ Муслим	Хазраилович	СКФО Чеченская Республика	КМС	20.05.2001	114,5
16	АТАГАЕВ Хусейн	Алиевич	СКФО Чеченская Республика	1р.	10.11.2001	110,5
17	АХЛУЕВ Джамбулат	Дикалуевич	СКФО Чеченская Республика	КМС	15.11.2003	106,5
18	АХМЕДОВ Ахмед	Магомедович	СКФО Республика Дагестан	1р.	03.11.2003	117,5
19	БАГОМЕДОВ Магомед	Рабазанович	ЦФО Тульская область	КМС	28.06.2003	108,5
20	БЕЗДУДНЫЙ Дмитрий	Алексеевич	ЮФО Краснодарский край	КМС	26.03.2003	116,5
21	БИЖКО Евгений	Александрович	СФО Кемеровская область-Кузбасс	КМС	01.07.2002	114,5
22	БОБЫРЕВ Александр	Владимирович	ЮФО Краснодарский край	1р.	26.09.2002	121,5
23	БОГАЧЁВ Сергей	Иванович	СФО Красноярский край	КМС	08.08.2002	95,5
24	БОГОМЬЯ Владимир	Сергеевич	г.Санкт-Петербург	КМС	25.11.2001	110,5
25	БОЛДАКОВА Анна	Дмириевна	СЗФО Ленинградская область	1р.	26.01.2003	101,5
26	БОРЗОВ Игорь	Игоревич	ЦФО Московская область	1р.	24.10.2003	93,5
27	БРУСЕНЦЕВ Егор	Юрьевич	ЦФО Орловская область	1р.	04.08.2002	95,5
28	БУРЧЕНКОВ Илья	Александрович	г.Москва	КМС	16.12.2002	98,5
29	БУШИН Виктор	Александрович	ЦФО Тульская область	КМС	18.01.2003	114,5
30	ВАЩЕНКО Юлия	Владимировна	ЦФО Курская область	1р.	19.12.2002	114,5
31	ВЕШТОРТ Екатерина	Сергеевна	СЗФО Калининградская область	КМС	22.12.2002	98,5
32	ВИВДЫЧ Владислав	Вадимович	ДФО Амурская область	КМС	27.05.2000	97,5
33	ВИНОГРАДОВ Дмитрий	Владимирович	ЦФО Владимирская область	МС	09.11.2001	109,5
34	ВИНОГРАДОВА Стелла	Сергеевна	г.Москва	КМС	16.07.2003	119,5
35	ВЛАСОВА Валерия	Владимировна	ЦФО Рязанская область	1р.	29.12.2001	98,5
36	ВОЛЬИНЕЦ Юлия	Дмитриевна	г.Москва	1р.	03.11.2003	95,5
37	ВОРОПАЕВ Максим	Александрович	ЦФО Брянская область	КМС	26.07.2002	108,5
38	ГАБРИЕЛЯН Альберт	Самвелович	СФО Красноярский край	1р.	04.02.2003	124,5
39	ГАДЖИКУРБАНОВА Кристина	Гаджикурбановна	СКФО Ставропольский край	КМС	23.03.2001	105,5
40	ГАЗИЕВ Магомед	Саид-Эминович	ЦФО Рязанская область	КМС	10.01.2001	120,5
41	ГАЙДАРЖИ Сергей	Александрович	г.Москва	1р.	25.03.2000	91,5

42	ГАЛСАНОВ Данил	Олегович	ДФО Амурская область	КМС	08.07.2000	92,5
43	ГАМИДОВ Рамазан	Джабраилович	УФО Тюменская область	КМС	27.07.2002	90,5
44	ГАРДАШОВ Расул	Исаевич	ЮФО Волгоградская область	КМС	07.04.2003	99,5
45	ГАСАНОВ Исмаил	Ибадулла-Оглы	УФО Тюменская область	КМС	10.06.2001	115,5
46	ГЕРГЕРТ Георгий	Евгеньевич	г.Санкт-Петербург	КМС	24.08.2001	108,5
47	ГОРОХОВ Александр	Сергеевич	ЦФО Брянская область	МС	18.04.2002	121,5
48	ГРЕКОВА Виолетта	Александровна	ЮФО Краснодарский край	КМС	05.07.2003	95,5
49	ГРИГОРЬЕВ Алексей	Константинович	УФО Курганская область	КМС	18.11.2001	120,5
50	ГРОМОВА Алена	Алексеевна	ЮФО Краснодарский край	КМС	20.09.2001	91,5
51	ГУРМАНАЕВ Мансур	Саламуевич	СКФО Чеченская Республика	КМС	29.01.2004	114,5
52	ГУСЕЙНОВ Далгат	Абдулнасырович	СКФО Республика Дагестан	1р.	09.09.2002	121,5
53	ДАВЫДОВА Полина	Денисовна	СЗФО Калининградская область	КМС	12.11.2003	103,5
54	ДАНИЛОВА Олеся	Юрьевна	СКФО Ставропольский край	1р.	26.09.2001	111,5
55	ДАТИЕВ Асланбек	Аланович	СКФО Республика Северная Осетия-Алания	КМС	08.11.2000	117,5
56	ДЕМСКАЯ Олеся	Алексеевна	СФО Кемеровская область-Кузбасс	КМС	20.05.2001	111,5
57	ДЖАНАЕВ Ильяс	Мустостович	СКФО Чеченская Республика	КМС	11.04.2003	100,5
58	ДЖИМХАЖИЕВ Магомед	Турпалиевич	СКФО Ставропольский край	1р.	09.08.2003	103,5
59	ДОБРОВОЛЬСКИЙ Егор	Алексеевич	г.Санкт-Петербург	КМС	03.09.2001	120,5
60	ДОЛОЗИН Эльдар	Александрович	ДФО Забайкальский край	1р.	24.07.2000	100,5
61	ДОРОШЕНКО Мария	Михайловна	ПФО Самарская область	КМС	16.05.2003	125,5
62	ДРАЧЁВ Олег	Олегович	ЦФО Курская область	МС	07.10.2001	123,5
63	ДРЕЙТ Ефим	Ефимович	г.Санкт-Петербург	КМС	21.03.2002	123,5
64	ЕГОРОВА Мария	Сергеевна	ЦФО Московская область	КМС	15.05.2003	100,5
65	ЕМКУЖЕВ Беслан	Замирович	г.Москва	КМС	03.04.2001	119,5
66	ЕМКУЖЕВ Ислам	Замирович	г.Москва	КМС	03.04.2001	107,5
67	ЕРШОВ Станислав	Вячеславович	ДФО Амурская область	КМС	23.01.2004	99,5
68	ЖЕЛЕЗНОВ Владлен	Дмитриевич	г.Санкт-Петербург	1р.	13.10.2003	90,5
69	ЗУБРИЦКАЯ Элина	Андреевна	СЗФО Калининградская область	КМС	17.12.2003	90,5
70	ЗУЙКОВА Татьяна	Александровна	г.Москва	КМС	23.11.2000	97,5
71	ИБРАГИМОВ Мухма	Хабибулаевич	ЦФО Владимирская область	КМС	26.08.2003	123,5
72	ИБРАГИМОВА Нодира	Анваровна	СФО Кемеровская область-Кузбасс	КМС	04.08.2000	112,5
73	ИВАНОВА Устинья	Сергеевна	СФО Иркутская область	1р.	12.06.2002	92,5
74	ИВАЩЕНКОВА Владлена	Дмитриевна	ЦФО Брянская область	КМС	05.02.2004	120,5
75	ИНЬШИН Никита	Сергеевич	ЦФО Орловская область	1р.	28.05.2002	103,5
76	ИСАКОВ Багаудин	Магомедович	СКФО Республика Дагестан	1р.	16.09.2002	96,5
77	ИСМАИЛОВ Кемари	Аяз Оглы	ПФО Оренбургская область	КМС	31.03.2003	118,5
78	ИСМАТУЛЛАЕВА Саина	Улугбековна	ЦФО Владимирская область	МС	03.01.2001	99,5
79	ИСТОМИН Федор	Анатольевич	СФО Иркутская область	КМС	21.06.2002	123,5
80	ИЩУК Софья	Дмитриевна	УФО Челябинская область	КМС	15.05.2002	121,5
81	КАДИЕВ Альфред	Нобелович	ЦФО Костромская область	1р.	24.02.2003	95,5
82	КАЛЮКИН Денис	Сергеевич	ЦФО Курская область	КМС	14.08.2000	88,5
83	КАРАТОВ Магомед-Имин	Абдуллаевич	СКФО Ставропольский край	КМС	02.11.2000	98,5
84	КАТЕЛЕВСКИЙ Илья	Николаевич	ПФО Самарская область	МС	12.06.2002	107,5
85	КАЧКИНА Александра	Александровна	ЮФО Краснодарский край	КМС	11.12.2002	113,5
86	КИМ Вадим	Витальевич	г.Москва	КМС	25.01.2003	98,5
87	КЛИМОВЕЦ Александр	Викторович	УФО Курганская область	КМС	04.08.2003	98,5
88	КЛОБУЦКИЙ Илья	Русланович	ДФО Приморский край	КМС	15.11.2001	103,5
89	КО Марина	Анатольевна	ЮФО Ростовская область	КМС	30.10.2001	107,5
90	КОВАЛЕНКО Анастасия	Викторовна	ЦФО Московская область	МС	13.04.2000	100,5

91	КОВАЛЬ Владислав	Валентинович	г.Москва	КМС	21.10.2001	105,5
92	КОВТУН Павел	Сергеевич	г.Санкт-Петербург	МС	14.07.2000	113,5
93	КОПОТЬ Илья	Андреевич	ЦФО Владимирская область	КМС	21.07.2000	106,5
94	КОРОБЧУК Александр	Михайлович	ЮФО Краснодарский край	КМС	10.09.2002	119,5
95	КОРОТКОВ Кирилл	Игоревич	г.Санкт-Петербург	1р.	26.01.2004	125,5
96	КОСТРОМИН Анатолий	Евгеньевич	г.Санкт-Петербург	1р.	14.05.2002	94,5
97	КРИВОЛАПЧУК Данила	Сергеевич	СЗФО Калининградская область	КМС	02.12.2002	114,5
98	КУРБААНОВ Гаджи-Мурад	Курбанович	СКФО Ставропольский край	КМС	06.11.2002	122,5
99	КУРМАНЖАНОВ Ниязбек	Тилекович	УФО Челябинская область	КМС	31.05.2001	106,5
100	КУРОХТИН Максим	Юрьевич	г.Москва	КМС	16.03.2000	100,5
101	КУТУЕВ Муслим	Мусаевич	УФО Тюменская область	КМС	25.12.2000	109,5
102	КУФОРОВ Данил	Михайлович	СФО Красноярский край	КМС	29.09.2003	104,5
103	КЦОЕВА Амина	Витальевна	СКФО Республика Северная Осетия-Алания	КМС	20.04.2003	95,5
104	ЛАБАЗАНОВ Адам	Лабазанович	СКФО Ставропольский край	КМС	04.06.2002	104,5
105	ЛОГИНОВ Максим	Евгеньевич	ПФО Республика Мордовия	1р.	21.04.2003	122,5
106	ЛУКОЯНОВ Владимир	Витальевич	ПФО Удмуртская Республика	1р.	30.10.2001	125,5
107	МАКОГОНОВ Данил	Валерьевич	г.Москва	МС	03.04.2001	96,5
108	МАКСИМКИНА Дарья	Александровна	ЦФО Орловская область	1р.	10.12.2001	115,5
109	МАЛКИН Дмитрий	Сергеевич	г.Москва	КМС	14.07.2003	110,5
110	МАЛЫГИН Андрей	Евгеньевич	ПФО Нижегородская область	КМС	16.07.2002	125,5
111	МАМЕДОВ Мурад	Эльмурадович	ЦФО Орловская область	КМС	22.07.2002	105,5
112	МАНСИМОВ Джашун	Бакир оглы	ПФО Пермский край	КМС	10.06.2003	100,5
113	МАРТИРОСЯН Эдуард	Гарикович	ЮФО Краснодарский край	МС	21.11.2000	102,5
114	МАРЦЕН Арнольд	Валерьевич	ЮФО Краснодарский край	КМС	20.06.2003	116,5
115	МАХАЕВ АБДУЛ-Муслим	Халидович	СКФО Чеченская Республика	КМС	01.04.2002	97,5
116	МАЩЕНКО Александр	Владимирович	ДФО Амурская область	КМС	30.06.2002	110,5
117	МГОЯН Роман	Файзоевич	ЦФО Курская область	КМС	15.05.2002	90,5
118	МЕДВЕДЕВА Яна	Викторовна	ЦФО Тульская область	КМС	22.06.2000	92,5
119	МЕЖИДОВ Асланбек	Равиллиевич	СКФО Чеченская Республика	КМС	21.09.2003	116,5
120	МИГА Николай	Андреевич	СФО Омская область	КМС	04.12.2003	99,5
121	МОНАСТЫРСКИЙ Максим	Владимирович	ЦФО Рязанская область	КМС	28.03.2000	118,5
122	МУЗАЛЁВ Дмитрий	Валерьевич	ЦФО Курская область	КМС	18.11.2000	99,5
123	МУНГАЛОВ Дмитрий	Александрович	ДФО Амурская область	КМС	13.08.2001	109,5
124	МУСАЕВ Рамазан	Магомедович	СКФО Республика Дагестан	КМС	05.12.2002	100,5
125	МУСАЕВ Сулейман	Тинавович	СКФО Республика Дагестан	1р.	06.12.2003	110,5
126	МУСТАЕВ Руслан	Владимирович	ПФО Пермский край	КМС	10.07.2000	105,5
127	МУСТАЕВА Виктория	Владимировна	ПФО Пермский край	КМС	21.08.2002	95,5
128	НАМ Борис	Кунильевич	СФО Республика Хакасия	КМС	01.10.2002	93,5
129	НИКИТИН Олег	Сергеевич	г.Санкт-Петербург	КМС	12.02.2003	107,5
130	НИКУЛИН Сергей	Сергеевич	ЮФО Волгоградская область	КМС	09.11.2002	113,5
131	НИЧИК Данила	Владимирович	ПФО Нижегородская область	1р.	12.11.2001	125,5
132	НОВИКОВ Иван	Юрьевич	ЦФО Смоленская область	1р.	20.12.2002	117,5
133	ОБУХОВСКИЙ Никита	Васильевич	г.Москва	КМС	02.06.2003	113,5
134	ОГУЛОВА Заяна	Батыровна	ЮФО Республика Калмыкия	1р.	07.12.2001	109,5
135	ОЛЕЩУК Тарас	Александрович	УФО Челябинская область	КМС	31.05.2001	124,5
136	ПАВЛОВ Григорий	Андреевич	г.Москва	КМС	18.04.2002	95,5
137	ПАВЛОВ Никита	Сергеевич	ЦФО Брянская область	КМС	20.07.2002	125,5
138	ПАНУШКИН Артём	Алексеевич	ЦФО Орловская область	КМС	04.02.2001	100,5
139	ПАЧЕНКОВ Евгений	Александрович	ЦФО Тульская область	КМС	31.07.2001	115,5

140	ПЕНКИНА Лада	Витальевна	ЦФО Тульская область	1р.	06.02.2004	96,5
141	ПЕТЕЛИН Андрей	Андреевич	УФО Тюменская область	МС	14.09.2001	95,5
142	ПЕЧЕВИСТЫЙ Даниил	Романович	ДФО Приморский край	КМС	24.07.2000	117,5
143	ПОЖАРСКИЙ Вячеслав	Дмитриевич	ПФО Самарская область	КМС	21.01.2002	115,5
144	ПОЗДЕЕВ Михаил	Николаевич	г.Москва	КМС	06.08.2003	125,5
145	ПОЛЯКОВА Софья	Сергеевна	ЦФО Московская область	КМС	11.01.2003	104,5
146	ПОПОВ Таймураз	Александрович	г.Санкт-Петербург	КМС	19.09.2002	116,5
147	ПУШКАРЕВА Екатерина	Александровна	ЦФО Костромская область	КМС	19.06.2002	112,5
148	ПЯТАК Диана	Евгеньевна	СКФО Ставропольский край	КМС	10.06.2000	120,5
149	РАДЧЕНКО Анатолий	Сергеевич	ЦФО Орловская область	КМС	05.10.2002	99,5
150	РЕМЗАЕВА Яна	Максимовна	г.Санкт-Петербург	КМС	28.07.2002	125,5
151	РОГАЧЕВ Данила	Иванович	УФО Курганская область	МС	07.09.2001	118,5
152	РОГАЧЁВ Юрий	Игоревич	г.Москва	КМС	15.06.2003	108,5
153	РЫЖЕНКОВ Денис	Александрович	ЦФО Курская область	КМС	26.08.2003	124,5
154	САВИНА Елизавета	Артемовна	ЮФО Краснодарский край	КМС	09.12.2002	121,5
155	САВЫКИН Роман	Николаевич	ЦФО Тульская область	КМС	24.08.2003	109,5
156	САЙДУЛАЕВ Малик	Бисланович	г.Москва	КМС	18.01.2003	110,5
157	САЙФУЛОВ Амин	Альбертович	г.Москва	КМС	06.08.2001	104,5
158	САМОХИН Станислав	Анатольевич	УФО Ханты-Мансийский автономный округ-Югра	КМС	01.12.2003	111,5
159	САМСОНОВ Илья	Андреевич	УФО Свердловская область	1р.	17.02.2003	113,5
160	САПРЫКИН Андрей	Игоревич	ЦФО Курская область	1р.	24.10.2003	107,5
161	СЕЛИХОВ Максим	Игоревич	ЦФО Курская область	КМС	11.08.2003	107,5
162	СЕРГИЕНКО Максим	Игоревич	СФО Кемеровская область-Кузбасс	1р.	17.07.2003	96,5
163	СИЛИВАНОВА Ирина	Алексеевна	УФО Челябинская область	КМС	30.07.2003	102,5
164	СКОБЕЛЕЦКИЙ Илья	Викторович	г.Москва	КМС	03.02.2001	111,5
165	СМИРНОВА Виктория	Эдуардовна	ЦФО Костромская область	КМС	14.10.2003	116,5
166	СМУРОВ Владимир	Витальевич	г.Санкт-Петербург	КМС	20.09.2001	122,5
167	СОКОЛОВ Александр	Юрьевич	ЦФО Липецкая область	КМС	01.09.2003	92,5
168	СОЛОДОВ Александр	Алексеевич	СФО Омская область	КМС	25.04.2001	104,5
169	СТАРКОВА Анастасия	Алексеевна	г.Москва	КМС	19.10.2001	122,5
170	ТАТАЛАЕВ Хусейн	Вахитович	СКФО Чеченская Республика	КМС	13.06.2000	92,5
171	ТЕЛЕГИН Вячеслав	Иванович	ЦФО Курская область	1р.	02.02.2004	112,5
172	ТЕМИРОВ Абакар	Мукайлович	ЦФО Владимирская область	МС	02.10.2001	99,5
173	ТЕТЕКАЕВ Атай	Расулович	УФО Ханты-Мансийский автономный округ-Югра	КМС	20.03.2000	98,5
174	ТКАЧЕВ Иван	Юрьевич	ЦФО Орловская область	КМС	29.04.2003	94,5
175	ТОКИШЕВ Дмитрий	Максимович	ПФО Пермский край	КМС	10.07.2003	120,5
176	ТОНКИХ Илья	Олегович	ПФО Оренбургская область	КМС	29.06.2003	116,5
177	ТОПУНОВА Полина	Дмитриевна	г.Санкт-Петербург	КМС	04.03.2000	105,5
178	УЛИТИН Ярослав	Александрович	ЦФО Тульская область	КМС	09.04.2003	101,5
179	УЛЬБИЕВ Ибрагим	Адланович	г.Москва	КМС	25.10.2001	125,5
180	УСПЕНСКИЙ Илья	Сергеевич	ЦФО Рязанская область	КМС	20.09.2000	100,5
181	ФЕДЯНОВИЧ Николай	Андреевич	ЮФО Краснодарский край	МС	25.03.2001	122,5
182	ФЕРБЕР Людвиг	Михайлович	ЦФО Московская область	КМС	26.12.2002	108,5
183	ФОМИНЫХ Кирилл	Владимирович	ПФО Пермский край	МС	16.09.2002	114,5
184	ХАБИЗАЕВ Абдул-Хаким	Абубакарович	СКФО Чеченская Республика	КМС	20.07.2001	109,5
185	ХАЛАДОВ Муслим	Магомедович	СКФО Чеченская Республика	1р.	17.04.2003	99,5
186	ХАЧАТУРЯН Карина	Анаровна	г.Москва	КМС	23.09.2003	100,5
187	ХОВАРЬ Анна	Дмитриевна	ЮФО Ростовская область	1р.	26.07.2003	124,5
188	ХУСЕНОВ Михаил	Абдулович	СКФО Чеченская Республика	КМС	26.04.2002	113,5

189	ХУШТ Казбек	Нурбиевич	ЮФО Краснодарский край	КМС	16.10.2001	90,5
190	ЧЕРВЯКОВ Кирилл	Николаевич	ПФО Нижегородская область	КМС	07.08.2003	104,5
191	ЧЕРНОВА Галина	Михайловна	ПФО Пермский край	КМС	19.05.2002	111,5
192	ШАГИДОВ Магомедхабиб	Магомедович	СКФО Республика Дагестан	КМС	17.11.2002	107,5
193	ШАПОВАЛОВ Игнат	Валерьевич	УФО Свердловская область	КМС	09.10.2000	121,5
194	ШЕЙКИН Глеб	Евгеньевич	СФО Республика Хакасия	КМС	17.10.2002	116,5
195	ШИБАНОВА Юлия	Евгеньевна	СФО Кемеровская область-Кузбасс	МС	08.07.2000	117,5
196	ШТЫКОВ Данила	Романович	г.Москва	КМС	19.10.2002	119,5
197	ШУБИНА Александра	Юрьевна	ЦФО Тульская область	КМС	02.09.2003	110,5
198	ШУБИНА Анна	Дмитриевна	ЦФО Тульская область	МС	08.02.2001	92,5
199	ЩЕПЕЛЕВ Максим	Алексеевич	ЦФО Тульская область	КМС	05.11.2002	119,5
200	ЭЛЬБИЕВ Адам	Русланович	ЮФО Волгоградская область	КМС	24.03.2003	118,5
201	ЮСУПОВ Абдулазиз	Нодирбекович	ПФО Самарская область	КМС	27.08.2002	102,5
202	ЯГОВЦЕВА Соня	Игоревна	ПФО Кировская область	КМС	11.03.2001	111,5

Главный судья, ВК _____ (подпись) Кадиев Н.К. (г. Владикавказ)

Главный секретарь, ВК _____ (подпись) Сизёненко Е.А. (г. Ставрополь)



Первенство России среди юношей и девушек 14-15, 16-17 лет,
(СМ №10454 в ЕКП Минспорта)

21-27.02.2022

г.Орёл

Список нокаутированных

№ п/п	Фамилия Имя	Отчество	Команда	Дата рождения	Весовая категория	Вид нокаута
25.02.2022						
1	СОЛОДОВ Александр	Алексеевич	СФО Омская область	25.04.2001	70	Нк
2	ПОЖАРСКИЙ Вячеслав	Дмитриевич	ПФО Самарская область	21.01.2002	70	Нк
3	КЛОБУЦКИЙ Илья	Русланович	ДФО Приморский край	15.11.2001	80	Нк-Т
4	ТОКИШЕВ Дмитрий	Максимович	ПФО Пермский край	10.07.2003	60	Нк-Т
5	НИКУЛИН Сергей	Сергеевич	ЮФО Волгоградская область	09.11.2002	70	Нк
6	ХАЛАДОВ Муслим	Магомедович	СКФО Чеченская Республика	17.04.2003	65	Нк
26.02.2022						
6	ШЕЙКИН Глеб	Евгеньевич	СФО Республика Хакасия	17.10.2002	65	Нк-Т

Главный судья, ВК

Кадиев Н.К. (Владикавказ)

Главный секретарь, ВК

Сидорова Е.А. (г. Ставрополь)



**Первенство России среди юношей и девушек 14-15, 16-17 лет,
юниоров и юниорок 18-21 год по рукопашному бою
(СМ №10454 в ЕКП Минспорта)**

21-27.02.2022

г.Орёл

Медальный зачет

Место	Субъект	Золото	Серебро	Бронза
1	Московская область	5	3	4
2	Тульская область	3	7	2
3	Ставропольский край	3	5	4
4	Чеченская Республика	3	2	3
5	г.Москва	3		3
6	Кемеровская область-Кузбасс	2	4	4
7	Краснодарский край	2	2	2
8	Нижегородская область	2	2	1
9	Республика Северная Осетия-Алания	2	1	
10-11	Брянская область	2		2
10-11	Республика Дагестан	2		2
12	Челябинская область	1	2	6
13	Самарская область	1	2	3
14	Пермский край	1	2	2
15	Астраханская область	1	1	6
16	Ростовская область	1	1	5
17	Курская область	1	1	4
18	Владимирская область	1	1	
19-23	Красноярский край	1		1
19-23	Омская область	1		1
19-23	Приморский край	1		1
19-23	Тюменская область	1		1
19-23	Удмуртская Республика	1		1
24-25	Волгоградская область	1		
24-25	Костромская область	1		
26	Орловская область		2	1
27	г.Санкт-Петербург		1	5
28	Республика Хакасия		1	3
29	Калининградская область		1	1
30-31	Курганская область		1	
30-31	Рязанская область		1	
32	Ленинградская область			4
33	Свердловская область			3
34-35	Липецкая область			2
34-35	Ханты-Мансийский автономный округ-Югра			2
36-42	Амурская область			1
36-42	Вологодская область			1
36-42	Иркутская область			1
36-42	Кировская область			1
36-42	Мурманская область			1
36-42	Республика Башкортостан			1
36-42	Республика Коми			1
	Общий итог	43	43	86



Главный судья, ВК Хадиев Н.К. (г.Владикавказ)

Главный секретарь, ВК Кизиненко Е.А. (г.Ставрополь)