

**МИНИСТЕРСТВО СПОРТА РОССИЙСКОЙ ФЕДЕРАЦИИ
ОБЩЕРОССИЙСКАЯ ФИЗКУЛЬТУРНО-СПОРТИВНАЯ ОБЩЕСТВЕННАЯ
ОРГАНИЗАЦИЯ «ВСЕРОССИЙСКАЯ ФЕДЕРАЦИЯ РУКОПАШНОГО БОЯ»**

**МИНИСТЕРСТВО СПОРТА КАЛИНИНГРАДСКОЙ ОБЛАСТИ
КАЛИНИНГРАДСКОЕ РЕГИОНАЛЬНОЕ ОТДЕЛЕНИЕ
ОБЩЕРОССИЙСКОЙ ОБЩЕСТВЕННОЙ ОРГАНИЗАЦИИ
«ФЕДЕРАЦИЯ РУКОПАШНОГО БОЯ»**

**КОМИТЕТ ПО СОЦИАЛЬНОЙ ПОЛИТИКЕ АДМИНИСТРАЦИИ
ГОРОДСКОГО ОКРУГА «ГОРОД КАЛИНИНГРАД»**

**ГОСУДАРСТВЕННОЕ АВТОНОМНОЕ УЧРЕЖДЕНИЕ
КАЛИНИНГРАДСКОЙ ОБЛАСТИ
«ЦЕНТР СПОРТИВНОЙ ПОДГОТОВКИ СБОРНЫХ КОМАНД»**



**ВСЕРОССИЙСКИЕ СОРЕВНОВАНИЯ
СРЕДИ ЮНОШЕЙ И ДЕВУШЕК 12-13, 14-15, 16-
17 ЛЕТ, ЮНИОРОВ И ЮНИОРОК 18-21 ГОД
ПО РУКОПАШНОМУ БОЮ
ПАМЯТИ ОЛЕГА БУТЕЙКО
(СМ № 16182 в ЕКП Минспорта РФ на 2022 год)**

**г. Калининград
10-14 ноября 2022 года**

**Всероссийские соревнования среди юношей и девушек
12-13, 14-15, 16-17 лет, юниоров и юниорок 18-21 год
по рукопашному бою (СМ № 16182 в ЕКП Минспорта на 2022 год)**

10-14 ноября 2022 года

г. Калининград

АКТ ПРИЕМА МЕСТА ПРОВЕДЕНИЯ СПОРТИВНОГО МЕРОПРИЯТИЯ

Настоящий акт составлен главным судьей, врачом и представителем спортсооружения о том, что оборудование места соревнования соответствует правилам соревнований по рукопашному бою.

Соревнования будут проводиться в МАУ "Дворец спорта "Юность", расположенном по адресу: г.Калининград, ул. Маршала Баграмяна, 2 в спортивном зале 86х50 метров на двух коврах. Ковры размером 12 х 12 метров размещены в один ряд. Рабочие зоны ковров стандартные 8 х 8 м. Зона безопасности составляет 2 метра. Расстояние между рабочими зонами ковров 4 метра. Маты ковров без разрывов.

Судейские столы расположены рядом с коврами на расстоянии 3,5 метра от границы ковра. Между коврами на расстоянии 3,5 метра от каждого ковра оборудовано место для медицинского персонала. У входа в спорткомплекс будет находиться одна машина скорой помощи и реанимобиль.

Искусственное освещение состоит из светильников рассеянного света расположенных сверху над коврами, и составляет 700 люксов. Температура в зале +20-22 градуса, влажность 60-65%. Вентиляция обеспечивает трехкратный обмен воздуха в час.

Возле каждого ковра расположены по одному электронному табло для демонстрации времени поединка и оценок, получаемых участниками во время боя.

Раздевалки, душевые и умывальные комнаты, канализация в исправном состоянии. Для разминки участников имеется разминочный зал 6х12 метров с твердым покрытием. Для работы секретариата и переодевания судей выделены отдельные комнаты.

С 10 часов во все дни соревнований работает кафе с достаточным ассортиментом продуктов питания, включая прохладительные напитки, горячий чай, кофе.

Комиссия приняла решение, что спортивный зал МАУ "Дворец спорта "Юность", расположенного по адресу: г.Калининград, ул. Маршала Баграмяна, 2 к проведению Всероссийских соревнований среди юношей и девушек, юниоров и юниорок по рукопашному бою готов.

Члены комиссии:

Главный судья

Представитель спортсооружения

Врач соревнований



К.А. Самонов

К.В. Михайлов

Г.П. Хохлова

Всероссийские соревнования среди юношей и девушек

12-13, 14-15, 16-17 лет, юниоров и юниорок 18-21 год

по рукопашному бою (СМ № 16182 в ЕКП Минспорта на 2022 год)

10-14 ноября 2022 года

г. Калининград

**ОТЧЕТ ГЛАВНОГО СУДЬИ
о проведении соревнований**

1	Наименование соревнований	Всероссийские соревнования среди юношей и девушек, юниоров и юниорок по рукопашному бою					
2	Сроки и место проведения	10-14.11.2022 г.Калининград, ул. Маршала Баграмяна, д.2, МАУ "Дворец спорта "Юность"					
3	Организация, проводящая соревнования	ОФСОО "Всероссийская федерация рукопашного боя", КРО ООО "Федерация рукопашного боя", Министерство спорта Калининградской области					
4	Система и порядок проведения соревнований	Соревнования проводились с разбиением на подгруппы, с выбыванием и утешительными поединками от финалистов, третьих мест два. Регламент соревнований:					
		10 ноября	Приезд, размещение команд, заседание ГСК, комиссия по допуску, взвешивание и жеребьевка в возрастных группах 12-13, 14-15 лет, совещание представителей и судей.				
		11 ноября	Инструктаж судей, предварительные, утешительные и финальные поединки в возрастных группах 12-13, 14-15 лет, награждение победителей и призеров в возрастных группах 12-13, 14-15 лет, взвешивание и жеребьевка в возрастных группах 16-17 лет, 18-21 год				
		12 ноября	Инструктаж судей, предварительные, утешительные и финальные поединки в возрастных группах 16-17 лет, 18-21 год, торжественное открытие соревнований, награждение победителей и призеров в возрастных группах 16-17 лет, 18-21 год, подведение итогов дня соревнований				
		13 ноября	Инструктаж судей, гала-финалы в формате шоу, награждение победителей и призеров, официальное закрытие спортивных соревнований, заседание ГСК, отъезд команд				
5	Характеристика и оценка места проведения соревнований, оборудования и инвентаря	Соревнования проводились в спортивном зале 86x50 метров, на двух коврах размером 12x12 м, с соблюдением зоны безопасности и применением электронного табло. Вентиляция, канализация, освещение, раздевалки, туалетные, умывальные и душевые комнаты в спортивном комплексе находились в рабочем состоянии. В кафе комплекса был достаточный ассортимент продуктов питания, включая горячий чай и кофе.					
6	Пропаганда соревнований	Результаты соревнований освещались в региональных СМИ.					
	Количество зрителей	400 человек					
7	Участники соревнований	Всего	266				
		КМС	20				
		1 разряд	47				
		2 разряд	50				
		3 разряд	14				
		1ю разряд	70				
		2ю разряд	29				
		3ю разряд	36				
Команд	22						
8	Спортивная оценка соревнований	Были проведены 262 боя. Соревнования проведены на хорошем спортивном уровне.					
9	Нарушения дисциплины	Нарушений не было					
10	Медицинское обслуживание	Медицинское обслуживание проводилось двумя бригадами врачей у ковров.					
11	Общие выводы и предложения по итогам соревнований	Соревнования проведены на хорошем организационном уровне.					
12	Оценка работы судейской коллегии	Судейская коллегия справилась с возложенными на нее обязанностями в полном объеме.					
13	Состав суд. коллегии	Всего	ВК	1К	2К	3К	ЮС
		25	6	1	6	5	-

Гл. судья, ВК



К.А. Самонов

**Всероссийские соревнования среди юношей и девушек
12-13, 14-15, 16-17 лет, юниоров и юниорок 18-21 год
по рукопашному бою (СМ № 16182 в ЕКП Минспорта на 2022 год)**

10-14 ноября 2022 года

г. Калининград

**ОТЧЕТ ВРАЧА
о проведении соревнований**

Медицинское обеспечение соревнования проводила бригада в составе главного врача Хохловой Галины Петровны, врачей Бондарева Вячеслава Юрьевича, Черкеса Алексея Николаевича, фельдшера Мамонтова Александра Ивановича.

Заявки и классификационные книжки спортсменов оформлены правильно. Эпидемиологическая обстановка в городе благополучная. Места проведения соревнования, проживания и питания спортсменов, тренеров и судей отвечают санитарно-гигиеническим требованиям. Ежедневно утром и вечером, а также в перерывах, проводилась влажная уборка всех помещений спортивного комплекса с применением дезинфекционных средств.

У спортивного комплекса постоянно дежурила бригада скорой помощи с реанимобилем.

Спортсмены обращались за помощью по поводу травм и ушибов. Согласно прилагаемым справкам 7 человек были сняты с соревнований. В том числе по состоянию нокаута:

1. КРИВОЛАПЧУК Данила Калининградская область 80кг

Заместитель главного судьи
по медицинской части

"13" ноября 2022 года



Г.П. Хохлова

**Всероссийские соревнования среди юношей и девушек
12-13, 14-15, 16-17 лет, юниоров и юниорок 18-21 год
по рукопашному бою (СМ № 16182 в ЕКП Минспорта на 2022 год)**

10-14 ноября 2022 года

г. Калининград

СПИСОК КОМАНД

- 1 Владимирская область
- 2 Вологодская область
- 3 город Москва
- 4 город Санкт-Петербург
- 5 Еврейская автономная область
- 6 Иркутская область
- 7 Калининградская область
- 8 Краснодарский край
- 9 Красноярский край
- 10 Ленинградская область
- 11 Липецкая область
- 12 Московская область
- 13 Новосибирская область
- 14 Оренбургская область
- 15 Республика Коми
- 16 Республика Крым
- 17 Ростовская область
- 18 Сахалинская область
- 19 Смоленская область
- 20 Ставропольский край
- 21 Тульская область
- 22 Ямало-Ненецкий автономный округ

Главный судья, ВК

Главный секретарь, ВК



К.А. Самонов

А.Ю. Плаутина

**Всероссийские соревнования среди юношей и девушек
12-13, 14-15, 16-17 лет, юниоров и юниорок 18-21 год
по рукопашному бою (СМ № 16182 в ЕКП Минспорта на 2022 год)**

10-14 ноября 2022 года

г. Калининград

СПИСОК СУДЕЙСКОЙ КОЛЛЕГИИ

1	Главный судья	Самонов Константин Алексеевич	ВК	г.Санкт-Петербург	
2	Главный секретарь	Плаутина Анна Юрьевна	ВК	Орловская обл., г.Орел	5
3	Зам.главного судьи	Манухин Владимир Валерьевич	ВК	Московская область, г.Солнечногорск	4
4	Зам.главного судьи	Тюпа Павел Иванович	ВК	Калининградская обл., г.Калининград	4
5	Зам.главного судьи	Фролов Владимир Ведиамидович	ВК	Владимирская обл., г.Владимир	4
6	Руководитель ковра	Оруджев Физули Сабинович	ВК	Вологодская обл., г.Вологда	4
7	Руководитель ковра	Волков Алексей Павлович	1К	Калининградская обл., г.Калининград	4
8	Руководитель ковра	Гамидуллаев Руслан Играмединович	1К	Ленинградская область, г.Тосно	4
9	Руководитель ковра	Смирнов Николай Васильевич	1К	Ленинградская область, г.Волхов	4
10	Рефери	Дольменко Александр Павлович	1К	Смоленская обл., г.Десногорск	4
11	Рефери	Жданова Инна Николаевна	1К	Тульская обл., г.Тула	4
12	Рефери	Маценко Александр Сергеевич	1К	Калининградская обл., г.Калининград	4
13	Рефери	Чолоян Салим Князович	1К	Новосибирская обл., г.Новосибирск	4
14	Боковой судья	Вартеванян Артур Мартиросович	1К	Тульская обл., г.Тула	4
15	Боковой судья	Горбунов Александр Федорович	2К	Ленинградская область, г.Гатчина	4
16	Боковой судья	Давыдова Елена Юрьевна	2К	Калининградская обл., г.Калининград	4
17	Боковой судья	Завадский Юрий Владимирович	2К	ЯНАО, г.Лабытнанги	4
18	Боковой судья	Подалинский Владимир Васильевич	2К	Республика Крым, г.Евпатория	3
19	Технический секретарь	Гусарова Виктория Владимировна	2К	г.Санкт-Петербург	4
20	Технический секретарь	Самонова Елена Владимировна	2К	г.Санкт-Петербург	4
21	Судья-оператор табло	Горобец Татьяна Юрьевна	3К	Калининградская обл., г.Калининград	4
22	Судья-оператор табло	Пастухова Ольга Алексеевна	3К	Калининградская обл., г.Калининград	4
23	Судья-оператор табло	Сивушков Павел Леонидович	3К	Вологодская обл., г.Вологда	4
24	Судья при участниках	Бараускас Владислав Денисович	3К	Калининградская обл., г.Калининград	4
25	Судья при участниках	Иванов Артем Александрович	3К	ЯНАО, г.Лабытнанги	4

Главный судья, ВК

Главный секретарь, ВК



К.А. Самонов

А.Ю. Плаутина

**Всероссийские соревнования среди юношей и девушек
12-13, 14-15, 16-17 лет, юниоров и юниорок 18-21 год
по рукопашному бою (СМ № 16182 в ЕКП Минспорта на 2022 год)**

10-14 ноября 2022 года

г. Калининград

юноши, девушки 12-13 лет

СОСТАВ УЧАСТНИКОВ ПО ВЕСАМ

Команда	Кол-во участников	юноши										девушки					
		35	38	41	44	48	52	57	62	67	67+	37	40	44	48	53	53+
Вологодск.обл.	1						1										
г.Москва	1		1														
г.СПб	8				2	1	2				1			1			1
Еврейская АО	2					1			1								
Иркутская обл.	2		1			1											
Калинингр.обл.	43	2	4	3	6	6	5	4	1	4	1	1			2	3	1
Краснодарск.кр.	6	1	1	1	1						1				1		
Ленингр.обл.	5		1	1		2	1										
Липецкая обл.	2	1												1			
Мос.обл.	3	1		1								1					
Новосибирск.обл.	1	1															
Оренбургск.обл.	2		1		1												
Респ.Крым	1					1											
Сахалинск.обл.	3		1		1	1											
Ставропольск.кр.	2	1				1											
Тульская обл.	1	1															
ЯНАО	6		2		1	1	1								1		
Всего:	89	8	12	6	12	15	10	4	2	4	3	2	0	2	4	3	2

СОСТАВ УЧАСТНИКОВ ПО РАЗРЯДАМ

Разряд	Кол-во участников	юноши										девушки					
		35	38	41	44	48	52	57	62	67	67+	37	40	44	48	53	53+
2р.	1													1			
3р.	2	1				1											
1юн.р.	21	1	5	2	3	3	2	2	1					1	1		
2юн.р.	29	4	4	2	4	7	3				2				1	2	
3юн.р.	36	2	3	2	5	4	5	2	1	4	1	2			2	1	2
Всего:	89	8	12	6	12	15	10	4	2	4	3	2	0	2	4	3	2

Главный судья, ВК

Главный секретарь, ВК



К.А. Самонов

А.Ю. Плаутина

**Всероссийские соревнования среди юношей и девушек
12-13, 14-15, 16-17 лет, юниоров и юниорок 18-21 год
по рукопашному бою (СМ № 16182 в ЕКП Минспорта на 2022 год)**

10-14 ноября 2022 года

г. Калининград

юноши, девушки 14-15 лет

СОСТАВ УЧАСТНИКОВ ПО ВЕСАМ

Команда	Кол-во участников	юноши										девушки					
		41	44	48	52	57	62	67	73	73+	40	44	48	53	58	58+	
Владимир.обл.	1			1													
г.СПб	6			1		1	2	1	1								
Еврейская АО	2	1						1									
Иркутская обл.	2				1		1										
Калинингр.обл.	37		2	5	3	4	5	5	6	3				1	1	2	
Краснодарск.кр.	4		1		1	1							1				
Красноярск.кр.	1					1											
Ленингр.обл.	2				1			1									
Липецкая обл.	2								1						1		
Мос.обл.	9	1			1		2	2					2	1			
Новосибирск.обл.	4			1	2		1										
Оренбургск.обл.	2			1		1											
Респ.Крым	2			1			1										
Сахалинск.обл.	2					1		1									
Ставропольск.кр.	2		1													1	
Тульская обл.	3					1	1						1				
ЯНАО	3				1						1					1	
Всего:	84	2	4	10	10	10	13	11	8	4	0	0	4	2	2	4	

СОСТАВ УЧАСТНИКОВ ПО РАЗРЯДАМ

Разряд	Кол-во участников	юноши										девушки					
		41	44	48	52	57	62	67	73	73+	40	44	48	53	58	58+	
1р.	12	1	1	1		2	3	1	1				1	1			
2р.	11			1	4		1	5									
3р.	12		1	2	3	1	1		1	1			1		1		
1юн.р.	49	1	2	6	3	7	8	5	6	3			2	1	1	4	
Всего:	84	2	4	10	10	10	13	11	8	4	0	0	4	2	2	4	

Главный судья, ВК

Главный секретарь, ВК



К.А. Самонов

А.Ю. Плаутина

**Всероссийские соревнования среди юношей и девушек
12-13, 14-15, 16-17 лет, юниоров и юниорок 18-21 год
по рукопашному бою (СМ № 16182 в ЕКП Минспорта на 2022 год)**

10-14 ноября 2022 года

г. Калининград

**юноши, девушки 16-17 лет
СОСТАВ УЧАСТНИКОВ ПО ВЕСАМ**

Команда	Кол-во участников	юноши								девушки					
		48	52	57	62	67	73	80	80+	44	48	53	58	64	64+
Владимир.обл.	1					1									
Вологодск.обл.	2			1	1										
г.Москва	3	1			1	1									
г.СПб	1			1											
Еврейская АО	2				1						1				
Калинингр.обл.	24		1	1	6	7	2	2	3		1				1
Краснодарск.кр.	2				1	1									
Красноярск.кр.	1							1							
Ленингр.обл.	10		1	1	2	2	1		1					2	
Липецкая обл.	1				1										
Мос.обл.	2							1							1
Новосибирск.обл.	3		1		1	1									
Оренбургск.обл.	2					1			1						
Респ.Коми	2				1				1						
Респ.Крым	1				1										
Сахалинск.обл.	1					1									
Смоленская обл.	1										1				
Тульская обл.	2	1		1											
ЯНАО	1					1									
Всего:	62	2	3	5	16	16	5	4	4	0	3	0	0	2	2

СОСТАВ УЧАСТНИКОВ ПО РАЗРЯДАМ

Разряд	Кол-во участников	юноши								девушки					
		48	52	57	62	67	73	80	80+	44	48	53	58	64	64+
КМС	5					1	2	1	1						
1р.	19	2	1	2	5	5	1				1			1	1
2р.	38		2	3	11	10	2	3	3		2			1	1
Всего:	62	2	3	5	16	16	5	4	4	0	3	0	0	2	2

Главный судья, ВК

Главный секретарь, ВК



К.А. Самонов

А.Ю. Плаутина

**Всероссийские соревнования среди юношей и девушек
12-13, 14-15, 16-17 лет, юниоров и юниорок 18-21 год
по рукопашному бою (СМ № 16182 в ЕКП Минспорта на 2022 год)**

10-14 ноября 2022 года

г. Калининград

**юниоры, юниорки
СОСТАВ УЧАСТНИКОВ ПО ВЕСАМ**

Команда	Кол-во участников	юниоры								юниорки					
		57	62	67	73	80	88	97	97+	48	53	58	64	70	70+
Владимир.обл.	2		1		1										
г.СПб	1				1										
Иркутская обл.	2			1						1					
Калинингр.обл.	13	2	1	1	2	2		2		2		1			
Краснодарск.кр.	1							1							
Красноярск.кр.	2		1			1									
Мос.обл.	1					1									
Новосибирск.обл.	1		1												
Респ.Крым	2		1		1										
Ростовская обл.	1		1												
Сахалинск.обл.	1				1										
Тульская обл.	4		2		1							1			
Всего:	31	2	8	2	7	4	0	3	0	3	0	2	0	0	0

СОСТАВ УЧАСТНИКОВ ПО РАЗРЯДАМ

Команда	Кол-во участников	юниоры								юниорки					
		57	62	67	73	80	88	97	97+	48	53	58	64	70	70+
КМС	15	1	5		2	3		1		1		2			
1р.	16	1	3	2	5	1		2		2					
Всего:	31	2	8	2	7	4	0	3	0	3	0	2	0	0	0

Главный судья, ВК

Главный секретарь, ВК



К.А. Самонов

А.Ю. Плаутина

**Всероссийские соревнования среди юношей и девушек
12-13, 14-15, 16-17 лет, юниоров и юниорок 18-21 год
по рукопашному бою (СМ № 16182 в ЕКП Минспорта на 2022 год)**

10-14 ноября 2022 года

г. Калининград

ПРОТОКОЛ I ТУРА СОРЕВНОВАНИЯ

(демонстрация техники)
юноши, девушки 12-13 лет

Фамилия Имя	Команда	Разряд (звание)	Дата рождения	Балл I тура
СИВУШКОВ Роман Евгеньевич	Вологодск.обл.	1юн.р.	13.01.2009	130,0
МЕДЯКОВ Денис Дмитриевич	г.Москва	2юн.р.	29.09.2010	127,0
АММЕРМАН Илья Вячеславович	г.СПб	2юн.р.	19.01.2009	130,0
БИКИНА Вероника Ильинична	г.СПб	3юн.р.	28.03.2009	120,0
ГУСАРОВА Вероника Вадимовна	г.СПб	2р.	31.05.2009	127,0
ЗУБОВ Роман Вячеславович	г.СПб	2юн.р.	20.07.2009	132,0
КУНИЦКИЙ Илья Александрович	г.СПб	2юн.р.	11.08.2009	127,0
МАШЕВ Темирлан Дауренович	г.СПб	3юн.р.	17.04.2009	108,0
ТИМОШЕНКО Александр Павлович	г.СПб	2юн.р.	21.05.2009	113,0
ФЕДОСЕЕВ Алексей Александрович	г.СПб	3юн.р.	03.06.2009	103,0
АДУШЕВ Данила Викторович	Еврейская АО	2юн.р.	26.09.2009	124,5
КАЗАКОВ Дмитрий Владимирович	Еврейская АО	1юн.р.	21.11.2008	119,0
АЛЕКСЕЕНКО Сергей Алексеевич	Иркутская обл.	1юн.р.	04.08.2009	129,0
ВАНЦАЙ Егор Игоревич	Иркутская обл.	1юн.р.	18.04.2009	103,5
АКАВИТЫЙ Денис Юрьевич	Калинингр.обл.	1юн.р.	03.12.2008	112,5
БАКИЕВА Камила Иномжоновна	Калинингр.обл.	3юн.р.	16.11.2009	114,0
БАШКОВ Олег Евгеньевич	Калинингр.обл.	3юн.р.	21.08.2009	108,5
БЕРСТЕНЁВА Кристина Витальевна	Калинингр.обл.	2юн.р.	15.10.2009	118,5
БОРИСЕНКОВА Светлана Александровна	Калинингр.обл.	3юн.р.	05.06.2010	115,5
БОРИСОВ Роман Кириллович	Калинингр.обл.	3юн.р.	13.01.2009	127,0
БУРЛАКОВ Александр Евгеньевич	Калинингр.обл.	3юн.р.	13.10.2010	116,0
ВИКУЛИН Андрей Денисович	Калинингр.обл.	3юн.р.	21.12.2008	131,0
ВОРОНОВА Василиса Александровна	Калинингр.обл.	3юн.р.	18.03.2010	117,0
ВОРОНЧИХИН Максим Максимович	Калинингр.обл.	3юн.р.	25.03.2010	124,5
ГЛУШКОВА Янина Денисовна	Калинингр.обл.	3юн.р.	09.01.2009	124,0
ГРЯЗНОВ Дмитрий Сергеевич	Калинингр.обл.	1юн.р.	11.07.2009	108,5
ДЕВЯТОВ Дмитрий Анатольевич	Калинингр.обл.	1юн.р.	12.02.2009	120,5
ЕФИМЕНКО Егор Денисович	Калинингр.обл.	3юн.р.	06.10.2010	123,0
ЖАДАНОВ Роман Олегович	Калинингр.обл.	3юн.р.	05.10.2010	121,5
ЖАРКОВ Михаил Игоревич	Калинингр.обл.	3юн.р.	23.12.2009	100,0
ЖВАНЕЦКИЙ Дмитрий Александрович	Калинингр.обл.	2юн.р.	27.11.2009	124,0
ИШКОВ Игорь Игоревич	Калинингр.обл.	3юн.р.	12.12.2008	127,0
КОВАЛЬЧУК Алексей Алексеевич	Калинингр.обл.	3юн.р.	08.03.2009	123,0
КОНДРАТЬЕВ Виталий Евгеньевич	Калинингр.обл.	3юн.р.	11.05.2009	121,0
КОРНЕВ Илья Алексеевич	Калинингр.обл.	3юн.р.	19.01.2009	132,0
КУЗНЕЦОВА Виталина Витальевна	Калинингр.обл.	3юн.р.	25.11.2010	132,0
ЛАВРЕННИКОВ Андрей Денисович	Калинингр.обл.	3юн.р.	30.01.2010	126,0
ЛУНЬКОВ Матвей Сергеевич	Калинингр.обл.	3юн.р.	26.08.2009	131,0
МАКАРЕВИЧ Максим Дмитриевич	Калинингр.обл.	3юн.р.	16.11.2010	127,0
МАКСИМОВЦОВ Андрей Дмитриевич	Калинингр.обл.	3юн.р.	12.08.2009	120,5
МЯГКИЙ Иван Георгиевич	Калинингр.обл.	1юн.р.	24.01.2009	121,0
ПОПЕРНАЦКИЙ Олег Александрович	Калинингр.обл.	2юн.р.	18.08.2009	126,0
ПОПОВ Владислав Борисович	Калинингр.обл.	3юн.р.	25.10.2010	122,0
РАЙВИЧ Илья Леонидович	Калинингр.обл.	2юн.р.	11.12.2009	102,0
РЯБИКОВА Дарья Евгеньевна	Калинингр.обл.	2юн.р.	23.02.2009	109,0
СЛЕПЧЕНКО Богдан Геннадьевич	Калинингр.обл.	3юн.р.	05.05.2010	129,0
СЛОБОДЯНЮК Дмитрий Романович	Калинингр.обл.	2юн.р.	26.12.2009	126,0
СПИВАКОВ Кирилл Александрович	Калинингр.обл.	2юн.р.	10.10.2009	117,5

ТИШИН Даниэль Юрьевич	Калинингр.обл.	2юн.р.	16.06.2010	115,0
ТРУНИН Олег Иванович	Калинингр.обл.	3юн.р.	02.02.2010	132,0
ЧУДАКОВ Иван Владимирович	Калинингр.обл.	3юн.р.	09.10.2010	132,0
ШЕЛЕПОВ Матвей Павлович	Калинингр.обл.	3юн.р.	27.02.2010	116,0
ШИЛИН Ярослав Андреевич	Калинингр.обл.	3юн.р.	22.09.2009	122,0
ШУМИЛИН Владимир Александрович	Калинингр.обл.	3юн.р.	01.05.2009	132,0
ШУМСКИХ Иван Владимирович	Калинингр.обл.	2юн.р.	30.05.2010	119,5
ЩЕННИКОВ Ярослав Евгеньевич	Калинингр.обл.	3юн.р.	12.05.2010	127,0
ЯНЬШИН Александр Александрович	Калинингр.обл.	3юн.р.	05.10.2009	123,0
БОБОВ Дмитрий Сергеевич	Краснодарск.кр.	2юн.р.	10.09.2009	132,0
ГРЕБНЕВ Кирилл Павлович	Краснодарск.кр.	2юн.р.	19.09.2009	117,0
КОРЧАК Егор Ильич	Краснодарск.кр.	2юн.р.	30.03.2009	127,0
МИХНО Кирилл Вячеславович	Краснодарск.кр.	2юн.р.	29.12.2008	117,5
НУРЛИНА Вероника Викторовна	Краснодарск.кр.	1юн.р.	18.02.2010	123,0
ОСИПОВ Максим Феликсович	Краснодарск.кр.	2юн.р.	23.05.2009	131,0
ГОЛУБЕВ Роман Константинович	Ленингр.обл.	1юн.р.	10.02.2009	122,5
КУЗНЕЦОВ Ярослав Вячеславович	Ленингр.обл.	1юн.р.	24.12.2008	121,0
МУСИН Артём Альбертович	Ленингр.обл.	2юн.р.	25.11.2009	100,0
ПЕРЦЕВ Константин Владимирович	Ленингр.обл.	1юн.р.	16.07.2009	109,0
ШЕНЬШИН Михаил Владимирович	Ленингр.обл.	1юн.р.	16.12.2009	127,0
АГАДЖАНОВ Гарик Антраникович	Липецкая обл.	2юн.р.	03.07.2009	118,0
ПОЛЕННИКОВА Кристина Евгеньевна	Липецкая обл.	1юн.р.	03.09.2009	100,0
ЛИШИК Виктор Алексеевич	Мос.обл.	1юн.р.	10.08.2010	122,5
ПЛЕСИНОВА Дарья Александровна	Мос.обл.	3юн.р.	08.02.2010	120,0
ФИЛАТОВ Никита Сергеевич	Мос.обл.	3юн.р.	05.09.2010	127,0
ГОРБАЦЕВИЧ Иван Денисович	Новосибирск.обл.	3р.	19.01.2009	112,0
ГИЛЬМУТДИНОВ Данис Ринатович	Оренбургск.обл.	1юн.р.	01.12.2009	126,0
ЧУЛКОВ Владислав Дмитриевич	Оренбургск.обл.	3юн.р.	28.08.2010	113,0
КОНДРАТЕНКО Даниил Сергеевич	Респ.Крым	3р.	09.04.2009	127,0
ДЖУМАЕВ Тимур Собирович	Сахалинск.обл.	1юн.р.	13.04.2009	122,0
САМОХВАЛОВ Антон Павлович	Сахалинск.обл.	2юн.р.	11.02.2010	121,0
ТИМАЕВ Руслан Андреевич	Сахалинск.обл.	1юн.р.	17.09.2010	127,0
ЗАКАРИГАЕВ Магамед Расулович	Ставропольск.кр.	1юн.р.	28.11.2008	120,0
ТКАЧУК Гордей Михайлович	Ставропольск.кр.	2юн.р.	16.03.2009	124,5
ТУМАСЯН Валерий Вачаканович	Тульская обл.	1юн.р.	23.03.2010	123,0
БАКАРЕВ Анатолий Георгиевич	ЯНАО	1юн.р.	08.10.2009	105,0
ДЖИОЕВА Яна Васильевна	ЯНАО	2юн.р.	24.11.2009	127,0
ИВАНОВ Богдан Артёмович	ЯНАО	2юн.р.	27.01.2009	123,5
КАСЬЯНОВ Савелий Александрович	ЯНАО	2юн.р.	25.02.2010	129,0
НИКОЛАЕНКО Максим Андреевич	ЯНАО	2юн.р.	18.05.2009	107,0
ЦЫГАНOK Дмитрий Андреевич	ЯНАО	2юн.р.	07.08.2010	109,0

Главный судья, ВК

Главный секретарь, ВК



К.А. Самонов

А.Ю. Плаутина

**Всероссийские соревнования среди юношей и девушек
12-13, 14-15, 16-17 лет, юниоров и юниорок 18-21 год
по рукопашному бою (СМ № 16182 в ЕКП Минспорта на 2022 год)**

10-14 ноября 2022 года

г. Калининград

ПРОТОКОЛ I ТУРА СОРЕВНОВАНИЯ

(демонстрация техники)

юноши, девушки 14-15 лет

Фамилия Имя	Команда	Разряд (звание)	Дата рождения	Балл I тура
БАДАЕВ Федор Дмитриевич	Владимир.обл.	3р.	26.02.2008	112,0
БОЛЬШАКОВ Константин Васильевич	г.СПб	1юн.р.	04.07.2008	121,0
ГУСАРОВ Дмитрий Вадимович	г.СПб	2р.	30.01.2007	116,0
МАРЬЕНКО Александр Александрович	г.СПб	1юн.р.	28.07.2007	123,0
СИТНЕВ Вадим Андреевич	г.СПб	1юн.р.	07.09.2008	106,0
ТОНОЯН Артур Вачаганович	г.СПб	1юн.р.	11.04.2008	112,0
ХАБАРОВ Илья Владимирович	г.СПб	1юн.р.	31.01.2008	117,5
АПАРИН Андрей Сергеевич	Еврейская АО	1юн.р.	12.03.2008	115,0
РЯБЕЦ Арсений Викторович	Еврейская АО	1р.	21.06.2007	117,5
АЛЕКСЕЕНКО Артем Алексеевич	Иркутская обл.	1юн.р.	23.08.2007	113,0
ЛОЗНЕВОЙ Александр Сергеевич	Иркутская обл.	1юн.р.	25.07.2008	114,0
АЛАФЬЕВ Михаил Константинович	Калинингр.обл.	1юн.р.	04.01.2008	113,0
БАРТАШОВ Кирилл Константинович	Калинингр.обл.	3р.	17.01.2008	121,0
БАШКОВ Николай Георгиевич	Калинингр.обл.	1юн.р.	09.01.2007	124,5
ВИЗНОВИЧ Никита Сергеевич	Калинингр.обл.	1юн.р.	24.07.2007	117,5
ВОЛКОВ Давид Андреевич	Калинингр.обл.	1юн.р.	17.04.2007	127,0
ВОСТРУХИН Константин Владимирович	Калинингр.обл.	1юн.р.	11.08.2008	115,0
ГИЛЕК Роман Сергеевич	Калинингр.обл.	1юн.р.	23.05.2007	117,5
ДАВЫДОВ Глеб Денисович	Калинингр.обл.	1р.	22.04.2007	115,0
ДЕМИН Лев Николаевич	Калинингр.обл.	1юн.р.	09.07.2007	124,0
ДЖУГАНЬ Владимир Евгеньевич	Калинингр.обл.	1юн.р.	28.08.2008	103,0
ЕМЕЛЬЯНОВА Ольга Павловна	Калинингр.обл.	1юн.р.	09.07.2008	120,5
ЕФИМОВ Алексей Денисович	Калинингр.обл.	1юн.р.	30.09.2008	113,0
ИВКОВ Ярослав Вячеславович	Калинингр.обл.	1юн.р.	03.07.2007	121,0
ИГНАТОВ Артем Дмитриевич	Калинингр.обл.	1юн.р.	11.02.2008	116,0
КАМОЛОВ Далер Умедуллоевич	Калинингр.обл.	1юн.р.	30.11.2007	122,0
КОЗИН Глеб Артёмович	Калинингр.обл.	3р.	28.07.2008	107,0
КОЛОСОВ Даниил Олегович	Калинингр.обл.	1юн.р.	14.02.2008	120,0
КОННОВ Михаил Евгеньевич	Калинингр.обл.	2р.	16.06.2008	131,0
КУЧЕРЯВ Варвара Викторовна	Калинингр.обл.	1юн.р.	26.02.2008	115,0
ЛАЗАРЕВ Дмитрий Владимирович	Калинингр.обл.	1юн.р.	03.06.2008	127,0
ЛОГВЕНКИН Александр Сергеевич	Калинингр.обл.	1юн.р.	20.04.2007	129,0
ЛОНЧУК Ульяна Владимировна	Калинингр.обл.	1юн.р.	11.03.2007	107,0
ЛЯШЕНКО Иван Сергеевич	Калинингр.обл.	1юн.р.	01.03.2007	116,0
МИХАЙЛОВ Владислав Сергеевич	Калинингр.обл.	2р.	15.12.2006	120,5
МОРГАЧЕВ Ярослав Сергеевич	Калинингр.обл.	1юн.р.	08.10.2007	107,0
МОСКВИН Владислав Максимович	Калинингр.обл.	1юн.р.	12.06.2008	107,0
НИКОГОСЯН Давид Рустамович	Калинингр.обл.	1юн.р.	13.04.2007	132,0
ОСЕКОВ Иван Алексеевич	Калинингр.обл.	1юн.р.	16.05.2007	122,0
ОСТАПЕНКО Стефан Петрович	Калинингр.обл.	1юн.р.	25.07.2007	127,0
ПАЧКОВСКИЙ Вадим Дмитриевич	Калинингр.обл.	1юн.р.	20.01.2007	130,0
СИМОНОВ Максим Олегович	Калинингр.обл.	3р.	01.06.2007	129,0
СКАЛКИН Никита Дмитриевич	Калинингр.обл.	1юн.р.	24.06.2008	113,5
ФЕДОТОВ Степан Сергеевич	Калинингр.обл.	1юн.р.	20.07.2008	127,0
ХАСАНОВА Малика Курбановна	Калинингр.обл.	1юн.р.	01.08.2007	127,0
ЧЕБЕРЯКО Алексей Александрович	Калинингр.обл.	3р.	23.03.2007	112,0
ШАМАРИН Максим Андреевич	Калинингр.обл.	1юн.р.	17.04.2008	124,0
ШУЛЬЖЕНКОВ Денис Витальевич	Калинингр.обл.	1юн.р.	24.06.2008	107,0

КАРЕЦКИЙ Артем Александрович	Краснодарск.кр.	3р.	28.10.2008	124,5
КОДЕНЕЦ Иван Сергеевич	Краснодарск.кр.	1юн.р.	19.01.2008	122,5
МИШЕНИНА София Дмитриевна	Краснодарск.кр.	1юн.р.	27.05.2008	121,0
ЧЕШЕНКО Николай Николаевич	Краснодарск.кр.	3р.	21.06.2007	121,0
ГЕРАСИМЕНКО Денис Евгеньевич	Красноярск.кр.	1юн.р.	14.07.2007	116,0
ГОРБУНОВ Владислав Александрович	Ленингр.обл.	2р.	06.09.2007	107,0
ПЕРЦЕВ Иван Владимирович	Ленингр.обл.	2р.	25.11.2006	107,5
ЛАЗАРЬ Константин Константинович	Липецкая обл.	1р.	22.06.2007	102,0
УВАРКИНА Татьяна Сергеевна	Липецкая обл.	3р.	09.01.2007	124,0
БУРАСОВ Михаил Васильевич	Мос.обл.	1р.	12.12.2006	132,0
БУРАСОВ Трифон Михайлович	Мос.обл.	1р.	25.10.2007	122,0
ГОРОХОВ Василий Евгеньевич	Мос.обл.	2р.	26.03.2007	105,0
КОШЕЛЕВА Динара Николаевна	Мос.обл.	1юн.р.	11.09.2008	127,0
МАМЕТЧЕНКО Артём Валерьевич	Мос.обл.	2р.	19.10.2007	116,0
ПЛЕСИНОВ Вадим Александрович	Мос.обл.	3р.	29.08.2008	121,0
САБИТОВА Веолетта Михайловна	Мос.обл.	1р.	20.05.2007	127,0
ТЮТЮШЕВ Владимир Евгеньевич	Мос.обл.	1р.	09.06.2008	103,0
ЦОЙ Мария Владимировна	Мос.обл.	3р.	03.04.2007	127,0
ДРОЗДОВ Глеб Михайлович	Новосибирск.обл.	3р.	13.06.2007	122,0
ЕФИМОВ Иван Сергеевич	Новосибирск.обл.	2р.	27.05.2007	127,5
ЖАНАКБАЕВ Руслан Маратович	Новосибирск.обл.	2р.	23.01.2007	127,0
МАМИЧЕВ Лев Александрович	Новосибирск.обл.	3р.	20.07.2008	103,0
БИРЖАНОВ Данияр Булатович	Оренбургск.обл.	1юн.р.	18.02.2008	121,0
НИКОЛАЕВ Егор Сергеевич	Оренбургск.обл.	1р.	01.11.2007	132,0
АФОНИН Даниил Денисович	Респ.Крым	2р.	30.11.2006	130,0
ЧЕРНИКОВ Глеб Евгеньевич	Респ.Крым	2р.	31.07.2007	127,0
ВЕРЕМЬЁВ Максим Александрович	Сахалинск.обл.	1юн.р.	16.06.2007	123,0
ЛЕПЕТУН Александр Александрович	Сахалинск.обл.	1юн.р.	08.10.2008	127,0
ЦИБРИЙ Дарья Романовна	Ставропольск.кр.	1юн.р.	28.03.2008	113,0
ЧЕРЕВКОВ Дмитрий Павлович	Ставропольск.кр.	1р.	17.08.2007	129,0
НЕФЕДОВА Алина Кирилловна	Тульская обл.	1р.	27.08.2007	103,0
ЧЕКАНИХИН Игорь Николаевич	Тульская обл.	1р.	12.03.2007	100,0
ШАГУНОВ Андрей Алексеевич	Тульская обл.	1р.	28.10.2007	124,0
ДЖИОЕВА Лика Васильевна	ЯНАО	1юн.р.	03.08.2008	132,0
КСЕНДИКОВ Николай Владимирович	ЯНАО	1юн.р.	10.08.2008	116,0
ШИПУЛИН Денис Вадимович	ЯНАО	1юн.р.	09.09.2008	126,0

Главный судья, ВК

Главный секретарь, ВК



К.А. Самонов

А.Ю. Плаутина

**Всероссийские соревнования среди юношей и девушек
12-13, 14-15, 16-17 лет, юниоров и юниорок 18-21 год
по рукопашному бою (СМ № 16182 в ЕКП Минспорта на 2022 год)**

10-14 ноября 2022 года

г. Калининград

ПРОТОКОЛ I ТУРА СОРЕВНОВАНИЯ

(демонстрация техники)
юноши, девушки 16-17 лет

Фамилия Имя	Команда	Разряд (звание)	Дата рождения	Балл I тура
АБРАМОВ Арсений Даниилович	Владимир.обл.	2р.	29.12.2005	127,0
НИКИТИНСКИЙ Иван Константинович	Вологодск.обл.	2р.	13.12.2005	127,0
ШИРКУНОВ Владислав Игоревич	Вологодск.обл.	2р.	10.09.2006	120,0
ВЕРДИЕВ Надир Бахман оглы	г.Москва	1р.	10.06.2006	122,0
МАТРОНИК Дмитрий Юрьевич	г.Москва	1р.	28.06.2006	132,0
ПОДШИБЯКИН Тимофей Денисович	г.Москва	1р.	31.01.2006	127,0
ЛАЗАРЬ Денис Романович	г.СПб	1р.	31.08.2006	113,0
ЛИСКОВИЧ Инэса Эдуардовна	Еврейская АО	2р.	07.06.2005	118,0
САРАЕВ Иван Денисович	Еврейская АО	2р.	04.08.2006	103,0
АНИКИНА Варвара Вадимовна	Калинингр.обл.	1р.	07.09.2006	120,0
ВОСТРУХИН Даниил Владимирович	Калинингр.обл.	2р.	10.11.2006	127,0
ГРИБКОВ Роман Константинович	Калинингр.обл.	2р.	28.08.2005	127,0
ГУСЕВ Сергей Андреевич	Калинингр.обл.	1р.	25.05.2005	130,0
ДРОЗДОВ Денис Алексеевич	Калинингр.обл.	2р.	27.04.2005	124,0
ЕВСЮКОВ Вячеслав Николаевич	Калинингр.обл.	2р.	02.01.2006	127,0
ЕЛКИН Артём Евгеньевич	Калинингр.обл.	1р.	16.10.2005	116,0
ЗЫКОВ Дмитрий Александрович	Калинингр.обл.	2р.	14.07.2006	120,0
ИЖАКЕВИЧ Артем Дмитриевич	Калинингр.обл.	2р.	21.08.2006	130,0
КАШТАНОВ Кирилл Витальевич	Калинингр.обл.	2р.	29.03.2006	120,0
КОРНИЛОВ Владислав Максимович	Калинингр.обл.	2р.	07.05.2005	132,0
КОСТЮКОВ Даниил Валерьевич	Калинингр.обл.	2р.	03.01.2005	122,0
КРАЕВ Артем Игоревич	Калинингр.обл.	2р.	01.09.2005	127,0
ЛЯЩЕНКО Олег Иванович	Калинингр.обл.	2р.	08.04.2005	120,0
МАМЕДОВ Тимур Мурадович	Калинингр.обл.	2р.	25.05.2006	120,0
ОРДИЯНЦ Данила Александрович	Калинингр.обл.	2р.	15.07.2005	127,0
ПОТАШЕВ Илья Александрович	Калинингр.обл.	2р.	29.09.2005	127,0
САДЫКОВ Дмитрий Николаевич	Калинингр.обл.	1р.	22.11.2004	116,0
СВЕРДЛИК Роман Владимирович	Калинингр.обл.	2р.	13.03.2006	116,0
СМИРНОВ Ярослав Романович	Калинингр.обл.	2р.	06.01.2006	127,0
СОКОЛОВ Вадим Антонович	Калинингр.обл.	2р.	28.06.2006	112,0
ТЕРЕНТЬЕВА Вероника Дмитриевна	Калинингр.обл.	2р.	17.12.2004	127,0
ФЕДУК Роман Юрьевич	Калинингр.обл.	2р.	01.12.2005	112,0
ЯЦЫНА Георгий Максимович	Калинингр.обл.	КМС	11.05.2005	121,0
АДЖАМЯН Карен Саргисович	Краснодарск.кр.	2р.	27.05.2005	123,5
ТОЛМАЧЕВ Даниил Андреевич	Краснодарск.кр.	2р.	21.07.2005	129,0
НУСС Александр Николаевич	Красноярск.кр.	1р.	16.11.2005	127,0
АЛЕКСАНДРОВ Вячеслав Антонович	Ленингр.обл.	1р.	25.03.2006	127,0
АФАНАСЬЕВ Аркадий Антонович	Ленингр.обл.	2р.	22.09.2006	112,5
АФАНАСЬЕВ Артём Антонович	Ленингр.обл.	2р.	19.09.2006	124,5
БАЛЫЧЕВА Алина Александровна	Ленингр.обл.	2р.	13.02.2005	132,0
ГРИЩЕНКО Тимофей Алексеевич	Ленингр.обл.	1р.	12.08.2006	126,0
НИКИТИН Максим Сергеевич	Ленингр.обл.	1р.	23.05.2005	127,0
ОМЕЛЬЧЕНКО Семён Евгеньевич	Ленингр.обл.	2р.	21.06.2006	121,0
РУМЯНЦЕВ Роман Тимурович	Ленингр.обл.	КМС	09.05.2005	120,5
САФОНОВ Иван Александрович	Ленингр.обл.	2р.	24.05.2005	124,0
ШПИКИНА Александра Викторовна	Ленингр.обл.	1р.	24.06.2006	122,0
КОРОВИН Богдан Вадимович	Липецкая обл.	2р.	13.10.2005	103,0
ГАРУСОВ Данил Дмитриевич	Мос.обл.	КМС	09.07.2005	121,0

КЛЕПИКОВА Ольга Сергеевна	Мос.обл.	1р.	12.03.2006	123,0
НАУМЕНКО Илья Александрович	Новосибирск.обл.	1р.	06.07.2006	127,0
ФИЛИПЕНКО Артем Максимович	Новосибирск.обл.	2р.	20.10.2006	122,0
ШУВЬЕ Владислав Сергеевич	Новосибирск.обл.	КМС	12.10.2005	121,5
КИРИЧЕНКО Максим Андреевич	Оренбургск.обл.	1р.	22.07.2005	127,0
ОЦЕБРИК Станислав Вадимович	Оренбургск.обл.	КМС	14.02.2005	112,0
ПЛАТТО Артур Владимирович	Респ.Коми	2р.	23.03.2005	120,5
ПОПОВ Захар Васильевич	Респ.Коми	2р.	03.07.2006	129,0
БАРДАСЬ Даниил Дмитриевич	Респ.Крым	2р.	10.05.2005	129,0
ПЯГАЙ Мирланбек Алманбетович	Сахалинск.обл.	2р.	21.10.2006	132,0
ФЕДОРОВА Александра Дмитриевна	Смоленская обл.	2р.	05.11.2005	130,0
ДАГАЕВ Кирилл Михайлович	Тульская обл.	1р.	17.08.2006	132,0
КАЙТАЗОВ Руслан Асанович	Тульская обл.	1р.	23.05.2006	117,0
САЛИНДЕР Родион Константинович	ЯНАО	1р.	17.04.2005	124,0

Главный судья, ВК

Главный секретарь, ВК



К.А. Самонов

А.Ю. Плаутина

**Всероссийские соревнования среди юношей и девушек
12-13, 14-15, 16-17 лет, юниоров и юниорок 18-21 год
по рукопашному бою (СМ № 16182 в ЕКП Минспорта на 2022 год)**

10-14 ноября 2022 года

г. Калининград

ПРОТОКОЛ I ТУРА СОРЕВНОВАНИЯ

(демонстрация техники)
юниоры, юниорки 18-21 год

Фамилия Имя	Команда	Разряд (звание)	Дата рождения	Балл I тура
АБДУЛЛАЕВ Мурад Абдуллаевич	Владимир.обл.	1р.	28.02.2004	132,0
ТЕМИРОВ Абакар Мукаилович	Владимир.обл.	КМС	02.10.2001	122,0
КЛИМОВ Дмитрий Николаевич	г.СПб	1р.	13.05.2004	122,0
СЕРЕБРЕННИКОВ Михаил Алексеевич	Иркутская обл.	1р.	23.04.2004	125,5
ТЕРПУГОВА Карина Юрьевна	Иркутская обл.	1р.	25.04.2003	121,5
БЕЛОУСОВ Никита Андреевич	Калинингр.обл.	КМС	21.11.2000	109,0
БЛОШЕНКО Дмитрий Евгеньевич	Калинингр.обл.	1р.	12.09.2004	106,0
ВАСЬКОВИЧ Илья Валерьевич	Калинингр.обл.	1р.	05.09.2004	103,0
ДАВЫДОВА Полина Денисовна	Калинингр.обл.	КМС	12.11.2003	127,5
ЗУБРИЦКАЯ Элина Андреевна	Калинингр.обл.	КМС	17.12.2003	122,0
ИЖАКЕВИЧ Владислав Дмитриевич	Калинингр.обл.	1р.	31.07.2002	108,0
ИСАЕНКО Никита Алексеевич	Калинингр.обл.	1р.	18.05.2002	113,0
КАЦИЯН Максим Александрович	Калинингр.обл.	1р.	18.08.2003	121,5
КРИВОЛАПЧУК Данила Сергеевич	Калинингр.обл.	КМС	02.12.2002	123,0
МИСТРЮКОВА Екатерина	Калинингр.обл.	1р.	01.09.2004	129,0
НЕДРЯ Тимофей Юрьевич	Калинингр.обл.	1р.	19.09.2004	129,0
САВИН Анатолий Евгеньевич	Калинингр.обл.	1р.	16.10.2002	122,0
ЯКИМОВ Егор Алексеевич	Калинингр.обл.	1р.	04.07.2004	127,0
БОБЫРЕВ Александр Владимирович	Краснодарск.кр.	КМС	26.09.2002	128,5
ГЕРЕНКОВ Дмитрий Дмитриевич	Красноярск.кр.	1р.	24.07.2003	122,0
СУПРУН Никита Александрович	Красноярск.кр.	КМС	12.04.2003	132,0
ЧЕРНИКОВ Дмитрий Витальевич	Мос.обл.	КМС	11.07.2001	119,0
НОВИКОВ Олег Александрович	Новосибирск.обл.	КМС	12.07.2001	121,5
ПОЦЕЛУЙКО Евгений Дмитриевич	Респ.Крым	КМС	03.06.2003	123,0
СУВИД Эдуард Михайлович	Респ.Крым	КМС	13.11.2002	134,0
ЕМЕЛЬЯНЕНКО Иван Владимирович	Ростовская обл.	1р.	12.08.2003	120,0
АНДРЕЕВ Роман Александрович	Сахалинск.обл.	1р.	05.08.2004	126,0
БАГОМЕДОВ Магомед Рабазанович	Тульская обл.	КМС	28.06.2003	107,0
ВАРЕНОВ Сергей Евгеньевич	Тульская обл.	КМС	10.10.2002	129,0
КОНДРАТЕНКО Анастасия Дмитриевна	Тульская обл.	КМС	07.01.2004	121,0
САВЫКИН Роман Николаевич	Тульская обл.	КМС	24.08.2003	112,0

Главный судья, ВК

Главный секретарь, ВК



К.А. Самонов

А.Ю. Плаутина

**Всероссийские соревнования среди юношей и девушек
12-13, 14-15, 16-17 лет, юниоров и юниорок 18-21 год
по рукопашному бою (СМ № 16182 в ЕКП Минспорта на 2022 год)**

10-14 ноября 2022 года

г. Калининград

СПИСОК ПОБЕДИТЕЛЕЙ И ПРИЗЁРОВ

юноши 12-13 лет

35 кг

1 АГАДЖАНОВ Гарик Антраникович	Липецкая обл.	2юн.р.	03.07.2009	Кузнецов ПН
2 ФИЛАТОВ Никита Сергеевич	Мос.обл.	3юн.р.	05.09.2010	Андреев АА
3 ТУМАСЯН Валерий Вачаканович	Тульская обл.	1юн.р.	23.03.2010	Ахадов ДМО
3 ГОРБАЦЕВИЧ Иван Денисович	Новосибирск.обл.	3р.	19.01.2009	Гриневский ВС

38 кг

1 МЕДЯКОВ Денис Дмитриевич	г.Москва	2юн.р.	29.09.2010	Ефременко МА Мачулин СА
2 БОБОВ Дмитрий Сергеевич	Краснодарск.кр.	2юн.р.	10.09.2009	Качкин АА
3 ТИМАЕВ Руслан Андреевич	Сахалинск.обл.	1юн.р.	17.09.2010	Киш СЯ
3 АЛЕКСЕЕНКО Сергей Алексеевич	Иркутская обл.	1юн.р.	04.08.2009	Колодеж БЕ

41 кг

1 КОРЧАК Егор Ильич	Краснодарск.кр.	2юн.р.	30.03.2009	Качкин АА
2 ПЕРЦЕВ Константин Владимирович	Ленингр.обл.	1юн.р.	16.07.2009	Факеев МА
3 БУРЛАКОВ Александр Евгеньевич	Калинингр.обл.	3юн.р.	13.10.2010	Журавлев ВН
3 ЛИШИК Виктор Алексеевич	Мос.обл.	1юн.р.	10.08.2010	Андреев АА

44 кг

1 АММЕРМАН Илья Вячеславович	г.СПб	2юн.р.	19.01.2009	Рядняный МВ Иванюк АВ
2 МАШЕВ Темирлан Дауренович	г.СПб	3юн.р.	17.04.2009	Акопян ГА
3 ДЖУМАЕВ Тимур Собирович	Сахалинск.обл.	1юн.р.	13.04.2009	Агаев РИ
3 МИХНО Кирилл Вячеславович	Краснодарск.кр.	2юн.р.	29.12.2008	Качкин АА

48 кг

1 ЗАКАРИГАЕВ Магамед Расулович	Ставропольск.кр.	1юн.р.	28.11.2008	Овчинников СС
2 САМОХВАЛОВ Антон Павлович	Сахалинск.обл.	2юн.р.	11.02.2010	Пряхин ЕВ
3 МУСИН Артём Альбертович	Ленингр.обл.	2юн.р.	25.11.2009	Факеев МА
3 КУЗНЕЦОВ Ярослав Вячеславович	Ленингр.обл.	1юн.р.	24.12.2008	Гусейнов АХ

52 кг

1 ТИМОШЕНКО Александр Павлович	г.СПб	2юн.р.	21.05.2009	Смирнов АА
2 СИВУШКОВ Роман Евгеньевич	Вологодск.обл.	1юн.р.	13.01.2009	Гурылев ЕВ Герасименко АС
3 ФЕДОСЕЕВ Алексей Александрович	г.СПб	3юн.р.	03.06.2009	Смирнов АА
3 ИШКОВ Игорь Игоревич	Калинингр.обл.	3юн.р.	12.12.2008	Тюпа ПИ

57 кг

1 ДЕВЯТОВ Дмитрий Анатольевич	Калинингр.обл.	1юн.р.	12.02.2009	Давыдова ЕЮ Рученков ДЮ
2 АКАВИТЫЙ Денис Юрьевич	Калинингр.обл.	1юн.р.	03.12.2008	Волков АП
3 ЛУНЬКОВ Матвей Сергеевич	Калинингр.обл.	3юн.р.	26.08.2009	Давыдова ЕЮ Васильев ЮВ
3 ШУМИЛИН Владимир Александрович	Калинингр.обл.	3юн.р.	01.05.2009	Футин ДВ

62 кг

1 КАЗАКОВ Дмитрий Владимирович	Еврейская АО	1юн.р.	21.11.2008	Рябец ВА
2 БАШКОВ Олег Евгеньевич	Калинингр.обл.	3юн.р.	21.08.2009	Маценко АС

67 кг

1 КОРНЕВ Илья Алексеевич	Калинингр.обл.	3юн.р.	19.01.2009	Журавлев ВН
2 ЛАВРЕННИКОВ Андрей Денисович	Калинингр.обл.	3юн.р.	30.01.2010	Футин ДВ
3 ЩЕННИКОВ Ярослав Евгеньевич	Калинингр.обл.	3юн.р.	12.05.2010	Рученков ДЮ
3 ЖАДАНОВ Роман Олегович	Калинингр.обл.	3юн.р.	05.10.2010	Маценко АС

67+ кг

1 ОСИПОВ Максим Феликсович	Краснодарск.кр.	2юн.р.	23.05.2009	Качкин АА
2 КУНИЦКИЙ Илья Александрович	г.СПб	2юн.р.	11.08.2009	Смирнов АА Тимощук АИ
3 БОРИСОВ Роман Кириллович	Калинингр.обл.	3юн.р.	13.01.2009	Журавлев ВН

девушки 12-13 лет**37 кг**

1 ПЛЕСИНОВА Дарья Александровна	Мос.обл.	3юн.р.	08.02.2010	Андреев АА
2 КУЗНЕЦОВА Виталина Витальевна	Калинингр.обл.	3юн.р.	25.11.2010	Волков АП

44 кг

1 ГУСАРОВА Вероника Вадимовна	г.СПб	2р.	31.05.2009	Акопян ГА
2 ПОЛЕННИКОВА Кристина Евгеньевна	Липецкая обл.	1юн.р.	03.09.2009	Качмазов АЗ

48 кг

1 ДЖИОЕВА Яна Васильевна	ЯНАО	2юн.р.	24.11.2009	Завадский ЮВ Козак ИИ
2 БАКИЕВА Камила Иномжоновна	Калинингр.обл.	3юн.р.	16.11.2009	Маценко АС
3 ГЛУШКОВА Янина Денисовна	Калинингр.обл.	3юн.р.	09.01.2009	Маценко АС
3 НУРЛИНА Вероника Викторовна	Краснодарск.кр.	1юн.р.	18.02.2010	Таловский АА

53 кг

1 БЕРСТЕНЁВА Кристина Витальевна	Калинингр.обл.	2юн.р.	15.10.2009	Соловьев МО
2 ВОРОНОВА Василиса Александровна	Калинингр.обл.	3юн.р.	18.03.2010	Волков АП
3 РЯБИКОВА Дарья Евгеньевна	Калинингр.обл.	2юн.р.	23.02.2009	Тюпа ПИ

53+ кг

1 БИКИНА Вероника Ильинична	г.СПб	3юн.р.	28.03.2009	Рядняный МВ Иванюк АВ
2 БОРИСЕНКОВА Светлана Александровна	Калинингр.обл.	3юн.р.	05.06.2010	Давыдова ЕЮ

Главный судья, ВК

Главный секретарь, ВК



К.А. Самонов

А.Ю. Плаутина

**Всероссийские соревнования среди юношей и девушек
12-13, 14-15, 16-17 лет, юниоров и юниорок 18-21 год
по рукопашному бою (СМ № 16182 в ЕКП Минспорта на 2022 год)**

10-14 ноября 2022 года

г. Калининград

СПИСОК ПОБЕДИТЕЛЕЙ И ПРИЗЁРОВ

юноши 14-15 лет

41 кг

1 АПАРИН Андрей Сергеевич	Еврейская АО	1юн.р.	12.03.2008	Рябец ВА
2 ТЮТЮШЕВ Владимир Евгеньевич	Мос.обл.	1р.	09.06.2008	Динаев ТМ Шадриков ИС

44 кг

1 КОДЕНЕЦ Иван Сергеевич	Краснодарск.кр.	1юн.р.	19.01.2008	Бойко АА
2 ЧЕРЕВКОВ Дмитрий Павлович	Ставропольск.кр.	1р.	17.08.2007	Овчинников СС
3 МОСКВИН Владислав Максимович	Калинингр.обл.	1юн.р.	12.06.2008	Давыдова ЕЮ Васильев ЮВ
3 БАРТАШОВ Кирилл Константинович	Калинингр.обл.	3р.	17.01.2008	Волков АП Маценко АС

48 кг

1 МАМИЧЕВ Лев Александрович	Новосибирск.обл.	3р.	20.07.2008	Дроздов МС
2 ХАБАРОВ Илья Владимирович	г.СПб	1юн.р.	31.01.2008	Киселев НС
3 ВОЛКОВ Давид Андреевич	Калинингр.обл.	1юн.р.	17.04.2007	Соловьев МО Волков АП
3 АФОНИН Даниил Денисович	Респ.Крым	2р.	30.11.2006	Подалинский ВВ

52 кг

1 КАРЕЦКИЙ Артем Александрович	Краснодарск.кр.	3р.	28.10.2008	Качкин АА
2 ЕФИМОВ Иван Сергеевич	Новосибирск.обл.	2р.	27.05.2007	Гриневский ВС
3 ЛОЗНЕВОЙ Александр Сергеевич	Иркутская обл.	1юн.р.	25.07.2008	Колодеж БЕ
3 КОННОВ Михаил Евгеньевич	Калинингр.обл.	2р.	16.06.2008	Тюпа ПИ Бурачев АН

57 кг

1 ЧЕШЕНКО Николай Николаевич	Краснодарск.кр.	3р.	21.06.2007	Качкин АА
2 НИКОЛАЕВ Егор Сергеевич	Оренбургск.обл.	1р.	01.11.2007	Желонкин ДС Сералин СА
3 ГЕРАСИМЕНКО Денис Евгеньевич	Красноярск.кр.	1юн.р.	14.07.2007	Агаджанян ЭО
3 ШАГУНОВ Андрей Алексеевич	Тульская обл.	1р.	28.10.2007	Дагаев ДС Пашкин АИ

62 кг

1 ЧЕКАНИХИН Игорь Николаевич	Тульская обл.	1р.	12.03.2007	Дагаев ДС Жданова ИН
2 БУРАСОВ Михаил Васильевич	Мос.обл.	1р.	12.12.2006	Бурасов ВС
3 АЛЕКСЕЕНКО Артем Алексеевич	Иркутская обл.	1юн.р.	23.08.2007	Колодеж БЕ
3 СИТНЕВ Вадим Андреевич	г.СПб	1юн.р.	07.09.2008	Смирнов АА

67 кг

1 РЯБЕЦ Арсений Викторович	Еврейская АО	1р.	21.06.2007	Рябец ВА
2 ГОРБУНОВ Владислав Александрович	Ленингр.обл.	2р.	06.09.2007	Абрамов ДЮ
3 ВЕРЕМЬЁВ Максим Александрович	Сахалинск.обл.	1юн.р.	16.06.2007	Пряхин ЕВ
3 ГУСАРОВ Дмитрий Вадимович	г.СПб	2р.	30.01.2007	Акопян ГА

73 кг

1 ЛАЗАРЬ Константин Константинович	Липецкая обл.	1р.	22.06.2007	Набатников ПВ
2 КОЗИН Глеб Артёмович	Калинингр.обл.	3р.	28.07.2008	Волков АП
3 МОРГАЧЕВ Ярослав Сергеевич	Калинингр.обл.	1юн.р.	08.10.2007	Баимбетов АМ
3 ГИЛЕК Роман Сергеевич	Калинингр.обл.	1юн.р.	23.05.2007	Тюпа ПИ

73+ кг

1 ИВКОВ Ярослав Вячеславович	Калинингр.обл.	1юн.р.	03.07.2007	Журавлев ВН
2 АЛАФЬЕВ Михаил Константинович	Калинингр.обл.	1юн.р.	04.01.2008	Лукашенко ПВ
3 ШИПУЛИН Денис Вадимович	ЯНАО	1юн.р.	09.09.2008	Завадский ЮВ Козак ИИ
3 ЧЕБЕРЯКО Алексей Александрович	Калинингр.обл.	3р.	23.03.2007	Волков АП

девушки 14-15 лет

48 кг

1 НЕФЕДОВА Алина Кирилловна	Тульская обл.	1р.	27.08.2007	Дагаев ДС Жданова ИН
2 МИШЕНИНА София Дмитриевна	Краснодарск.кр.	1юн.р.	27.05.2008	Таловский АА
3 КОШЕЛЕВА Динара Николаевна	Мос.обл.	1юн.р.	11.09.2008	Манухин РВ
3 ЦОЙ Мария Владимировна	Мос.обл.	3р.	03.04.2007	Манухин РВ

53 кг

1 САБИТОВА Веолетта Михайловна	Мос.обл.	1р.	20.05.2007	Ванзяк И Шадриков ИС
2 ХАСАНОВА Малика Курбановна	Калинингр.обл.	1юн.р.	01.08.2007	Соловьев МО Волков АП

58 кг

1 УВАРКИНА Татьяна Сергеевна	Липецкая обл.	3р.	09.01.2007	Коростинский ВН Сафонов МИ
2 КУЧЕРЯВ Варвара Викторовна	Калинингр.обл.	1юн.р.	26.02.2008	Соловьев МО

58+ кг

1 ЦИБРИЙ Дарья Романовна	Ставропольск.кр.	1юн.р.	28.03.2008	Овчинников СС
2 ЕМЕЛЬЯНОВА Ольга Павловна	Калинингр.обл.	1юн.р.	09.07.2008	Давыдова ЕЮ Васильев ЮВ
3 ДЖИОЕВА Лика Васильевна	ЯНАО	1юн.р.	03.08.2008	Завадский ЮВ Козак ИИ
3 ЛОНЧУК Ульяна Владимировна	Калинингр.обл.	1юн.р.	11.03.2007	Давыдова ЕЮ Васильев ЮВ

Главный судья, ВК

Главный секретарь, ВК



К.А. Самонов

А.Ю. Плаутина

**Всероссийские соревнования среди юношей и девушек
12-13, 14-15, 16-17 лет, юниоров и юниорок 18-21 год
по рукопашному бою (СМ № 16182 в ЕКП Минспорта на 2022 год)
10-14 ноября 2022 года**

г. Калининград

СПИСОК ПОБЕДИТЕЛЕЙ И ПРИЗЁРОВ

юноши 16-17 лет

48 кг

1 КАЙТАЗОВ Руслан Асанович	Тульская обл.	1р.	23.05.2006	Жданова ИН Дагаев ДС
2 МАТРОНИК Дмитрий Юрьевич	г.Москва	1р.	28.06.2006	Колосов СВ

52 кг

1 НАУМЕНКО Илья Александрович	Новосибирск.обл.	1р.	06.07.2006	Чолоян СК
2 ИЖАКЕВИЧ Артем Дмитриевич	Калинингр.обл.	2р.	21.08.2006	Шедин НД
3 АФАНАСЬЕВ Артём Антонович	Ленингр.обл.	2р.	19.09.2006	Факеев МА

57 кг

1 ДАГАЕВ Кирилл Михайлович	Тульская обл.	1р.	17.08.2006	Дагаев ДС Жданова ИН
2 СОКОЛОВ Вадим Антонович	Калинингр.обл.	2р.	28.06.2006	Волков АП
3 ШИРКУНОВ Владислав Игоревич	Вологодск.обл.	2р.	10.09.2006	Гурылев ЕВ Герасименко АС
3 АФАНАСЬЕВ Аркадий Антонович	Ленингр.обл.	2р.	22.09.2006	Факеев МА

62 кг

1 ЕЛКИН Артём Евгеньевич	Калинингр.обл.	1р.	16.10.2005	Волков АП
2 ЕВСЮКОВ Вячеслав Николаевич	Калинингр.обл.	2р.	02.01.2006	Якимов АВ Чукин АС
3 ВОСТРУХИН Даниил Владимирович	Калинингр.обл.	2р.	10.11.2006	Футин ДВ
3 ГРИЩЕНКО Тимофей Алексеевич	Ленингр.обл.	1р.	12.08.2006	Гамидуллаев РИ Гамидуллаев РИ

67 кг

1 ТОЛМАЧЕВ Даниил Андреевич	Краснодарск.кр.	2р.	21.07.2005	Качкин АА
2 КРАЕВ Артем Игоревич	Калинингр.обл.	2р.	01.09.2005	Волков АП
3 ВЕРДИЕВ Надир Бахман оглы	г.Москва	1р.	10.06.2006	Колосов СВ
3 АЛЕКСАНДРОВ Вячеслав Антонович	Ленингр.обл.	1р.	25.03.2006	Факеев МА

73 кг

1 РУМЯНЦЕВ Роман Тимурович	Ленингр.обл.	КМС	09.05.2005	Смирнов НВ
2 ГАРУСОВ Данил Дмитриевич	Мос.обл.	КМС	09.07.2005	Динаев ТМ Шадриков ИС
3 НУСС Александр Николаевич	Красноярск.кр.	1р.	16.11.2005	Луговик АВ Шивнев КВ
3 КОСТЮКОВ Даниил Валерьевич	Калинингр.обл.	2р.	03.01.2005	Волков АП

80 кг

1 ОЦЕБРИК Станислав Вадимович	Оренбургск.обл.	КМС	14.02.2005	Сералин СА
2 ПОТАШЕВ Илья Александрович	Калинингр.обл.	2р.	29.09.2005	Волков АП
3 КАШТАНОВ Кирилл Витальевич	Калинингр.обл.	2р.	29.03.2006	Шедин НД
3 ПЛАТТО Артур Владимирович	Респ.Коми	2р.	23.03.2005	Жданов АП

80+ кг

1 ЯЦЫНА Георгий Максимович	Калинингр.обл.	КМС	11.05.2005	Волков АП Завьялов АП
2 САФОНОВ Иван Александрович	Ленингр.обл.	2р.	24.05.2005	Смирнов НВ
3 ЗЫКОВ Дмитрий Александрович	Калинингр.обл.	2р.	14.07.2006	Тюпа ПИ
3 ГРИБКОВ Роман Константинович	Калинингр.обл.	2р.	28.08.2005	Тюпа ПИ

девушки 16-17 лет

48 кг

1 ЛИСКОВИЧ Инэса Эдуардовна	Еврейская АО	2р.	07.06.2005	Рябец ВА
2 АНИКИНА Варвара Вадимовна	Калинингр.обл.	1р.	07.09.2006	Волков АП Тюпа ПИ
3 ФЕДОРОВА Александра Дмитриевна	Смоленская обл.	2р.	05.11.2005	Сапожников ДВ

64 кг

1 ШПИКИНА Александра Викторовна	Ленингр.обл.	1р.	24.06.2006	Гамидуллаев РИ Гамидуллаев РИ
2 БАЛЫЧЕВА Алина Александровна	Ленингр.обл.	2р.	13.02.2005	Гамидуллаев РИ Гамидуллаев РИ

64+ кг

1 ТЕРЕНТЬЕВА Вероника Дмитриевна
2 КЛЕПИКОВА Ольга Сергеевна

Калинингр.обл.
Мос.обл.

2р. 17.12.2004 Тюпа ПИ
1р. 12.03.2006 Манухин РВ

Главный судья, ВК

Главный секретарь, ВК



К.А. Самонов

А.Ю. Плаутина

**Всероссийские соревнования среди юношей и девушек
12-13, 14-15, 16-17 лет, юниоров и юниорок 18-21 год
по рукопашному бою (СМ № 16182 в ЕКП Минспорта на 2022 год)**

10-14 ноября 2022 года

г. Калининград

СПИСОК ПОБЕДИТЕЛЕЙ И ПРИЗЁРОВ

юниоры 18-21 год

57 кг

1 БЕЛОУСОВ Никита Андреевич	Калинингр.обл.	КМС	21.11.2000	Волков АП
2 ИЖАКЕВИЧ Владислав Дмитриевич	Калинингр.обл.	1р.	31.07.2002	Шедин НД

62 кг

1 ЕМЕЛЬЯНЕНКО Иван Владимирович	Ростовская обл.	1р.	12.08.2003	Парыгин АВ
2 ТЕМИРОВ Абакар Мукайлович	Владимир.обл.	КМС	02.10.2001	Фролов ВВ
3 БАГОМЕДОВ Магомед Рабазанович	Тульская обл.	КМС	28.06.2003	Багомедов РМ
3 ВАРЕНОВ Сергей Евгеньевич	Тульская обл.	КМС	10.10.2002	Дагаев ДС Щербинин АС

67 кг

1 СЕРЕБРЕННИКОВ Михаил Алексеевич	Иркутская обл.	1р.	23.04.2004	Ким ПВ
2 САВИН Анатолий Евгеньевич	Калинингр.обл.	1р.	16.10.2002	Маценко АС Яфаров ДТ

73 кг

1 САВЫКИН Роман Николаевич	Тульская обл.	КМС	24.08.2003	Дагаев ДС
2 ПОЦЕЛУЙКО Евгений Дмитриевич	Респ.Крым	КМС	03.06.2003	Подалинский ВВ
3 БЛОШЕНКО Дмитрий Евгеньевич	Калинингр.обл.	1р.	12.09.2004	Волков АП Блинов М
3 ЯКИМОВ Егор Алексеевич	Калинингр.обл.	1р.	04.07.2004	Якимов АВ Чукин АС

80 кг

1 СУПРУН Никита Александрович	Красноярск.кр.	КМС	12.04.2003	Луговик АВ Шивнев КВ
2 КРИВОЛАПЧУК Данила Сергеевич	Калинингр.обл.	КМС	02.12.2002	Тюпа ПИ
3 НЕДРЯ Тимофей Юрьевич	Калинингр.обл.	1р.	19.09.2004	Тюпа ПИ Баимбетов АМ
3 ЧЕРНИКОВ Дмитрий Витальевич	Мос.обл.	КМС	11.07.2001	Манухин РВ Манухин ВВ

97 кг

1 БОБЫРЕВ Александр Владимирович	Краснодарск.кр.	КМС	26.09.2002	Таловский АА
2 ВАСЬКОВИЧ Илья Валерьевич	Калинингр.обл.	1р.	05.09.2004	Маценко АС Яфаров ДТ
3 ИСАЕНКО Никита Алексеевич	Калинингр.обл.	1р.	18.05.2002	Тюпа ПИ

юниорки 18-21 год

48 кг

1 ЗУБРИЦКАЯ Элина Андреевна	Калинингр.обл.	КМС	17.12.2003	Волков АП
2 МИСТРЮКОВА Екатерина	Калинингр.обл.	1р.	01.09.2004	Тюпа ПИ
3 ТЕРПУГОВА Карина Юрьевна	Иркутская обл.	1р.	25.04.2003	Ким ПВ

58 кг

1 ДАВЫДОВА Полина Денисовна	Калинингр.обл.	КМС	12.11.2003	Давыдова ЕЮ Тюпа ПИ
2 КОНДРАТЕНКО Анастасия Дмитриевна	Тульская обл.	КМС	07.01.2004	Щербинин АС

Главный судья, ВК

К.А. Самонов

Главный секретарь, ВК

А.Ю. Плаутина



**Всероссийские соревнования среди юношей и девушек
12-13, 14-15, 16-17 лет, юниоров и юниорок 18-21 год
по рукопашному бою (СМ № 16182 в ЕКП Минспорта на 2022 год)**

10-14 ноября 2022 года

г. Калининград

**КОМАНДНОЕ ПЕРВЕНСТВО
юноши, девушки 12-13 лет**

Место	Команда	Итого	золото	серебро	бронза
1	г.СПб	7	4	2	1
2	Калинингр.обл.	18	3	7	8
3	Краснодарск.кр.	4	2	1	1
4	Мос.обл.	3	1	1	1
5	Липецкая обл.	2	1	1	
6-9	г.Москва	1	1		
6-9	Еврейская АО	1	1		
6-9	Ставропольск.кр.	1	1		
6-9	ЯНАО	1	1		
10-11	Ленингр.обл.	3		1	2
10-11	Сахалинск.обл.	3		1	2
12	Вологодск.обл.	1		1	
13-15	Иркутская обл.	1			1
13-15	Новосибирск.обл.	1			1
13-15	Тульская обл.	1			1
б/м	Оренбургск.обл.	0			
б/м	Респ.Крым	0			

Главный судья, ВК

Главный секретарь, ВК



К.А. Самонов

А.Ю. Плаутина

**Всероссийские соревнования среди юношей и девушек
12-13, 14-15, 16-17 лет, юниоров и юниорок 18-21 год
по рукопашному бою (СМ № 16182 в ЕКП Минспорта на 2022 год)**

10-14 ноября 2022 года

г. Калининград

**КОМАНДНОЕ ПЕРВЕНСТВО
юноши, девушки 14-15 лет**

Место	Команда	Итого	золото	серебро	бронза
1	Краснодарск.кр.	4	3	1	
2	Еврейская АО	2	2		
3	Тульская обл.	3	2		1
4	Липецкая обл.	2	2		
5	Калинингр.обл.	14	1	5	8
6	Мос.обл.	5	1	2	2
7-8	Новосибирск.обл.	2	1	1	
7-8	Ставропольск.кр.	2	1	1	
9	г.СПб	3		1	2
10-11	Ленингр.обл.	1		1	
10-11	Оренбургск.обл.	1		1	
12-13	Иркутская обл.	2			2
12-13	ЯНАО	2			2
14-16	Красноярск.кр.	1			1
14-16	Респ.Крым	1			1
14-16	Сахалинск.обл.	1			1
б/м	Владимир.обл.	0			

Главный судья, ВК

Главный секретарь, ВК



К.А. Самонов

А.Ю. Плаутина

**Всероссийские соревнования среди юношей и девушек
12-13, 14-15, 16-17 лет, юниоров и юниорок 18-21 год
по рукопашному бою (СМ № 16182 в ЕКП Минспорта на 2022 год)**

10-14 ноября 2022 года

г. Калининград

**КОМАНДНОЕ ПЕРВЕНСТВО
юноши, девушки 16-17 лет**

Место	Команда	Итого	золото	серебро	бронза
1	Калинингр.обл.	14	3	6	5
2	Ленингр.обл.	8	2	2	4
3	Тульская обл.	2	2		
4-7	Еврейская АО	1	1		
4-7	Краснодарск.кр.	1	1		
4-7	Новосибирск.обл.	1	1		
4-7	Оренбургск.обл.	1	1		
8	Мос.обл.	2		2	
9	г.Москва	2		1	1
10-13	Вологодск.обл.	1			1
10-13	Красноярск.кр.	1			1
10-13	Респ.Коми	1			1
10-13	Смоленская обл.	1			1
б/м	Владимир.обл.	0			
б/м	г.СПб	0			
б/м	Липецкая обл.	0			
б/м	Респ.Крым	0			
б/м	Сахалинск.обл.	0			
б/м	ЯНАО	0			

Главный судья, ВК

Главный секретарь, ВК



К.А. Самонов

А.Ю. Плаутина

**Всероссийские соревнования среди юношей и девушек
12-13, 14-15, 16-17 лет, юниоров и юниорок 18-21 год
по рукопашному бою (СМ № 16182 в ЕКП Минспорта на 2022 год)**

10-14 ноября 2022 года

г. Калининград

**КОМАНДНОЕ ПЕРВЕНСТВО
юниоры, юниорки 18-21 год**

Место	Команда	Итого	золото	серебро	бронза
1	Калинингр.обл.	12	3	5	4
2	Тульская обл.	4	1	1	2
3	Иркутская обл.	2	1		1
4-6	Краснодарск.кр.	1	1		
4-6	Красноярск.кр.	1	1		
4-6	Ростовская обл.	1	1		
7-8	Владимир.обл.	1		1	
7-8	Респ.Крым	1		1	
9	Мос.обл.	1			1
б/м	г.СПб	0			
б/м	Новосибирск.обл.	0			
б/м	Сахалинск.обл.	0			

Главный судья, ВК

Главный секретарь, ВК



К.А. Самонов

А.Ю. Плаутина

**Всероссийские соревнования среди юношей и девушек
12-13, 14-15, 16-17 лет, юниоров и юниорок 18-21 год
по рукопашному бою (СМ № 16182 в ЕКП Минспорта на 2022 год)**

10-14 ноября 2022 года

г. Калининград

ПРОТОКОЛ ХОДА СОРЕВНОВАНИЙ

юноши 12-13 лет

Вес **35** кг

8 чел.

А

1	АГАДЖАНОВ Гарик	2юн.р. 03.07.2009	Липецкая обл.
5	ШУМСКИХ Иван	2юн.р. 30.05.2010	Калинингр.обл.
3	ТУМАСЯН Валерий	1юн.р. 23.03.2010	Тульская обл.
7	ТКАЧУК Гордей	2юн.р. 16.03.2009	Ставропольск.кр.

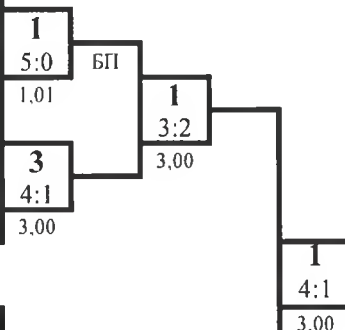

1 место

АГАДЖАНОВ Гарик

Липецкая обл.

Б

2	ФИЛАТОВ Никита	3юн.р. 05.09.2010	Мос.обл.
6	ГОРБАЦЕВИЧ Иван	Зр. 19.01.2009	Новосибирск.обл.
4	КОВАЛЬЧУК Алексей	3юн.р. 08.03.2009	Калинингр.обл.
8	ГРЕБНЕВ Кирилл	2юн.р. 19.09.2009	Краснодарск.кр.

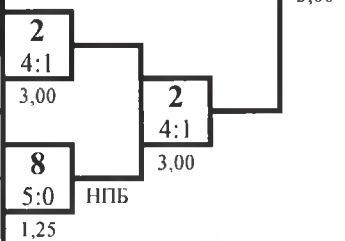

2 место

ФИЛАТОВ Никита

Мос.обл.

Ут А

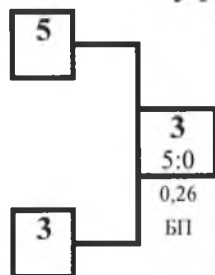

Ут Б

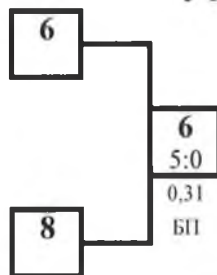

3 место

ТУМАСЯН Валерий

Тульская обл.

3 место

ГОРБАЦЕВИЧ Иван

Новосибирск.обл.

ПРОТОКОЛ ЛИЧНЫХ РЕЗУЛЬТАТОВ

Место	№ жр	Фамилия Имя	Команда	Разряд (звание)	Дата рождения	Тренер
1	1	АГАДЖАНОВ Гарик	Липецкая обл.	2юн.р.	03.07.2009	Кузнецов ПН
2	2	ФИЛАТОВ Никита	Мос.обл.	3юн.р.	05.09.2010	Андреев АА
3	3	ТУМАСЯН Валерий	Тульская обл.	1юн.р.	23.03.2010	Ахадов ДМО
3	6	ГОРБАЦЕВИЧ Иван	Новосибирск.обл.	Зр.	19.01.2009	Гриневский ВС
5	5	ШУМСКИХ Иван	Калинингр.обл.	2юн.р.	30.05.2010	Давыдова ЕЮ
5	8	ГРЕБНЕВ Кирилл	Краснодарск.кр.	2юн.р.	19.09.2009	Качкин АА
7-8	7	ТКАЧУК Гордей	Ставропольск.кр.	2юн.р.	16.03.2009	Овчинников СС
7-8	4	КОВАЛЬЧУК Алексей	Калинингр.обл.	3юн.р.	08.03.2009	Волков АП

Гл. судья, ВК



К.А. Самонов
(Санкт-Петербург)

Гл. секретарь, ВК

А.Ю. Плаутина
(Орел)

**Всероссийские соревнования среди юношей и девушек
12-13, 14-15, 16-17 лет, юниоров и юниорок 18-21 год
по рукопашному бою (СМ № 16182 в ЕКП Минспорта на 2022 год)**

10-14 ноября 2022 года

г. Калининград

ПРОТОКОЛ ЛИЧНЫХ РЕЗУЛЬТАТОВ

юноши 12-13 лет

Вес **38** кг

12 чел.

Место	№ жр	Фамилия Имя	Команда	Разряд (звание)	Год рождения	Тренер
1	11	МЕДЯКОВ Денис	г.Москва	2юн.р.	29.09.2010	Ефременко МА Мачулин СА
2	12	БОБОВ Дмитрий	Краснодарск.кр.	2юн.р.	10.09.2009	Качкин АА
3	5	ТИМАЕВ Руслан	Сахалинск.обл.	1юн.р.	17.09.2010	Киш СЯ
3	6	АЛЕКСЕЕНКО Сергей	Иркутская обл.	1юн.р.	04.08.2009	Колодеж БЕ
5	7	МЯГКИЙ Иван	Калинингр.обл.	1юн.р.	24.01.2009	Волков АП
5	8	ЧУЛКОВ Владислав	Оренбургск.обл.	3юн.р.	28.08.2010	Сералин СА
7-8	3	ШЕНЬШИН Михаил	Ленингр.обл.	1юн.р.	16.12.2009	Гусейнов АХ
7-8	4	ЖВАНЕЦКИЙ Дмитрий	Калинингр.обл.	2юн.р.	27.11.2009	Волков АП
9-10	1	БАКАРЕВ Анатолий	ЯНАО	1юн.р.	08.10.2009	Завадский ЮВ Козак ИИ
9-10	2	ЦЫГАНOK Дмитрий	ЯНАО	2юн.р.	07.08.2010	Завадский ЮВ Козак ИИ
11-12	9	МАКАРЕВИЧ Максим	Калинингр.обл.	3юн.р.	16.11.2010	Соловьев МО
11-12	10	ПОПОВ Владислав	Калинингр.обл.	3юн.р.	25.10.2010	Соловьев МО

Гл. судья, ВК

Гл. секретарь, ВК



К.А. Самонов
(Санкт-Петербург)

А.Ю. Плаутина
(Орел)

**Всероссийские соревнования среди юношей и девушек
12-13, 14-15, 16-17 лет, юниоров и юниорок 18-21 год
по рукопашному бою (СМ № 16182 в ЕКП Минспорта на 2022 год)**

10-14 ноября 2022 года

г. Калининград

ПРОТОКОЛ ХОДА СОРЕВНОВАНИЙ

юноши 12-13 лет

Вес **38** кг 12 чел.

А

1	БАКАРЕВ Анатолий	1юн.р. 08.10.2009	ЯНАО	1
9	МАКАРЕВИЧ Максим	3юн.р. 16.11.2010	Калинингр.обл.	4:1 3,00
5	ТИМАЕВ Руслан	1юн.р. 17.09.2010	Сахалинск.обл.	5
13				
3	ШЕНЬШИН Михаил	1юн.р. 16.12.2009	Ленингр.обл.	11
11	МЕДЯКОВ Денис	2юн.р. 29.09.2010	г.Москва	3:2 3,00
7	МЯГКИЙ Иван	1юн.р. 24.01.2009	Калинингр.обл.	7
15				

1 место

МЕДЯКОВ Денис
г.Москва

2 место

БОБОВ Дмитрий
Краснодарск.кр.

Б

2	ЦЫГАНOK Дмитрий	2юн.р. 07.08.2010	ЯНАО	2
10	ПОПОВ Владислав	3юн.р. 25.10.2010	Калинингр.обл.	4:1 3,00
6	АЛЕКСЕЕНКО Сергей	1юн.р. 04.08.2009	Иркутская обл.	6
14				
4	ЖВАНЕЦКИЙ Дмитрий	2юн.р. 27.11.2009	Калинингр.обл.	12
12	БОБОВ Дмитрий	2юн.р. 10.09.2009	Краснодарск.кр.	5:0 0,34
8	ЧУЛКОВ Владислав	3юн.р. 28.08.2010	Оренбургск.обл.	8
16				

3 место

ТИМАЕВ Руслан
Сахалинск.обл.

3 место

АЛЕКСЕЕНКО Сергей
Иркутская обл.

УТ А



УТ Б

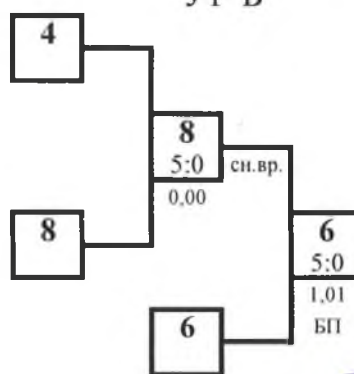

Гл. судья, ВК



К.А. Самонов
(Санкт-Петербург)

Гл. секретарь, ВК

А.Ю. Плаутина
(Орел)

**Всероссийские соревнования среди юношей и девушек
12-13, 14-15, 16-17 лет, юниоров и юниорок 18-21 год
по рукопашному бою (СМ № 16182 в ЕКП Минспорта на 2022 год)**

10-14 ноября 2022 года

г. Калининград

ПРОТОКОЛ ХОДА СОРЕВНОВАНИЙ

юноши 12-13 лет

Вес **41** кг

6 чел.

А

1	ПЕРЦЕВ Константин	1юн.р. 16.07.2009	Ленингр.обл.
5	МАКСИМОВЦОВ Андрей	3юн.р. 12.08.2009	Калинингр.обл.
3	БУРЛАКОВ Александр	3юн.р. 13.10.2010	Калинингр.обл.
7			

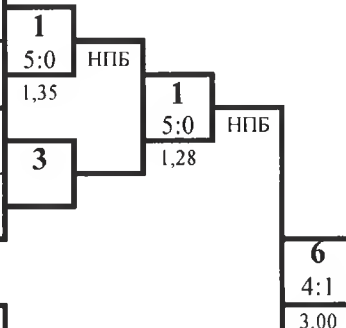

1 место

КОРЧАК Егор

Краснодарск.кр.

2 место

ПЕРЦЕВ Константин

Ленингр.обл.

Б

2	ТИШИН Даниэль	2юн.р. 16.06.2010	Калинингр.обл.
6	КОРЧАК Егор	2юн.р. 30.03.2009	Краснодарск.кр.
4	ЛИШИК Виктор	1юн.р. 10.08.2010	Мос.обл.
8			

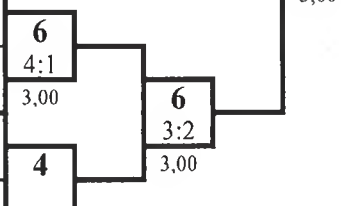

3 место

БУРЛАКОВ Александр

Калинингр.обл.

3 место

ЛИШИК Виктор

Мос.обл.

Ут А

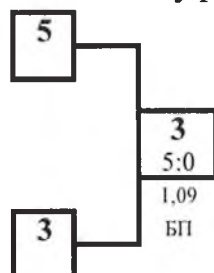

Ут Б

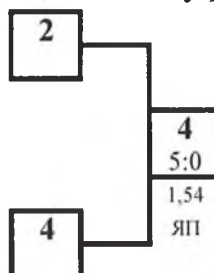

ПРОТОКОЛ ЛИЧНЫХ РЕЗУЛЬТАТОВ

Место	№ жр	Фамилия Имя	Команда	Разряд (звание)	Дата рождения	Тренер
1	6	КОРЧАК Егор	Краснодарск.кр.	2юн.р.	30.03.2009	Качкин АА
2	1	ПЕРЦЕВ Константин	Ленингр.обл.	1юн.р.	16.07.2009	Факеев МА
3	3	БУРЛАКОВ Александр	Калинингр.обл.	3юн.р.	13.10.2010	Журавлев ВН
3	4	ЛИШИК Виктор	Мос.обл.	1юн.р.	10.08.2010	Андреев АА
5	5	МАКСИМОВЦОВ Андрей	Калинингр.обл.	3юн.р.	12.08.2009	Маценко АС
5	2	ТИШИН Даниэль	Калинингр.обл.	2юн.р.	16.06.2010	Рученков ДЮ Давыдова ЕЮ

Гл. судья, ВК



К.А. Самонов
(Санкт-Петербург)

Гл. секретарь, ВК

А.Ю. Плаутина
(Орел)

**Всероссийские соревнования среди юношей и девушек
12-13, 14-15, 16-17 лет, юниоров и юниорок 18-21 год
по рукопашному бою (СМ № 16182 в ЕКП Минспорта на 2022 год)**

10-14 ноября 2022 года

г. Калининград

ПРОТОКОЛ ЛИЧНЫХ РЕЗУЛЬТАТОВ

юноши 12-13 лет

Вес 44 кг

12 чел.

Место	№ жр	Фамилия Имя	Команда	Разряд (звание)	Год рождения	Тренер
1	2	АММЕРМАН Илья	г.СПб	2юн.р.	19.01.2009	Рядняный МВ Иванюк АВ
2	1	МАШЕВ Темирлан	г.СПб	3юн.р.	17.04.2009	Акопян ГА
3	3	ДЖУМАЕВ Тимур	Сахалинск.обл.	1юн.р.	13.04.2009	Агаев РИ
3	12	МИХНО Кирилл	Краснодарск.кр.	2юн.р.	29.12.2008	Качкин АА
5	5	НИКОЛАЕНКО Максим	ЯНАО	2юн.р.	18.05.2009	Завадский ЮВ Козак ИИ
5	10	ВИКУЛИН Андрей	Калинингр.обл.	3юн.р.	21.12.2008	0
7-8	9	ЖАРКОВ Михаил	Калинингр.обл.	3юн.р.	23.12.2009	Соловьев МО
7-8	6	ВОРОНЧИХИН Максим	Калинингр.обл.	3юн.р.	25.03.2010	Волков АП
9-10	7	ПОПЕРНАЦКИЙ Олег	Калинингр.обл.	2юн.р.	18.08.2009	Волков АП
9-10	8	ГИЛЬМУТДИНОВ Данис	Оренбургск.обл.	1юн.р.	01.12.2009	Желонкин ДС
11-12	11	ЕФИМЕНКО Егор	Калинингр.обл.	3юн.р.	06.10.2010	Маценко АС
11-12	4	ГРЯЗНОВ Дмитрий	Калинингр.обл.	1юн.р.	11.07.2009	Шедин НД

Гл. судья, ВК



К.А. Самонов
(Санкт-Петербург)

Гл. секретарь, ВК

А.Ю. Плаутина
(Орел)

**Всероссийские соревнования среди юношей и девушек
12-13, 14-15, 16-17 лет, юниоров и юниорок 18-21 год
по рукопашному бою (СМ № 16182 в ЕКП Минспорта на 2022 год)**

10-14 ноября 2022 года

г. Калининград

ПРОТОКОЛ ХОДА СОРЕВНОВАНИЙ

юноши 12-13 лет

Вес **44** кг

12 чел.

А

1	МАШЕВ Темирлан	3юн.р. 17.04.2009	г.СПб
9	ЖАРКОВ Михаил	3юн.р. 23.12.2009	Калинингр.обл.
5	НИКОЛАЕНКО Максим	2юн.р. 18.05.2009	ЯНАО
13			
3	ДЖУМАЕВ Тимур	1юн.р. 13.04.2009	Сахалинск.обл.
11	ЕФИМЕНКО Егор	3юн.р. 06.10.2010	Калинингр.обл.
7	ПОПЕРНАЦКИЙ Олег	2юн.р. 18.08.2009	Калинингр.обл.
15			

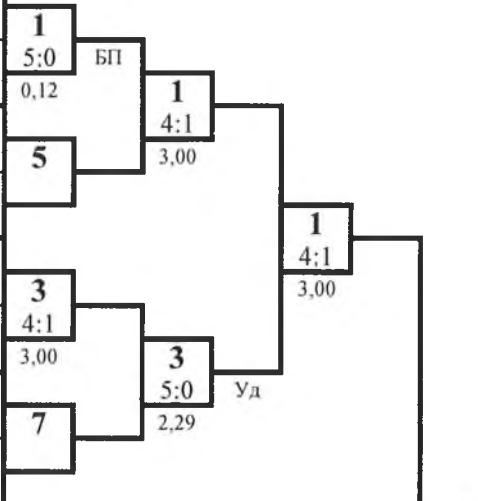

- 1 место
АММЕРМАН Илья
г.СПб
- 2 место
МАШЕВ Темирлан
г.СПб

Б

2	АММЕРМАН Илья	2юн.р. 19.01.2009	г.СПб
10	ВИКУЛИН Андрей	3юн.р. 21.12.2008	Калинингр.обл.
6	ВОРОНЧИХИН Максим	3юн.р. 25.03.2010	Калинингр.обл.
14			
4	ГРЯЗНОВ Дмитрий	1юн.р. 11.07.2009	Калинингр.обл.
12	МИХНО Кирилл	2юн.р. 29.12.2008	Краснодарск.кр.
8	ГИЛЬМУТДИНОВ Данис	1юн.р. 01.12.2009	Оренбургск.обл.
16			

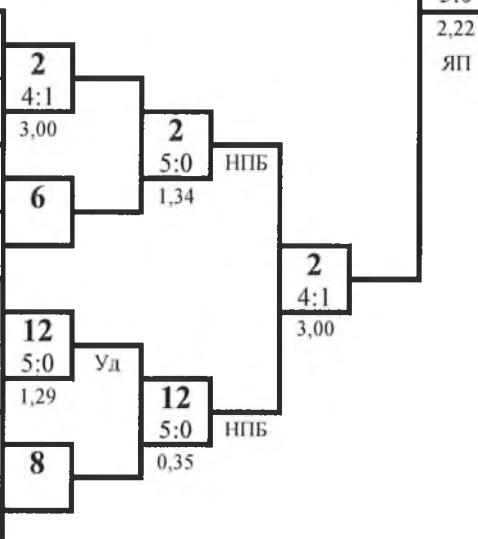

- 3 место
ДЖУМАЕВ Тимур
Сахалинск.обл.
- 3 место
МИХНО Кирилл
Краснодарск.кр.

УТ А

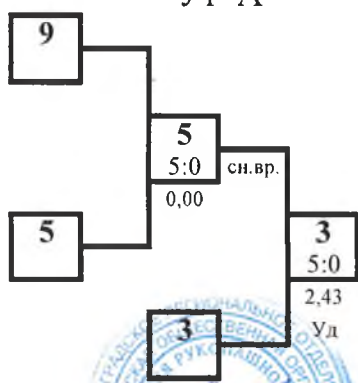

УТ Б

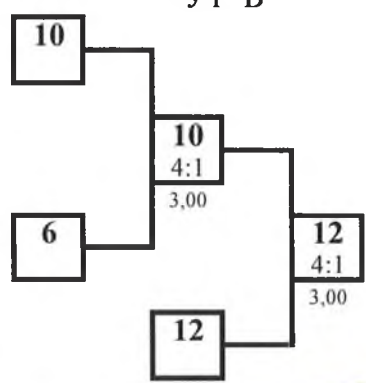

Гл. судья, ВК



К.А. Самонов
(Санкт-Петербург)

Гл. секретарь, ВК

А.Ю. Плаутина

А.Ю. Плаутина
(Орел)

**Всероссийские соревнования среди юношей и девушек
12-13, 14-15, 16-17 лет, юниоров и юниорок 18-21 год
по рукопашному бою (СМ № 16182 в ЕКП Минспорта на 2022 год)**

10-14 ноября 2022 года

г. Калининград

ПРОТОКОЛ ЛИЧНЫХ РЕЗУЛЬТАТОВ

юноши 12-13 лет

Вес 48 кг

15 чел.

Место	№ жр	Фамилия Имя	Команда	Разряд (звание)	Год рождения	Тренер
1	14	ЗАКАРИГАЕВ Магамед	Ставропольск.кр.	1юн.р.	28.11.2008	Овчинников СС
2	5	САМОХВАЛОВ Антон	Сахалинск.обл.	2юн.р.	11.02.2010	Пряхин ЕВ
3	3	МУСИН Артём	Ленингр.обл.	2юн.р.	25.11.2009	Факеев МА
3	2	КУЗНЕЦОВ Ярослав	Ленингр.обл.	1юн.р.	24.12.2008	Гусейнов АХ
5	13	ШЕЛЕПОВ Матвей	Калинингр.обл.	3юн.р.	27.02.2010	Тюпа ПИ
5	4	АДУШЕВ Данила	Еврейская АО	2юн.р.	26.09.2009	Рябец ВА
7-8	9	РАЙВИЧ Илья	Калинингр.обл.	2юн.р.	11.12.2009	Соловьев МО
7-8	6	ЗУБОВ Роман	г.СПб	2юн.р.	20.07.2009	Смирнов АА
9-10	15	КОНДРАТЕНКО Даниил	Респ.Крым	3р.	09.04.2009	Подалинский ВВ
9-10	8	ЧУДАКОВ Иван	Калинингр.обл.	3юн.р.	09.10.2010	Давыдова ЕЮ
11-15	1	КАСЬЯНОВ Савелий	ЯНАО	2юн.р.	25.02.2010	Завадский ЮВ Козак ИИ
11-15	11	КОНДРАТЬЕВ Виталий	Калинингр.обл.	3юн.р.	11.05.2009	Маценко АС
11-15	7	ВАНЦАЙ Егор	Иркутская обл.	1юн.р.	18.04.2009	Ким ПВ
11-15	10	СПИВАКОВ Кирилл	Калинингр.обл.	2юн.р.	10.10.2009	Соловьев МО Тюпа ПИ
11-15	12	СЛЕПЧЕНКО Богдан	Калинингр.обл.	3юн.р.	05.05.2010	Маценко АС

Гл. судья, ВК

Гл. секретарь, ВК



К.А. Самонов
(Санкт-Петербург)

А.Ю. Плаутина
(Орел)

**Всероссийские соревнования среди юношей и девушек
12-13, 14-15, 16-17 лет, юниоров и юниорок 18-21 год
по рукопашному бою (СМ № 16182 в ЕКП Минспорта на 2022 год)**

10-14 ноября 2022 года

г. Калининград

ПРОТОКОЛ ХОДА СОРЕВНОВАНИЙ

юноши 12-13 лет

Вес **48** кг

15 чел.

А

1	КАСЬЯНОВ Савелий	2юн.р. 25.02.2010	ЯНАО	9
9	РАЙВИЧ Илья	2юн.р. 11.12.2009	Калинингр.обл.	4:1 3,00
5	САМОХВАЛОВ Антон	2юн.р. 11.02.2010	Сахалинск.обл.	5 4:1 3,00
13	ШЕЛЕПОВ Матвей	3юн.р. 27.02.2010	Калинингр.обл.	5 4:1 3,00
3	МУСИН Артём	2юн.р. 25.11.2009	Ленингр.обл.	3 5:0 2,42
11	КОНДРАТЬЕВ Виталий	3юн.р. 11.05.2009	Калинингр.обл.	3 4:1 3,00
7	ВАНЦАЙ Егор	1юн.р. 18.04.2009	Иркутская обл.	15 4:1 3,00
15	КОНДРАТЕНКО Даниил	3р. 09.04.2009	Респ.Крым	3,00

1 место

ЗАКАРИГАЕВ Магамед

Ставропольск.кр.

2 место

САМОХВАЛОВ Антон

Сахалинск.обл.

Б

2	КУЗНЕЦОВ Ярослав	1юн.р. 24.12.2008	Ленингр.обл.	2
10	СПИВАКОВ Кирилл	2юн.р. 10.10.2009	Калинингр.обл.	4:1 3,00
6	ЗУБОВ Роман	2юн.р. 20.07.2009	г.СПб	14 4:1 3,00
14	ЗАКАРИГАЕВ Магамед	1юн.р. 28.11.2008	Ставропольск.кр.	14 4:1 3,00
4	АДУШЕВ Данила	2юн.р. 26.09.2009	Еврейская АО	4 5:0 2,11
12	СЛЕПЧЕНКО Богдан	3юн.р. 05.05.2010	Калинингр.обл.	4 5:0 2,49
8	ЧУДАКОВ Иван	3юн.р. 09.10.2010	Калинингр.обл.	8
16				

3 место

МУСИН Артём

Ленингр.обл.

3 место

КУЗНЕЦОВ Ярослав

Ленингр.обл.

Ут А

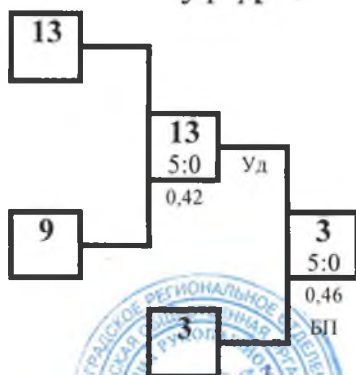

Ут Б

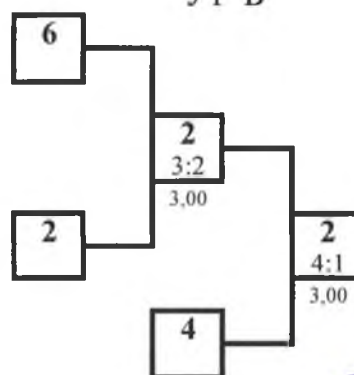

Гл. судья, ВК



К.А. Самонов
(Санкт-Петербург)

Гл. секретарь, ВК

А.Ю. Плаутина
(Орел)

**Всероссийские соревнования среди юношей и девушек
12-13, 14-15, 16-17 лет, юниоров и юниорок 18-21 год
по рукопашному бою (СМ № 16182 в ЕКП Минспорта на 2022 год)**

10-14 ноября 2022 года

г. Калининград

ПРОТОКОЛ ЛИЧНЫХ РЕЗУЛЬТАТОВ

юноши 12-13 лет

Вес **52** кг

10 чел.

Место	№ жр	Фамилия Имя	Команда	Разряд (звание)	Год рождения	Тренер
1	4	ТИМОШЕНКО Александр	г.СПб	2юн.р.	21.05.2009	Смирнов АА
2	3	СИВУШКОВ Роман	Вологодск.обл.	1юн.р.	13.01.2009	Гурылев ЕВ Герасименко АС
3	1	ФЕДОСЕЕВ Алексей	г.СПб	3юн.р.	03.06.2009	Смирнов АА
3	10	ИШКОВ Игорь	Калинингр.обл.	3юн.р.	12.12.2008	Тюпа ПИ
5	7	ШИЛИН Ярослав	Калинингр.обл.	3юн.р.	22.09.2009	Волков АП
5	8	ЯНЬШИН Александр	Калинингр.обл.	3юн.р.	05.10.2009	Белоусов НА
7-8	5	ИВАНОВ Богдан	ЯНАО	2юн.р.	27.01.2009	Завадский ЮВ Козак ИИ
7-8	6	ТРУНИН Олег	Калинингр.обл.	3юн.р.	02.02.2010	Волков АП
9-10	9	СЛОБОДЯНЮК Дмитрий	Калинингр.обл.	2юн.р.	26.12.2009	Маценко АС
9-10	2	ГОЛУБЕВ Роман	Ленингр.обл.	1юн.р.	10.02.2009	Гусейнов АХ

Гл. судья, ВК



К.А. Самонов
(Санкт-Петербург)

Гл. секретарь, ВК

А.Ю. Плаутина
(Орел)

**Всероссийские соревнования среди юношей и девушек
12-13, 14-15, 16-17 лет, юниоров и юниорок 18-21 год
по рукопашному бою (СМ № 16182 в ЕКП Минспорта на 2022 год)**

10-14 ноября 2022 года

г. Калининград

ПРОТОКОЛ ХОДА СОРЕВНОВАНИЙ

юноши 12-13 лет

Вес **52** кг

10 чел.

А

1	ФЕДОСЕЕВ Алексей	3юн.р. 03.06.2009	г.СПб
9	СЛОБОДЯНЮК Дмитрий	2юн.р. 26.12.2009	Калинингр.обл.
5	ИВАНОВ Богдан	2юн.р. 27.01.2009	ЯНАО
13			
3	СИВУШКОВ Роман	1юн.р. 13.01.2009	Вологодск.обл.
11			
7	ШИЛИН Ярослав	3юн.р. 22.09.2009	Калинингр.обл.
15			

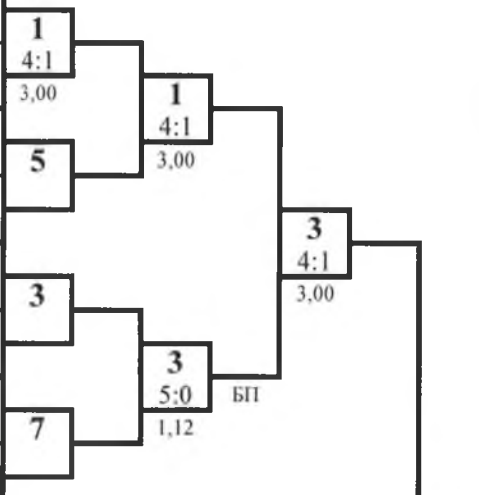

1 место

ТИМОШЕНКО Александр
г.СПб

2 место

СИВУШКОВ Роман
Вологодск.обл.

Б

2	ГОЛУБЕВ Роман	1юн.р. 10.02.2009	Ленингр.обл.
10	ИШКОВ Игорь	3юн.р. 12.12.2008	Калинингр.обл.
6	ТРУНИН Олег	3юн.р. 02.02.2010	Калинингр.обл.
14			
4	ТИМОШЕНКО Александр	2юн.р. 21.05.2009	г.СПб
12			
8	ЯНЬШИН Александр	3юн.р. 05.10.2009	Калинингр.обл.
16			

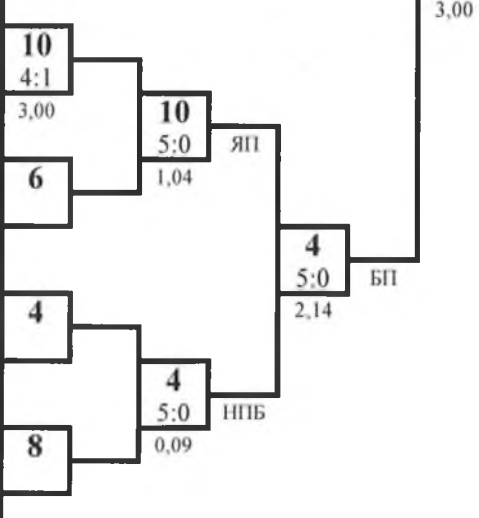

3 место

ФЕДОСЕЕВ Алексей
г.СПб

3 место

ИШКОВ Игорь
Калинингр.обл.

УТ А

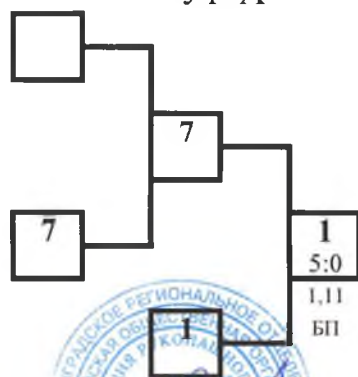

УТ Б

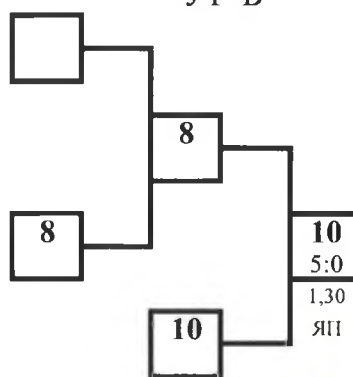

Гл. судья, ВК



К.А. Самонов
(Санкт-Петербург)

Гл. секретарь, ВК

А.Ю. Плаутина
(Орел)

**Всероссийские соревнования среди юношей и девушек
12-13, 14-15, 16-17 лет, юниоров и юниорок 18-21 год
по рукопашному бою (СМ № 16182 в ЕКП Минспорта на 2022 год)**

10-14 ноября 2022 года

г. Калининград

ПРОТОКОЛ ХОДА СОРЕВНОВАНИЙ

юноши 12-13 лет

Вес **57** кг

4 чел.

А

1	АКАВИТЫЙ Денис	1юн.р. 03.12.2008	Калинингр.обл.
5			
3	ЛУНЬКОВ Матвей	3юн.р. 26.08.2009	Калинингр.обл.
7			

1 место

ДЕВЯТОВ Дмитрий

Калинингр.обл.

Б

2	ШУМИЛИН Владимир	3юн.р. 01.05.2009	Калинингр.обл.
6			
4	ДЕВЯТОВ Дмитрий	1юн.р. 12.02.2009	Калинингр.обл.
8			

2 место

АКАВИТЫЙ Денис

Калинингр.обл.

Ут А

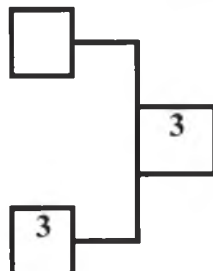

Ут Б

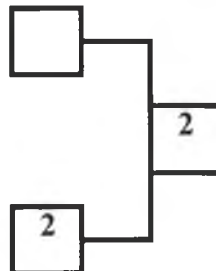

3 место

ЛУНЬКОВ Матвей

Калинингр.обл.

3 место

ШУМИЛИН Владимир

Калинингр.обл.

ПРОТОКОЛ ЛИЧНЫХ РЕЗУЛЬТАТОВ

Место	№ жр	Фамилия Имя	Команда	Разряд (звание)	Дата рождения	Тренер
1	4	ДЕВЯТОВ Дмитрий	Калинингр.обл.	1юн.р.	12.02.2009	Давыдова ЕЮ Рученков ДЮ
2	1	АКАВИТЫЙ Денис	Калинингр.обл.	1юн.р.	03.12.2008	Волков АП
3	3	ЛУНЬКОВ Матвей	Калинингр.обл.	3юн.р.	26.08.2009	Давыдова ЕЮ Васильев ЮВ
3	2	ШУМИЛИН Владимир	Калинингр.обл.	3юн.р.	01.05.2009	Футин ДВ

Гл. судья, ВК



К.А. Самонов
(Санкт-Петербург)

Гл. секретарь, ВК

А.Ю. Плаутина
(Орел)

**Всероссийские соревнования среди юношей и девушек
12-13, 14-15, 16-17 лет, юниоров и юниорок 18-21 год
по рукопашному бою (СМ № 16182 в ЕКП Минспорта на 2022 год)**

10-14 ноября 2022 года

г. Калининград

ПРОТОКОЛ ХОДА СОРЕВНОВАНИЙ

юноши 12-13 лет Вес **62** кг 2 чел.

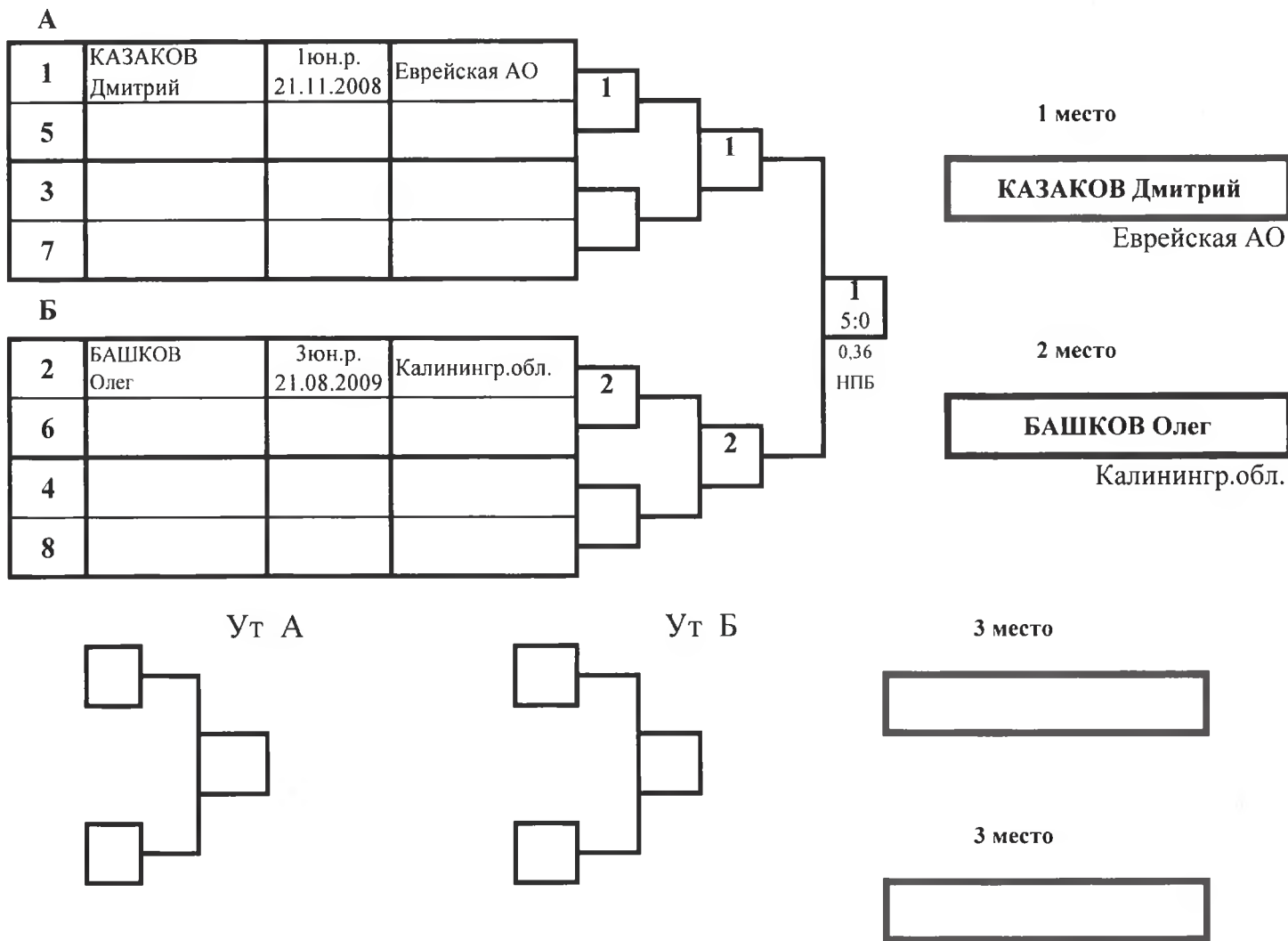

ПРОТОКОЛ ЛИЧНЫХ РЕЗУЛЬТАТОВ

Место	№ жр	Фамилия Имя	Команда	Разряд (звание)	Дата рождения	Тренер
1	1	КАЗАКОВ Дмитрий	Еврейская АО	1юн.р.	21.11.2008	Рябец ВА
2	2	БАШКОВ Олег	Калинингр.обл.	3юн.р.	21.08.2009	Маценко АС

Гл. судья, ВК



К.А. Самонов
(Санкт-Петербург)

Гл. секретарь, ВК

А.Ю. Плаутина
(Орел)

**Всероссийские соревнования среди юношей и девушек
12-13, 14-15, 16-17 лет, юниоров и юниорок 18-21 год
по рукопашному бою (СМ № 16182 в ЕКП Минспорта на 2022 год)**

10-14 ноября 2022 года

г. Калининград

ПРОТОКОЛ ХОДА СОРЕВНОВАНИЙ

юноши 12-13 лет Вес **67** кг 4 чел.

А

1	КОРНЕВ Илья	Зюн.р. 19.01.2009	Калинингр.обл.
5			
3	ЩЕННИКОВ Ярослав	Зюн.р. 12.05.2010	Калинингр.обл.
7			

1 место

КОРНЕВ Илья

Калинингр.обл.

Б

2	ЛАВРЕННИКОВ Андрей	Зюн.р. 30.01.2010	Калинингр.обл.
6			
4	ЖАДАНОВ Роман	Зюн.р. 05.10.2010	Калинингр.обл.
8			

2 место

ЛАВРЕННИКОВ Андрей

Калинингр.обл.

Ут А

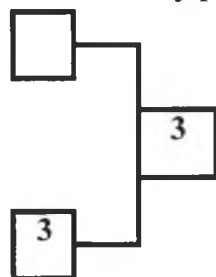

Ут Б

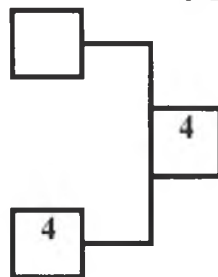

3 место

ЩЕННИКОВ Ярослав

Калинингр.обл.

3 место

ЖАДАНОВ Роман

Калинингр.обл.

ПРОТОКОЛ ЛИЧНЫХ РЕЗУЛЬТАТОВ

Место	№ жр	Фамилия Имя	Команда	Разряд (звание)	Дата рождения	Тренер
1	1	КОРНЕВ Илья	Калинингр.обл.	Зюн.р.	19.01.2009	Журавлев ВН
2	2	ЛАВРЕННИКОВ Андрей	Калинингр.обл.	Зюн.р.	30.01.2010	Футин ДВ
3	3	ЩЕННИКОВ Ярослав	Калинингр.обл.	Зюн.р.	12.05.2010	Рученков ДЮ
3	4	ЖАДАНОВ Роман	Калинингр.обл.	Зюн.р.	05.10.2010	Маценко АС

Гл. судья, ВК



К.А. Самонов
(Санкт-Петербург)

Гл. секретарь, ВК

А.Ю. Плаутина
(Орел)

**Всероссийские соревнования среди юношей и девушек
12-13, 14-15, 16-17 лет, юниоров и юниорок 18-21 год
по рукопашному бою (СМ № 16182 в ЕКП Минспорта на 2022 год)**

10-14 ноября 2022 года

г. Калининград

ПРОТОКОЛ СОРЕВНОВАНИЙ

вес 67+ кг

юноши 12-13 лет

№ жр.	№ табл	Фамилия, Имя	Команда	Разряд					Сумма баллов	Место	
					1	2	3				
1	80	КУНИЦКИЙ Илья	г.СПб	2юн.р.		5	13	2	3	7	2
						2,59	3	3,00	3		
						ЯП					
2	147	БОРИСОВ Роман	Калинингр.обл.	3юн.р.	0	3		1	3	1	3
					2,59	13		3,00	6		
						ЯП					
3	305	ОСИПОВ Максим	Краснодарск.кр.	2юн.р.	3	3	4	6		7	1
					3,00	3	3,00	3			

ИТОГОВЫЙ ПРОТОКОЛ

№ жр.	Фамилия, Имя	Дата рождения	Команда	Разряд	Тренер	Место
3	ОСИПОВ Максим	23.05.2009	Краснодарск.кр.	2юн.р.	Качкин АА	1
1	КУНИЦКИЙ Илья	11.08.2009	г.СПб	2юн.р.	Смирнов АА Тимощук АИ	2
2	БОРИСОВ Роман	13.01.2009	Калинингр.обл.	3юн.р.	Журавлев ВН	3

Главный судья, ВК

К.А. Самонов (Санкт-Петербург)

Главный секретарь, ВК

А.Ю. Плаутина (Орел)



**Всероссийские соревнования среди юношей и девушек
12-13, 14-15, 16-17 лет, юниоров и юниорок 18-21 год
по рукопашному бою (СМ № 16182 в ЕКП Минспорта на 2022 год)**

10-14 ноября 2022 года

г. Калининград

ПРОТОКОЛ ХОДА СОРЕВНОВАНИЙ

девушки 12-13 лет Вес **37** кг 2 чел.

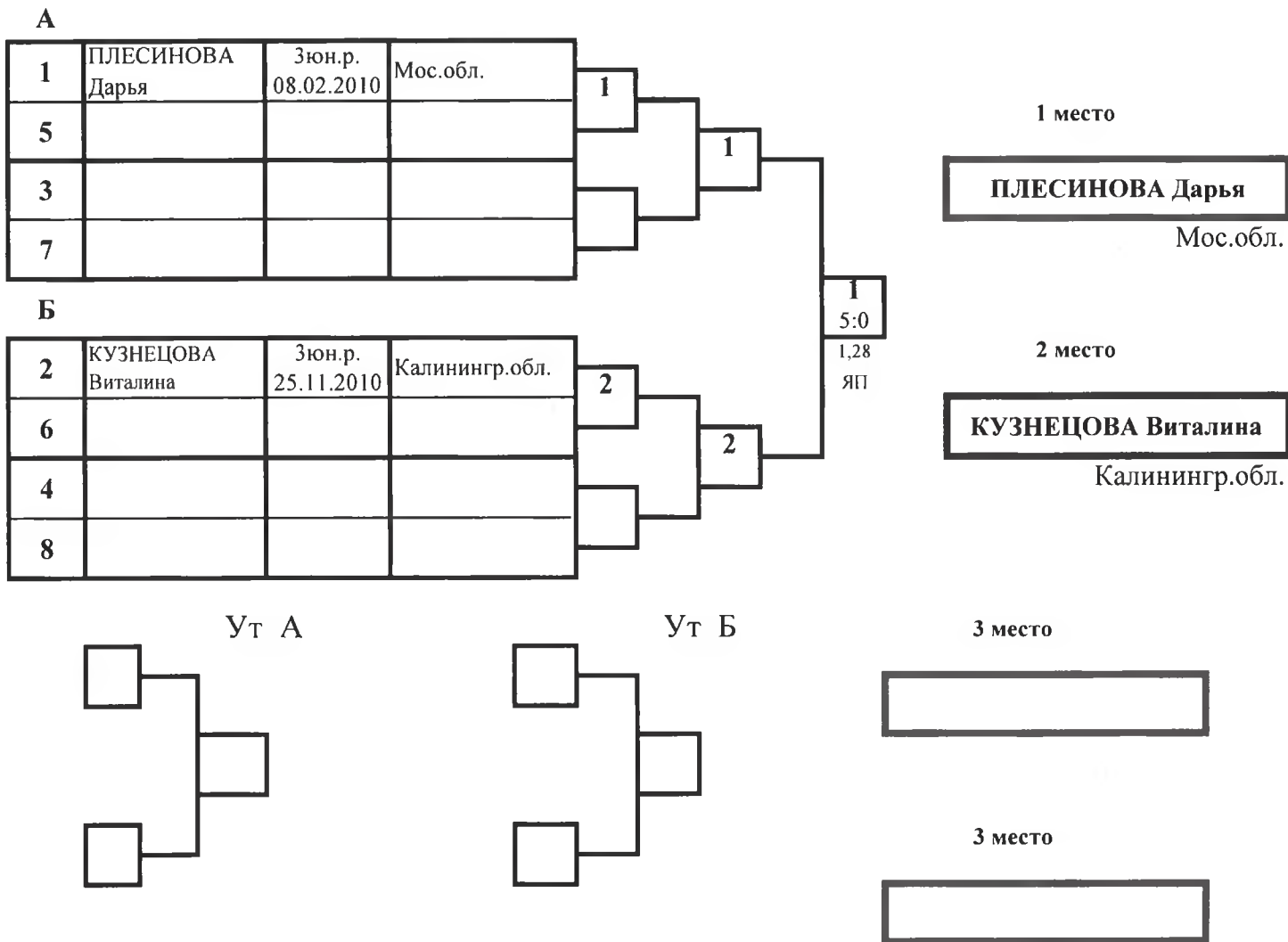

ПРОТОКОЛ ЛИЧНЫХ РЕЗУЛЬТАТОВ

Место	№ жр	Фамилия Имя	Команда	Разряд (звание)	Дата рождения	Тренер
1	1	ПЛЕСИНОВА Дарья	Мос.обл.	Зюн.р.	08.02.2010	Андреев АА
2	2	КУЗНЕЦОВА Виталина	Калинингр.обл.	Зюн.р.	25.11.2010	Волков АП

Гл. судья, ВК



К.А. Самонов
(Санкт-Петербург)

Гл. секретарь, ВК

А.Ю. Плаутина
(Орел)

**Всероссийские соревнования среди юношей и девушек
12-13, 14-15, 16-17 лет, юниоров и юниорок 18-21 год
по рукопашному бою (СМ № 16182 в ЕКП Минспорта на 2022 год)**

10-14 ноября 2022 года

г. Калининград

ПРОТОКОЛ ХОДА СОРЕВНОВАНИЙ

девушки 12-13 лет Вес **44** кг 2 чел.

А

1	ПОЛЕННИКОВА Кристина	Юн.р. 03.09.2009	Липецкая обл.
5			
3			
7			

Б

2	ГУСАРОВА Вероника	2р. 31.05.2009	г.СПб
6			
4			
8			

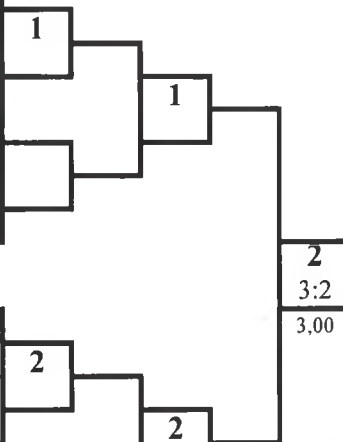

1 место

ГУСАРОВА Вероника

г.СПб

2 место

ПОЛЕННИКОВА Кристина

Липецкая обл.

Ут А

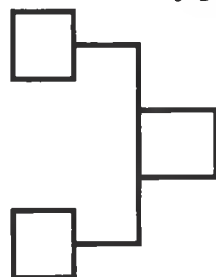

Ут Б

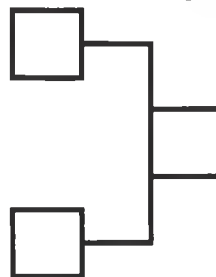

3 место

3 место

ПРОТОКОЛ ЛИЧНЫХ РЕЗУЛЬТАТОВ

Место	№ жр	Фамилия Имя	Команда	Разряд (звание)	Дата рождения	Тренер
1	2	ГУСАРОВА Вероника	г.СПб	2р.	31.05.2009	Акопян ГА
2	1	ПОЛЕННИКОВА Кристина	Липецкая обл.	Юн.р.	03.09.2009	Качмазов АЗ

Гл. судья, ВК



К.А. Самонов
(Санкт-Петербург)

Гл. секретарь, ВК

А.Ю. Плаутина
(Орел)

**Всероссийские соревнования среди юношей и девушек
12-13, 14-15, 16-17 лет, юниоров и юниорок 18-21 год
по рукопашному бою (СМ № 16182 в ЕКП Минспорта на 2022 год)**

10-14 ноября 2022 года

г. Калининград

ПРОТОКОЛ ХОДА СОРЕВНОВАНИЙ

девушки 12-13 лет Вес **48** кг 4 чел.

А

1	ДЖИОЕВА Яна	2юн.р. 24.11.2009	ЯНАО
5			
3	ГЛУШКОВА Янина	3юн.р. 09.01.2009	Калинингр.обл.
7			

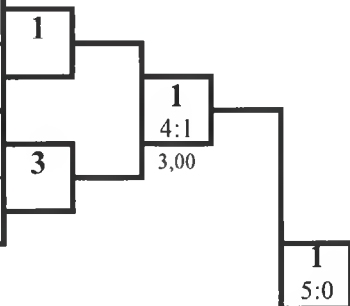

1 место

ДЖИОЕВА Яна
ЯНАО

Б

2	БАКИЕВА Камила	3юн.р. 16.11.2009	Калинингр.обл.
6			
4	НУРЛИНА Вероника	1юн.р. 18.02.2010	Краснодарск.кр.
8			

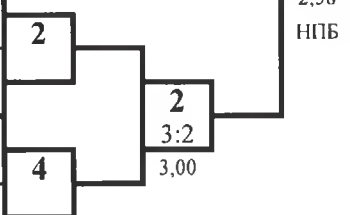

2 место

БАКИЕВА Камила
Калинингр.обл.

УТ А

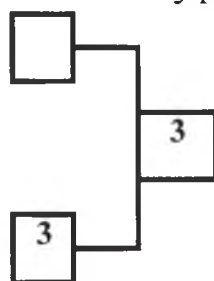

УТ Б

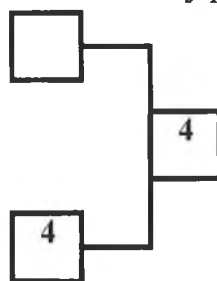

3 место

ГЛУШКОВА Янина
Калинингр.обл.

3 место

НУРЛИНА Вероника
Краснодарск.кр.

ПРОТОКОЛ ЛИЧНЫХ РЕЗУЛЬТАТОВ

Место	№ жр	Фамилия Имя	Команда	Разряд (звание)	Дата рождения	Тренер
1	1	ДЖИОЕВА Яна	ЯНАО	2юн.р.	24.11.2009	Завадский ЮВ Козак ИИ
2	2	БАКИЕВА Камила	Калинингр.обл.	3юн.р.	16.11.2009	Маценко АС
3	3	ГЛУШКОВА Янина	Калинингр.обл.	3юн.р.	09.01.2009	Маценко АС
3	4	НУРЛИНА Вероника	Краснодарск.кр.	1юн.р.	18.02.2010	Таловский АА

Гл. судья, ВК



К.А. Самонов
(Санкт-Петербург)

Гл. секретарь, ВК

А.Ю. Плаутина

А.Ю. Плаутина
(Орел)

**Всероссийские соревнования среди юношей и девушек
12-13, 14-15, 16-17 лет, юниоров и юниорок 18-21 год
по рукопашному бою (СМ № 16182 в ЕКП Минспорта на 2022 год)**

10-14 ноября 2022 года

г. Калининград

ПРОТОКОЛ СОРЕВНОВАНИЙ

вес 53 кг

девушки 12-13 лет

№ жр.	№ табл	Фамилия, Имя	Команда	Разряд					Сумма баллов	Место		
					1	2	3					
1	178	ВОРОНОВА Василиса	Калинингр.обл.	3юн.р.	3,00	1	7	5	11	6	2	
						3,00	11	2,35	4			
						НПБ						18
2	180	БЕРСТЕНЁВА Кристина	Калинингр.обл.	2юн.р.	4	11	5	8	9	1		
					3,00	7					1,04	3
					ОПБ						19	
3	183	РЯБИКОВА Дарья	Калинингр.обл.	2юн.р.	0	4	0	3	0	3		
					2,35	11	1,04	8				
					НПБ						7	

ИТОГОВЫЙ ПРОТОКОЛ

№ жр.	Фамилия, Имя	Дата рождения	Команда	Разряд	Тренер	Место
2	БЕРСТЕНЁВА Кристина	15.10.2009	Калинингр.обл.	2юн.р.	Соловьев МО	1
1	ВОРОНОВА Василиса	18.03.2010	Калинингр.обл.	3юн.р.	Волков АП	2
3	РЯБИКОВА Дарья	23.02.2009	Калинингр.обл.	2юн.р.	Тюпа ПИ	3

Главный судья, ВК

Главный секретарь, ВК



К.А. Самонов (Санкт-Петербург)

А.Ю. Плаутина (Орел)

**Всероссийские соревнования среди юношей и девушек
12-13, 14-15, 16-17 лет, юниоров и юниорок 18-21 год
по рукопашному бою (СМ № 16182 в ЕКП Минспорта на 2022 год)**

10-14 ноября 2022 года

г. Калининград

ПРОТОКОЛ ХОДА СОРЕВНОВАНИЙ

девушки 12-13 лет Вес **53+** кг 2 чел.

А

1	БИКИНА Вероника	Зюн.р. 28.03.2009	г.СПб
5			
3			
7			

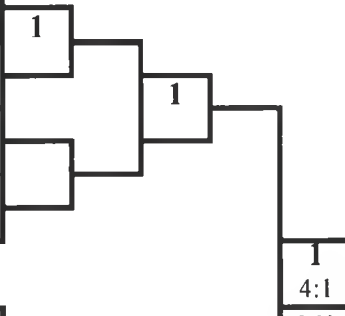

1 место

БИКИНА Вероника
г.СПб

Б

2	БОРИСЕНКОВА Светлана	Зюн.р. 05.06.2010	Калинингр.обл.
6			
4			
8			

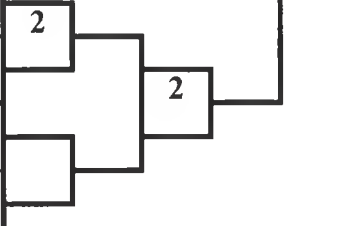

2 место

БОРИСЕНКОВА Светлана
Калинингр.обл.

Ут А

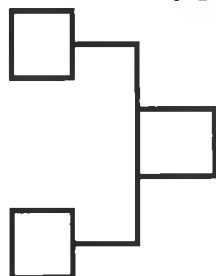

Ут Б

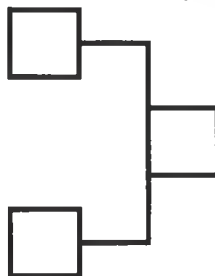

3 место

[Empty box for 3rd place]

3 место

[Empty box for 3rd place]

ПРОТОКОЛ ЛИЧНЫХ РЕЗУЛЬТАТОВ

Место	№ жр	Фамилия Имя	Команда	Разряд (звание)	Дата рождения	Тренер
1	1	БИКИНА Вероника	г.СПб	Зюн.р.	28.03.2009	Рядняный МВ Иванюк АВ
2	2	БОРИСЕНКОВА Светлана	Калинингр.обл.	Зюн.р.	05.06.2010	Давыдова ЕЮ

Гл. судья, ВК



К.А. Самонов
(Санкт-Петербург)

Гл. секретарь, ВК

А.Ю. Плаутина

А.Ю. Плаутина
(Орел)

**Всероссийские соревнования среди юношей и девушек
12-13, 14-15, 16-17 лет, юниоров и юниорок 18-21 год
по рукопашному бою (СМ № 16182 в ЕКП Минспорта на 2022 год)**

10-14 ноября 2022 года

г. Калининград

ПРОТОКОЛ ХОДА СОРЕВНОВАНИЙ

юноши 14-15 лет Вес **41** кг 2 чел.

А

1	АПАРИН Андрей	Юн.р. 12.03.2008	Еврейская АО
5			
3			
7			

1 место

АПАРИН Андрей

Еврейская АО

Б

2	ТЮТЮШЕВ Владимир	Юн.р. 09.06.2008	Мос.обл.
6			
4			
8			

1
4:1
3,00

2 место

ТЮТЮШЕВ Владимир

Мос.обл.

Ут А

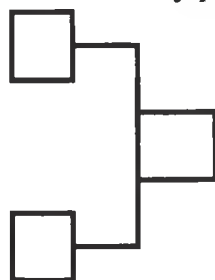

Ут Б

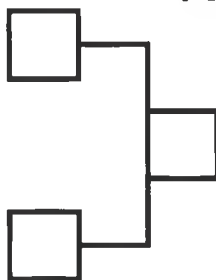

3 место



3 место



ПРОТОКОЛ ЛИЧНЫХ РЕЗУЛЬТАТОВ

Место	№ жр	Фамилия Имя	Команда	Разряд (звание)	Дата рождения	Тренер
1	1	АПАРИН Андрей	Еврейская АО	Юн.р.	12.03.2008	Рябец ВА
2	2	ТЮТЮШЕВ Владимир	Мос.обл.	Юн.р.	09.06.2008	Динаев ТМ Шадриков ИС

Гл. судья, ВК



К.А. Самонов
(Санкт-Петербург)

Гл. секретарь, ВК

А.Ю. Плаутина
(Орел)

**Всероссийские соревнования среди юношей и девушек
12-13, 14-15, 16-17 лет, юниоров и юниорок 18-21 год
по рукопашному бою (СМ № 16182 в ЕКП Минспорта на 2022 год)**

10-14 ноября 2022 года

г. Калининград

ПРОТОКОЛ ХОДА СОРЕВНОВАНИЙ

юноши 14-15 лет

Вес **44** кг

4 чел.

А				Б			
1	МОСКВИН Владислав	Юн.р. 12.06.2008	Калинингр.обл.	2	БАРТАШОВ Кирилл	3р. 17.01.2008	Калинингр.обл.
5				6			
3	ЧЕРЕВКОВ Дмитрий	1р. 17.08.2007	Ставропольск.кр.	4	КОДЕНЕЦ Иван	Юн.р. 19.01.2008	Краснодарск.кр.
7				8			

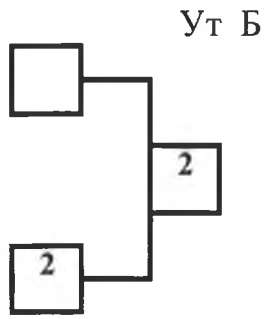
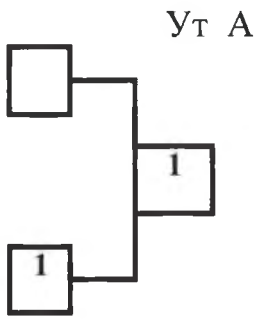

- 1 место**
КОДЕНЕЦ Иван
Краснодарск.кр.
- 2 место**
ЧЕРЕВКОВ Дмитрий
Ставропольск.кр.
- 3 место**
МОСКВИН Владислав
Калинингр.обл.
- 3 место**
БАРТАШОВ Кирилл
Калинингр.обл.

ПРОТОКОЛ ЛИЧНЫХ РЕЗУЛЬТАТОВ

Место	№ жр	Фамилия Имя	Команда	Разряд (звание)	Дата рождения	Тренер
1	4	КОДЕНЕЦ Иван	Краснодарск.кр.	Юн.р.	19.01.2008	Бойко АА
2	3	ЧЕРЕВКОВ Дмитрий	Ставропольск.кр.	1р.	17.08.2007	Овчинников СС
3	1	МОСКВИН Владислав	Калинингр.обл.	Юн.р.	12.06.2008	Давыдова ЕЮ Васильев ЮВ
3	2	БАРТАШОВ Кирилл	Калинингр.обл.	3р.	17.01.2008	Волков АП Маценко АС

Гл. судья, ВК

К.А. Самонов
(Санкт-Петербург)

Гл. секретарь, ВК

А.Ю. Плаутина
(Орел)

**Всероссийские соревнования среди юношей и девушек
12-13, 14-15, 16-17 лет, юниоров и юниорок 18-21 год
по рукопашному бою (СМ № 16182 в ЕКП Минспорта на 2022 год)**

10-14 ноября 2022 года

г. Калининград

ПРОТОКОЛ ЛИЧНЫХ РЕЗУЛЬТАТОВ

юноши 14-15 лет

Вес **48** кг

10 чел.

Место	№ жр	Фамилия Имя	Команда	Разряд (звание)	Год рождения	Тренер
1	9	МАМИЧЕВ Лев	Новосибирск.обл.	Зр.	20.07.2008	Дроздов МС
2	2	ХАБАРОВ Илья	г.СПб	1юн.р.	31.01.2008	Киселев НС
3	7	ВОЛКОВ Давид	Калинингр.обл.	1юн.р.	17.04.2007	Соловьев МО Волков АП
3	6	АФОНИН Даниил	Респ.Крым	2р.	30.11.2006	Подалинский ВВ
5	1	ШУЛЬЖЕНКОВ Денис	Калинингр.обл.	1юн.р.	24.06.2008	Журавлев ВН
5	4	БИРЖАНОВ Данияр	Оренбургск.обл.	1юн.р.	18.02.2008	Желонкин ДС
7-8	5	ДАВЫДОВ Глеб	Калинингр.обл.	1р.	22.04.2007	Давыдова ЕЮ Тюпа ПИ
7-8	10	КОЛОСОВ Даниил	Калинингр.обл.	1юн.р.	14.02.2008	Соловьев МО
9-10	3	БАДАЕВ Федор	Владимир.обл.	Зр.	26.02.2008	Кошелев АВ
9-10	8	СКАЛКИН Никита	Калинингр.обл.	1юн.р.	24.06.2008	Тюпа ПИ

Гл. судья, ВК

К.А. Самонов
(Санкт-Петербург)

Гл. секретарь, ВК

А.Ю. Плаутина
(Орел)



**Всероссийские соревнования среди юношей и девушек
12-13, 14-15, 16-17 лет, юниоров и юниорок 18-21 год
по рукопашному бою (СМ № 16182 в ЕКП Минспорта на 2022 год)**

10-14 ноября 2022 года

г. Калининград

ПРОТОКОЛ ХОДА СОРЕВНОВАНИЙ

юноши 14-15 лет

Вес **48** кг 10 чел.

А

1	ШУЛЬЖЕНКОВ Денис	1юн.р. 24.06.2008	Калинингр.обл.	9
9	МАМИЧЕВ Лев	3р. 20.07.2008	Новосибирск.обл.	5:0
5	ДАВЫДОВ Глеб	1р. 22.04.2007	Калинингр.обл.	5
13				
3	БАДАЕВ Федор	3р. 26.02.2008	Владимир.обл.	3
11				
7	ВОЛКОВ Давид	1юн.р. 17.04.2007	Калинингр.обл.	7
15				

1 место

МАМИЧЕВ Лев

Новосибирск.обл.

2 место

ХАБАРОВ Илья

г.СПб

Б

2	ХАБАРОВ Илья	1юн.р. 31.01.2008	г.СПб	2
10	КОЛОСОВ Даниил	1юн.р. 14.02.2008	Калинингр.обл.	4:1
6	АФОНИН Даниил	2р. 30.11.2006	Респ.Крым	6
14				
4	БИРЖАНОВ Данияр	1юн.р. 18.02.2008	Оренбургск.обл.	4
12				
8	СКАЛКИН Никита	1юн.р. 24.06.2008	Калинингр.обл.	8
16				

3 место

ВОЛКОВ Давид

Калинингр.обл.

3 место

АФОНИН Даниил

Респ.Крым

Ут А

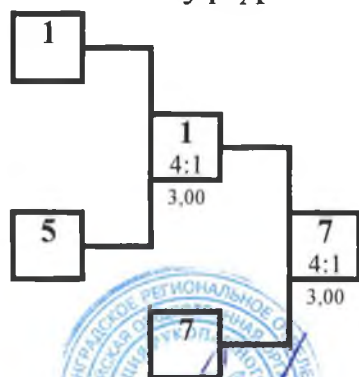

Ут Б

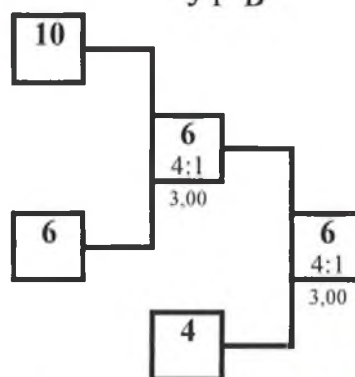

Гл. судья, ВК



К.А. Самонов
(Санкт-Петербург)

Гл. секретарь, ВК

А.Ю. Плаутина
(Орел)

**Всероссийские соревнования среди юношей и девушек
12-13, 14-15, 16-17 лет, юниоров и юниорок 18-21 год
по рукопашному бою (СМ № 16182 в ЕКП Минспорта на 2022 год)**

10-14 ноября 2022 года

г. Калининград

ПРОТОКОЛ ЛИЧНЫХ РЕЗУЛЬТАТОВ

юноши 14-15 лет

Вес **52** кг

10 чел.

Место	№ жр	Фамилия Имя	Команда	Разряд (звание)	Год рождения	Тренер
1	10	КАРЕЦКИЙ Артем	Краснодарск.кр.	Зр.	28.10.2008	Качкин АА
2	9	ЕФИМОВ Иван	Новосибирск.обл.	2р.	27.05.2007	Гриневский ВС
3	3	ЛОЗНЕВОЙ Александр	Иркутская обл.	1юн.р.	25.07.2008	Колодеж БЕ
3	8	КОННОВ Михаил	Калинингр.обл.	2р.	16.06.2008	Тюпа ПИ Бурачев АН
5	1	СИМОНОВ Максим	Калинингр.обл.	Зр.	01.06.2007	Волков АП
5	2	ПЕРЦЕВ Иван	Ленингр.обл.	2р.	25.11.2006	Факеев МА
7-8	5	КСЕНДИКОВ Николай	ЯНАО	1юн.р.	10.08.2008	Завадский ЮВ Козак ИИ
7-8	6	ЖАНАКБАЕВ Руслан	Новосибирск.обл.	2р.	23.01.2007	Гриневский ВС
9-10	7	ШАМАРИН Максим	Калинингр.обл.	1юн.р.	17.04.2008	Шедин НД
9-10	4	ПЛЕСИНОВ Вадим	Мос.обл.	Зр.	29.08.2008	Андреев АА

Гл. судья, ВК

Гл. секретарь, ВК



К.А. Самонов
(Санкт-Петербург)

А.Ю. Плаутина
(Орел)

**Всероссийские соревнования среди юношей и девушек
12-13, 14-15, 16-17 лет, юниоров и юниорок 18-21 год
по рукопашному бою (СМ № 16182 в ЕКП Минспорта на 2022 год)**

10-14 ноября 2022 года

г. Калининград

ПРОТОКОЛ ХОДА СОРЕВНОВАНИЙ

юноши 14-15 лет

Вес **52** кг

10 чел.

А

1	СИМОНОВ Максим	3р. 01.06.2007	Калинингр.обл.
9	ЕФИМОВ Иван	2р. 27.05.2007	Новосибирск.обл.
5	КСЕНДИКОВ Николай	1юн.р. 10.08.2008	ЯНАО
13			
3	ЛОЗНЕВОЙ Александр	1юн.р. 25.07.2008	Иркутская обл.
11			
7	ШАМАРИН Максим	1юн.р. 17.04.2008	Калинингр.обл.
15			

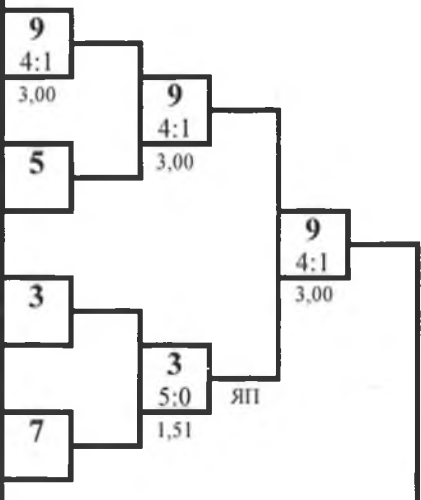

1 место

КАРЕЦКИЙ Артем
Краснодарск.кр.

2 место

ЕФИМОВ Иван
Новосибирск.обл.

Б

2	ПЕРЦЕВ Иван	2р. 25.11.2006	Ленингр.обл.
10	КАРЕЦКИЙ Артем	3р. 28.10.2008	Краснодарск.кр.
6	ЖАНАКБАЕВ Руслан	2р. 23.01.2007	Новосибирск.обл.
14			
4	ПЛЕСИНОВ Вадим	3р. 29.08.2008	Мос.обл.
12			
8	КОННОВ Михаил	2р. 16.06.2008	Калинингр.обл.
16			

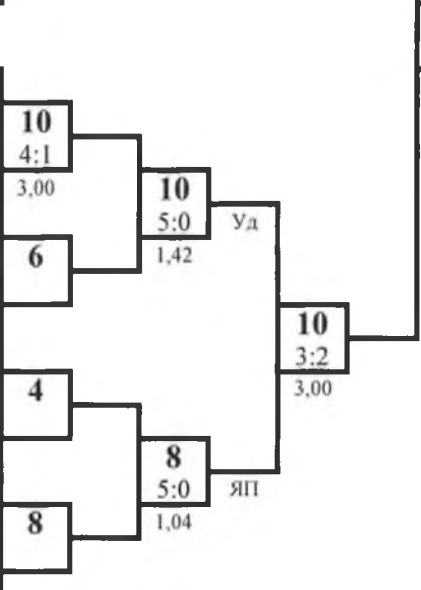

3 место

ЛОЗНЕВОЙ Александр
Иркутская обл.

3 место

КОННОВ Михаил
Калинингр.обл.

УТ А

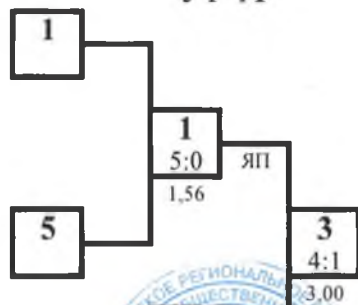

УТ Б

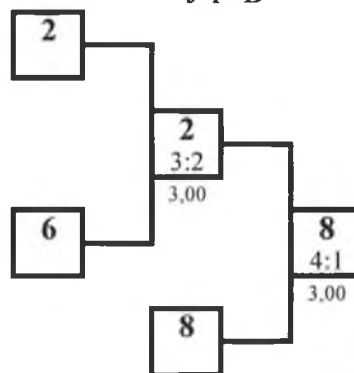

Гл. судья, ВК



К.А. Самонов
(Санкт-Петербург)

Гл. секретарь, ВК

А.Ю. Плаутина
(Орел)

**Всероссийские соревнования среди юношей и девушек
12-13, 14-15, 16-17 лет, юниоров и юниорок 18-21 год
по рукопашному бою (СМ № 16182 в ЕКП Минспорта на 2022 год)**

10-14 ноября 2022 года

г. Калининград

ПРОТОКОЛ ЛИЧНЫХ РЕЗУЛЬТАТОВ

юноши 14-15 лет

Вес 57 кг

10 чел.

Место	№ жр	Фамилия Имя	Команда	Разряд (звание)	Год рождения	Тренер
1	10	ЧЕШЕНКО Николай	Краснодарск.кр.	Зр.	21.06.2007	Качкин АА
2	5	НИКОЛАЕВ Егор	Оренбургск.обл.	1р.	01.11.2007	Желонкин ДС Сералин СА
3	1	ГЕРАСИМЕНКО Денис	Красноярск.кр.	1юн.р.	14.07.2007	Агаджаян ЭО
3	4	ШАГУНОВ Андрей	Тульская обл.	1р.	28.10.2007	Дагаев ДС Пашкин АИ
5	3	БОЛЬШАКОВ Константин	г.СПб	1юн.р.	04.07.2008	Рядняный МВ Иванюк АВ
5	6	ЛЕПЕТУН Александр	Сахалинск.обл.	1юн.р.	08.10.2008	Буторин АВ
7	2	ИГНАТОВ Артем	Калинингр.обл.	1юн.р.	11.02.2008	Журавлев ВН
8-9	7	ЛАЗАРЕВ Дмитрий	Калинингр.обл.	1юн.р.	03.06.2008	Журавлев ВН
8-9	8	ДЕМИН Лев	Калинингр.обл.	1юн.р.	09.07.2007	Маценко АС
10	9	ВОСТРУХИН Константин	Калинингр.обл.	1юн.р.	11.08.2008	Футин ДВ

Гл. судья, ВК

Гл. секретарь, ВК



К.А. Самонов
(Санкт-Петербург)

А.Ю. Плаутина
(Орел)

**Всероссийские соревнования среди юношей и девушек
12-13, 14-15, 16-17 лет, юниоров и юниорок 18-21 год
по рукопашному бою (СМ № 16182 в ЕКП Минспорта на 2022 год)**

10-14 ноября 2022 года

г. Калининград

ПРОТОКОЛ ХОДА СОРЕВНОВАНИЙ

юноши 14-15 лет

Вес **57** кг

10 чел.

А

1	ГЕРАСИМЕНКО Денис	Юн.р. 14.07.2007	Красноярск.кр.	1
9	ВОСТРУХИН Константин	Юн.р. 11.08.2008	Калинингр.обл.	4:1 3,00
5	НИКОЛАЕВ Егор	1р. 01.11.2007	Оренбургск.обл.	5
13				
3	БОЛЬШАКОВ Константин	Юн.р. 04.07.2008	г.СПб	3
11				
7	ЛАЗАРЕВ Дмитрий	Юн.р. 03.06.2008	Калинингр.обл.	7
15				

1 место

ЧЕШЕНКО Николай

Краснодарск.кр.

2 место

НИКОЛАЕВ Егор

Оренбургск.обл.

Б

2	ИГНАТОВ Артем	Юн.р. 11.02.2008	Калинингр.обл.	10
10	ЧЕШЕНКО Николай	Зр. 21.06.2007	Краснодарск.кр.	5:0 2,54
6	ЛЕПЕТУН Александр	Юн.р. 08.10.2008	Сахалинск.обл.	6
14				
4	ШАГУНОВ Андрей	1р. 28.10.2007	Тульская обл.	4
12				
8	ДЕМИН Лев	Юн.р. 09.07.2007	Калинингр.обл.	8
16				

3 место

ГЕРАСИМЕНКО Денис

Красноярск.кр.

3 место

ШАГУНОВ Андрей

Тульская обл.

Ут А

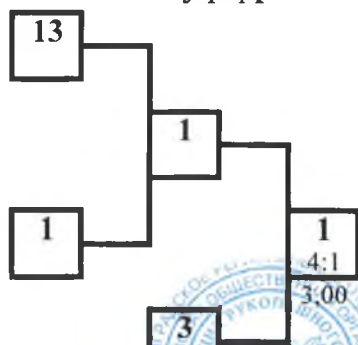

Ут Б

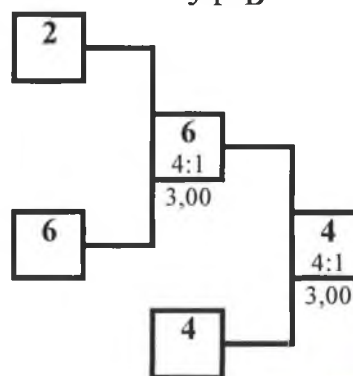

Гл. судья, ВК



К.А. Самонов
(Санкт-Петербург)

Гл. секретарь, ВК

А.Ю. Плаутина

А.Ю. Плаутина
(Орел)

**Всероссийские соревнования среди юношей и девушек
12-13, 14-15, 16-17 лет, юниоров и юниорок 18-21 год
по рукопашному бою (СМ № 16182 в ЕКП Минспорта на 2022 год)**

10-14 ноября 2022 года

г. Калининград

ПРОТОКОЛ ЛИЧНЫХ РЕЗУЛЬТАТОВ

юноши 14-15 лет

Вес **62** кг

13 чел.

Место	№ жр	Фамилия Имя	Команда	Разряд (звание)	Год рождения	Тренер
1	6	ЧЕКАНИХИН Игорь	Тульская обл.	1р.	12.03.2007	Дагаев ДС Жданова ИН
2	13	БУРАСОВ Михаил	Мос.обл.	1р.	12.12.2006	Бурасов ВС
3	9	АЛЕКСЕЕНКО Артем	Иркутская обл.	1юн.р.	23.08.2007	Колодеж БЕ
3	2	СИТНЕВ Вадим	г.СПб	1юн.р.	07.09.2008	Смирнов АА
5	7	ЛОГВЕНКИН Александр	Калинингр.обл.	1юн.р.	20.04.2007	Тюпа ПИ
5	12	ДРОЗДОВ Глеб	Новосибирск.обл.	3р.	13.06.2007	Дроздов МС
7	5	ПАЧКОВСКИЙ Вадим	Калинингр.обл.	1юн.р.	20.01.2007	Журавлев ВН
8-9	3	ЧЕРНИКОВ Глеб	Респ.Крым	2р.	31.07.2007	Подалинский ВВ
8-9	8	БУРАСОВ Трифон	Мос.обл.	1р.	25.10.2007	Бурасов ВС
10-13	1	МАРЬЕНКО Александр	г.СПб	1юн.р.	28.07.2007	Рядняный МВ Иванюк АВ
10-13	11	НИКОГОСЯН Давид	Калинингр.обл.	1юн.р.	13.04.2007	Журавлев ВН
10-13	10	ФЕДОТОВ Степан	Калинингр.обл.	1юн.р.	20.07.2008	Журавлев ВН
10-13	4	ОСТАПЕНКО Стефан	Калинингр.обл.	1юн.р.	25.07.2007	Журавлев ВН

Гл. судья, ВК

Гл. секретарь, ВК



К.А. Самонов
(Санкт-Петербург)

А.Ю. Плаутина
(Орел)

**Всероссийские соревнования среди юношей и девушек
12-13, 14-15, 16-17 лет, юниоров и юниорок 18-21 год
по рукопашному бою (СМ № 16182 в ЕКП Минспорта на 2022 год)**

10-14 ноября 2022 года

г. Калининград

ПРОТОКОЛ ХОДА СОРЕВНОВАНИЙ

юноши 14-15 лет

Вес **62** кг 13 чел.

А

1	МАРЬЕНКО Александр	Юн.р. 28.07.2007	г.СПб	9
9	АЛЕКСЕЕНКО Артем	Юн.р. 23.08.2007	Иркутская обл.	4:1 3,00
5	ПАЧКОВСКИЙ Вадим	Юн.р. 20.01.2007	Калинингр.обл.	13 5:0 1,15
13	БУРАСОВ Михаил	1р. 12.12.2006	Мос.обл.	5:0 1,55
3	ЧЕРНИКОВ Глеб	2р. 31.07.2007	Респ.Крым	3 5:0 0,26
11	НИКОГОСЯН Давид	Юн.р. 13.04.2007	Калинингр.обл.	7 4:1 3,00
7	ЛОГВЕНКИН Александр	Юн.р. 20.04.2007	Калинингр.обл.	7
15				

1 место

ЧЕКАНИХИН Игорь
Тульская обл.

2 место

БУРАСОВ Михаил
Мос.обл.

Б

2	СИТНЕВ Вадим	Юн.р. 07.09.2008	г.СПб	2
10	ФЕДОТОВ Степан	Юн.р. 20.07.2008	Калинингр.обл.	5:0 1,27
6	ЧЕКАНИХИН Игорь	1р. 12.03.2007	Тульская обл.	6 5:0 0,20
14				
4	ОСТАПЕНКО Стефан	Юн.р. 25.07.2007	Калинингр.обл.	12 5:0 2,18
12	ДРОЗДОВ Глеб	3р. 13.06.2007	Новосибирск.обл.	12 4:1 3,00
8	БУРАСОВ Трифон	1р. 25.10.2007	Мос.обл.	8
16				

6
4:1
3,00

3 место

АЛЕКСЕЕНКО Артем
Иркутская обл.

3 место

СИТНЕВ Вадим
г.СПб

Ут А

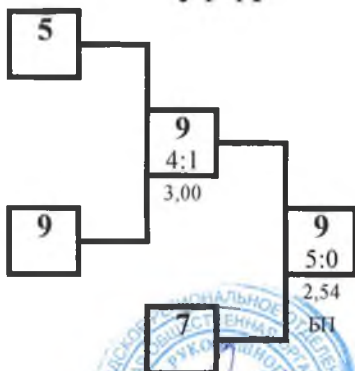

Ут Б

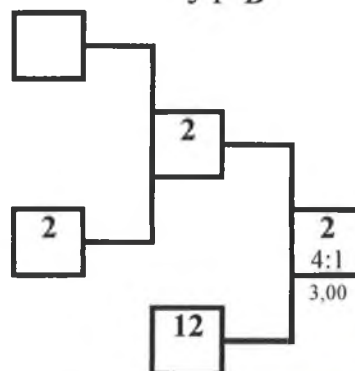

Гл. судья, ВК



К.А. Самонов
(Санкт-Петербург)

Гл. секретарь, ВК

А.Ю. Плаутина
(Орел)

**Всероссийские соревнования среди юношей и девушек
12-13, 14-15, 16-17 лет, юниоров и юниорок 18-21 год
по рукопашному бою (СМ № 16182 в ЕКП Минспорта на 2022 год)**

10-14 ноября 2022 года

г. Калининград

ПРОТОКОЛ ЛИЧНЫХ РЕЗУЛЬТАТОВ

юноши 14-15 лет

Вес 67 кг

11 чел.

Место	№ жр	Фамилия Имя	Команда	Разряд (звание)	Год рождения	Тренер
1	6	РЯБЕЦ Арсений	Еврейская АО	1р.	21.06.2007	Рябец ВА
2	1	ГОРБУНОВ Владислав	Ленингр.обл.	2р.	06.09.2007	Абрамов ДЮ
3	3	ВЕРЕМЬЁВ Максим	Сахалинск.обл.	1юн.р.	16.06.2007	Пряхин ЕВ
3	4	ГУСАРОВ Дмитрий	г.СПб	2р.	30.01.2007	Акопян ГА
5	9	БАШКОВ Николай	Калинингр.обл.	1юн.р.	09.01.2007	Тюпа ПИ
5	10	ДЖУГАНЬ Владимир	Калинингр.обл.	1юн.р.	28.08.2008	Журавлев ВН
7	5	МИХАЙЛОВ Владислав	Калинингр.обл.	2р.	15.12.2006	Тюпа ПИ Бурачев АН
8-9	7	МАМЕТЧЕНКО Артём	Мос.обл.	2р.	19.10.2007	Манухин РВ
8-9	8	ОСЕКОВ Иван	Калинингр.обл.	1юн.р.	16.05.2007	Журавлев ВН
10-11	11	ВИЗНОВИЧ Никита	Калинингр.обл.	1юн.р.	24.07.2007	Тюпа ПИ
10-11	2	ГОРОХОВ Василий	Мос.обл.	2р.	26.03.2007	Манухин РВ Манухин ВВ

Гл. судья, ВК



К.А. Самонов
(Санкт-Петербург)

Гл. секретарь, ВК

А.Ю. Плаутина
(Орел)

**Всероссийские соревнования среди юношей и девушек
12-13, 14-15, 16-17 лет, юниоров и юниорок 18-21 год
по рукопашному бою (СМ № 16182 в ЕКП Минспорта на 2022 год)**

10-14 ноября 2022 года

г. Калининград

ПРОТОКОЛ ХОДА СОРЕВНОВАНИЙ

юноши 14-15 лет

Вес **67** кг 11 чел.

А

1	ГОРБУНОВ Владислав	2р. 06.09.2007	Ленингр.обл.
9	БАШКОВ Николай	1юн.р. 09.01.2007	Калинингр.обл.
5	МИХАЙЛОВ Владислав	2р. 15.12.2006	Калинингр.обл.
13			
3	ВЕРЕМЬЁВ Максим	1юн.р. 16.06.2007	Сахалинск.обл.
11	ВИЗНОВИЧ Никита	1юн.р. 24.07.2007	Калинингр.обл.
7	МАМЕТЧЕНКО Артём	2р. 19.10.2007	Мос.обл.
15			

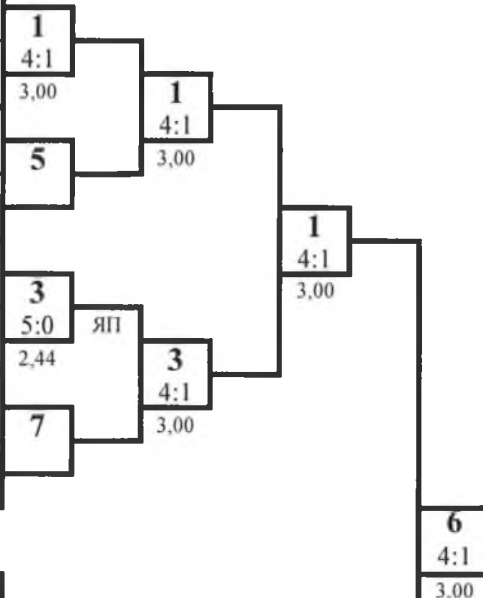

1 место

РЯБЕЦ Арсений

Еврейская АО

2 место

ГОРБУНОВ Владислав

Ленингр.обл.

Б

2	ГОРОХОВ Василий	2р. 26.03.2007	Мос.обл.
10	ДЖУГАНЬ Владимир	1юн.р. 28.08.2008	Калинингр.обл.
6	РЯБЕЦ Арсений	1р. 21.06.2007	Еврейская АО
14			
4	ГУСАРОВ Дмитрий	2р. 30.01.2007	г.СПб
12			
8	ОСЕКОВ Иван	1юн.р. 16.05.2007	Калинингр.обл.
16			

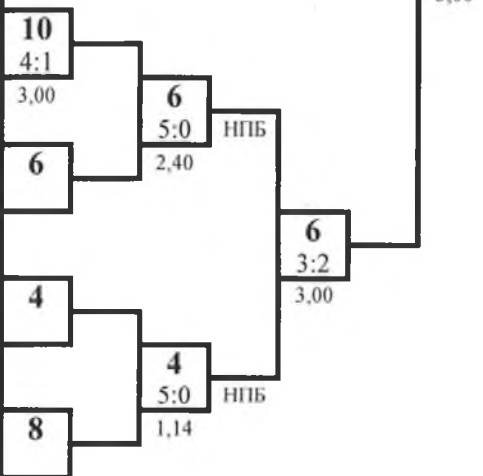

3 место

ВЕРЕМЬЁВ Максим

Сахалинск.обл.

3 место

ГУСАРОВ Дмитрий

г.СПб

Ут А

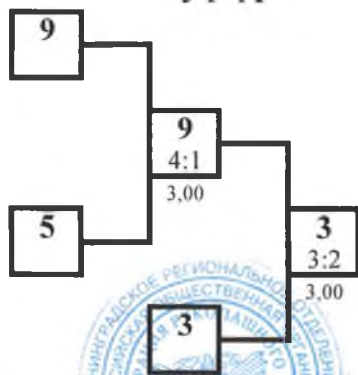

Ут Б

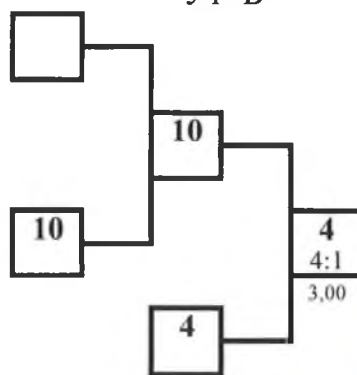

Гл. судья, ВК



К.А. Самонов
(Санкт-Петербург)

Гл. секретарь, ВК

А.Ю. Плаутина
(Орел)

**Всероссийские соревнования среди юношей и девушек
12-13, 14-15, 16-17 лет, юниоров и юниорок 18-21 год
по рукопашному бою (СМ № 16182 в ЕКП Минспорта на 2022 год)**

10-14 ноября 2022 года

г. Калининград

ПРОТОКОЛ ХОДА СОРЕВНОВАНИЙ

юноши 14-15 лет

Вес **73** кг

8 чел.

А

1	ЛАЗАРЬ Константин	1р. 22.06.2007	Липецкая обл.
5	КАМОЛОВ Далер	1юн.р. 30.11.2007	Калинингр.обл.
3	МОРГАЧЕВ Ярослав	1юн.р. 08.10.2007	Калинингр.обл.
7	ЛЯШЕНКО Иван	1юн.р. 01.03.2007	Калинингр.обл.

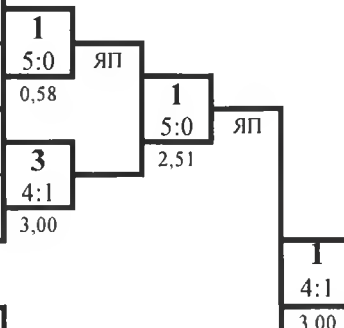

1 место

ЛАЗАРЬ Константин
Липецкая обл.

Б

2	ТОНОЯН Артур	1юн.р. 11.04.2008	г.СПб
6	ЕФИМОВ Алексей	1юн.р. 30.09.2008	Калинингр.обл.
4	КОЗИН Глеб	Зр. 28.07.2008	Калинингр.обл.
8	ГИЛЕК Роман	1юн.р. 23.05.2007	Калинингр.обл.

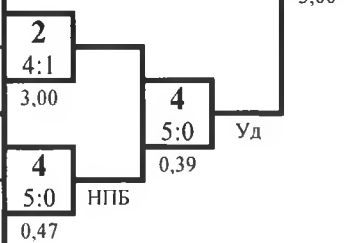

2 место

КОЗИН Глеб
Калинингр.обл.

УТ А

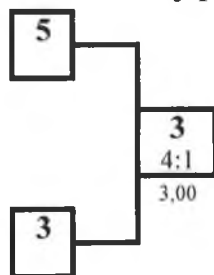

УТ Б

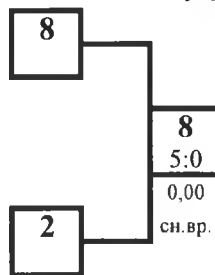

3 место

МОРГАЧЕВ Ярослав
Калинингр.обл.

3 место

ГИЛЕК Роман
Калинингр.обл.

ПРОТОКОЛ ЛИЧНЫХ РЕЗУЛЬТАТОВ

Место	№ жр	Фамилия Имя	Команда	Разряд (звание)	Дата рождения	Тренер
1	1	ЛАЗАРЬ Константин	Липецкая обл.	1р.	22.06.2007	Набатников ПВ
2	4	КОЗИН Глеб	Калинингр.обл.	Зр.	28.07.2008	Волков АП
3	3	МОРГАЧЕВ Ярослав	Калинингр.обл.	1юн.р.	08.10.2007	Баимбетов АМ
3	8	ГИЛЕК Роман	Калинингр.обл.	1юн.р.	23.05.2007	Тюпа ПИ
5	5	КАМОЛОВ Далер	Калинингр.обл.	1юн.р.	30.11.2007	Давыдова ЕЮ
5	2	ТОНОЯН Артур	г.СПб	1юн.р.	11.04.2008	Смирнов АА
7-8	7	ЛЯШЕНКО Иван	Калинингр.обл.	1юн.р.	01.03.2007	Футин ДВ
7-8	6	ЕФИМОВ Алексей	Калинингр.обл.	1юн.р.	30.09.2008	Маценко АС

Гл. судья, ВК



К.А. Самонов
(Санкт-Петербург)

Гл. секретарь, ВК

А.Ю. Плаутина
(Орел)

**Всероссийские соревнования среди юношей и девушек
12-13, 14-15, 16-17 лет, юниоров и юниорок 18-21 год
по рукопашному бою (СМ № 16182 в ЕКП Минспорта на 2022 год)**

10-14 ноября 2022 года

г. Калининград

ПРОТОКОЛ ХОДА СОРЕВНОВАНИЙ

юноши 14-15 лет

Вес 73+ кг

4 чел.

А

1	ШИПУЛИН Денис	Юн.р. 09.09.2008	ЯНАО
5			
3	ИВКОВ Ярослав	Юн.р. 03.07.2007	Калинингр.обл.
7			

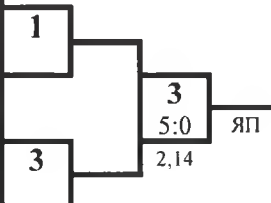

1 место

ИВКОВ Ярослав
Калинингр.обл.

Б

2	ЧЕБЕРЯКО Алексей	Зр. 23.03.2007	Калинингр.обл.
6			
4	АЛАФЬЕВ Михаил	Юн.р. 04.01.2008	Калинингр.обл.
8			

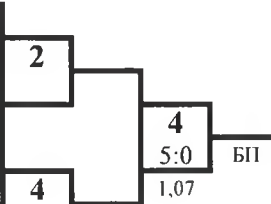

2 место

АЛАФЬЕВ Михаил
Калинингр.обл.

Ут А

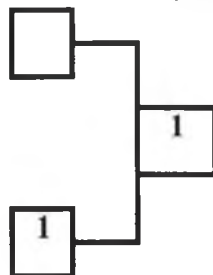

Ут Б

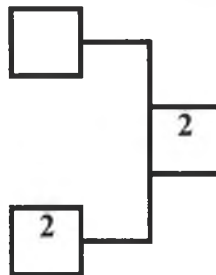

3 место

ШИПУЛИН Денис
ЯНАО

3 место

ЧЕБЕРЯКО Алексей
Калинингр.обл.

ПРОТОКОЛ ЛИЧНЫХ РЕЗУЛЬТАТОВ

Место	№ жр	Фамилия Имя	Команда	Разряд (звание)	Дата рождения	Тренер
1	3	ИВКОВ Ярослав	Калинингр.обл.	Юн.р.	03.07.2007	Журавлев ВН
2	4	АЛАФЬЕВ Михаил	Калинингр.обл.	Юн.р.	04.01.2008	Лукашенко ПВ
3	1	ШИПУЛИН Денис	ЯНАО	Юн.р.	09.09.2008	Завадский ЮВ Козак ИИ
3	2	ЧЕБЕРЯКО Алексей	Калинингр.обл.	Зр.	23.03.2007	Волков АП

Гл. судья, ВК



К.А. Самонов
(Санкт-Петербург)

Гл. секретарь, ВК

А.Ю. Плаутина
(Орел)

**Всероссийские соревнования среди юношей и девушек
12-13, 14-15, 16-17 лет, юниоров и юниорок 18-21 год
по рукопашному бою (СМ № 16182 в ЕКП Минспорта на 2022 год)**

10-14 ноября 2022 года

г. Калининград

ПРОТОКОЛ ХОДА СОРЕВНОВАНИЙ

девушки 14-15 лет Вес **48** кг 4 чел.

А

1	КОШЕЛЕВА Динара	Юн.р. 11.09.2008	Мос.обл.
5			
3	НЕФЕДОВА Алина	1р. 27.08.2007	Тульская обл.
7			

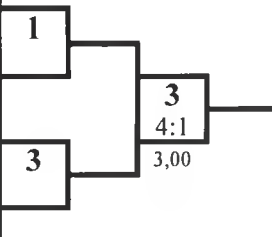

1 место

НЕФЕДОВА Алина
Тульская обл.

Б

2	ЦОЙ Мария	Зр. 03.04.2007	Мос.обл.
6			
4	МИШЕНИНА София	Юн.р. 27.05.2008	Краснодарск.кр.
8			

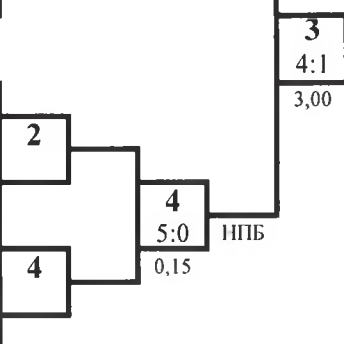

2 место

МИШЕНИНА София
Краснодарск.кр.

Ут А

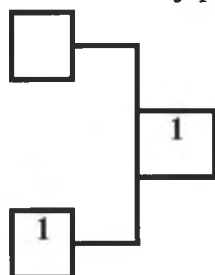

3 место

КОШЕЛЕВА Динара
Мос.обл.

Ут Б

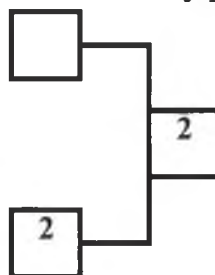

3 место

ЦОЙ Мария
Мос.обл.

ПРОТОКОЛ ЛИЧНЫХ РЕЗУЛЬТАТОВ

Место	№ жр	Фамилия Имя	Команда	Разряд (звание)	Дата рождения	Тренер
1	3	НЕФЕДОВА Алина	Тульская обл.	1р.	27.08.2007	Дагаев ДС Жданова ИН
2	4	МИШЕНИНА София	Краснодарск.кр.	Юн.р.	27.05.2008	Таловский АА
3	1	КОШЕЛЕВА Динара	Мос.обл.	Юн.р.	11.09.2008	Манухин РВ
3	2	ЦОЙ Мария	Мос.обл.	Зр.	03.04.2007	Манухин РВ

Гл. судья, ВК



К.А. Самонов
(Санкт-Петербург)

Гл. секретарь, ВК

А.Ю. Плаутина
(Орел)

**Всероссийские соревнования среди юношей и девушек
12-13, 14-15, 16-17 лет, юниоров и юниорок 18-21 год
по рукопашному бою (СМ № 16182 в ЕКП Минспорта на 2022 год)**

10-14 ноября 2022 года

г. Калининград

ПРОТОКОЛ ХОДА СОРЕВНОВАНИЙ

девушки 14-15 лет Вес **53** кг 2 чел.

А

1	САБИТОВА Веолетта	1р. 20.05.2007	Мос.обл.
5			
3			
7			

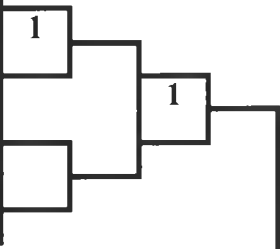

1 место

САБИТОВА Веолетта
Мос.обл.

Б

2	ХАСАНОВА Малика	1юн.р. 01.08.2007	Калинингр.обл.
6			
4			
8			

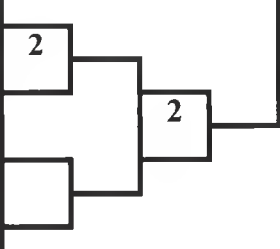

1
5:0
1,43
ОПБ

2 место

ХАСАНОВА Малика
Калинингр.обл.

Ут А

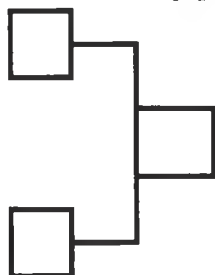

Ут Б

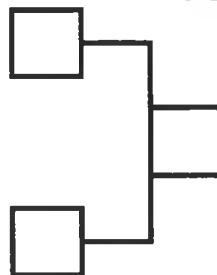

3 место

[Empty box for 3rd place]

3 место

[Empty box for 3rd place]

ПРОТОКОЛ ЛИЧНЫХ РЕЗУЛЬТАТОВ

Место	№ жр	Фамилия Имя	Команда	Разряд (звание)	Дата рождения	Тренер
1	1	САБИТОВА Веолетта	Мос.обл.	1р.	20.05.2007	Ванзьяк И Шадриков ИС
2	2	ХАСАНОВА Малика	Калинингр.обл.	1юн.р.	01.08.2007	Соловьев МО Волков АП

Гл. судья, ВК



К.А. Самонов
(Санкт-Петербург)

Гл. секретарь, ВК

А.Ю. Плаутина
(Орел)

**Всероссийские соревнования среди юношей и девушек
12-13, 14-15, 16-17 лет, юниоров и юниорок 18-21 год
по рукопашному бою (СМ № 16182 в ЕКП Минспорта на 2022 год)**

10-14 ноября 2022 года

г. Калининград

ПРОТОКОЛ ХОДА СОРЕВНОВАНИЙ

девушки 14-15 лет Вес **58** кг 2 чел.

А

1	УВАРКИНА Татьяна	Зр. 09.01.2007	Липецкая обл.
5			
3			
7			

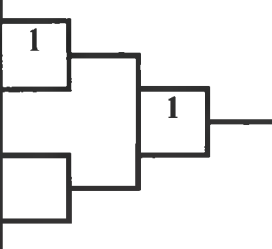

1 место

УВАРКИНА Татьяна
Липецкая обл.

Б

2	КУЧЕРЯВ Варвара	Юн.р. 26.02.2008	Калинингр.обл.
6			
4			
8			

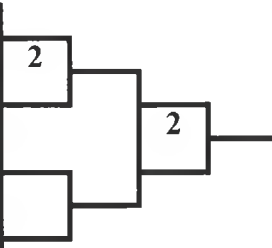

1
4:1
3.00

2 место

КУЧЕРЯВ Варвара
Калинингр.обл.

УТ А

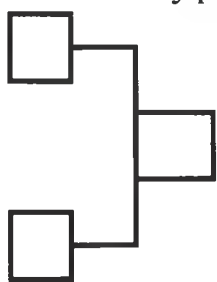

УТ Б

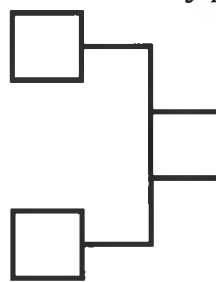

3 место

[Empty box]

3 место

[Empty box]

ПРОТОКОЛ ЛИЧНЫХ РЕЗУЛЬТАТОВ

Место	№ жр	Фамилия Имя	Команда	Разряд (звание)	Дата рождения	Тренер
1	1	УВАРКИНА Татьяна	Липецкая обл.	Зр.	09.01.2007	Коростинский ВН Сафонов МИ
2	2	КУЧЕРЯВ Варвара	Калинингр.обл.	Юн.р.	26.02.2008	Соловьев МО

Гл. судья, ВК



К.А. Самонов
(Санкт-Петербург)

Гл. секретарь, ВК

А.Ю. Плаутина

А.Ю. Плаутина
(Орел)

**Всероссийские соревнования среди юношей и девушек
12-13, 14-15, 16-17 лет, юниоров и юниорок 18-21 год
по рукопашному бою (СМ № 16182 в ЕКП Минспорта на 2022 год)**

10-14 ноября 2022 года

г. Калининград

ПРОТОКОЛ ХОДА СОРЕВНОВАНИЙ

девушки 14-15 лет

Вес **58+** кг

4 чел.

А

1	ДЖИОЕВА Ли́ка	1 юн.р. 03.08.2008	Я́НАО
5			
3	ЕМЕЛЬЯНОВА Ольга	1 юн.р. 09.07.2008	Калинингр.обл.
7			

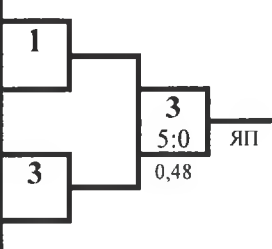

1 место

ЦИБРИЙ Дарья

Ставропольск.кр.

Б

2	ЦИБРИЙ Дарья	1 юн.р. 28.03.2008	Ставропольск.кр.
6			
4	ЛОНЧУК Ульяна	1 юн.р. 11.03.2007	Калинингр.обл.
8			

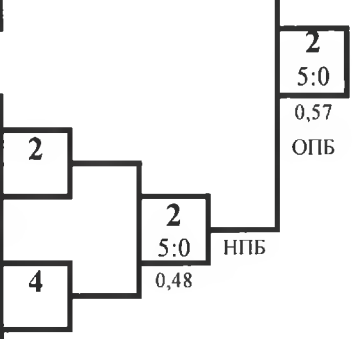

2 место

ЕМЕЛЬЯНОВА Ольга

Калинингр.обл.

УТ А

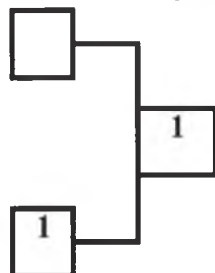

УТ Б

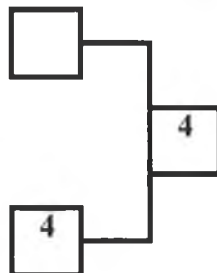

3 место

ДЖИОЕВА Ли́ка

Я́НАО

3 место

ЛОНЧУК Ульяна

Калинингр.обл.

ПРОТОКОЛ ЛИЧНЫХ РЕЗУЛЬТАТОВ

Место	№ жр	Фамилия Имя	Команда	Разряд (звание)	Дата рождения	Тренер
1	2	ЦИБРИЙ Дарья	Ставропольск.кр.	1 юн.р.	28.03.2008	Овчинников СС
2	3	ЕМЕЛЬЯНОВА Ольга	Калинингр.обл.	1 юн.р.	09.07.2008	Давыдова ЕЮ Васильев ЮВ
3	1	ДЖИОЕВА Ли́ка	Я́НАО	1 юн.р.	03.08.2008	Завадский ЮВ Козак ИИ
3	4	ЛОНЧУК Ульяна	Калинингр.обл.	1 юн.р.	11.03.2007	Давыдова ЕЮ Васильев ЮВ

Гл. судья, ВК



К.А. Самонов
(Санкт-Петербург)

Гл. секретарь, ВК

А.Ю. Плаутина

А.Ю. Плаутина
(Орел)

**Всероссийские соревнования среди юношей и девушек
12-13, 14-15, 16-17 лет, юниоров и юниорок 18-21 год
по рукопашному бою (СМ № 16182 в ЕКП Минспорта на 2022 год)**

10-14 ноября 2022 года

г. Калининград

ПРОТОКОЛ ХОДА СОРЕВНОВАНИЙ

юноши 16-17 лет

Вес **48** кг

2 чел.

А

1	КАЙТАЗОВ Руслан	1р. 23.05.2006	Тульская обл.
5			
3			
7			

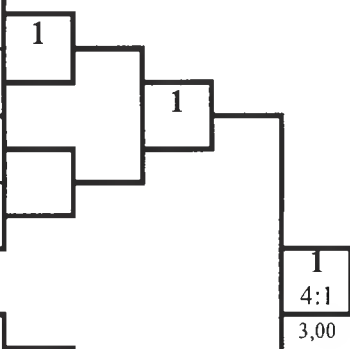

1 место

КАЙТАЗОВ Руслан
Тульская обл.

Б

2	МАТРОНИК Дмитрий	1р. 28.06.2006	г.Москва
6			
4			
8			

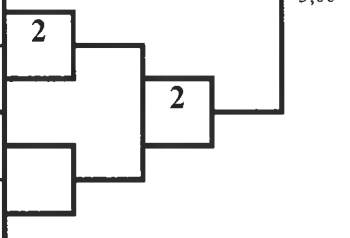

2 место

МАТРОНИК Дмитрий
г.Москва

Ут А

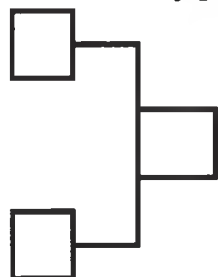

Ут Б

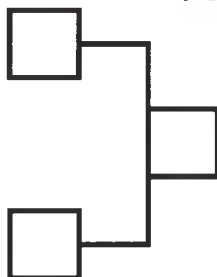

3 место

[Empty box for 3rd place]

3 место

[Empty box for 3rd place]

ПРОТОКОЛ ЛИЧНЫХ РЕЗУЛЬТАТОВ

Место	№ жр	Фамилия Имя	Команда	Разряд (звание)	Дата рождения	Тренер
1	1	КАЙТАЗОВ Руслан	Тульская обл.	1р.	23.05.2006	Жданова ИН Дагаев ДС
2	2	МАТРОНИК Дмитрий	г.Москва	1р.	28.06.2006	Колосов СВ

Гл. судья, ВК



К.А. Самонов
(Санкт-Петербург)

Гл. секретарь, ВК

А.Ю. Плаутина

А.Ю. Плаутина
(Орел)

**Всероссийские соревнования среди юношей и девушек
12-13, 14-15, 16-17 лет, юниоров и юниорок 18-21 год
по рукопашному бою (СМ № 16182 в ЕКП Минспорта на 2022 год)**

10-14 ноября 2022 года

г. Калининград

ПРОТОКОЛ СОРЕВНОВАНИЙ

вес 52 кг

юноши 16-17 лет

№ жр.	№ табл	Фамилия, Имя	Команда	Разряд	1				2				3				Сумма баллов	Место
					0	2	1	5	2,51	9	3,00	11	5	9	1	4		
1	33	АФАНАСЬЕВ Артём	Ленингр.обл.	2р.	БП				БП				БП				1	3
					2,51 9				3,00 11				3,00 5					
					БП				БП				БП					
2	245	ИЖАКЕВИЧ Артем	Калинингр.обл.	2р.	БП				БП				БП				6	2
					5 9				3,00 9				3,00 5					
					БП				БП				БП					
3	292	НАУМЕНКО Илья	Новосибирск.обл.	1р.	БП				БП				БП				8	1
					4 11				3,00 4				3,00 5					
					3,00 5				3,00 4				3,00 5					
															20			

ИТОГОВЫЙ ПРОТОКОЛ

№ жр.	Фамилия, Имя	Дата рождения	Команда	Разряд	Тренер	Место
3	НАУМЕНКО Илья	06.07.2006	Новосибирск.обл.	1р.	Чолоян СК	1
2	ИЖАКЕВИЧ Артем	21.08.2006	Калинингр.обл.	2р.	Шедин НД	2
1	АФАНАСЬЕВ Артём	19.09.2006	Ленингр.обл.	2р.	Факеев МА	3

Главный судья, ВК

К.А. Самонов (Санкт-Петербург)

Главный секретарь, ВК

А.Ю. Плаутина (Орел)



**Всероссийские соревнования среди юношей и девушек
12-13, 14-15, 16-17 лет, юниоров и юниорок 18-21 год
по рукопашному бою (СМ № 16182 в ЕКП Минспорта на 2022 год)**

10-14 ноября 2022 года

г. Калининград

ПРОТОКОЛ ХОДА СОРЕВНОВАНИЙ

юноши 16-17 лет

Вес **57** кг

5 чел.

А

1	ШИРКУНОВ Владислав	2р. 10.09.2006	Вологодск.обл.
5	ЛАЗАРЬ Денис	1р. 31.08.2006	г.СПб
3	СОКОЛОВ Вадим	2р. 28.06.2006	Калинингр.обл.
7			

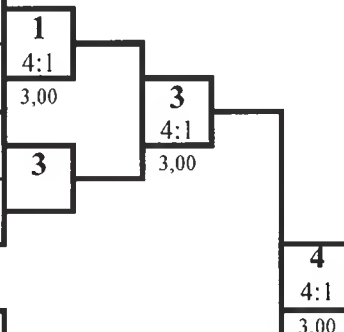

1 место

ДАГАЕВ Кирилл

Тульская обл.

2 место

СОКОЛОВ Вадим

Калинингр.обл.

Б

2	АФНАСЬЕВ Аркадий	2р. 22.09.2006	Ленингр.обл.
6			
4	ДАГАЕВ Кирилл	1р. 17.08.2006	Тульская обл.
8			

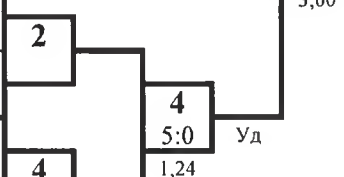

3 место

ШИРКУНОВ Владислав

Вологодск.обл.

3 место

АФНАСЬЕВ Аркадий

Ленингр.обл.

Ут А

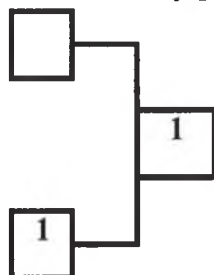

Ут Б

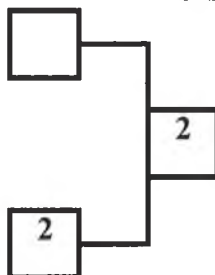

ПРОТОКОЛ ЛИЧНЫХ РЕЗУЛЬТАТОВ

Место	№ жр	Фамилия Имя	Команда	Разряд (звание)	Дата рождения	Тренер
1	4	ДАГАЕВ Кирилл	Тульская обл.	1р.	17.08.2006	Дагаев ДС Жданова ИН
2	3	СОКОЛОВ Вадим	Калинингр.обл.	2р.	28.06.2006	Волков АП
3	1	ШИРКУНОВ Владислав	Вологодск.обл.	2р.	10.09.2006	Гурылев ЕВ Герасименко АС
3	2	АФНАСЬЕВ Аркадий	Ленингр.обл.	2р.	22.09.2006	Факеев МА
5	5	ЛАЗАРЬ Денис	г.СПб	1р.	31.08.2006	Атакишиев ИИ Сиренко АВ

Гл. судья, ВК



К.А. Самонов
(Санкт-Петербург)

Гл. секретарь, ВК

А.Ю. Плаутина
(Орел)

**Всероссийские соревнования среди юношей и девушек
12-13, 14-15, 16-17 лет, юниоров и юниорок 18-21 год
по рукопашному бою (СМ № 16182 в ЕКП Минспорта на 2022 год)**

10-14 ноября 2022 года

г. Калининград

ПРОТОКОЛ ЛИЧНЫХ РЕЗУЛЬТАТОВ

юноши 16-17 лет

Вес **62** кг

16 чел.

Место	№ жр	Фамилия Имя	Команда	Разряд (звание)	Год рождения	Тренер
1	3	ЕЛКИН Артём	Калинингр.обл.	1р.	16.10.2005	Волков АП
2	10	ЕВСЮКОВ Вячеслав	Калинингр.обл.	2р.	02.01.2006	Якимов АВ Чукин АС
3	5	ВОСТРУХИН Даниил	Калинингр.обл.	2р.	10.11.2006	Футин ДВ
3	2	ГРИЩЕНКО Тимофей	Ленингр.обл.	1р.	12.08.2006	Гамидуллаев РИ Гамидуллаев РИ
5	7	НИКИТИН Максим	Ленингр.обл.	1р.	23.05.2005	Гамидуллаев РИ Гамидуллаев РИ
5	12	САДЫКОВ Дмитрий	Калинингр.обл.	1р.	22.11.2004	Давыдова ЕЮ Васильев ЮВ
7-8	11	ФИЛИПЕНКО Артем	Новосибирск.обл.	2р.	20.10.2006	Чолоян СК
7-8	6	ФЕДОРУК Роман	Калинингр.обл.	2р.	01.12.2005	Тюпа ПИ
9-10	1	КОРОВИН Богдан	Липецкая обл.	2р.	13.10.2005	Коростинский ВН Сафонов МИ
9-10	8	АДЖАМЯН Карен	Краснодарск.кр.	2р.	27.05.2005	Качкин АА
11-16	9	ОРДИЯНЦ Данила	Калинингр.обл.	2р.	15.07.2005	Баимбетов АМ
11-16	13	БАРДАСЬ Даниил	Респ.Крым	2р.	10.05.2005	Подалинский ВВ
11-16	15	НИКИТИНСКИЙ Иван	Вологодск.обл.	2р.	13.12.2005	Бушмаков ЕС
11-16	14	ПОДШИБЯКИН Тимофей	г.Москва	1р.	31.01.2006	Колосов СВ
11-16	4	САРАЕВ Иван	Еврейская АО	2р.	04.08.2006	Рябец ВА
11-16	16	ПОПОВ Захар	Респ.Коми	2р.	03.07.2006	Жданов АП

Гл. судья, ВК



К.А. Самонов
(Санкт-Петербург)

Гл. секретарь, ВК

А.Ю. Плаутина
(Орел)

**Всероссийские соревнования среди юношей и девушек
12-13, 14-15, 16-17 лет, юниоров и юниорок 18-21 год
по рукопашному бою (СМ № 16182 в ЕКП Минспорта на 2022 год)**

10-14 ноября 2022 года

г. Калининград

ПРОТОКОЛ ХОДА СОРЕВНОВАНИЙ

юноши 16-17 лет

Вес **62** кг

16 чел.

А

1	КОРОВИН Богдан	2р. 13.10.2005	Липецкая обл.	1
9	ОРДИЯНЦ Данила	2р. 15.07.2005	Калинингр.обл.	4:1 3,00
5	ВОСТРУХИН Даниил	2р. 10.11.2006	Калинингр.обл.	5 5:0 2,02
13	БАРДАСЬ Даниил	2р. 10.05.2005	Респ.Крым	5:0 1,31
3	ЕЛКИН Артём	1р. 16.10.2005	Калинингр.обл.	3 4:1 3,00
11	ФИЛИПЕНКО Артем	2р. 20.10.2006	Новосибирск.обл.	4:1 3,00
7	НИКИТИН Максим	1р. 23.05.2005	Ленингр.обл.	7 4:1 3,00
15	НИКИТИНСКИ Й	2р. 13.12.2005	Вологодск.обл.	4:1 3,00

1 место

ЕЛКИН Артём

Калинингр.обл.

2 место

ЕВСЮКОВ Вячеслав

Калинингр.обл.

Б

2	ГРИЩЕНКО Тимофей	1р. 12.08.2006	Ленингр.обл.	10
10	ЕВСЮКОВ Вячеслав	2р. 02.01.2006	Калинингр.обл.	4:1 3,00
6	ФЕДУРУК Роман	2р. 01.12.2005	Калинингр.обл.	6 5:0 0,50
14	ПОДШИБЯКИН Тимофей	1р. 31.01.2006	г.Москва	4:1 3,00
4	САРАЕВ Иван	2р. 04.08.2006	Еврейская АО	12 5:0 2,53
12	САДЫКОВ Дмитрий	1р. 22.11.2004	Калинингр.обл.	4:1 3,00
8	АДЖАМЯН Карен	2р. 27.05.2005	Краснодарск.кр.	8 4:1 3,00
16	ПОПОВ Захар	2р. 03.07.2006	Респ.Коми	4:1 3,00

3

3:2

3,00

3 место

ВОСТРУХИН Даниил

Калинингр.обл.

3 место

ГРИЩЕНКО Тимофей

Ленингр.обл.

Ут А

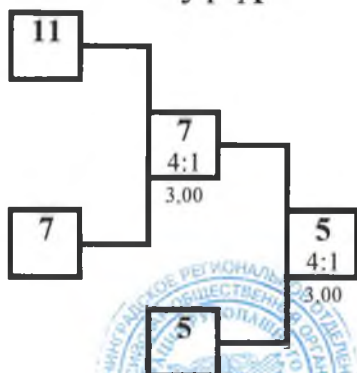

Ут Б

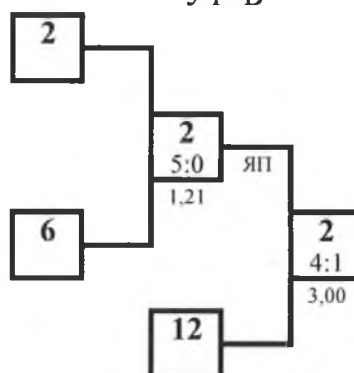

Гл. судья, ВК



К.А. Самонов
(Санкт-Петербург)

Гл. секретарь, ВК

А.Ю. Плаутина

А.Ю. Плаутина
(Орел)

**Всероссийские соревнования среди юношей и девушек
12-13, 14-15, 16-17 лет, юниоров и юниорок 18-21 год
по рукопашному бою (СМ № 16182 в ЕКП Минспорта на 2022 год)**

10-14 ноября 2022 года

г. Калининград

ПРОТОКОЛ ЛИЧНЫХ РЕЗУЛЬТАТОВ

юноши 16-17 лет

Вес **67** кг

16 чел.

Место	№ жр	Фамилия Имя	Команда	Разряд (звание)	Год рождения	Тренер
1	11	ТОЛМАЧЕВ Даниил	Краснодарск.кр.	2р.	21.07.2005	Качкин АА
2	8	КРАЕВ Артем	Калинингр.обл.	2р.	01.09.2005	Волков АП
3	1	ВЕРДИЕВ Надир	г.Москва	1р.	10.06.2006	Колосов СВ
3	4	АЛЕКСАНДРОВ Вячеслав	Ленингр.обл.	1р.	25.03.2006	Факеев МА
5	7	АБРАМОВ Арсений	Владимир.обл.	2р.	29.12.2005	Кутырёв ДС
5	10	ДРОЗДОВ Денис	Калинингр.обл.	2р.	27.04.2005	Волков АП
7-8	3	ГУСЕВ Сергей	Калинингр.обл.	1р.	25.05.2005	Тюпа ПИ
7-8	16	САЛИНДЕР Родион	ЯНАО	1р.	17.04.2005	Завадский ЮВ Козак ИИ
9-10	5	КОРНИЛОВ Владислав	Калинингр.обл.	2р.	07.05.2005	Волков АП
9-10	6	ШУВЬЕ Владислав	Новосибирск.обл.	КМС	12.10.2005	Гриневский ВС
11-16	9	ЛЯЩЕНКО Олег	Калинингр.обл.	2р.	08.04.2005	Баимбетов АМ
11-16	13	ОМЕЛЬЧЕНКО Семён	Ленингр.обл.	2р.	21.06.2006	Омельченко ЕВ
11-16	15	МАМЕДОВ Тимур	Калинингр.обл.	2р.	25.05.2006	Волков АП
11-16	2	ПЯГАЙ Мирланбек	Сахалинск.обл.	2р.	21.10.2006	Буторин АВ
11-16	14	КИРИЧЕНКО Максим	Оренбургск.обл.	1р.	22.07.2005	Желонкин ДС
11-16	12	СВЕРДЛИК Роман	Калинингр.обл.	2р.	13.03.2006	Волков АП

Гл. судья, ВК



К.А. Самонов
(Санкт-Петербург)

Гл. секретарь, ВК

А.Ю. Плаутина
(Орел)

**Всероссийские соревнования среди юношей и девушек
12-13, 14-15, 16-17 лет, юниоров и юниорок 18-21 год
по рукопашному бою (СМ № 16182 в ЕКП Минспорта на 2022 год)**

10-14 ноября 2022 года

г. Калининград

ПРОТОКОЛ ХОДА СОРЕВНОВАНИЙ

юноши 16-17 лет

Вес **67** кг

16 чел.

А

1	ВЕРДИЕВ Надир	1р. 10.06.2006	г.Москва
9	ЛЯЩЕНКО Олег	2р. 08.04.2005	Калинингр.обл.
5	КОРНИЛОВ Владислав	2р. 07.05.2005	Калинингр.обл.
13	ОМЕЛЬЧЕНКО Семён	2р. 21.06.2006	Ленингр.обл.
3	ГУСЕВ Сергей	1р. 25.05.2005	Калинингр.обл.
11	ТОЛМАЧЕВ Даниил	2р. 21.07.2005	Краснодарск.кр.
7	АБРАМОВ Арсений	2р. 29.12.2005	Владимир.обл.
15	МАМЕДОВ Тимур	2р. 25.05.2006	Калинингр.обл.

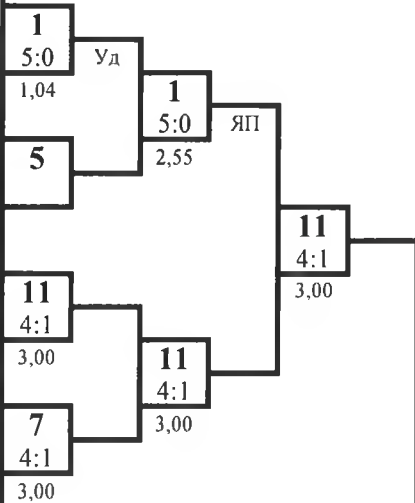

- 1 место
ТОЛМАЧЕВ Даниил
Краснодарск.кр.
- 2 место
КРАЕВ Артем
Калинингр.обл.

Б

2	ПЯГАЙ Мирланбек	2р. 21.10.2006	Сахалинск.обл.
10	ДРОЗДОВ Денис	2р. 27.04.2005	Калинингр.обл.
6	ШУВЬЕ Владислав	КМС 12.10.2005	Новосибирск.обл.
14	КИРИЧЕНКО Максим	1р. 22.07.2005	Оренбургск.обл.
4	АЛЕКСАНДРОВ Вячеслав	1р. 25.03.2006	Ленингр.обл.
12	СВЕРДЛИК Роман	2р. 13.03.2006	Калинингр.обл.
8	КРАЕВ Артем	2р. 01.09.2005	Калинингр.обл.
16	САЛИНДЕР Родион	1р. 17.04.2005	ЯНАО

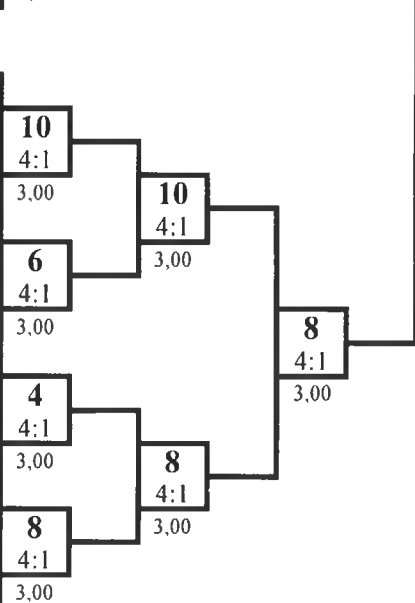

- 3 место
ВЕРДИЕВ Надир
г.Москва
- 3 место
АЛЕКСАНДРОВ Вячеслав
Ленингр.обл.

Ут А

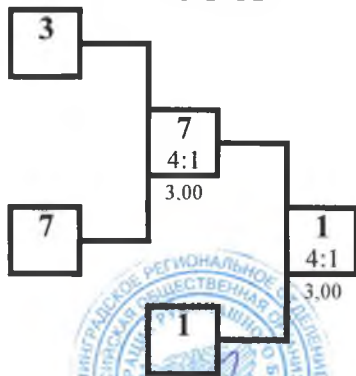

Ут Б

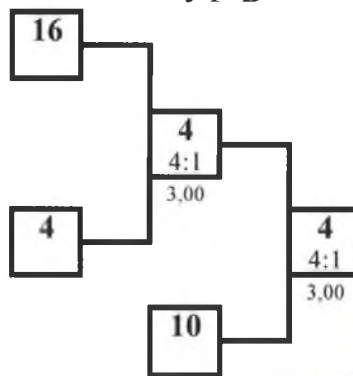

Гл. судья, ВК



К.А. Самонов
(Санкт-Петербург)

Гл. секретарь, ВК

А.Ю. Плаутина
(Орел)

**Всероссийские соревнования среди юношей и девушек
12-13, 14-15, 16-17 лет, юниоров и юниорок 18-21 год
по рукопашному бою (СМ № 16182 в ЕКП Минспорта на 2022 год)**

10-14 ноября 2022 года

г. Калининград

ПРОТОКОЛ ХОДА СОРЕВНОВАНИЙ

юноши 16-17 лет

Вес **73** кг

5 чел.

А

1	НУСС Александр	1р. 16.11.2005	Красноярск.кр.
5	СМИРНОВ Ярослав	2р. 06.01.2006	Калинингр.обл.
3	РУМЯНЦЕВ Роман	КМС 09.05.2005	Ленингр.обл.
7			

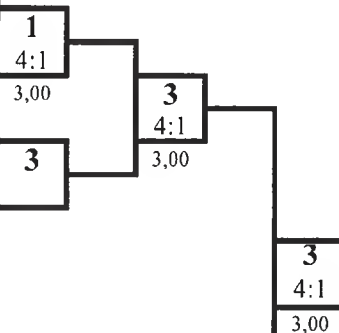

1 место

РУМЯНЦЕВ Роман
Ленингр.обл.

Б

2	ГАРУСОВ Данил	КМС 09.07.2005	Мос.обл.
6			
4	КОСТЮКОВ Даниил	2р. 03.01.2005	Калинингр.обл.
8			

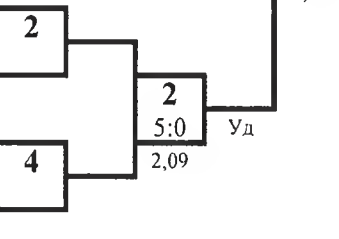

2 место

ГАРУСОВ Данил
Мос.обл.

Ут А

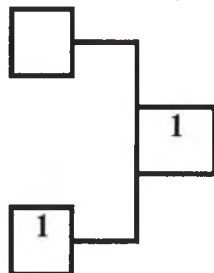

Ут Б

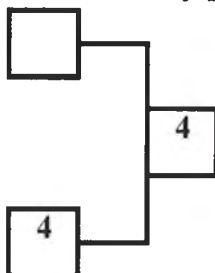

3 место

НУСС Александр
Красноярск.кр.

3 место

КОСТЮКОВ Даниил
Калинингр.обл.

ПРОТОКОЛ ЛИЧНЫХ РЕЗУЛЬТАТОВ

Место	№ жр	Фамилия Имя	Команда	Разряд (звание)	Дата рождения	Тренер
1	3	РУМЯНЦЕВ Роман	Ленингр.обл.	КМС	09.05.2005	Смирнов НВ
2	2	ГАРУСОВ Данил	Мос.обл.	КМС	09.07.2005	Динаев ТМ Шадриков ИС
3	1	НУСС Александр	Красноярск.кр.	1р.	16.11.2005	Луговик АВ Шивнев КВ
3	4	КОСТЮКОВ Даниил	Калинингр.обл.	2р.	03.01.2005	Волков АП
5	5	СМИРНОВ Ярослав	Калинингр.обл.	2р.	06.01.2006	Волков АП Завьялов АП

Гл. судья, ВК



К.А. Самонов
(Санкт-Петербург)

Гл. секретарь, ВК

А.Ю. Плаутина
(Орел)

**Всероссийские соревнования среди юношей и девушек
12-13, 14-15, 16-17 лет, юниоров и юниорок 18-21 год
по рукопашному бою (СМ № 16182 в ЕКП Минспорта на 2022 год)**

10-14 ноября 2022 года

г. Калининград

ПРОТОКОЛ ХОДА СОРЕВНОВАНИЙ

юноши 16-17 лет

Вес **80** кг

4 чел.

А

1	ОЦЕБРИК Станислав	КМС 14.02.2005	Оренбургск.обл.
5			
3	КАШТАНОВ Кирилл	2р. 29.03.2006	Калинингр.обл.
7			

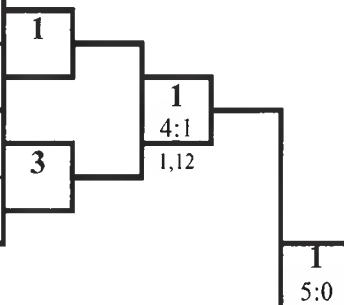

1 место

ОЦЕБРИК Станислав

Оренбургск.обл.

Б

2	ПЛАТТО Артур	2р. 23.03.2005	Респ.Коми
6			
4	ПОТАШЕВ Илья	2р. 29.09.2005	Калинингр.обл.
8			

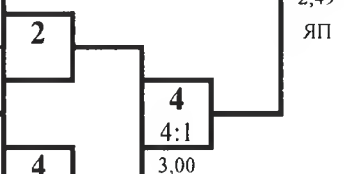

2 место

ПОТАШЕВ Илья

Калинингр.обл.

Ут А

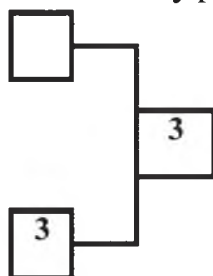

Ут Б

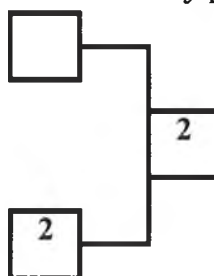

3 место

КАШТАНОВ Кирилл

Калинингр.обл.

3 место

ПЛАТТО Артур

Респ.Коми

ПРОТОКОЛ ЛИЧНЫХ РЕЗУЛЬТАТОВ

Место	№ жр	Фамилия Имя	Команда	Разряд (звание)	Дата рождения	Тренер
1	1	ОЦЕБРИК Станислав	Оренбургск.обл.	КМС	14.02.2005	Сералин СА
2	4	ПОТАШЕВ Илья	Калинингр.обл.	2р.	29.09.2005	Волков АП
3	3	КАШТАНОВ Кирилл	Калинингр.обл.	2р.	29.03.2006	Шедин НД
3	2	ПЛАТТО Артур	Респ.Коми	2р.	23.03.2005	Жданов АП

Гл. судья, ВК



К.А. Самонов
(Санкт-Петербург)

Гл. секретарь, ВК

А.Ю. Плаутина
(Орел)

**Всероссийские соревнования среди юношей и девушек
12-13, 14-15, 16-17 лет, юниоров и юниорок 18-21 год
по рукопашному бою (СМ № 16182 в ЕКП Минспорта на 2022 год)**

10-14 ноября 2022 года

г. Калининград

ПРОТОКОЛ ХОДА СОРЕВНОВАНИЙ

юноши 16-17 лет

Вес **80+** кг

4 чел.

А

1	САФОНОВ Иван	2р. 24.05.2005	Ленингр.обл.	1
5				
3	ЗЫКОВ Дмитрий	2р. 14.07.2006	Калинингр.обл.	3
7				

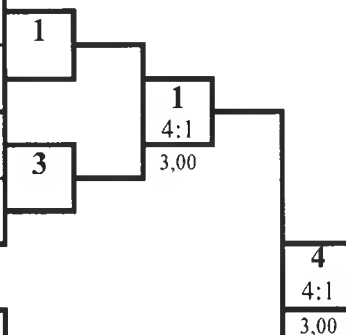

1 место

ЯЦЫНА Георгий

Калинингр.обл.

Б

2	ГРИБКОВ Роман	2р. 28.08.2005	Калинингр.обл.	2
6				
4	ЯЦЫНА Георгий	КМС 11.05.2005	Калинингр.обл.	4
8				

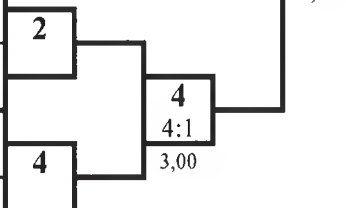

2 место

САФОНОВ Иван

Ленингр.обл.

Ут А

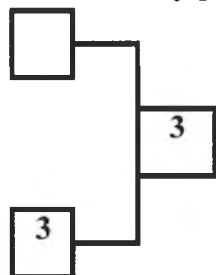

Ут Б

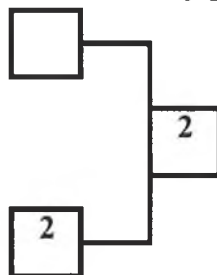

3 место

ЗЫКОВ Дмитрий

Калинингр.обл.

3 место

ГРИБКОВ Роман

Калинингр.обл.

ПРОТОКОЛ ЛИЧНЫХ РЕЗУЛЬТАТОВ

Место	№ жр	Фамилия Имя	Команда	Разряд (звание)	Дата рождения	Тренер
1	4	ЯЦЫНА Георгий	Калинингр.обл.	КМС	11.05.2005	Волков АП Завьялов АП
2	1	САФОНОВ Иван	Ленингр.обл.	2р.	24.05.2005	Смирнов НВ
3	3	ЗЫКОВ Дмитрий	Калинингр.обл.	2р.	14.07.2006	Тюпа ПИ
3	2	ГРИБКОВ Роман	Калинингр.обл.	2р.	28.08.2005	Тюпа ПИ

Гл. судья, ВК



К.А. Самонов
(Санкт-Петербург)

Гл. секретарь, ВК

А.Ю. Плаутина
(Орел)

**Всероссийские соревнования среди юношей и девушек
12-13, 14-15, 16-17 лет, юниоров и юниорок 18-21 год
по рукопашному бою (СМ № 16182 в ЕКП Минспорта на 2022 год)**

10-14 ноября 2022 года

г. Калининград

ПРОТОКОЛ СОРЕВНОВАНИЙ

вес 48 кг

девушки 16-17 лет

№ жр.	№ табл	Фамилия, Имя	Команда	Разряд	1		2		3		Сумма баллов	Место	
					3,00	12	3,00	12	1,16	11			
1	58	ЛИСКОВИЧ Инэса	Еврейская АО	2р.			3	12	5	11	8	1	
							3,00	12	1,16	11			
											ЯП	23	
2	256	АНИКИНА Варвара	Калинингр.обл.	1р.			5	10			7	2	
							3,00	12					1,45
											ЯП	22	
3	332	ФЕДОРОВА Александра	Смоленская обл.	2р.			0	0			0	3	
							1,16	11					1,45
											ЯП	1	

ИТОГОВЫЙ ПРОТОКОЛ

№ жр.	Фамилия, Имя	Дата рождения	Команда	Разряд	Тренер	Место
1	ЛИСКОВИЧ Инэса	07.06.2005	Еврейская АО	2р.	Рябец ВА	1
2	АНИКИНА Варвара	07.09.2006	Калинингр.обл.	1р.	Волков АП Тюпа ПИ	2
3	ФЕДОРОВА Александра	05.11.2005	Смоленская обл.	2р.	Сапожников ДВ	3

Главный судья, ВК

К.А. Самонов (Санкт-Петербург)

Главный секретарь, ВК

А.Ю. Плаутина (Орел)



Всероссийские соревнования среди юношей и девушек
12-13, 14-15, 16-17 лет, юниоров и юниорок 18-21 год
по рукопашному бою (СМ № 16182 в ЕКП Минспорта на 2022 год)

10-14 ноября 2022 года

г. Калининград

ПРОТОКОЛ ХОДА СОРЕВНОВАНИЙ

девушки 16-17 лет

Вес **64** кг

2 чел.

А

1	БАЛЫЧЕВА Алина	2р. 13.02.2005	Ленингр.обл.
5			
3			
7			

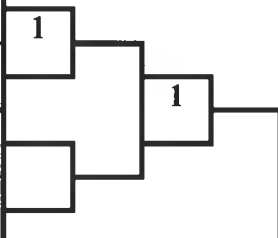

1 место

ШПИКИНА Александра
Ленингр.обл.

Б

2	ШПИКИНА Александра	1р. 24.06.2006	Ленингр.обл.
6			
4			
8			

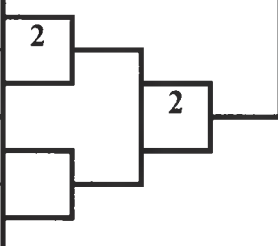

2
4:1
3,00

2 место

БАЛЫЧЕВА Алина
Ленингр.обл.

Ут А

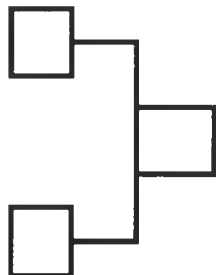

Ут Б

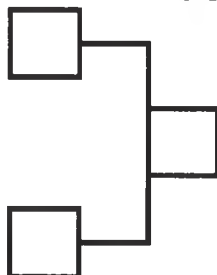

3 место

[Empty box for 3rd place]

3 место

[Empty box for 3rd place]

ПРОТОКОЛ ЛИЧНЫХ РЕЗУЛЬТАТОВ

Место	№ жр	Фамилия Имя	Команда	Разряд (звание)	Дата рождения	Тренер
1	2	ШПИКИНА Александра	Ленингр.обл.	1р.	24.06.2006	Гамидуллаев РИ Гамидуллаев РИ
2	1	БАЛЫЧЕВА Алина	Ленингр.обл.	2р.	13.02.2005	Гамидуллаев РИ Гамидуллаев РИ

Гл. судья, ВК



К.А. Самонов
(Санкт-Петербург)

Гл. секретарь, ВК

А.Ю. Плаутина

А.Ю. Плаутина
(Орел)

**Всероссийские соревнования среди юношей и девушек
12-13, 14-15, 16-17 лет, юниоров и юниорок 18-21 год
по рукопашному бою (СМ № 16182 в ЕКП Минспорта на 2022 год)**

10-14 ноября 2022 года

г. Калининград

ПРОТОКОЛ ХОДА СОРЕВНОВАНИЙ

девушки 16-17 лет

Вес **64+** кг

2 чел.

А

1	ТЕРЕНТЬЕВА Вероника	2р. 17.12.2004	Калинингр.обл.
5			
3			
7			

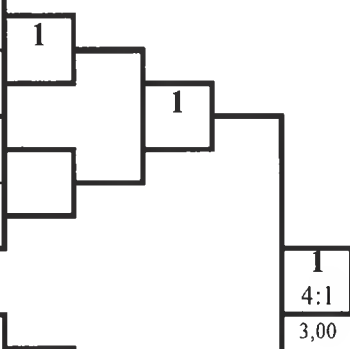

1 место

ТЕРЕНТЬЕВА Вероника
Калинингр.обл.

Б

2	КЛЕПИКОВА Ольга	1р. 12.03.2006	Мос.обл.
6			
4			
8			

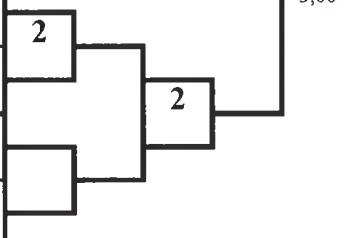

2 место

КЛЕПИКОВА Ольга
Мос.обл.

Ут А

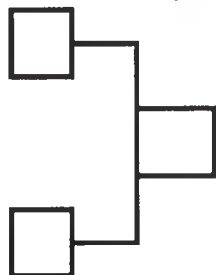

Ут Б

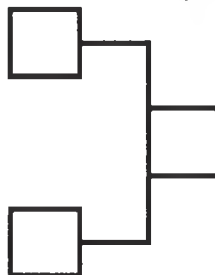

3 место

[Empty box for 3rd place]

3 место

[Empty box for 3rd place]

ПРОТОКОЛ ЛИЧНЫХ РЕЗУЛЬТАТОВ

Место	№ жр	Фамилия Имя	Команда	Разряд (звание)	Дата рождения	Тренер
1	1	ТЕРЕНТЬЕВА Вероника	Калинингр.обл.	2р.	17.12.2004	Тюпа ПИ
2	2	КЛЕПИКОВА Ольга	Мос.обл.	1р.	12.03.2006	Манухин РВ

Гл. судья, ВК



К.А. Самонов
(Санкт-Петербург)

Гл. секретарь, ВК

А.Ю. Плаутина

А.Ю. Плаутина
(Орел)

**Всероссийские соревнования среди юношей и девушек
12-13, 14-15, 16-17 лет, юниоров и юниорок 18-21 год
по рукопашному бою (СМ № 16182 в ЕКП Минспорта на 2022 год)**

10-14 ноября 2022 года

г. Калининград

ПРОТОКОЛ ХОДА СОРЕВНОВАНИЙ

юниоры 18-21 год

Вес **57** кг

2 чел.

А

1	БЕЛОУСОВ Никита	КМС 21.11.2000	Калинингр.обл.
5			
3			
7			

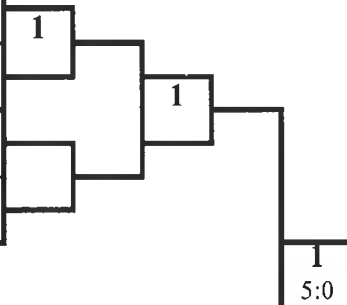

1 место

БЕЛОУСОВ Никита

Калинингр.обл.

Б

2	ИЖАКЕВИЧ Владислав	1р. 31.07.2002	Калинингр.обл.
6			
4			
8			

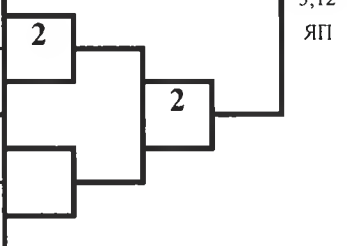

2 место

ИЖАКЕВИЧ Владислав

Калинингр.обл.

Ут А

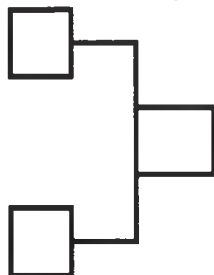

Ут Б

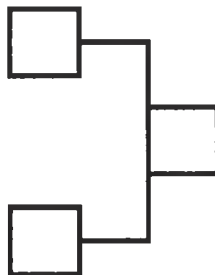

3 место

3 место

ПРОТОКОЛ ЛИЧНЫХ РЕЗУЛЬТАТОВ

Место	№ жр	Фамилия Имя	Команда	Разряд (звание)	Дата рождения	Тренер
1	1	БЕЛОУСОВ Никита	Калинингр.обл.	КМС	21.11.2000	Волков АП
2	2	ИЖАКЕВИЧ Владислав	Калинингр.обл.	1р.	31.07.2002	Шедин НД

Гл. судья, ВК



К.А. Самонов
(Санкт-Петербург)

Гл. секретарь, ВК

А.Ю. Плаутина
(Орел)

**Всероссийские соревнования среди юношей и девушек
12-13, 14-15, 16-17 лет, юниоров и юниорок 18-21 год
по рукопашному бою (СМ № 16182 в ЕКП Минспорта на 2022 год)**

10-14 ноября 2022 года

г. Калининград

ПРОТОКОЛ ХОДА СОРЕВНОВАНИЙ

юниоры 18-21 год

Вес **62** кг

8 чел.

А

1	СУВИД Эдуард	КМС 13.11.2002	Респ.Крым	5
5	ЕМЕЛЬЯНЕНКО Иван	1р. 12.08.2003	Ростовская обл.	5:0 3,42
3	БАГОМЕДОВ Магомед	КМС 28.06.2003	Тульская обл.	3
7	НОВИКОВ Олег	КМС 12.07.2001	Новосибирск.обл.	4:1 5,00

1 место

ЕМЕЛЬЯНЕНКО Иван

Ростовская обл.

Б

2	ВАРЕНОВ Сергей	КМС 10.10.2002	Тульская обл.	2
6	КАЦИАН Максим	1р. 18.08.2003	Калинингр.обл.	4:1 5,00
4	ТЕМИРОВ Абакар	КМС 02.10.2001	Владимир.обл.	4
8	ГЕРЕНКОВ Дмитрий	1р. 24.07.2003	Красноярск.кр.	4:1 5,00

2 место

ТЕМИРОВ Абакар

Владимир.обл.

Ут А

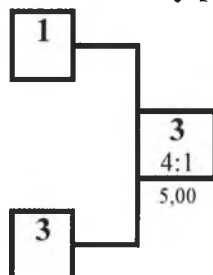

Ут Б

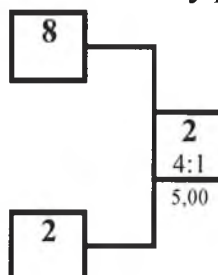

3 место

БАГОМЕДОВ Магомед

Тульская обл.

3 место

ВАРЕНОВ Сергей

Тульская обл.

ПРОТОКОЛ ЛИЧНЫХ РЕЗУЛЬТАТОВ

Место	№ жр	Фамилия Имя	Команда	Разряд (звание)	Дата рождения	Тренер
1	5	ЕМЕЛЬЯНЕНКО Иван	Ростовская обл.	1р.	12.08.2003	Парыгин АВ
2	4	ТЕМИРОВ Абакар	Владимир.обл.	КМС	02.10.2001	Фролов ВВ
3	3	БАГОМЕДОВ Магомед	Тульская обл.	КМС	28.06.2003	Багомедов РМ
3	2	ВАРЕНОВ Сергей	Тульская обл.	КМС	10.10.2002	Дагаев ДС Щербинин АС
5	1	СУВИД Эдуард	Респ.Крым	КМС	13.11.2002	Подалинский ВВ
5	8	ГЕРЕНКОВ Дмитрий	Красноярск.кр.	1р.	24.07.2003	Агаджанян ЭО
7-8	7	НОВИКОВ Олег	Новосибирск.обл.	КМС	12.07.2001	Поспелов КГ Михалевич АИ
7-8	6	КАЦИАН Максим	Калинингр.обл.	1р.	18.08.2003	Тюпа ПИ

Гл. судья, ВК:



К.А. Самонов
(Санкт-Петербург)

Гл. секретарь, ВК

А.Ю. Плаутина
(Орел)

**Всероссийские соревнования среди юношей и девушек
12-13, 14-15, 16-17 лет, юниоров и юниорок 18-21 год
по рукопашному бою (СМ № 16182 в ЕКП Минспорта на 2022 год)**

10-14 ноября 2022 года

г. Калининград

ПРОТОКОЛ ХОДА СОРЕВНОВАНИЙ

юниоры 18-21 год

Вес **67** кг

2 чел.

А

1	СЕРЕБРЕННИКОВ Михаил	1р. 23.04.2004	Иркутская обл.
5			
3			
7			

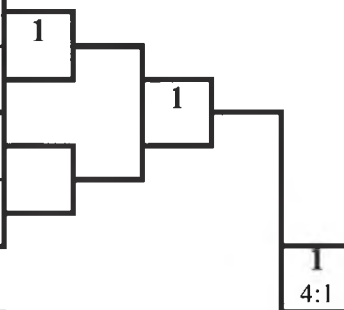

1 место

СЕРЕБРЕННИКОВ Михаил

Иркутская обл.

Б

2	САВИН Анатолий	1р. 16.10.2002	Калинингр.обл.
6			
4			
8			

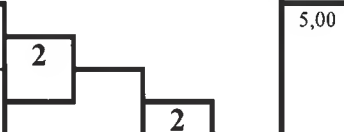

2 место

САВИН Анатолий

Калинингр.обл.

Ут А

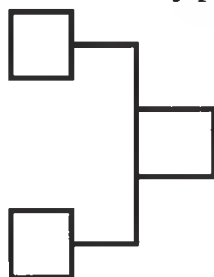

Ут Б

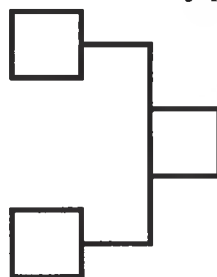

3 место

3 место

ПРОТОКОЛ ЛИЧНЫХ РЕЗУЛЬТАТОВ

Место	№ жр	Фамилия Имя	Команда	Разряд (звание)	Дата рождения	Тренер
1	1	СЕРЕБРЕННИКОВ Михаил	Иркутская обл.	1р.	23.04.2004	Ким ПВ
2	2	САВИН Анатолий	Калинингр.обл.	1р.	16.10.2002	Маценко АС Яфаров ДТ

Гл. судья, ВК



К.А. Самонов
(Санкт-Петербург)

Гл. секретарь, ВК

А.Ю. Плаутина
(Орел)

**Всероссийские соревнования среди юношей и девушек
12-13, 14-15, 16-17 лет, юниоров и юниорок 18-21 год
по рукопашному бою (СМ № 16182 в ЕКП Минспорта на 2022 год)**

10-14 ноября 2022 года

г. Калининград

ПРОТОКОЛ ХОДА СОРЕВНОВАНИЙ

юниоры 18-21 год

Вес **73** кг

7 чел.

А

1	АНДРЕЕВ Роман	1р. 05.08.2004	Сахалинск.обл.	5		
5	БЛОШЕНКО Дмитрий	1р. 12.09.2004	Калинингр.обл.	5:0 3,49	яп	
3	КЛИМОВ Дмитрий	1р. 13.05.2004	г.СПб	7		
7	ПОЦЕЛУЙКО Евгений	КМС 03.06.2003	Респ.Крым	5:0 2,54	Уд	

1 место

САВЫКИН Роман

Тульская обл.

Б

2	АБДУЛЛАЕВ Мурад	1р. 28.02.2004	Владимир.обл.	6		
6	ЯКИМОВ Егор	1р. 04.07.2004	Калинингр.обл.	5:0 3,07	яп	
4	САВЫКИН Роман	КМС 24.08.2003	Тульская обл.	4		
8						

2 место

ПОЦЕЛУЙКО Евгений

Респ.Крым

УТ А

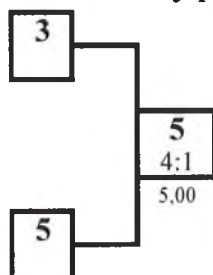

УТ Б

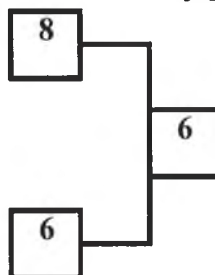

3 место

БЛОШЕНКО Дмитрий

Калинингр.обл.

3 место

ЯКИМОВ Егор

Калинингр.обл.

ПРОТОКОЛ ЛИЧНЫХ РЕЗУЛЬТАТОВ

Место	№ жр	Фамилия Имя	Команда	Разряд (звание)	Дата рождения	Тренер
1	4	САВЫКИН Роман	Тульская обл.	КМС	24.08.2003	Дагаев ДС
2	7	ПОЦЕЛУЙКО Евгений	Респ.Крым	КМС	03.06.2003	Подалинский ВВ
3	5	БЛОШЕНКО Дмитрий	Калинингр.обл.	1р.	12.09.2004	Волков АП Блинов М
3	6	ЯКИМОВ Егор	Калинингр.обл.	1р.	04.07.2004	Якимов АВ Чукин АС
5	3	КЛИМОВ Дмитрий	г.СПб	1р.	13.05.2004	Волков А Коломыц ОА
6-7	1	АНДРЕЕВ Роман	Сахалинск.обл.	1р.	05.08.2004	Буторин АВ
6-7	2	АБДУЛЛАЕВ Мурад	Владимир.обл.	1р.	28.02.2004	Фролов ВВ

Гл. судья, ВК



К.А. Самонов
(Санкт-Петербург)

Гл. секретарь, ВК

А.Ю. Плаутина
(Орел)

**Всероссийские соревнования среди юношей и девушек
12-13, 14-15, 16-17 лет, юниоров и юниорок 18-21 год
по рукопашному бою (СМ № 16182 в ЕКП Минспорта на 2022 год)**

10-14 ноября 2022 года

г. Калининград

ПРОТОКОЛ ХОДА СОРЕВНОВАНИЙ

юниоры 18-21 год

Вес **80** кг

4 чел.

А

1	СУПРУН Никита	КМС 12.04.2003	Красноярск.кр.	1
5				
3	НЕДРЯ Тимофей	1р. 19.09.2004	Калинингр.обл.	3
7				

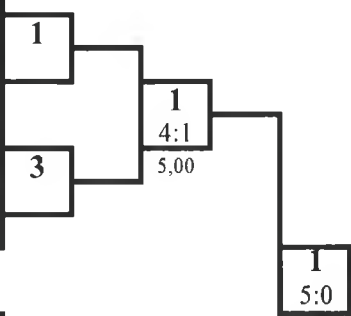

1 место

СУПРУН Никита
Красноярск.кр.

Б

2	КРИВОЛАПЧУК Данила	КМС 02.12.2002	Калинингр.обл.	2
6				
4	ЧЕРНИКОВ Дмитрий	КМС 11.07.2001	Мос.обл.	4
8				

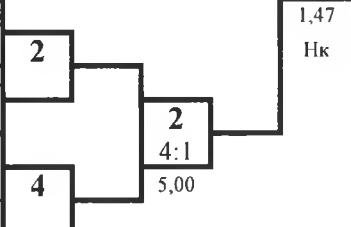

2 место

КРИВОЛАПЧУК Данила
Калинингр.обл.

Ут А

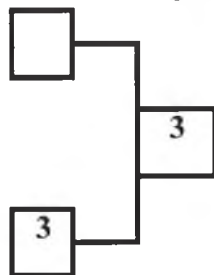

Ут Б

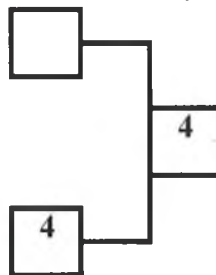

3 место

НЕДРЯ Тимофей
Калинингр.обл.

3 место

ЧЕРНИКОВ Дмитрий
Мос.обл.

ПРОТОКОЛ ЛИЧНЫХ РЕЗУЛЬТАТОВ

Место	№ жр	Фамилия Имя	Команда	Разряд (звание)	Дата рождения	Тренер
1	1	СУПРУН Никита	Красноярск.кр.	КМС	12.04.2003	Луговик АВ Шивнев КВ
2	2	КРИВОЛАПЧУК Данила	Калинингр.обл.	КМС	02.12.2002	Тюпа ПИ
3	3	НЕДРЯ Тимофей	Калинингр.обл.	1р.	19.09.2004	Тюпа ПИ Баимбетов АМ
3	4	ЧЕРНИКОВ Дмитрий	Мос.обл.	КМС	11.07.2001	Манухин РВ Манухин ВВ

Гл. судья, ВК



К.А. Самонов
(Санкт-Петербург)

Гл. секретарь, ВК

А.Ю. Плаутина
(Орел)

**Всероссийские соревнования среди юношей и девушек
12-13, 14-15, 16-17 лет, юниоров и юниорок 18-21 год
по рукопашному бою (СМ № 16182 в ЕКП Минспорта на 2022 год)**

10-14 ноября 2022 года

г. Калининград

ПРОТОКОЛ СОРЕВНОВАНИЙ

вес 97 кг

юниоры 18-21 год

№ жр.	№ табл	Фамилия, Имя	Команда	Разряд	1		2		3		Сумма баллов	Место	
					Уд	ЯП	Уд	ЯП	Уд	ЯП			
1	271	ИСАЕНКО Никита	Калинингр.обл.	1р.	0	0	0	9	0	9	3		
							1,18	6				3,36	19
							Уд					ЯП	
2	316	БОБЫРЕВ Александр	Краснодарск.кр.	КМС	5	6	0	0	5	3	10	1	
					1,18	0			0,22	0			
					Уд				НПБ				
3	282	ВАСЬКОВИЧ Илья	Калинингр.обл.	1р.	5	19	0	0	0	19	5	2	
					3,36	9	0,22	3					
					ЯП		НПБ						

ИТОГОВЫЙ ПРОТОКОЛ

№ жр.	Фамилия, Имя	Дата рождения	Команда	Разряд	Тренер	Место
2	БОБЫРЕВ Александр	26.09.2002	Краснодарск.кр.	КМС	Таловский АА	1
3	ВАСЬКОВИЧ Илья	05.09.2004	Калинингр.обл.	1р.	Маценко АС Яфаров ДТ	2
1	ИСАЕНКО Никита	18.05.2002	Калинингр.обл.	1р.	Тюпа ПИ	3

Главный судья, ВК

Главный секретарь, ВК



К.А. Самонов (Санкт-Петербург)

А.Ю. Плаутина (Орел)

**Всероссийские соревнования среди юношей и девушек
12-13, 14-15, 16-17 лет, юниоров и юниорок 18-21 год
по рукопашному бою (СМ № 16182 в ЕКП Минспорта на 2022 год)**

10-14 ноября 2022 года

г. Калининград

ПРОТОКОЛ СОРЕВНОВАНИЙ

вес 48 кг

юниорки 18-21 год

№ жр.	№ табл	Фамилия, Имя	Команда	Разряд	1		2		3		Сумма баллов	Место
					5,00	11	5,00	12	3,45	9		
1	108	ТЕРПУГОВА Карина	Иркутская обл.	1р.					0	9	1	3
									3,45	19		
											ЯП	
											20	
2	277	ЗУБРИЦКАЯ Элина	Калинингр.обл.	КМС					4	19	8	1
									5,00	11		
											5,00	12
											31	
3	280	МИСТРЮКОВА Екатерина	Калинингр.обл.	1р.					5	19	6	2
									3,45	9		
											5,00	19
											ЯП	
											31	

ИТОГОВЫЙ ПРОТОКОЛ

№ жр.	Фамилия, Имя	Дата рождения	Команда	Разряд	Тренер	Место
2	ЗУБРИЦКАЯ Элина	17.12.2003	Калинингр.обл.	КМС	Волков АП	1
3	МИСТРЮКОВА Екатерина	01.09.2004	Калинингр.обл.	1р.	Тюпа ПИ	2
1	ТЕРПУГОВА Карина	25.04.2003	Иркутская обл.	1р.	Ким ПВ	3

Главный судья, ВК

К.А. Самонов (Санкт-Петербург)

Главный секретарь, ВК

А.Ю. Плаутина (Орел)



**Всероссийские соревнования среди юношей и девушек
12-13, 14-15, 16-17 лет, юниоров и юниорок 18-21 год
по рукопашному бою (СМ № 16182 в ЕКП Минспорта на 2022 год)**

10-14 ноября 2022 года

г. Калининград

ПРОТОКОЛ ХОДА СОРЕВНОВАНИЙ

юниорки 18-21 год

Вес **58** кг

2 чел.

А

1	КОНДРАТЕНКО Анастасия	КМС 07.01.2004	Тульская обл.
5			
3			
7			

1 место

ДАВЫДОВА Полина
Калинингр.обл.

Б

2	ДАВЫДОВА Полина	КМС 12.11.2003	Калинингр.обл.
6			
4			
8			

2
4:1
3,00

2 место

КОНДРАТЕНКО Анастасия
Тульская обл.

Ут А

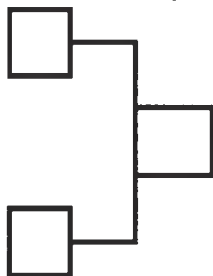

Ут Б

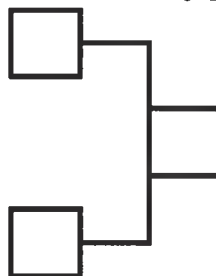

3 место

[Empty box for 3rd place]

3 место

[Empty box for 3rd place]

ПРОТОКОЛ ЛИЧНЫХ РЕЗУЛЬТАТОВ

Место	№ жр	Фамилия Имя	Команда	Разряд (звание)	Дата рождения	Тренер
1	2	ДАВЫДОВА Полина	Калинингр.обл.	КМС	12.11.2003	Давыдова ЕЮ Тюпа ПИ
2	1	КОНДРАТЕНКО Анастасия	Тульская обл.	КМС	07.01.2004	Щербинин АС

Гл. судья, ВК



К.А. Самонов
(Санкт-Петербург)

Гл. секретарь, ВК

А.Ю. Плаутина
(Орел)