

МИНИСТЕРСТВО СПОРТА РОССИЙСКОЙ ФЕДЕРАЦИИ

**ОБЩЕРОССИЙСКАЯ ФИЗКУЛЬТУРНО-СПОРТИВНАЯ ОБЩЕСТВЕННАЯ
ОРГАНИЗАЦИЯ «ВСЕРОССИЙСКАЯ ФЕДЕРАЦИЯ РУКОПАШНОГО БОЯ»**

**РЕГИОНАЛЬНАЯ ОБЩЕСТВЕННАЯ ОРГАНИЗАЦИЯ
«ФЕДЕРАЦИЯ РУКОПАШНОГО БОЯ ВОЛГОГРАДСКОЙ ОБЛАСТИ»**

**РЕГИОНАЛЬНОЕ ОТДЕЛЕНИЕ ДОСААФ РОССИИ
ПО ВОЛГОГРАДСКОЙ ОБЛАСТИ**

**ГОСУДАРСТВЕННОЕ АВТОНОМНОЕ УЧРЕЖДЕНИЕ
ВОЛГОГРАДСКОЙ ОБЛАСТИ
«ЦЕНТР СПОРТИВНОЙ ПОДГОТОВКИ «ОЛИМП»**



**ВСЕРОССИЙСКИЕ СОРЕВНОВАНИЯ
СРЕДИ ЮНОШЕЙ И ДЕВУШЕК 12-13, 14-15,
16-17 ЛЕТ НА ПРИЗЫ ДОСААФ РОССИИ
ПО РУКОПАШНОМУ БОЮ, ПОСВЯЩЕННЫЕ
80-ЛЕТИЮ ПОБЕДЫ В СТАЛИНГРАДСКОЙ БИТВЕ**

(СМ № 33316 в ЕКП Минспорта России на 2023 год)

**г. Волгоград, УТК Волгоградской академии физической культуры
14-18 сентября 2023 года**

**Всероссийские соревнования среди юношей и девушек
12-13, 14-15, 16-17 лет по рукопашному бою
(СМ № 33316 в ЕКП Минспорта на 2023 год)**

14-18 сентября 2023 года

г. Волгоград

**ОТЧЕТ ГЛАВНОГО СУДЬИ
о проведении соревнований**

1	Наименование соревнований	Всероссийские соревнования среди юношей и девушек 12-13, 14-15, 16-17 лет на призы ДОСААФ России по рукопашному бою, посвященные 80-летию Победы в Сталинградской битве					
2	Сроки и место проведения	14-18.09. г.Волгоград, проспект им. В.И. Ленина, 78 (универсальный тренировочный комплекс Волгоградской Академии физической культуры)					
3	Организация, проводящая соревнования	ОФСОО "Всероссийская федерация рукопашного боя", Региональная общественная организация "Федерация рукопашного боя Волгоградской области", Региональное отделение ДОСААФ России Волгоградской области, ГАУ ВО "Центр спортивной подготовки "Олимп"					
4	Система и порядок проведения соревнований	Соревнования проводились с разбиением на подгруппы, с выбыванием и утешительными поединками от финалистов, третьих мест два.					
		Регламент соревнований:					
		14 сентября	Приезд, размещение команд, заседание ГСК, комиссия по допуску, совещание представителей и судей				
		15 сентября	Восхождение на Мамаев Курган, торжественное открытие соревнований, взвешивание участников в возрастных группах 12-13, 16-17 лет, жеребьевка участников в возрастных группах 12-13, 16-17 лет				
		16 сентября	Предварительные, полуфинальные и финальные поединки в возрастных группах 12-13, 16-17 лет, взвешивание участников в возрастной группе 14-15 лет, награждение победителей и призеров в возрастных группах 12-13, 16-17 лет, жеребьевка участников возрастной группы 14-15 лет				
		17 сентября	Предварительные, полуфинальные и финальные поединки в возрастной группе 14-15 лет, награждение победителей и призеров в возрастной группе 14-15 лет, подведение итогов соревнований				
18 сентября	Отъезд команд						
5	Характеристика и оценка места проведения соревнований, оборудования и инвентаря.	Соревнования проводились в спортивном зале 80x40 метров, на трех коврах размером 12x12 м, с соблюдением зоны безопасности и применением электронного табло. Вентиляция, канализация, освещение, раздевалки, туалетные, умывальные и душевые комнаты в спортивном комплексе находились в рабочем состоянии. В кафе комплекса был достаточный ассортимент продуктов питания, включая горячий чай и кофе.					
6	Пропаганда соревнований	Результаты соревнований освещались в региональных СМИ.					
	Количество зрителей	600 человек					
7	Участники соревнований	Всего	263				
		КМС	4				
		1 разряд	43				
		2 разряд	51				
		3 разряд	11				
		1ю разряд	94				
		2ю разряд	13				
		3ю разряд	47				
Команд	22						
8	Спортивная оценка соревнований	Были проведены 312 боев. Соревнования проведены на хорошем спортивном уровне.					
9	Нарушения дисциплины	Нарушений не было					
10	Медицинское обслуживание	Медицинское обслуживание проводилось двумя бригадами врачей у ковра.					
11	Общие выводы и предложения по итогам	Соревнования проведены на хорошем организационном уровне.					
12	Оценка работы судейской коллегии	Судейская коллегия справилась с возложенными на нее обязанностями в полном объеме.					
13	Состав суд. коллегии	Всего	ВК	ИК	2К	3К	ЮС
		30	10	13	6	1	-

Гл. судья, ВК



Г.А. Артеменко

**Всероссийские соревнования среди юношей и девушек
12-13, 14-15, 16-17 лет по рукопашному бою
(СМ № 33316 в ЕКП Минспорта на 2023 год)**

14-18 сентября 2023 года

г. Волгоград

СПИСОК КОМАНД

Приволжский федеральный округ

1  Нижегородская область

2  Самарская область

3  Саратовская область

4  Удмуртская Республика

Северо-западный федеральный округ

5  Вологодская область

6  Калининградская область

7  Ленинградская область

8  Республика Коми

Северо-кавказский федеральный округ

9  Республика Дагестан

Сибирский федеральный округ

10  Новосибирская область

11  Республика Хакасия

Уральский федеральный округ

12  Свердловская область

13  Тюменская область

Центральный федеральный округ

14  Владимирская область

15  Ивановская область

16  Курская область

17  Липецкая область

18  Московская область

Южный федеральный округ

- 19  Астраханская область
- 20  Волгоградская область
- 21  Республика Калмыкия
- 22  Ростовская область

Главный судья, ВК

Главный секретарь, ВК



Г.А. Артеменко

А.Ю. Плаутина

**Всероссийские соревнования среди юношей и девушек
12-13, 14-15, 16-17 лет по рукопашному бою
(СМ № 33316 в ЕКП Минспорта на 2023 год)**

14-18 сентября 2023 года

г. Волгоград

СПИСОК СУДЕЙСКОЙ КОЛЛЕГИИ

1	Артеменко Григорий Андреевич	ПФО	Нижегородская обл., г.Нижний Новгород	ВК	Главный судья	
2	Плаутина Анна Юрьевна	ЦФО	Орловская обл., г.Орел	ВК	Главный секретарь	5
3	Горохович Александр Александрович	ЮФО	Волгоградская обл., г.Волгоград	ВК	Зам.главного судьи	5
4	Громов Алексей Алексеевич	ПФО	Удмуртская Респ., г.Ижевск	ВК	Зам.главного судьи	5
5	Омельченко Евгений Валериевич	СЗФО	Ленинградская обл., г.Выборг	ВК	Зам.главного судьи	5
6	Фалеев	ЦФО	Рязанская обл., г.Рязань	ВК	Зам.главного судьи	5
7	Гаврилов Максим Александрович	ПФО	Удмуртская Респ., г.Ижевск	ВК	Руководитель ковра	5
8	Зайцев Виталий Николаевич	ЮФО	Ростовская обл., г.Сальск	ВК	Руководитель ковра	5
9	Савин Александр Владимирович	ЮФО	Волгоградская обл., г.Волгоград	ВК	Руководитель ковра	5
10	Шишмаков Александр Владимирович	ЮФО	Астраханская обл., г.Ахтубинск	ВК	Руководитель ковра	5
11	Волков Алексей Павлович	СЗФО	Калининградская обл., г.Калининград	1К	Руководитель ковра	5
12	Цибарт Владимир Викторович	ПФО	Самарская обл., г.Тольятти	1К	Руководитель ковра	5
13	Абакаров Умахан Абакарович	ЮФО	Астраханская обл., г.Астрахань	1К	Рефери	5
14	Алиев Зураб Кирамуттинович	СКФО	Респ. Дагестан, г.Махачкала	1К	Рефери	5
15	Гилязов Руслан Мансурович	СФО	Кемеровская обл., г.Киселевск	1К	Рефери	5
16	Кузьмин Антон Германович	ЮФО	Астраханская обл., г.Ахтубинск	1К	Рефери	5
17	Мялкин Максим Александрович	ПФО	Саратовская обл., г.Балашов	1К	Рефери	4
18	Нестерова Татьяна Викторовна	ЦФО	Курская обл., г.Курчатов	1К	Рефери	5
19	Шайхбаев Руфат Саматович	ЮФО	Астраханская обл., г.Харабали	1К	Рефери	4
20	Назаров Артём Юрьевич	ПФО	Самарская обл., г.Тольятти	1К	Боковой судья	4
21	Хрущев Юрий Михайлович	ЮФО	Респ. Калмыкия, г.Элиста	1К	Боковой судья	4
22	Елисеев Владимир Алексеевич	ЮФО	Волгоградская обл., г.Волгоград	2К	Боковой судья	4
23	Карабачев Артем Юрьевич	ЮФО	Волгоградская обл., г.Волгоград	2К	Боковой судья	4
24	Колесникова Наталья Александровна	ЮФО	Волгоградская обл., г.Волгоград	2К	Боковой судья	5

25	Пелих Александр Эдуардович	ЮФО	Волгоградская обл., г.Волгоград	2К	Боковой судья	5
26	Королёва Светлана Николаевна	ЮФО	Астраханская обл., г.Ахтубинск	1К	Технический секретарь	5
27	Чернышева Лилия Валерьевна	ЮФО	Астраханская обл., г.Астрахань	1К	Технический секретарь	5
28	Стрепетова Наталья Васильевна	ЮФО	Волгоградская обл., г.Волжский	2К	Технический секретарь	5
29	Шипилова Иола Александровна	ЮФО	Волгоградская обл., г.Волгоград	2К	Технический секретарь	5
30	Чернышев Алексей Вячеславович	ЮФО	Астраханская обл., г.Астрахань	3К	Судья-оператор табло	4

Главный судья, ВК

Главный секретарь, ВК



Г.А. Артеменко

А.Ю. Плаутина

**Всероссийские соревнования среди юношей и девушек
12-13, 14-15, 16-17 лет по рукопашному бою
(СМ № 33316 в ЕКП Минспорта на 2023 год)**

14-18 сентября 2023 года

г. Волгоград

СПИСОК ПРЕДСТАВИТЕЛЕЙ

Приволжский федеральный округ

1 Нижегородская область	Баскаков Алексей Валерьевич
2 Самарская область	Ежов Дмитрий Александрович
3 Саратовская область	Денисов Денис Викторович
4 Удмуртская Республика	Нехорошев Сергей Евгеньевич

Северо-западный федеральный округ

5 Вологодская область	Герасименко Александр Сергеевич
6 Калининградская область	Зубрицкая Элина Андреевна
7 Ленинградская область	Омельченко Семен Евгеньевич
8 Республика Коми	Жданов Александр Полинарлович

Северо-кавказский федеральный округ

9 Республика Дагестан	Атагимов Мугутдин Атаевич
-----------------------	---------------------------

Сибирский федеральный округ

10 Новосибирская область	Дроздов Михаил Сергеевич
11 Республика Хакасия	Бобчак Роман Викторович

Уральский федеральный округ

12 Свердловская область	Черников Антон Викторович
13 Тюменская область	Лазарев Николай Михайлович

Центральный федеральный округ

14 Владимирская область	Кутырев Дмитрий Сергеевич
15 Ивановская область	Озеров Олег Геннадьевич
16 Курская область	Дериглазов Евгений Васильевич
17 Липецкая область	Голоскоков Дмитрий Алексеевич
18 Московская область	Васильев Максим Сергеевич

Южный федеральный округ

19 Астраханская область	Бурыка Максим Абдулгамидович
20 Волгоградская область	Унаниян Артем Левикович
21 Республика Калмыкия	Мархаев Мерген Александрович
22 Ростовская область	Парыгин Андрей Владимирович

Главный судья, ВК

Главный секретарь, ВК



Г.А. Артеменко

А.Ю. Плаутина

**Всероссийские соревнования среди юношей и девушек
12-13, 14-15, 16-17 лет по рукопашному бою
(СМ № 33316 в ЕКП Минспорта на 2023 год)**

14-18 сентября 2023 года

г. Волгоград

юноши, девушки 12-13 лет

СОСТАВ УЧАСТНИКОВ ПО ВЕСАМ

Команда	Кол-во уч- ов	юноши										девушки					
		35	38	41	44	48	52	57	62	67	67+	37	40	44	48	53	53+
Астраханская обл.	8	1	1		1		1	2	1				1				
Волгоградская обл.	30	3	3	3	1	6	1	6	2	2	2					1	
Ивановская обл.	1						1										
Липецкая обл.	2					1											1
Респ. Дагестан	7		2	3		1		1									
Респ. Калмыкия	10			1	1		2		1		1	1	1	1		1	
Ростовская обл.	11	2	1	1		2				1		1			3		
Самарская обл.	10		1	1		1	2	1	2							1	1
Саратовская обл.	4		1	1			1	1									
Свердловская обл.	3			1		1								1			
Удмуртская Респ.	2								1			1					
Всего:	88	6	9	11	3	12	8	11	7	3	3	2	3	2	3	3	2

СОСТАВ УЧАСТНИКОВ ПО РАЗРЯДАМ

Разряд	Кол-во уч- ов	юноши										девушки					
		35	38	41	44	48	52	57	62	67	67+	37	40	44	48	53	53+
2р.	1																1
3р.	3		1	1		1											
1юн.р.	24		3	6	2	2	3	3	2					1	1	1	
2юн.р.	13	1				1	1	3	2	1		1	2			1	
3юн.р.	47	5	5	4	1	8	4	5	3	2	3	1	1	1	2	1	1
Всего:	88	6	9	11	3	12	8	11	7	3	3	2	3	2	3	3	2

Главный судья, ВК

Главный секретарь, ВК



Г.А. Артеменко

А.Ю. Плаутина

**Всероссийские соревнования среди юношей и девушек
12-13, 14-15, 16-17 лет по рукопашному бою
(СМ № 33316 в ЕКП Минспорта на 2023 год)**

14-18 сентября 2023 года

г. Волгоград

юноши, девушки 14-15 лет

СОСТАВ УЧАСТНИКОВ ПО ВЕСАМ

Команда	Кол-во уч-ов	юноши									девушки					
		41	44	48	52	57	62	67	73	73+	40	44	48	53	58	58+
Астраханская обл.	14	1	1		4	2	1	1	2	1		1				
Волгоградская обл.	27	1	2	1	1	7	3	5	2	1			1		2	1
Ивановская обл.	2			1		1										
Калининградская обл.	1						1									
Липецкая обл.	7	1					1	1		1			2	1		
Новосибирская обл.	2			1	1											
Респ. Дагестан	4	1		1		1	1									
Респ. Калмыкия	3			1	1										1	
Респ. Хакасия	1						1									
Ростовская обл.	18		1	1	2		1	2	1	4		1		2	2	1
Самарская обл.	14	1	1		4	2	2	2					1	1		
Саратовская обл.	11		1		1	2	1	1	2	2			1			
Свердловская обл.	1			1												
Тюменская обл.	1			1												
Удмуртская Респ.	2				1	1										
Всего:	108	5	6	8	15	16	12	12	7	9	0	2	5	4	5	2

СОСТАВ УЧАСТНИКОВ ПО РАЗРЯДАМ

Разряд	Кол-во уч-ов	юноши									девушки					
		41	44	48	52	57	62	67	73	73+	40	44	48	53	58	58+
1р.	15		2	1	2	2	3		3	1		1				
2р.	15	1		2	4	1	3	1	1	2						
3р.	8			2	2	1		1						1	1	
1юн.р.	70	4	4	3	7	12	6	10	3	6		1	5	3	4	2
Всего:	108	5	6	8	15	16	12	12	7	9	0	2	5	4	5	2

Главный судья, ВК

Главный секретарь, ВК



Г.А. Артеменко

А.Ю. Плаутина

**Всероссийские соревнования среди юношей и девушек
12-13, 14-15, 16-17 лет по рукопашному бою
(СМ № 33316 в ЕКП Минспорта на 2023 год)**

14-18 сентября 2023 года

г. Волгоград

**юноши, девушки 16-17 лет
СОСТАВ УЧАСТНИКОВ ПО ВЕСАМ**

Команда	Кол-во уч-ов	юноши								девушки					
		48	52	57	62	67	73	80	80+	44	48	53	58	64	64+
Астраханская обл.	8	1	1	2	2	2									
Владимирская обл.	2				1	1									
Волгоградская обл.	18	1		2	4	4	2	1	3		1				
Вологодская обл.	1					1									
Ивановская обл.	1					1									
Курская обл.	2				1	1									
Ленинградская обл.	1					1									
Липецкая обл.	5	1	1		1		1							1	
Московская обл.	1				1										
Нижегородская обл.	1				1										
Новосибирская обл.	1					1									
Респ. Дагестан	2			1		1									
Респ. Калмыкия	4	1					1				1	1			
Респ. Коми	2				1	1									
Респ. Хакасия	2			1	1										
Ростовская обл.	8			1	1	1						2	2	1	
Самарская обл.	5		1	1	2		1								
Саратовская обл.	2					1	1								
Свердловская обл.	1							1							
Всего:	67	4	3	8	16	16	6	2	3	0	2	3	2	2	0

СОСТАВ УЧАСТНИКОВ ПО РАЗРЯДАМ

Разряд	Кол-во уч-ов	юноши								девушки					
		48	52	57	62	67	73	80	80+	44	48	53	58	64	64+
КМС	4					4									
1р.	28	3	1	6	5	7	2					2		2	
2р.	35	1	2	2	11	5	4	2	3		2	1	2		
Всего:	67	4	3	8	16	16	6	2	3	0	2	3	2	2	0

Главный судья, ВК

Главный секретарь, ВК



Г.А. Артеменко

А.Ю. Плаутина

**Всероссийские соревнования среди юношей и девушек
12-13, 14-15, 16-17 лет по рукопашному бою
(СМ № 33316 в ЕКП Минспорта на 2023 год)**

14-18 сентября 2023 года

г. Волгоград

СПИСОК ПОБЕДИТЕЛЕЙ И ПРИЗЁРОВ

юноши 12-13 лет

35 кг

1	ИВАНОВ Дмитрий Михайлович	ЮФО Волгоградская обл.	3юн.р.	01.06.2011	Гришин ДВ
2	КИРИЛКИН Никита Константинович	ЮФО Волгоградская обл.	2юн.р.	17.05.2011	Олейник СВ
3	БУТОРОВ Никита Юрьевич	ЮФО Астраханская обл.	3юн.р.	19.01.2011	Кузьмин ГВ
3	САМОШИН Захар Владиславович	ЮФО Волгоградская обл.	3юн.р.	10.05.2010	Африкян МД

38 кг

1	АРТЁМОВ Михаил Романович	ПФО Самарская обл.	1юн.р.	20.11.2009	Старостин АА Назаров АЮ
2	НИКИТИН Егор Петрович	ЮФО Ростовская обл.	Зр.	19.04.2010	Гладких СЮ
3	КОПЫЛОВ Антон Андреевич	ЮФО Астраханская обл.	3юн.р.	25.09.2010	Кузьмин ГВ
3	БОЛДУБАЕВ Тимур Амантаевич	ПФО Саратовская обл.	3юн.р.	21.02.2010	Камсваев РС

41 кг

1	ЖИЛКИН Иван Александрович	ЮФО Волгоградская обл.	1юн.р.	29.08.2010	Матушкин СГ
2	ТУЗОВ Константин Валерьевич	СКФО Респ. Дагестан	1юн.р.	18.06.2010	Алиев ЗК Зубайриев ДГ
3	КУДЛЯК Григорий Дмитриевич	ПФО Самарская обл.	1юн.р.	19.12.2009	Цибарт ВВ Цибарт АВ
3	БАСАНГОВ Мерген Николаевич	ЮФО Респ. Калмыкия	3юн.р.	21.06.2011	Мархаев МА

44 кг

1	ИБАДОВ Юсиф Ильгарович	ЮФО Астраханская обл.	1юн.р.	26.05.2011	Кузьмин АГ
2	КОЛЕСНИКОВ Арсений Дмитриевич	ЮФО Волгоградская обл.	3юн.р.	07.08.2011	Матушкин СГ
3	ЧЕРНУХИН Илья Антонович	ЮФО Респ. Калмыкия	1юн.р.	08.04.2010	Мархаев МА

48 кг

1	МАМУЛОВ Андрей Андреевич	ЮФО Ростовская обл.	Зр.	20.11.2009	Гладких СЮ
2	ТАРАХТЕЕВ Даниил Сергеевич	ЮФО Волгоградская обл.	3юн.р.	17.04.2010	Африкян МД
3	БУТОВ Глеб Максимович	ЦФО Липецкая обл.	3юн.р.	25.09.2009	Коростинский ВН Сафонов МИ
3	ШАХБАНОВ Ислам Ризванович	СКФО Респ. Дагестан	1юн.р.	04.06.2010	Алиев ЗК Зубайриев ДГ

52 кг

1	БОСХОМДЖИЕВ Аюка Баирович	ЮФО Респ. Калмыкия	1юн.р.	26.07.2010	Мархаев МА
2	ЧАДАЕВ Дени Арсенович	ЮФО Астраханская обл.	2юн.р.	24.07.2010	Кузьмин АГ
3	БЕССАВИН Леонид Артёмович	ПФО Самарская обл.	1юн.р.	01.07.2010	Цибарт ВВ Цибарт АВ
3	АЛЕШИН Андрей Евгеньевич	ЦФО Ивановская обл.	3юн.р.	24.03.2010	Федотов ГС

57 кг

1	ЗОЛОТАЕВ Евгений Павлович	СКФО Респ. Дагестан	1юн.р.	27.09.2009	Алиев ЗК Зубайриев ДГ
2	ПОЛИПОНОВ Артём Сергеевич	ЮФО Волгоградская обл.	1юн.р.	17.07.2010	Горохович АА
3	ЕВТЮХОВ Михаил Романович	ПФО Самарская обл.	2юн.р.	19.10.2009	Цибарт ВВ Цибарт АВ
3	БАГАУТДИНОВ Илья Александрович	ЮФО Волгоградская обл.	3юн.р.	16.08.2011	Матушкин СГ

62 кг

1	КОТЛОВ Андрей Сергеевич	ПФО Самарская обл.	1юн.р.	28.09.2009	Старостин АА Назаров АЮ
2	СЕДНЕВ Ярослав Вячеславович	ЮФО Астраханская обл.	2юн.р.	15.11.2009	Болдычев ЭА
3	КАРЕЛИН Матвей Михайлович	ПФО Удмуртская Респ.	2юн.р.	04.08.2010	Нехорошев СЕ
3	НИМГИРОВ Аюка Баатрович	ЮФО Респ. Калмыкия	3юн.р.	18.01.2010	Хрущев ЮМ

67 кг

1	ЛЬВОВ Макар Денисович	ЮФО Волгоградская обл.	3юн.р.	02.03.2010	Африкян МД
2	СТЕЦУРА Дмитрий Борисович	ЮФО Ростовская обл.	3юн.р.	12.10.2010	Аветисян МА
3	ГУМЕНЮК Артем Александрович	ЮФО Волгоградская обл.	2юн.р.	09.08.2011	Асдиев РО

67+ кг

1	ПОПОВ Руслан Денисович	ЮФО Волгоградская обл.	3юн.р.	05.03.2011	Африкян МД
2	ЧХВИМИАНИ Иосиф Антонович	ЮФО Волгоградская обл.	3юн.р.	18.03.2011	Африкян МД
3	САНГАДЖИ-ГОРЯЕВ Эльвег Эдуардович	ЮФО Респ. Калмыкия	3юн.р.	19.07.2011	Чилгиров ЭА

девушки 12-13 лет

37 кг

- 1 БОРОДАЕВА Софья Александровна
- 2 БЕЗЫМЯННАЯ Анна Анатольевна

ЮФО Респ. Калмыкия
ЮФО Ростовская обл.

2юн.р. 12.11.2010 Мархаев МА
3юн.р. 14.06.2011 Василенко АП

40 кг

- 1 БУРЕНКОВА Ксения Романовна
- 2 ЛИДЖИЕВА Айлана Стасовна
- 3 ЧАЙНИКОВА Софья Александровна

ЮФО Астраханская обл.
ЮФО Респ. Калмыкия
ПФО Удмуртская Респ.

2юн.р. 16.10.2010 Кузьмин АГ
3юн.р. 04.09.2011 Атаев ВЛ
2юн.р. 22.09.2009 Нехорошев СЕ

44 кг

- 1 ТОНКОВА Любовь Владимировна
- 2 ЧЕРКАСОВА Эркина Вячеславовна

УФО Свердловская обл.
ЮФО Респ. Калмыкия

1юн.р. 02.10.2009 Черников АВ
3юн.р. 04.11.2010 Атаев ВЛ

48 кг

- 1 МУКОМЕЛ Надежда Дмитриевна
- 2 КРЯЧКО Марина Викторовна
- 3 КАРПОВА Алевтина Алексеевна

ЮФО Ростовская обл.
ЮФО Ростовская обл.
ЮФО Ростовская обл.

1юн.р. 17.02.2010 Аветисян МА
3юн.р. 22.04.2011 Василенко АП
3юн.р. 30.07.2011 Василенко АП

53 кг

- 1 НОВИКОВА Варвара Дмитриевна
- 2 КУЗНЕЦОВА Дарья Владиславовна
- 3 ОЧИРОВА Элистина Чингизовна

ПФО Самарская обл.
ЮФО Волгоградская обл.
ЮФО Респ. Калмыкия

1юн.р. 06.11.2010 Цибарт ВВ Цибарт АВ
3юн.р. 12.05.2010 Шишканов ЮМ
2юн.р. 28.12.2009 Атаев ВЛ

53+ кг

- 1 ЕЖОВА София Дмитриевна
- 2 АКСЕНОВА Варвара Александровна

ПФО Самарская обл.
ЦФО Липецкая обл.

2р. 12.03.2010 Старостин АА Назаров АЮ
3юн.р. 29.12.2010 Коростинский ВН Сафонов МИ

Главный судья, ВК

Главный секретарь, ВК



Г.А. Артеменко

А.Ю. Плаутина

**Всероссийские соревнования среди юношей и девушек
12-13, 14-15, 16-17 лет по рукопашному бою
(СМ № 33316 в ЕКП Минспорта на 2023 год)**

14-18 сентября 2023 года

г. Волгоград

СПИСОК ПОБЕДИТЕЛЕЙ И ПРИЗЁРОВ

юноши 14-15 лет

41 кг

1	АКСЕНОВ Степан Александрович	ЦФО	Липецкая обл.	1юн.р.	03.03.2009	Денисов ДО
2	АТАГИМОВ Рустам Мугутдинович	СКФО	Респ. Дагестан	1юн.р.	11.02.2009	Алиев ЗК Зубайриев ДГ
3	КАРДАШОВ Артём Алексеевич	ЮФО	Волгоградская обл.	1юн.р.	19.06.2009	Елисеев ВА
3	МАЛЫШЕВ Никита Александрович	ЮФО	Астраханская обл.	2р.	18.02.2008	Умбеткалиев ДМ Бурька МА

44 кг

1	КОНСТАНТИНОВ Арсений Вячеславович	ПФО	Самарская обл.	1р.	21.06.2008	Старостин АА Назаров АЮ
2	УХАНОВ Данила Денисович	ПФО	Саратовская обл.	1юн.р.	08.08.2009	Ильин АЮ Мялкин МА
3	ЧКАРЕУЛИ Георгий Амиранович	ЮФО	Астраханская обл.	1р.	21.04.2008	Бурька МА Умбеткалиев ДМ
3	НИКИТИН Роман Викторович	ЮФО	Волгоградская обл.	1юн.р.	08.04.2009	Африкян МД

48 кг

1	ПУХОВ Никита Станиславович	ЮФО	Волгоградская обл.	1р.	18.12.2008	Матушкин СГ
2	АКЕЛИ Эмиль Ашотович	ЮФО	Ростовская обл.	3р.	07.05.2008	Аветисян МА
3	ЛАЗАРЕВ Лев Николаевич	УФО	Тюменская обл.	1юн.р.	13.08.2008	Дерягин ДВ
3	ОЗЕРОВ Кирилл Олегович	ЦФО	Ивановская обл.	1юн.р.	06.05.2009	Федотов ГС

52 кг

1	МАМИЧЕВ Лев Александрович	СФО	Новосибирская обл.	2р.	20.07.2008	Дроздов МС
2	ПАКРЕЕВ Богдан Рустамович	ПФО	Самарская обл.	3р.	19.07.2008	Старостин АА Назаров АИ
3	БОЛЬШАКОВ Михаил Николаевич	ЮФО	Астраханская обл.	1юн.р.	17.12.2008	Умбеткалиев ДМ Бурька МА
3	КАРЕЛИН Егор Александрович	ЮФО	Ростовская обл.	3р.	10.06.2009	Зайцев ВН

57 кг

1	ЮДИН Андрей Сергеевич	ЮФО	Астраханская обл.	1р.	14.12.2008	Кузьмин АГ
2	КРИВОШЕЕВ Владислав Андреевич	ЮФО	Волгоградская обл.	1юн.р.	14.02.2009	Унанян АЛ
3	КАРАБАЧЕВ Сергей Артемович	ЮФО	Волгоградская обл.	1р.	26.06.2008	Матушкин СГ
3	ИСАКОВ Илья Александрович	ЮФО	Волгоградская обл.	1юн.р.	10.07.2009	Матушкин СГ

62 кг

1	ЛЫКОВ Илья Андреевич	ЮФО	Астраханская обл.	1р.	03.09.2008	Кузьмин АГ
2	ИБРАГИМОВ Магомед Ибрагимович	СКФО	Респ. Дагестан	1р.	28.10.2008	Алиев ЗК Зубайриев ДГ
3	КОРШУНОВ Олег Андреевич	СФО	Респ. Хакасия	2р.	05.08.2008	Бобчак РВ
3	ИЛЬИЧЕВ Игорь Юрьевич	ЦФО	Липецкая обл.	1р.	18.06.2008	Качмазов АЗ Полубоярцев ИА

67 кг

1	ТЕРЕНТЬЕВ Назар Иванович	ЮФО	Волгоградская обл.	1юн.р.	27.10.2007	Елисеев ВА
2	АКОПЯН Григорий Аликович	ЮФО	Ростовская обл.	1юн.р.	22.06.2009	Аветисян МА
3	ИВАННИКОВ Никита Владимирович	ЦФО	Липецкая обл.	1юн.р.	20.11.2007	Денисов ДО
3	БУГАЁВ Павел Олегович	ЮФО	Ростовская обл.	3р.	19.04.2008	Парыгин АВ Новикова АМ

73 кг

1	ВОЛКОВ Евгений Александрович	ПФО	Саратовская обл.	1р.	08.07.2008	Савкин ПА
2	ЧИЖОВ Степан Сергеевич	ЮФО	Волгоградская обл.	1р.	19.11.2008	Матушкин СГ
3	СИУХИН Егор Олегович	ПФО	Саратовская обл.	2р.	27.10.2007	Савкин ПА
3	ИБАДОВ Вугар Ильгарович	ЮФО	Астраханская обл.	1р.	26.09.2008	Кузьмин АГ

73+ кг

1	САРГСЯН Ашот Григорович	ЮФО	Ростовская обл.	1р.	24.10.2008	Аветисян МА
2	ВЗДОРОВ Александр Андреевич	ЮФО	Ростовская обл.	2р.	05.10.2007	Аветисян МА
3	КРУГЛОВ Георгий Максимович	ЦФО	Липецкая обл.	1юн.р.	01.05.2008	Качмазов АЗ Полубоярцев ИА
3	СЫЧЕВ Егор Алексеевич	ЮФО	Ростовская обл.	2р.	19.08.2008	Зайцев ВН

девушки 14-15 лет

44 кг

1 ЗАБРОДИНА Кристина Владимировна	ЮФО	Ростовская обл.	1р.	10.12.2007	Аветисян МА
2 СИЗОВА Мария Сергеевна	ЮФО	Астраханская обл.	1юн.р.	24.11.2008	Кузьмин АГ

48 кг

1 САВЧУК Наталья Анатольевна	ЮФО	Волгоградская обл.	1юн.р.	11.05.2009	Фалькин АП
2 БУЕВА Альбина Степановна	ЦФО	Липецкая обл.	1юн.р.	18.08.2008	Коростинский ВН Сафонов МИ
3 ПОЛЕННИКОВА Кристина Евгеньевна	ЦФО	Липецкая обл.	1юн.р.	03.09.2009	Качмазов АЗ Полубоярцев ИА
3 КАФТАЙЛОВА Олеся Андреевна	ПФО	Саратовская обл.	1юн.р.	14.05.2009	Мялкин МА

53 кг

1 ГОЛОВАЧЕВА Валерия Сергеевна	ЮФО	Ростовская обл.	3р.	25.05.2009	Аветисян МА
2 ЧЕРНЯКИНА Ольга Владиславовна	ПФО	Самарская обл.	1юн.р.	23.09.2008	Цибарт ВВ Цибарт АВ
3 ГАВРЮШОВА Мария Игоревна	ЮФО	Ростовская обл.	1юн.р.	18.08.2009	Аветисян МА
3 ВОЛОКИТИНА Елизавета Дмитриевна	ЦФО	Липецкая обл.	1юн.р.	13.10.2008	Коростинский ВН Сафонов МИ

58 кг

1 КИРЕЕВА Елена Александровна	ЮФО	Волгоградская обл.	3р.	03.03.2008	Косминский ЭЮ
2 ДОРОХОВА Яна Юрьевна	ЮФО	Ростовская обл.	1юн.р.	12.12.2008	Василенко АП
3 ВОЛОВАТОВА Яна Владимировна	ЮФО	Волгоградская обл.	1юн.р.	17.01.2009	Косминский ЭЮ
3 БЕРЕЗИНА Ева Алексеевна	ЮФО	Ростовская обл.	1юн.р.	12.01.2009	Гладких СЮ

58+ кг

1 ЕРМИЛОВА Анна Алексеевна	ЮФО	Волгоградская обл.	1юн.р.	30.01.2008	Шишканов ЮМ Шишканова КЮ
2 АЛЕКСЕЕВА Анна Андреевна	ЮФО	Ростовская обл.	1юн.р.	03.06.2008	Аветисян МА

Главный судья, ВК

Главный секретарь, ВК



Г.А. Артеменко

А.Ю. Плаутина

**Всероссийские соревнования среди юношей и девушек
12-13, 14-15, 16-17 лет по рукопашному бою
(СМ № 33316 в ЕКП Минспорта на 2023 год)**

14-18 сентября 2023 года

г. Волгоград

СПИСОК ПОБЕДИТЕЛЕЙ И ПРИЗЁРОВ

юноши 16-17 лет

48 кг

1 ШАПОВАЛОВ Кирилл Антонович	ЮФО	Волгоградская обл.	1р.	13.08.2007	Горохович АА
2 АДЖИГИТОВ Фарит Ильдарович	ЮФО	Астраханская обл.	1р.	21.08.2007	Бурыка МА Умбеткалиев ДМ
3 ЕРОХИН Дмитрий Алексеевич	ЦФО	Липецкая обл.	2р.	12.04.2007	Набатников ПВ
3 ЕВСЕЕНКО Артём Юрьевич	ЮФО	Респ. Калмыкия	1р.	22.08.2006	Мархаев МА

52 кг

1 УРАЗОВ Айрат Ильшатovich	ЮФО	Астраханская обл.	2р.	17.06.2007	Умбеткалиев ДМ Бурыка МА
2 КУТЫРЁВ Кирилл Эдуардович	ПФО	Самарская обл.	2р.	07.06.2007	Старостин АА Назаров АЮ
3 ВОРОБЦОВ Дмитрий Сергеевич	ЦФО	Липецкая обл.	1р.	18.11.2005	Денисов ДО

57 кг

1 ВИНИЦКИЙ Роман Евгеньевич	ПФО	Самарская обл.	1р.	13.02.2006	Старостин АА Назаров АЮ
2 КОРШУНОВ Максим Андреевич	СФО	Респ. Хакасия	1р.	14.05.2007	Бобчак РВ
3 КАЛИЕВ Эмиль Нурбулатович	ЮФО	Астраханская обл.	1р.	29.07.2006	Умбеткалиев ДМ Бурыка МА
3 ШТОХА Евгений Вадимович	ЮФО	Волгоградская обл.	1р.	15.01.2007	Унаниян АЛ

62 кг

1 АБДУЛЛАЕВ Мунир Марсельевич	ЮФО	Астраханская обл.	1р.	23.08.2006	Бурыка МА Умбеткалиев ДМ
2 ШАПОШНИКОВ Максим Андреевич	ЮФО	Волгоградская обл.	2р.	14.10.2006	Гришин ДВ
3 ЕРКАНАЛИЕВ Дмитрий Сергеевич	ЮФО	Астраханская обл.	1р.	25.09.2006	Бурыка МА Умбеткалиев ДМ
3 КИРШТЕЙНАС Даниил Денисович	ЮФО	Волгоградская обл.	2р.	27.12.2006	Горохович АА

67 кг

1 ОМЕЛЬЧЕНКО Семён Евгеньевич	СЗФО	Ленинградская обл.	КМС	21.06.2006	Омельченко ЕВ
2 РАГИМОВ Саид Заурович	СКФО	Респ. Дагестан	1р.	23.08.2007	Алиев ЗК Зубайриев ДГ
3 ДЛУЖЕВСКИЙ Андрей Николаевич	ЮФО	Астраханская обл.	КМС	07.11.2005	Федоров ВВ
3 СЕРАЛИЕВ Алихан Жасланович	ЮФО	Астраханская обл.	1р.	12.02.2007	Умбеткалиев ДМ Бурыка МА

73 кг

1 ЕРМИЛОВ Глеб Владимирович	ЮФО	Волгоградская обл.	2р.	05.03.2007	Елисеев ВА
2 ЛОЗУНГОВ Александр Сергеевич	ЮФО	Респ. Калмыкия	1р.	20.10.2006	Хрущев ЮМ
3 МЫЗНИКОВ Тимур Алексеевич	ПФО	Самарская обл.	1р.	16.12.2006	Цибарт ВВ Цибарт АВ
3 ПУШИЛИН Иван Юрьевич	ЦФО	Липецкая обл.	2р.	15.01.2007	Коростинский ВН Сафонов МИ

80 кг

1 УСУБЯН Вазир Жорович	УФО	Свердловская обл.	2р.	11.01.2007	Черников АВ
2 ЗАЙМУДИНОВ Абдулматин Салохидинович	ЮФО	Волгоградская обл.	2р.	16.11.2006	Асдиев РО

80+ кг

1 ФЕДОРОВ Матвей Алексеевич	ЮФО	Волгоградская обл.	2р.	25.05.2006	Матушкин СГ
2 САПРОНОВ Артем Николаевич	ЮФО	Волгоградская обл.	2р.	26.09.2006	Емельянов ЕВ
3 ЛЕБЕДИНСКИЙ Алексей Игоревич	ЮФО	Волгоградская обл.	2р.	15.02.2007	Бичеев АА

девушки 16-17 лет

48 кг

1 ГАВРИЛОВА Варвара Сергеевна	ЮФО	Волгоградская обл.	2р.	05.02.2007	Косминский ЭЮ
2 ПИРИВЕРЗОВА София Владимировна	ЮФО	Респ. Калмыкия	2р.	04.01.2007	Хрущев ЮМ

53 кг

1 КАНДАУРОВА Лианна Григорьевна	ЮФО	Ростовская обл.	1р.	27.07.2007	Парыгин АВ Новикова АМ
2 ОЛЕЙНИК Валерия Александровна	ЮФО	Ростовская обл.	1р.	12.10.2007	Гладких СЮ
3 ЧЕРКАСОВА Кермен Вячеславовна	ЮФО	Респ. Калмыкия	2р.	20.03.2007	Атаев ВЛ

58 кг

1 АКЕЛИ Валерия Артуровна	ЮФО	Ростовская обл.	2р.	04.01.2007	Аветисян МА
---------------------------	-----	-----------------	-----	------------	-------------

2 ШАПОВАЛОВА Виктория Алексеевна ЮФО Ростовская обл.

64 кг

1 ЮДАЕВА Елизавета Витальевна ЮФО Ростовская обл.

2 УВАРКИНА Татьяна Сергеевна ЦФО Липецкая обл.

2р. 30.05.2007 Зайцев ВН

1р. 22.10.2007 Гладких СЮ

1р. 09.01.2007 Коростинский ВН Сафонов МИ

Главный судья, ВК

Главный секретарь, ВК



Г.А. Артеменко

А.Ю. Плаутина

**Всероссийские соревнования среди юношей и девушек
12-13, 14-15, 16-17 лет по рукопашному бою
(СМ № 33316 в ЕКП Минспорта на 2023 год)**

14-18 сентября 2023 года

г. Волгоград

ПРОТОКОЛ ХОДА СОРЕВНОВАНИЙ

юноши 12-13 лет

Вес **35** кг

6 чел.

А

1	БУТОРОВ Никита	Зюн.р. 19.01.2011	ЮФО Астраханская обл.	5
5	ИВАНОВ Дмитрий	Зюн.р. 01.06.2011	ЮФО Волгоградская обл.	1:4 3,00
3	УНГУРЯНУ Никита	Зюн.р. 28.08.2011	ЮФО Ростовская обл.	3
7				

1 место

ИВАНОВ Дмитрий

Волгоградская обл.

Б

2	СЕДНЕВ Егор	Зюн.р. 29.07.2011	ЮФО Ростовская обл.	6
6	САМОШИН Захар	Зюн.р. 10.05.2010	ЮФО Волгоградская обл.	0:5 1,35
4	КИРИЛКИН Никита	2юн.р. 17.05.2011	ЮФО Волгоградская обл.	4
8				

5
5:0
0,38
БП

2 место

КИРИЛКИН Никита

Волгоградская обл.

УТ А

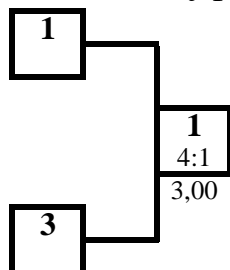

3 место

БУТОРОВ Никита

Астраханская обл.

УТ Б

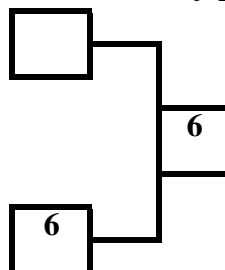

3 место

САМОШИН Захар

Волгоградская обл.

ПРОТОКОЛ ЛИЧНЫХ РЕЗУЛЬТАТОВ

Место	№ жр	Фамилия Имя Отчество	ФО	Субъект РФ	Разряд (звание)	Дата рождения	Тренер
1	5	ИВАНОВ Дмитрий Михайлович	ЮФО	Волгоградская обл.	Зюн.р.	01.06.2011	Гришин ДВ
2	4	КИРИЛКИН Никита Константинович	ЮФО	Волгоградская обл.	2юн.р.	17.05.2011	Олейник СВ
3	1	БУТОРОВ Никита Юрьевич	ЮФО	Астраханская обл.	Зюн.р.	19.01.2011	Кузьмин ГВ
3	6	САМОШИН Захар Владиславович	ЮФО	Волгоградская обл.	Зюн.р.	10.05.2010	Африкян МД
5	3	УНГУРЯНУ Никита Андреевич	ЮФО	Ростовская обл.	Зюн.р.	28.08.2011	Гладких СЮ
6	2	СЕДНЕВ Егор Русланович	ЮФО	Ростовская обл.	Зюн.р.	29.07.2011	Гладких СЮ

Гл. судья, ВК



Г.А. Артеменко
(Нижний Новгород)

Гл. секретарь, ВК

А.Ю. Плаутина
(Орел)

Всероссийские соревнования среди юношей и девушек
12-13, 14-15, 16-17 лет по рукопашному бою
(СМ № 33316 в ЕКП Минспорта на 2023 год)

14-18 сентября 2023 года

г. Волгоград

ПРОТОКОЛ ЛИЧНЫХ РЕЗУЛЬТАТОВ

юноши 12-13 лет

Вес **38** кг

9 чел.

Место	№ жр	Фамилия Имя Отчество	ФО	Субъект	Разряд (звание)	Дата рождения	Тренер
1	3	АРТЁМОВ Михаил Романович	ПФО	Самарская обл.	1юн.р.	20.11.2009	Старостин АА Назаров АЮ
2	2	НИКИТИН Егор Петрович	ЮФО	Ростовская обл.	3р.	19.04.2010	Гладких СЮ
3	5	КОПЫЛОВ Антон Андреевич	ЮФО	Астраханская обл.	3юн.р.	25.09.2010	Кузьмин ГВ
3	6	БОЛДУБАЕВ Тимур Амантаевич	ПФО	Саратовская обл.	3юн.р.	21.02.2010	Камсваев РС
5	7	АЛЕСКЕРОВ Танрыверди Илгар оглы	ЮФО	Волгоградская обл.	3юн.р.	30.12.2010	Матушкин СГ
5	4	МАГОМЕДКАДЫРОВ Гаджи Магомедович	СКФО	Респ. Дагестан	1юн.р.	07.02.2010	Алиев ЗК Зубайриев ДГ
7-8	1	КАДИЕВ Магомед Рашидович	СКФО	Респ. Дагестан	1юн.р.	09.06.2010	Алиев ЗК Зубайриев ДГ
7-8	8	РАДЧЕНКО Иван Алексеевич	ЮФО	Волгоградская обл.	3юн.р.	13.08.2011	Гапоненко ДА
9	9	АЙРАПЕТЯН Армен Мугучевич	ЮФО	Волгоградская обл.	3юн.р.	04.06.2011	Унанян АЛ

Гл. судья, ВК

Гл. секретарь, ВК



Г.А. Артеменко
(Нижний Новгород)

А.Ю. Плаутина
(Орел)

**Всероссийские соревнования среди юношей и девушек
12-13, 14-15, 16-17 лет по рукопашному бою
(СМ № 33316 в ЕКП Минспорта на 2023 год)**

14-18 сентября 2023 года

г. Волгоград

ПРОТОКОЛ ХОДА СОРЕВНОВАНИЙ

юноши 12-13 лет

Вес **38** кг 9 чел.

А

1	КАДИЕВ Магомед	1юн.р. 09.06.2010	СКФО Респ. Дагестан	1
9	АЙРАПЕТАН Армен	3юн.р. 04.06.2011	ЮФО Волгоградская обл.	4:1 3,00
5	КОПЫЛОВ Антон	3юн.р. 25.09.2010	ЮФО Астраханская обл.	5
13				
3	АРТЕМОВ Михаил	1юн.р. 20.11.2009	ПФО Самарская обл.	3
11				
7	АЛЕСКЕРОВ Танрыверди	3юн.р. 30.12.2010	ЮФО Волгоградская обл.	7
15				

1 место

АРТЕМОВ Михаил

Самарская обл.

2 место

НИКИТИН Егор

Ростовская обл.

Б

2	НИКИТИН Егор	3р. 19.04.2010	ЮФО Ростовская обл.	2
10				
6	БОЛДУБАЕВ Тимур	3юн.р. 21.02.2010	ПФО Саратовская обл.	6
14				
4	МАГОМЕДКАДЫРОВ Гаджи	1юн.р. 07.02.2010	СКФО Респ. Дагестан	4
12				
8	РАДЧЕНКО Иван	3юн.р. 13.08.2011	ЮФО Волгоградская обл.	8
16				

3 место

КОПЫЛОВ Антон

Астраханская обл.

3 место

БОЛДУБАЕВ Тимур

Саратовская обл.

Ут А

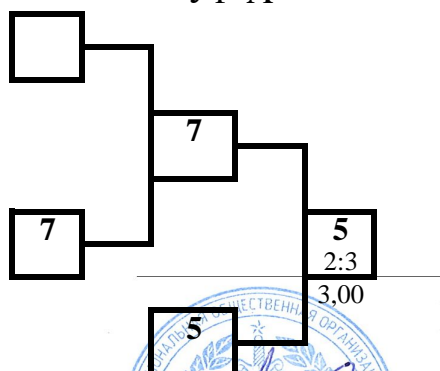

Ут Б

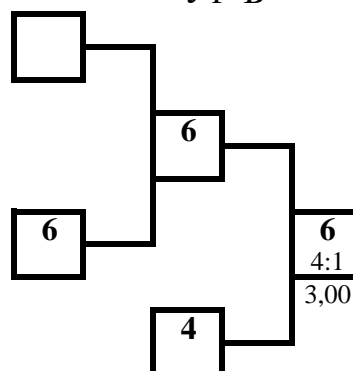

Гл. судья, ВК

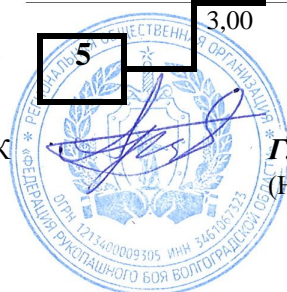

Г.А. Артеменко
(Нижний Новгород)

Гл. секретарь, ВК

А.Ю. Плаутина
(Орел)

**Всероссийские соревнования среди юношей и девушек
12-13, 14-15, 16-17 лет по рукопашному бою
(СМ № 33316 в ЕКП Минспорта на 2023 год)**

14-18 сентября 2023 года

г. Волгоград

ПРОТОКОЛ ЛИЧНЫХ РЕЗУЛЬТАТОВ

юноши 12-13 лет

Вес **41** кг

11 чел.

Место	№ жр	Фамилия Имя Отчество	ФО	Субъект	Разряд (звание)	Дата рождения	Тренер
1	9	ЖИЛКИН Иван Александрович	ЮФО	Волгоградская обл.	1юн.р.	29.08.2010	Матушкин СГ
2	6	ТУЗОВ Константин Валерьевич	СКФО	Респ. Дагестан	1юн.р.	18.06.2010	Алиев ЗК Зубайриев ДГ
3	5	КУДЛЯК Григорий Дмитриевич	ПФО	Самарская обл.	1юн.р.	19.12.2009	Цибарт ВВ Цибарт АВ
3	4	БАСАНГОВ Мерген Николаевич	ЮФО	Респ. Калмыкия	3юн.р.	21.06.2011	Мархаев МА
5	3	БАРЕЕВ Тимур Налиевич	ЮФО	Ростовская обл.	Зр.	22.11.2009	Гладких СЮ
5	2	ЛОМАЕВ Илья Алексеевич	УФО	Свердловская обл.	3юн.р.	14.12.2010	Черников АВ
7	1	АГАТОВ Марат Шахмарович	СКФО	Респ. Дагестан	1юн.р.	03.08.2010	Алиев ЗК Зубайриев ДГ
8	8	ГУСЕВ Никита Сергеевич	ПФО	Саратовская обл.	3юн.р.	15.12.2010	Мялкин МА
9-10	11	МИХАЕВ Мухаммад Абдулманапович	СКФО	Респ. Дагестан	1юн.р.	25.03.2011	Алиев ЗК Зубайриев ДГ
9-10	10	ДОЛГОПОЛОВ Тимур Алексеевич	ЮФО	Волгоградская обл.	3юн.р.	14.07.2011	Фалькин АП
б/м	7	АСДИЕВ Шамиль Абдулаевич	ЮФО	Волгоградская обл.	1юн.р.	13.06.2010	Асдиев РО

Гл. судья, ВК

Гл. секретарь, ВК



Г.А. Артеменко
(Нижний Новгород)

А.Ю. Плаутина
(Орел)

**Всероссийские соревнования среди юношей и девушек
12-13, 14-15, 16-17 лет по рукопашному бою
(СМ № 33316 в ЕКП Минспорта на 2023 год)**

14-18 сентября 2023 года

г. Волгоград

ПРОТОКОЛ ХОДА СОРЕВНОВАНИЙ

юноши 12-13 лет

Вес **41** кг **11** чел.

А

1	АГАТОВ Марат	1юн.р. 03.08.2010	СКФО Респ. Дагестан	9			
9	ЖИЛКИН Иван	1юн.р. 29.08.2010	ЮФО Волгоградская	0:5	ЯП	9	
5	КУДЛЯК Григорий	1юн.р. 19.12.2009	ПФО Самарская обл.	2,07		4:1	
13				5		3,00	
3	БАРЕЕВ Тимур	Зр. 22.11.2009	ЮФО Ростовская обл.			9	
11	МИХАЕВ Мухаммад	1юн.р. 25.03.2011	СКФО Респ. Дагестан	3		5:0	сн.вр.
7	АСДИЕВ Шамиль	1юн.р. 13.06.2010	ЮФО Волгоградская	4:1		0,00	
15				3,00		3	
				7		5:0	ПС
						0,57	

1 место

ЖИЛКИН Иван

Волгоградская обл.

2 место

ТУЗОВ Константин

Респ. Дагестан

Б

2	ЛОМАЕВ Илья	3юн.р. 14.12.2010	УФО Свердловская обл.	2			
10	ДОЛГОПОЛОВ Тимур	3юн.р. 14.07.2011	ЮФО Волгоградская	5:0	ЯП	6	
6	ТУЗОВ Константин	1юн.р. 18.06.2010	СКФО Респ. Дагестан	1,15		0:5	ЯП
14				6		2,11	
4	БАСАНГОВ Мерген	3юн.р. 21.06.2011	ЮФО Респ. Калмыкия			6	
12				4		5:0	ЯП
8	ГУСЕВ Никита	3юн.р. 15.12.2010	ПФО Саратовская обл.			1,26	
16				4		4:1	
				8		3,00	

3 место

КУДЛЯК Григорий

Самарская обл.

3 место

БАСАНГОВ Мерген

Респ. Калмыкия

УТ А

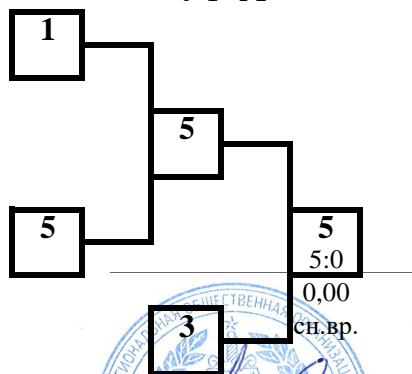

УТ Б

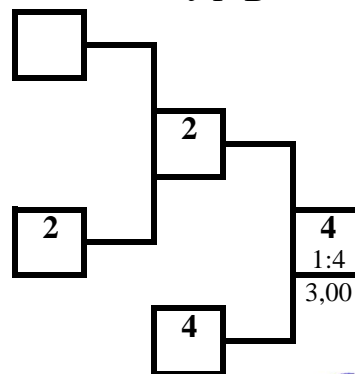

Гл. судья, ВК

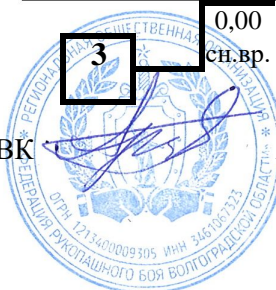

Г.А. Артеменко
(Нижний Новгород)

Гл. секретарь, ВК

А.Ю. Плаутина
(Орел)

**Всероссийские соревнования среди юношей и девушек
12-13, 14-15, 16-17 лет по рукопашному бою
(СМ № 33316 в ЕКП Минспорта на 2023 год)**

14-18 сентября 2023 года

г. Волгоград

ПРОТОКОЛ ХОДА СОРЕВНОВАНИЙ

вес 44 кг

юноши 12-13 лет

№ жр.	№ табл	Фамилия, Имя	ФО	Субъект РФ	Разряд	1		2		3		Сумма баллов	Место
						5	7	2,59	7	0,11	0		
1	119	ЧЕРНУХИН Илья	ЮФО	Респ. Калмыкия	1юн.р.			0	4	0	0	0	3
								2,59	7	0,11	0		
						НПБ		ОПБ		4			
2	154	ИБАДОВ Юсиф	ЮФО	Астраханская обл.	1юн.р.	5	7			4	8	9	1
						2,59	4			3,00	5		
						НПБ				15			
3	203	КОЛЕСНИКОВ Арсений	ЮФО	Волгоградская обл.	3юн.р.	5	0	1	5			6	2
						0,11	0	3,00	8				
						ОПБ				5			

ПРОТОКОЛ ЛИЧНЫХ РЕЗУЛЬТАТОВ

№ жр.	Фамилия, Имя	Дата рождения	Разряд	ФО	Субъект РФ	Тренер	Место
2	ИБАДОВ Юсиф Ильгарович	26.05.2011	1юн.р.	ЮФО	Астраханская обл.	Кузьмин АГ	1
3	КОЛЕСНИКОВ Арсений Дмитриевич	07.08.2011	3юн.р.	ЮФО	Волгоградская обл.	Матушкин СГ	2
1	ЧЕРНУХИН Илья Антонович	08.04.2010	1юн.р.	ЮФО	Респ. Калмыкия	Мархаев МА	3

Главный судья, ВК

Главный секретарь, ВК



Г.А. Артеменко
(Нижний Новгород)

А.Ю. Плаутина
(Орел)

**Всероссийские соревнования среди юношей и девушек
12-13, 14-15, 16-17 лет по рукопашному бою
(СМ № 33316 в ЕКП Минспорта на 2023 год)**

14-18 сентября 2023 года

г. Волгоград

ПРОТОКОЛ ЛИЧНЫХ РЕЗУЛЬТАТОВ

юноши 12-13 лет

Вес **48** кг

12 чел.

Место	№ жр	Фамилия Имя Отчество	ФО	Субъект	Разряд (звание)	Дата рождения	Тренер
1	5	МАМУЛОВ Андрей Андреевич	ЮФО	Ростовская обл.	Зр.	20.11.2009	Гладких СЮ
2	12	ТАРАХТЕЕВ Даниил Сергеевич	ЮФО	Волгоградская обл.	Зюн.р.	17.04.2010	Африкян МД
3	3	БУТОВ Глеб Максимович	ЦФО	Липецкая обл.	Зюн.р.	25.09.2009	Коростинский ВН Сафонов МИ
3	2	ШАХБАНОВ Ислам Ризванович	СКФО	Респ. Дагестан	1юн.р.	04.06.2010	Алиев ЗК Зубайриев ДГ
5	1	ИВАНЧЕНКО Владислав Александрович	ПФО	Самарская обл.	1юн.р.	11.02.2010	Цибарт ВВ Цибарт АВ
5	4	ЗЕНКОВ Ярослав Максимович	ЮФО	Ростовская обл.	Зюн.р.	15.08.2011	Парыгин АВ Новикова АМ
7	8	ЖУКОВ Артём Александрович	ЮФО	Волгоградская обл.	Зюн.р.	18.12.2010	Горохович АА
8-9	7	ТЕТЕРЯТНИКОВ Артем Алексеевич	ЮФО	Волгоградская обл.	Зюн.р.	25.11.2010	Матушкин СГ
8-9	6	ТЮРИКОВ Юрий Николаевич	УФО	Свердловская обл.	2юн.р.	20.04.2010	Черников АВ
10-12	9	АНТОНОВ Ярослав Юрьевич	ЮФО	Волгоградская обл.	Зюн.р.	09.08.2011	Унанян АЛ
10-12	11	СТРЫГИН Матвей Алексеевич	ЮФО	Волгоградская обл.	Зюн.р.	03.09.2010	Фазылжанов ВГ
10-12	10	КАРАКЕШИШЯН Артур Каренович	ЮФО	Волгоградская обл.	Зюн.р.	01.05.2010	Унанян АЛ

Гл. судья, ВК

Гл. секретарь, ВК



Г.А. Артеменко
(Нижний Новгород)

А.Ю. Плаутина
(Орел)

**Всероссийские соревнования среди юношей и девушек
12-13, 14-15, 16-17 лет по рукопашному бою
(СМ № 33316 в ЕКП Минспорта на 2023 год)**

14-18 сентября 2023 года

г. Волгоград

ПРОТОКОЛ ХОДА СОРЕВНОВАНИЙ

юноши 12-13 лет

Вес **48** кг 12 чел.

А

1	ИВАНЧЕНКО Владислав	1юн.р. 11.02.2010	ПФО Самарская обл.	1
9	АНТОНОВ Ярослав	3юн.р. 09.08.2011	ЮФО Волгоградская	4:1 3,00
5	МАМУЛОВ Андрей	Зр. 20.11.2009	ЮФО Ростовская обл.	5
13				
3	БУТОВ Глеб	3юн.р. 25.09.2009	ЦФО Липецкая обл.	3
11	СТРЫГИН Матвей	3юн.р. 03.09.2010	ЮФО Волгоградская	4:1 3,00
7	ТЕТЕРЯТНИКОВ Артем	3юн.р. 25.11.2010	ЮФО Волгоградская	7
15				

1 место

МАМУЛОВ Андрей

Ростовская обл.

2 место

ТАРАХТЕЕВ Даниил

Волгоградская обл.

Б

2	ШАХБАНОВ Ислам	1юн.р. 04.06.2010	СКФО Респ. Дагестан	2
10	КАРАКЕШИШЯН Артур	3юн.р. 01.05.2010	ЮФО Волгоградская	4:1 3,00
6	ТЮРИКОВ Юрий	2юн.р. 20.04.2010	УФО Свердловская обл.	6
14				
4	ЗЕНКОВ Ярослав	3юн.р. 15.08.2011	ЮФО Ростовская обл.	12
12	ТАРАХТЕЕВ Даниил	3юн.р. 17.04.2010	ЮФО Волгоградская	2:3 3,00
8	ЖУКОВ Артём	3юн.р. 18.12.2010	ЮФО Волгоградская	8
16				

3 место

БУТОВ Глеб

Липецкая обл.

3 место

ШАХБАНОВ Ислам

Респ. Дагестан

УТ А

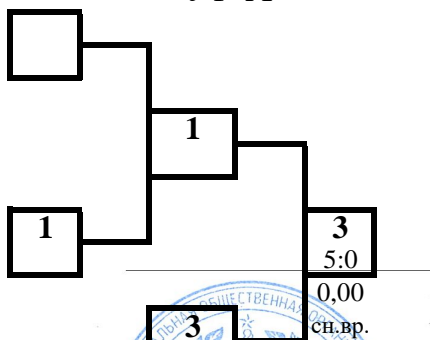

УТ Б

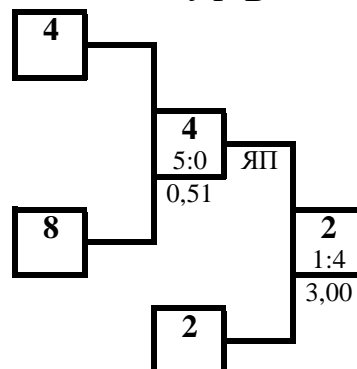

Гл. судья, ВК

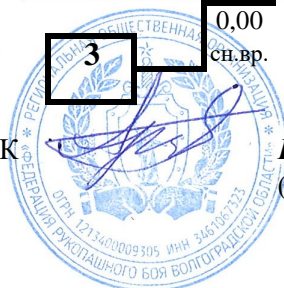

Г.А. Артеменко
(Нижний Новгород)

Гл. секретарь, ВК

А.Ю. Плаутина
(Орел)

**Всероссийские соревнования среди юношей и девушек
12-13, 14-15, 16-17 лет по рукопашному бою
(СМ № 33316 в ЕКП Минспорта на 2023 год)**

14-18 сентября 2023 года

г. Волгоград

ПРОТОКОЛ ХОДА СОРЕВНОВАНИЙ

юноши 12-13 лет

Вес **52** кг

8 чел.

А

1	БЕССАВИН Леонид	1юн.р. 01.07.2010	ПФО Самарская обл.
5	ЧАДАЕВ Дени	2юн.р. 24.07.2010	ЮФО Астраханская обл.
3	ДОРДЖИЕВ Борис	3юн.р. 29.11.2010	ЮФО Респ. Калмыкия
7	ПОПОВ Дмитрий	3юн.р. 02.06.2010	ПФО Саратовская обл.

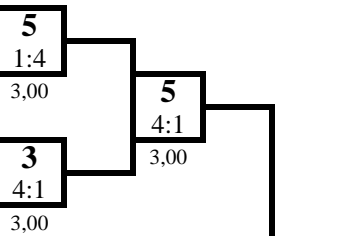

1 место

БОСХОМДЖИЕВ Аюка
Респ. Калмыкия

Б

2	БЕЗКОСТЫЙ Константин	1юн.р. 13.04.2010	ПФО Самарская обл.
6	БИРЮКОВ Глеб	3юн.р. 03.02.2010	ЮФО Волгоградская обл.
4	БОСХОМДЖИЕВ Аюка	1юн.р. 26.07.2010	ЮФО Респ. Калмыкия
8	АЛЕШИН Андрей	3юн.р. 24.03.2010	ЦФО Ивановская обл.

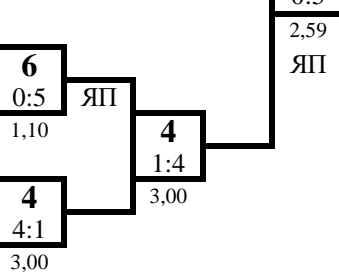

2 место

ЧАДАЕВ Дени
Астраханская обл.

УТ А

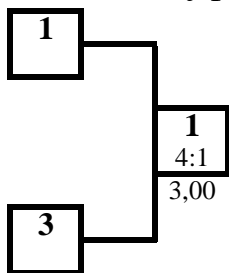

УТ Б

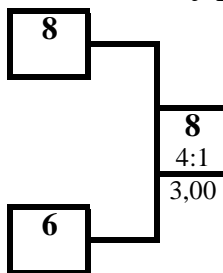

3 место

БЕССАВИН Леонид
Самарская обл.

3 место

АЛЕШИН Андрей
Ивановская обл.

ПРОТОКОЛ ЛИЧНЫХ РЕЗУЛЬТАТОВ

Место	№ жр	Фамилия Имя Отчество	ФО	Субъект РФ	Разряд (звание)	Дата рождения	Тренер
1	4	БОСХОМДЖИЕВ Аюка Баирович	ЮФО	Респ. Калмыкия	1юн.р.	26.07.2010	Мархаев МА
2	5	ЧАДАЕВ Дени Арсенович	ЮФО	Астраханская обл.	2юн.р.	24.07.2010	Кузьмин АГ
3	1	БЕССАВИН Леонид Артёмович	ПФО	Самарская обл.	1юн.р.	01.07.2010	Цибарт ВВ Цибарт АВ
3	8	АЛЕШИН Андрей Евгеньевич	ЦФО	Ивановская обл.	3юн.р.	24.03.2010	Федотов ГС
5	3	ДОРДЖИЕВ Борис Викторович	ЮФО	Респ. Калмыкия	3юн.р.	29.11.2010	Хрущев ЮМ
5	6	БИРЮКОВ Глеб Владимирович	ЮФО	Волгоградская обл.	3юн.р.	03.02.2010	Горохович АА
7-8	7	ПОПОВ Дмитрий Александрович	ПФО	Саратовская обл.	3юн.р.	02.06.2010	Мялкин МА
7-8	2	БЕЗКОСТЫЙ Константин	ПФО	Самарская обл.	1юн.р.	13.04.2010	Цибарт ВВ Цибарт АВ

Гл. судья, ВК



Г.А. Артеменко
(Нижний Новгород)

Гл. секретарь, ВК

А.Ю. Плаутина
(Орел)

**Всероссийские соревнования среди юношей и девушек
12-13, 14-15, 16-17 лет по рукопашному бою
(СМ № 33316 в ЕКП Минспорта на 2023 год)**

14-18 сентября 2023 года

г. Волгоград

ПРОТОКОЛ ЛИЧНЫХ РЕЗУЛЬТАТОВ

юноши 12-13 лет

Вес **57** кг

11 чел.

Место	№ жр	Фамилия Имя Отчество	ФО	Субъект	Разряд (звание)	Дата рождения	Тренер
1	2	ЗОЛОТАЕВ Евгений Павлович	СКФО	Респ. Дагестан	1юн.р.	27.09.2009	Алиев ЗК Зубайриев ДГ
2	7	ПОЛИПОНОВ Артём Сергеевич	ЮФО	Волгоградская обл.	1юн.р.	17.07.2010	Горохович АА
3	1	ЕВТЮХОВ Михаил Романович	ПФО	Самарская обл.	2юн.р.	19.10.2009	Цибарт ВВ Цибарт АВ
3	6	БАГАУТДИНОВ Илья Александрович	ЮФО	Волгоградская обл.	3юн.р.	16.08.2011	Матушкин СГ
5	3	РАСКАЛИЕВ Алан Рашидович	ЮФО	Астраханская обл.	1юн.р.	08.07.2011	Рыскалиев РК
5	8	СОЛОДОВНИКОВ Григорий Васильевич	ЮФО	Волгоградская обл.	3юн.р.	30.03.2010	Унанян АЛ
7	10	ГРИЩУК Вадим Игоревич	ЮФО	Волгоградская обл.	3юн.р.	01.08.2010	Гришин ДВ
8-9	5	НЕМЦЕВ Сергей Андреевич	ПФО	Саратовская обл.	2юн.р.	13.08.2010	Камсваев РС
8-9	4	СЕППАНОВ Даньял Алиханович	ЮФО	Астраханская обл.	2юн.р.	17.06.2011	Кузьмин АГ
10-11	9	ЗАХАРОВ Максим Александрович	ЮФО	Волгоградская обл.	3юн.р.	07.10.2009	Фалькин АП
10-11	11	КИТЛИНСКИЙ Савелий Станиславович	ЮФО	Волгоградская обл.	3юн.р.	18.09.2010	Гришин ДВ

Гл. судья, ВК

Гл. секретарь, ВК



Г.А. Артеменко
(Нижний Новгород)

А.Ю. Плаутина
(Орел)

**Всероссийские соревнования среди юношей и девушек
12-13, 14-15, 16-17 лет по рукопашному бою
(СМ № 33316 в ЕКП Минспорта на 2023 год)**

14-18 сентября 2023 года

г. Волгоград

ПРОТОКОЛ ХОДА СОРЕВНОВАНИЙ

юноши 12-13 лет

Вес **57** кг **11** чел.

А

1	ЕВТЮХОВ Михаил	2юн.р. 19.10.2009	ПФО Самарская обл.	1
9	ЗАХАРОВ Максим	3юн.р. 07.10.2009	ЮФО Волгоградская	4:1 3,00
5	НЕМЦЕВ Сергей	2юн.р. 13.08.2010	ПФО Саратовская обл.	5
13				
3	РАСКАЛИЕВ Алан	1юн.р. 08.07.2011	ЮФО Астраханская обл.	3
11	КИТЛИНСКИЙ Савелий	3юн.р. 18.09.2010	ЮФО Волгоградская	4:1 3,00
7	ПОЛИПОНОВ Артём	1юн.р. 17.07.2010	ЮФО Волгоградская	7
15				

1 место

ЗОЛОТАЕВ Евгений

Респ. Дагестан

2 место

ПОЛИПОНОВ Артём

Волгоградская обл.

Б

2	ЗОЛОТАЕВ Евгений	1юн.р. 27.09.2009	СКФО Респ. Дагестан	2
10	ГРИЩУК Вадим	3юн.р. 01.08.2010	ЮФО Волгоградская	5:0 ЯП 1,20
6	БАГАУТДИНОВ Илья	3юн.р. 16.08.2011	ЮФО Волгоградская	6
14				
4	СЕППАНОВ Даньял	2юн.р. 17.06.2011	ЮФО Астраханская обл.	4
12				
8	СОЛОДОВНИКОВ Григорий	3юн.р. 30.03.2010	ЮФО Волгоградская	8
16				

3 место

ЕВТЮХОВ Михаил

Самарская обл.

3 место

БАГАУТДИНОВ Илья

Волгоградская обл.

Ут А

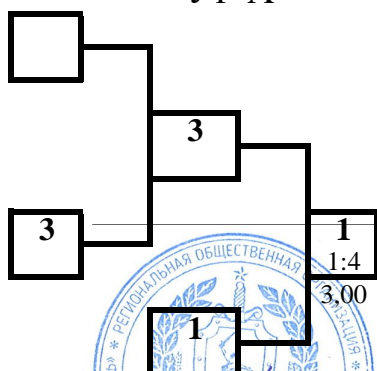

Ут Б

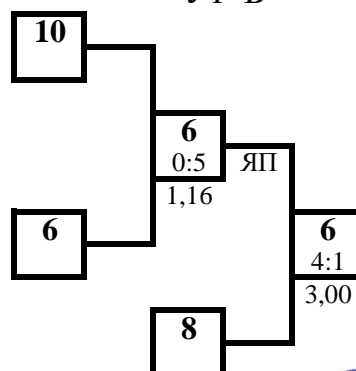

Гл. судья, ВК

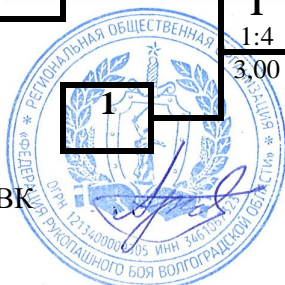

Г.А. Артеменко
(Нижний Новгород)

Гл. секретарь, ВК

А.Ю. Плаутина
(Орел)

**Всероссийские соревнования среди юношей и девушек
12-13, 14-15, 16-17 лет по рукопашному бою
(СМ № 33316 в ЕКП Минспорта на 2023 год)**

14-18 сентября 2023 года

г. Волгоград

ПРОТОКОЛ ХОДА СОРЕВНОВАНИЙ

юноши 12-13 лет

Вес **62** кг

7 чел.

А

1	БЕЗКОСТЫЙ Кирилл	1юн.р. 13.04.2010	ПФО Самарская обл.
5	СЕДНЕВ Ярослав	2юн.р. 15.11.2009	ЮФО Астраханская обл.
3	КАРЕЛИН Матвей	2юн.р. 04.08.2010	ПФО Удмуртская Респ.
7	ГОЛОВАНОВ Семен	3юн.р. 29.05.2011	ЮФО Волгоградская обл.

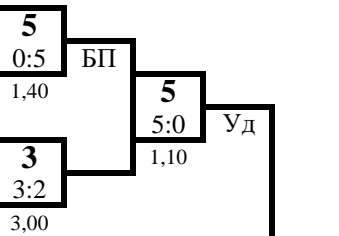

1 место

КОТЛОВ Андрей
Самарская обл.

Б

2	НИМГИРОВ Аюка	3юн.р. 18.01.2010	ЮФО Респ. Калмыкия
6	ДЕМЕШКИН Матвей	3юн.р. 30.07.2010	ЮФО Волгоградская обл.
4	КОТЛОВ Андрей	1юн.р. 28.09.2009	ПФО Самарская обл.
8			

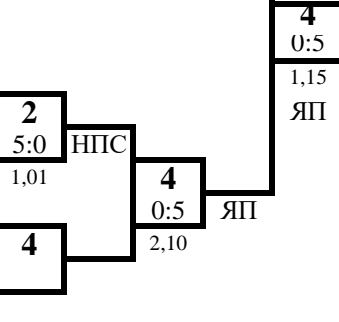

2 место

СЕДНЕВ Ярослав
Астраханская обл.

УТ А

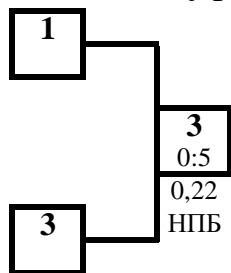

УТ Б

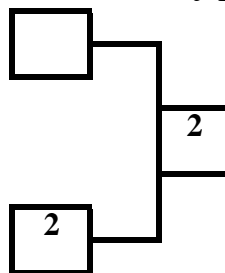

3 место

КАРЕЛИН Матвей
Удмуртская Респ.

3 место

НИМГИРОВ Аюка
Респ. Калмыкия

ПРОТОКОЛ ЛИЧНЫХ РЕЗУЛЬТАТОВ

Место	№ жр	Фамилия Имя Отчество	ФО	Субъект РФ	Разряд (звание)	Дата рождения	Тренер
1	4	КОТЛОВ Андрей Сергеевич	ПФО	Самарская обл.	1юн.р.	28.09.2009	Старостин АА Назаров АЮ
2	5	СЕДНЕВ Ярослав Вячеславович	ЮФО	Астраханская обл.	2юн.р.	15.11.2009	Болдычев ЭА
3	3	КАРЕЛИН Матвей Михайлович	ПФО	Удмуртская Респ.	2юн.р.	04.08.2010	Нехорошев СЕ
3	2	НИМГИРОВ Аюка Баатрович	ЮФО	Респ. Калмыкия	3юн.р.	18.01.2010	Хрущев ЮМ
5	1	БЕЗКОСТЫЙ Кирилл Викторович	ПФО	Самарская обл.	1юн.р.	13.04.2010	Цибарт ВВ Цибарт АВ
6-7	7	ГОЛОВАНОВ Семен Николаевич	ЮФО	Волгоградская обл.	3юн.р.	29.05.2011	Фазылжанов ВГ
6-7	6	ДЕМЕШКИН Матвей Александрович	ЮФО	Волгоградская обл.	3юн.р.	30.07.2010	Шишканов ЮМ

Гл. судья, ВК



Г.А. Артеменко
(Нижний Новгород)

Гл. секретарь, ВК

А.Ю. Плаутина
(Орел)

**Всероссийские соревнования среди юношей и девушек
12-13, 14-15, 16-17 лет по рукопашному бою
(СМ № 33316 в ЕКП Минспорта на 2023 год)**

14-18 сентября 2023 года

г. Волгоград

ПРОТОКОЛ ХОДА СОРЕВНОВАНИЙ

вес 67 кг

юноши 12-13 лет

№ жр.	№ табл.	Фамилия, Имя	ФО	Субъект РФ	Разряд	1		2		3		Сумма баллов	Место
1	82	СТЕЦУРА Дмитрий	ЮФО	Ростовская обл.	3юн.р.			1	8	3	7	4	2
								3,00	10	3,00	7		
												15	
2	281	ЛЬВОВ Макар	ЮФО	Волгоградская обл.	3юн.р.	4	10			5	0	9	1
						3,00	8			0,00	0		
												10	
												сн.вр.	
3	289	ГУМЕНЮК Артем	ЮФО	Волгоградская обл.	2юн.р.	2	7	0	0			2	3
						3,00	7	0,00	0				
												7	
												сн.вр.	

ПРОТОКОЛ ЛИЧНЫХ РЕЗУЛЬТАТОВ

№ жр.	Фамилия, Имя	Дата рождения	Разряд	ФО	Субъект РФ	Тренер	Место
2	ЛЬВОВ Макар Денисович	02.03.2010	3юн.р.	ЮФО	Волгоградская обл.	Африкян МД	1
1	СТЕЦУРА Дмитрий Борисович	12.10.2010	3юн.р.	ЮФО	Ростовская обл.	Аветисян МА	2
3	ГУМЕНЮК Артем Александрович	09.08.2011	2юн.р.	ЮФО	Волгоградская обл.	Асдиев РО	3

Главный судья, ВК

Главный секретарь, ВК



Г.А. Артеменко
(Нижний Новгород)

А.Ю. Плаутина
(Орел)

**Всероссийские соревнования среди юношей и девушек
12-13, 14-15, 16-17 лет по рукопашному бою
(СМ № 33316 в ЕКП Минспорта на 2023 год)**

14-18 сентября 2023 года

г. Волгоград

ПРОТОКОЛ ХОДА СОРЕВНОВАНИЙ

вес 67+ кг

юноши 12-13 лет

№ жр.	№ табл	Фамилия, Имя	ФО	Субъект РФ	Разряд	1		2		3		Сумма баллов	Место
						5	13	1,40	3	0	3		
1	120	САНГАДЖИ-ГОРЯЕВ Эльвег	ЮФО	Респ. Калмыкия	Зюн.р.							1	3
								1,40	3	3,00	14		
						НПБ							
2	275	ПОПОВ Руслан	ЮФО	Волгоградская обл.	Зюн.р.	5	13			5	14	10	1
						1,40	3			2,05	4		
						НПБ							
3	280	ЧХВИМИАНИ Иосиф	ЮФО	Волгоградская обл.	Зюн.р.	4	14	0	4			4	2
						3,00	6	2,05	14				
						ЯП							

ПРОТОКОЛ ЛИЧНЫХ РЕЗУЛЬТАТОВ

№ жр.	Фамилия, Имя	Дата рождения	Разряд	ФО	Субъект РФ	Тренер	Место
2	ПОПОВ Руслан Денисович	05.03.2011	Зюн.р.	ЮФО	Волгоградская обл.	Африкян МД	1
3	ЧХВИМИАНИ Иосиф Антонович	18.03.2011	Зюн.р.	ЮФО	Волгоградская обл.	Африкян МД	2
1	САНГАДЖИ-ГОРЯЕВ Эльвег Эдуардович	19.07.2011	Зюн.р.	ЮФО	Респ. Калмыкия	Чилгиров ЭА	3

Главный судья, ВК

Главный секретарь, ВК



Г.А. Артеменко
(Нижний Новгород)

А.Ю. Плаутина
(Орел)

**Всероссийские соревнования среди юношей и девушек
12-13, 14-15, 16-17 лет по рукопашному бою
(СМ № 33316 в ЕКП Минспорта на 2023 год)**

14-18 сентября 2023 года

г. Волгоград

ПРОТОКОЛ ХОДА СОРЕВНОВАНИЙ

девушки 12-13 лет

Вес **37** кг

2 чел.

А							
1	БЕЗЫМЯННАЯ Анна	3юн.р. 14.06.2011	ЮФО Ростовская обл.	1		1 место	БОРОДАЕВА Софья Респ. Калмыкия
5				1			
3							
7							
Б							
2	БОРОДАЕВА Софья	2юн.р. 12.11.2010	ЮФО Респ. Калмыкия	2		2 место	БЕЗЫМЯННАЯ Анна Ростовская обл.
6				2			
4							
8							

ПРОТОКОЛ ЛИЧНЫХ РЕЗУЛЬТАТОВ

Место	№ жр	Фамилия Имя Отчество	ФО	Субъект РФ	Разряд (звание)	Дата рождения	Тренер
1	2	БОРОДАЕВА Софья Александровна	ЮФО	Респ. Калмыкия	2юн.р.	12.11.2010	Мархаев МА
2	1	БЕЗЫМЯННАЯ Анна Анатольевна	ЮФО	Ростовская обл.	3юн.р.	14.06.2011	Василенко АП

Гл. судья, ВК



Г.А. Артеменко
(Нижний Новгород)

Гл. секретарь, ВК

А.Ю. Плаутина
(Орел)

**Всероссийские соревнования среди юношей и девушек
12-13, 14-15, 16-17 лет по рукопашному бою
(СМ № 33316 в ЕКП Минспорта на 2023 год)**

14-18 сентября 2023 года

г. Волгоград

ПРОТОКОЛ ХОДА СОРЕВНОВАНИЙ

вес 40 кг

девушки 12-13 лет

№ жр.	№ табл	Фамилия, Имя	ФО	Субъект РФ	Разряд					Сумма баллов	Место	
						1	2	3				
1	110	ЧАЙНИКОВА Софья	ПФО	Удмуртская Респ.	2юн.р.		1	7	0	2	1	3
							3,00	9	1,15	6		
									Уд			
2	124	ЛИДЖИЕВА Айлана	ЮФО	Респ. Калмыкия	3юн.р.	4	9		1	0	5	2
						3,00	7		3,00	6		
										9		
3	147	БУРЕНКОВА Ксения	ЮФО	Астраханская обл.	2юн.р.	5	6	4	6		9	1
						1,15	2	3,00	0			
								Уд				

ПРОТОКОЛ ЛИЧНЫХ РЕЗУЛЬТАТОВ

№ жр.	Фамилия, Имя	Дата рождения	Разряд	ФО	Субъект РФ	Тренер	Место
3	БУРЕНКОВА Ксения Романовна	16.10.2010	2юн.р.	ЮФО	Астраханская обл.	Кузьмин АГ	1
2	ЛИДЖИЕВА Айлана Стасовна	04.09.2011	3юн.р.	ЮФО	Респ. Калмыкия	Атаев ВЛ	2
1	ЧАЙНИКОВА Софья Александровна	22.09.2009	2юн.р.	ПФО	Удмуртская Респ.	Нехорошев СЕ	3

Главный судья, ВК

Главный секретарь, ВК



Г.А. Артеменко
(Нижний Новгород)

А.Ю. Плаутина
(Орел)

**Всероссийские соревнования среди юношей и девушек
12-13, 14-15, 16-17 лет по рукопашному бою
(СМ № 33316 в ЕКП Минспорта на 2023 год)**

14-18 сентября 2023 года

г. Волгоград

ПРОТОКОЛ ХОДА СОРЕВНОВАНИЙ

девушки 12-13 лет

Вес **44** кг

2 чел.

А

1	ТОНКОВА Любовь	1юн.р. 02.10.2009	УФО Свердловская обл.
5			
3			
7			

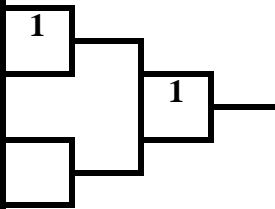

1 место

ТОНКОВА Любовь

Свердловская обл.

Б

2	ЧЕРКАСОВА Эркина	3юн.р. 04.11.2010	ЮФО Респ. Калмыкия
6			
4			
8			

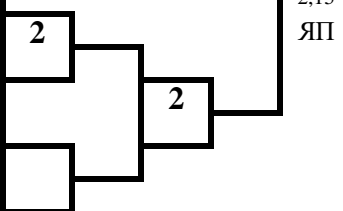

2 место

ЧЕРКАСОВА Эркина

Респ. Калмыкия

ПРОТОКОЛ ЛИЧНЫХ РЕЗУЛЬТАТОВ

Место	№ жр	Фамилия Имя Отчество	ФО	Субъект РФ	Разряд (звание)	Дата рождения	Тренер
1	1	ТОНКОВА Любовь Владимировна	УФО	Свердловская обл.	1юн.р.	02.10.2009	Черников АВ
2	2	ЧЕРКАСОВА Эркина Вячеславовна	ЮФО	Респ. Калмыкия	3юн.р.	04.11.2010	Атаев ВЛ

Гл. судья, ВК



Г.А. Артеменко
(Нижний Новгород)

Гл. секретарь, ВК

А.Ю. Плаутина
(Орел)

**Всероссийские соревнования среди юношей и девушек
12-13, 14-15, 16-17 лет по рукопашному бою
(СМ № 33316 в ЕКП Минспорта на 2023 год)**

14-18 сентября 2023 года

г. Волгоград

ПРОТОКОЛ ХОДА СОРЕВНОВАНИЙ

вес 48 кг

девушки 12-13 лет

№ жр.	№ табл	Фамилия, Имя	ФО	Субъект РФ	Разряд	1		2		3		Сумма баллов	Место
						БП	НПБ	БП	НПБ	БП	НПБ		
1	81	МУКОМЕЛ Надежда	ЮФО	Ростовская обл.	1юн.р.			5	5	5	7	10	1
								2,02	2	2,10	0		
								БП		НПБ			
2	78	КРЯЧКО Марина	ЮФО	Ростовская обл.	3юн.р.	0	2			4	7	4	2
						2,02	5			3,00	5		
						БП		НПБ		9			
3	77	КАРПОВА Алевтина	ЮФО	Ростовская обл.	3юн.р.	0	0	1	5			1	3
						2,10	7	3,00	7				
						НПБ		НПБ		5			

ПРОТОКОЛ ЛИЧНЫХ РЕЗУЛЬТАТОВ

№ жр.	Фамилия, Имя	Дата рождения	Разряд	ФО	Субъект РФ	Тренер	Место
1	МУКОМЕЛ Надежда Дмитриевна	17.02.2010	1юн.р.	ЮФО	Ростовская обл.	Аветисян МА	1
2	КРЯЧКО Марина Викторовна	22.04.2011	3юн.р.	ЮФО	Ростовская обл.	Василенко АП	2
3	КАРПОВА Алевтина Алексеевна	30.07.2011	3юн.р.	ЮФО	Ростовская обл.	Василенко АП	3

Главный судья, ВК

Главный секретарь, ВК



Г.А. Артеменко
(Нижний Новгород)

А.Ю. Плаутина
(Орел)

**Всероссийские соревнования среди юношей и девушек
12-13, 14-15, 16-17 лет по рукопашному бою
(СМ № 33316 в ЕКП Минспорта на 2023 год)**

14-18 сентября 2023 года

г. Волгоград

ПРОТОКОЛ ХОДА СОРЕВНОВАНИЙ

вес 53 кг

девушки 12-13 лет

№ жр.	№ табл	Фамилия, Имя	ФО	Субъект РФ	Разряд	1		2		3		Сумма баллов	Место
						0	1	0	1	0	1		
1	31	НОВИКОВА Варвара	ПФО	Самарская обл.	1юн.р.			5	1	5	11	10	1
								0,20	0	0,15	0		
								БП		ЯП		12	
2	122	ОЧИРОВА Элистана	ЮФО	Респ. Калмыкия	2юн.р.	0	0			0	0	0	3
						0,20	1			0,00	0		
								БП		сч.вр.		0	
3	260	КУЗНЕЦОВА Дарья	ЮФО	Волгоградская обл.	3юн.р.	0	0	5	0			5	2
						0,15	11	0,00	0				
								ЯП		сч.вр.		0	

ПРОТОКОЛ ЛИЧНЫХ РЕЗУЛЬТАТОВ

№ жр.	Фамилия, Имя	Дата рождения	Разряд	ФО	Субъект РФ	Тренер	Место
1	НОВИКОВА Варвара Дмитриевна	06.11.2010	1юн.р.	ПФО	Самарская обл.	Цибарт ВВ Цибарт АВ	1
3	КУЗНЕЦОВА Дарья Владиславовна	12.05.2010	3юн.р.	ЮФО	Волгоградская обл.	Шишканов ЮМ	2
2	ОЧИРОВА Элистана Чингизовна	28.12.2009	2юн.р.	ЮФО	Респ. Калмыкия	Атаев ВЛ	3

Главный судья, ВК

Главный секретарь, ВК



Г.А. Артеменко
(Нижний Новгород)

А.Ю. Плаутина
(Орел)

**Всероссийские соревнования среди юношей и девушек
12-13, 14-15, 16-17 лет по рукопашному бою
(СМ № 33316 в ЕКП Минспорта на 2023 год)**

14-18 сентября 2023 года

г. Волгоград

ПРОТОКОЛ ХОДА СОРЕВНОВАНИЙ

девушки 12-13 лет

Вес **53+** кг

2 чел.

А			
1	ЕЖОВА София	2р. 12.03.2010	ПФО Самарская обл.
5			
3			
7			

Б			
2	АКСЕНОВА Варвара	3юн.р. 29.12.2010	ЦФО Липецкая обл.
6			
4			
8			

1	5:0 0,50 БП
---	-------------------

1 место	ЕЖОВА София Самарская обл.
2 место	АКСЕНОВА Варвара Липецкая обл.

ПРОТОКОЛ ЛИЧНЫХ РЕЗУЛЬТАТОВ

Место	№ жр	Фамилия Имя Отчество	ФО	Субъект РФ	Разряд (звание)	Дата рождения	Тренер
1	1	ЕЖОВА София Дмитриевна	ПФО	Самарская обл.	2р.	12.03.2010	Старостин АА Назаров АЮ
2	2	АКСЕНОВА Варвара Александровна	ЦФО	Липецкая обл.	3юн.р.	29.12.2010	Коростинский ВН Сафонов МИ

Гл. судья, ВК



Г.А. Артеменко
(Нижний Новгород)

Гл. секретарь, ВК

А.Ю. Плаутина
(Орел)

**Всероссийские соревнования среди юношей и девушек
12-13, 14-15, 16-17 лет по рукопашному бою
(СМ № 33316 в ЕКП Минспорта на 2023 год)**

14-18 сентября 2023 года

г. Волгоград

ПРОТОКОЛ ХОДА СОРЕВНОВАНИЙ

юноши 14-15 лет

Вес **41** кг

5 чел.

А

1	ШАЙХУТДИНОВ Данис	1юн.р. 10.04.2009	ПФО Самарская обл.
5	КАРДАШОВ Артём	1юн.р. 19.06.2009	ЮФО Волгоградская обл.
3	АТАГИМОВ Рустам	1юн.р. 11.02.2009	СКФО Респ. Дагестан
7			

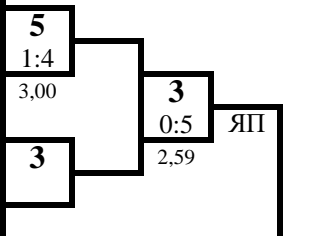

1 место

АКСЕНОВ Степан
Липецкая обл.

Б

2	АКСЕНОВ Степан	1юн.р. 03.03.2009	ЦФО Липецкая обл.
6			
4	МАЛЫШЕВ Никита	2р. 18.02.2008	ЮФО Астраханская обл.
8			

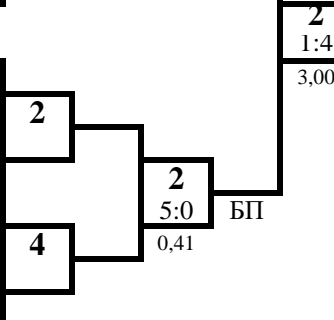

2 место

АТАГИМОВ Рустам
Респ. Дагестан

УТ А

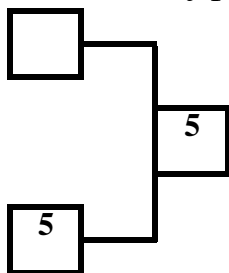

УТ Б

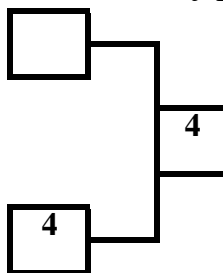

3 место

КАРДАШОВ Артём
Волгоградская обл.

3 место

МАЛЫШЕВ Никита
Астраханская обл.

ПРОТОКОЛ ЛИЧНЫХ РЕЗУЛЬТАТОВ

Место	№ жр	Фамилия Имя Отчество	ФО	Субъект РФ	Разряд (звание)	Дата рождения	Тренер
1	2	АКСЕНОВ Степан Александрович	ЦФО	Липецкая обл.	1юн.р.	03.03.2009	Денисов ДО
2	3	АТАГИМОВ Рустам Мугутдинович	СКФО	Респ. Дагестан	1юн.р.	11.02.2009	Алиев ЗК Зубайриев ДГ
3	5	КАРДАШОВ Артём Алексеевич	ЮФО	Волгоградская обл.	1юн.р.	19.06.2009	Елисеев ВА
3	4	МАЛЫШЕВ Никита Александрович	ЮФО	Астраханская обл.	2р.	18.02.2008	Умбеткалиев ДМ Бурька МА
5	1	ШАЙХУТДИНОВ Данис Маратович	ПФО	Самарская обл.	1юн.р.	10.04.2009	Цибарт ВВ Цибарт АВ

Гл. судья, ВК



Г.А. Артеменко
(Нижний Новгород)

Гл. секретарь, ВК

А.Ю. Плаутина
(Орел)

**Всероссийские соревнования среди юношей и девушек
12-13, 14-15, 16-17 лет по рукопашному бою
(СМ № 33316 в ЕКП Минспорта на 2023 год)**

14-18 сентября 2023 года

г. Волгоград

ПРОТОКОЛ ХОДА СОРЕВНОВАНИЙ

юноши 14-15 лет

Вес **44** кг

6 чел.

А

1	КОНСТАНТИНОВ Арсений	1р. 21.06.2008	ПФО Самарская обл.
5	ЧКАРЕУЛИ Георгий	1р. 21.04.2008	ЮФО Астраханская обл.
3	СТАРОСТА Лев	1юн.р. 23.02.2009	ЮФО Волгоградская обл.
7			

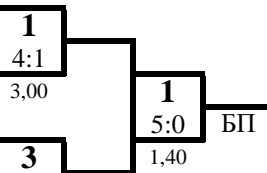

1 место

КОНСТАНТИНОВ Арсений

Самарская обл.

Б

2	КАЗАНКОВ Михаил	1юн.р. 31.07.2008	ЮФО Ростовская обл.
6	НИКИТИН Роман	1юн.р. 08.04.2009	ЮФО Волгоградская обл.
4	УХАНОВ Данила	1юн.р. 08.08.2009	ПФО Саратовская обл.
8			

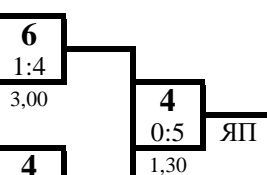

2 место

УХАНОВ Данила

Саратовская обл.

УТ А

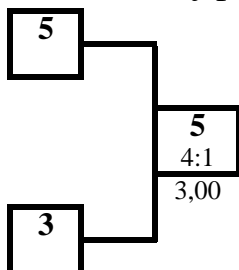

УТ Б

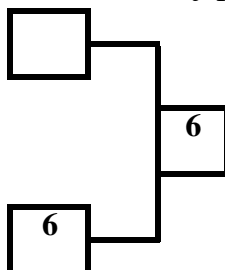

3 место

ЧКАРЕУЛИ Георгий

Астраханская обл.

3 место

НИКИТИН Роман

Волгоградская обл.

ПРОТОКОЛ ЛИЧНЫХ РЕЗУЛЬТАТОВ

Место	№ жр	Фамилия Имя Отчество	ФО	Субъект РФ	Разряд (звание)	Дата рождения	Тренер
1	1	КОНСТАНТИНОВ Арсений Вячеславович	ПФО	Самарская обл.	1р.	21.06.2008	Старостин АА Назаров АЮ
2	4	УХАНОВ Данила Денисович	ПФО	Саратовская обл.	1юн.р.	08.08.2009	Ильин АЮ Мялкин МА
3	5	ЧКАРЕУЛИ Георгий Амиранович	ЮФО	Астраханская обл.	1р.	21.04.2008	Бурька МА Умбеткалиев ДМ
3	6	НИКИТИН Роман Викторович	ЮФО	Волгоградская обл.	1юн.р.	08.04.2009	Африкян МД
5	3	СТАРОСТА Лев Семенович	ЮФО	Волгоградская обл.	1юн.р.	23.02.2009	Унанян АЛ
6	2	КАЗАНКОВ Михаил Владимирович	ЮФО	Ростовская обл.	1юн.р.	31.07.2008	Парьгин АВ Новикова АМ

Гл. судья, ВК



Г.А. Артеменко
(Нижний Новгород)

Гл. секретарь, ВК

А.Ю. Плаутина
(Орел)

**Всероссийские соревнования среди юношей и девушек
12-13, 14-15, 16-17 лет по рукопашному бою
(СМ № 33316 в ЕКП Минспорта на 2023 год)**

14-18 сентября 2023 года

г. Волгоград

ПРОТОКОЛ ХОДА СОРЕВНОВАНИЙ

юноши 14-15 лет

Вес **48** кг

8 чел.

А

1	МАЛАХОВ Артем	Зр. 18.05.2009	СФО Новосибирская обл.
5	БУДАЕВ Алтин	1юн.р. 06.06.2008	ЮФО Респ. Калмыкия
3	ЛАЗАРЕВ Лев	1юн.р. 13.08.2008	УФО Тюменская обл.
7	АКЕЛИ Эмиль	Зр. 07.05.2008	ЮФО Ростовская обл.

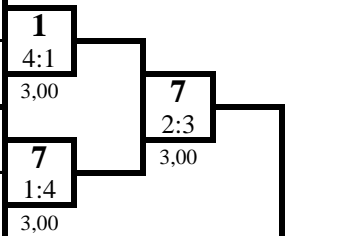

1 место

ПУХОВ Никита
Волгоградская обл.

2 место

АКЕЛИ Эмиль
Ростовская обл.

Б

2	АХМЕДОВ Вадим	2р. 22.03.2008	УФО Свердловская обл.
6	АМИРХАНОВ Магомед	2р. 28.11.2008	СКФО Респ. Дагестан
4	ОЗЕРОВ Кирилл	1юн.р. 06.05.2009	ЦФО Ивановская обл.
8	ПУХОВ Никита	1р. 18.12.2008	ЮФО Волгоградская обл.

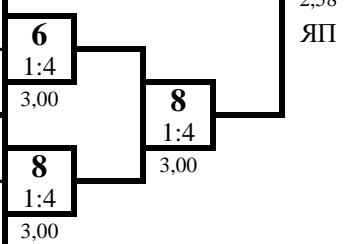

3 место

ЛАЗАРЕВ Лев
Тюменская обл.

3 место

ОЗЕРОВ Кирилл
Ивановская обл.

УТ А

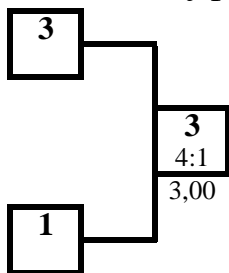

УТ Б

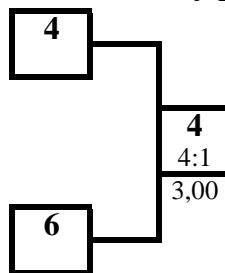

ПРОТОКОЛ ЛИЧНЫХ РЕЗУЛЬТАТОВ

Место	№ жр	Фамилия Имя Отчество	ФО	Субъект РФ	Разряд (звание)	Дата рождения	Тренер
1	8	ПУХОВ Никита Станиславович	ЮФО	Волгоградская обл.	1р.	18.12.2008	Матушкин СГ
2	7	АКЕЛИ Эмиль Ашотович	ЮФО	Ростовская обл.	Зр.	07.05.2008	Аветисян МА
3	3	ЛАЗАРЕВ Лев Николаевич	УФО	Тюменская обл.	1юн.р.	13.08.2008	Дерягин ДВ
3	4	ОЗЕРОВ Кирилл Олегович	ЦФО	Ивановская обл.	1юн.р.	06.05.2009	Федотов ГС
5	1	МАЛАХОВ Артем Викторович	СФО	Новосибирская обл.	Зр.	18.05.2009	Дроздов МС
5	6	АМИРХАНОВ Магомед	СКФО	Респ. Дагестан	2р.	28.11.2008	Алиев ЗК Зубайриев ДГ
7-8	5	БУДАЕВ Алтин Миньянович	ЮФО	Респ. Калмыкия	1юн.р.	06.06.2008	Атаев ВЛ
7-8	2	АХМЕДОВ Вадим Андреевич	УФО	Свердловская обл.	2р.	22.03.2008	Черников АВ

Гл. судья, ВК



Г.А. Артеменко
(Нижний Новгород)

Гл. секретарь, ВК

А.Ю. Плаутина
(Орел)

**Всероссийские соревнования среди юношей и девушек
12-13, 14-15, 16-17 лет по рукопашному бою
(СМ № 33316 в ЕКП Минспорта на 2023 год)**

14-18 сентября 2023 года

г. Волгоград

ПРОТОКОЛ ЛИЧНЫХ РЕЗУЛЬТАТОВ

юноши 14-15 лет

Вес **52** кг

15 чел.

Место	№ жр	Фамилия	Имя	Отчество	ФО	Субъект	Разряд (звание)	Дата рождения	Тренер
1	8	МАМИЧЕВ	Лев	Александрович	СФО	Новосибирская обл.	2р.	20.07.2008	Дроздов МС
2	1	ПАКРЕЕВ	Богдан	Рустамович	ПФО	Самарская обл.	3р.	19.07.2008	Старостин АА Назаров АЮ
3	15	БОЛЬШАКОВ	Михаил	Николаевич	ЮФО	Астраханская обл.	1юн.р.	17.12.2008	Умбеткалиев ДМ Бурыка МА
3	10	КАРЕЛИН	Егор	Александрович	ЮФО	Ростовская обл.	3р.	10.06.2009	Зайцев ВН
5	9	КУЛИКОВ	Денис	Романович	ЮФО	Респ. Калмыкия	1юн.р.	28.08.2008	Хрущев ЮМ
5	4	БУРОВ	Кирилл	Владимирович	ПФО	Самарская обл.	1р.	12.08.2008	Старостин АА Назаров АЮ
7	13	ЮСУПОВ	Амиран	Берккалиевич	ЮФО	Астраханская обл.	1юн.р.	15.06.2009	Рыскалиев РК
8-9	11	МИЛЮТИН	Богдан	Сергеевич	ЮФО	Волгоградская обл.	1юн.р.	03.03.2009	Унанян АЛ
8-9	6	БАЖИНСКИЙ	Артём	Владимирович	ЮФО	Астраханская обл.	1р.	09.09.2008	Умбеткалиев ДМ Бурыка МА
10-15	5	НИКОНОВ	Савелий	Дмитриевич	ПФО	Удмуртская Респ.	1юн.р.	17.08.2009	Нехорошев СЕ
10-15	3	НИКУЛИН	Никита	Сергеевич	ПФО	Самарская обл.	1юн.р.	21.07.2009	Цибарт ВВ Цибарт АВ
10-15	7	ВЕРНИКОВСКИЙ	Кирилл	Евгеньевич	ЮФО	Ростовская обл.	1юн.р.	23.02.2009	Парыгин АВ Новикова АМ
10-15	2	ЯШНОВ	Денис	Александрович	ПФО	Самарская обл.	2р.	11.11.2008	Цибарт ВВ Цибарт АВ
10-15	14	ДЕНИСОВ	Матвей	Денисович	ПФО	Саратовская обл.	2р.	04.04.2008	Мялкин МА
10-15	12	ЩЕРБАНЬ	Артём	Егорович	ЮФО	Астраханская обл.	2р.	29.11.2007	Кузьмин АГ

Гл. судья, ВК

Гл. секретарь, ВК



Г.А. Артеменко
(Нижний Новгород)

А.Ю. Плаутина
(Орел)

**Всероссийские соревнования среди юношей и девушек
12-13, 14-15, 16-17 лет по рукопашному бою
(СМ № 33316 в ЕКП Минспорта на 2023 год)**

14-18 сентября 2023 года

г. Волгоград

ПРОТОКОЛ ХОДА СОРЕВНОВАНИЙ

юноши 14-15 лет

Вес **52** кг 15 чел.

А

1	ПАКРЕЕВ Богдан	3р. 19.07.2008	ПФО Самарская обл.	1			
9	КУЛИКОВ Денис	1юн.р. 28.08.2008	ЮФО Респ. Калмыкия	5:0	Уд	1	
5	НИКОНОВ Савелий	1юн.р. 17.08.2009	ПФО Удмуртская Респ.	13		4:1	
13	ЮСУПОВ Амиран	1юн.р. 15.06.2009	ЮФО Астраханская обл.	0:5	ЯП	3,00	
3	НИКУЛИН Никита	1юн.р. 21.07.2009	ПФО Самарская обл.	11		5:0	БП
11	МИЛЮТИН Богдан	1юн.р. 03.03.2009	ЮФО Волгоградская обл.	1:4		1,12	
7	ВЕРНИКОВСКИЙ Кирилл	1юн.р. 23.02.2009	ЮФО Ростовская обл.	15		1:4	
15	БОЛЬШАКОВ Михаил	1юн.р. 17.12.2008	ЮФО Астраханская обл.	0:5	БП	3,00	

1 место

МАМИЧЕВ Лев

Новосибирская обл.

2 место

ПАКРЕЕВ Богдан

Самарская обл.

Б

2	ЯШНОВ Денис	2р. 11.11.2008	ПФО Самарская обл.	10			
10	КАРЕЛИН Егор	3р. 10.06.2009	ЮФО Ростовская обл.	1:4		10	
6	БАЖИНСКИЙ Артём	1р. 09.09.2008	ЮФО Астраханская обл.	6		4:1	
14	ДЕНИСОВ Матвей	2р. 04.04.2008	ПФО Саратовская обл.	4:1		3,00	
4	БУРОВ Кирилл	1р. 12.08.2008	ПФО Самарская обл.	4		1:4	
12	ЩЕРБАНЬ Артём	2р. 29.11.2007	ЮФО Астраханская обл.	5:0	НПБ	1,25	
8	МАМИЧЕВ Лев	2р. 20.07.2008	СФО Новосибирская обл.	8		1:4	
16							

3 место

БОЛЬШАКОВ Михаил

Астраханская обл.

3 место

КАРЕЛИН Егор

Ростовская обл.

УТ А

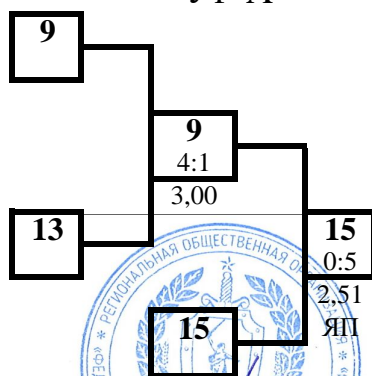

УТ Б

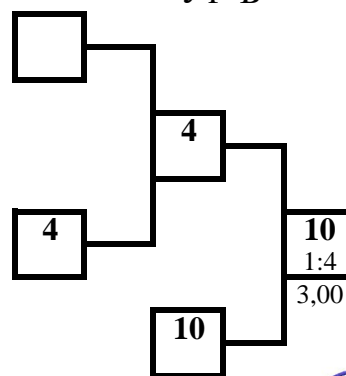

Гл. судья, ВК

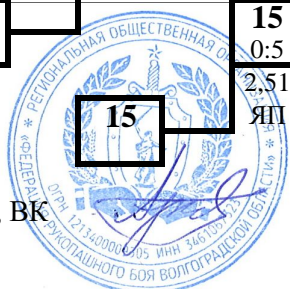

Г.А. Артеменко
(Нижний Новгород)

Гл. секретарь, ВК

А.Ю. Плаутина
(Орел)

**Всероссийские соревнования среди юношей и девушек
12-13, 14-15, 16-17 лет по рукопашному бою
(СМ № 33316 в ЕКП Минспорта на 2023 год)**

14-18 сентября 2023 года

г. Волгоград

ПРОТОКОЛ ЛИЧНЫХ РЕЗУЛЬТАТОВ

юноши 14-15 лет

Вес **57** кг

16 чел.

Место	№ жр	Фамилия	Имя	Отчество	ФО	Субъект	Разряд (звание)	Дата рождения	Тренер
1	6	ЮДИН	Андрей	Сергеевич	ЮФО	Астраханская обл.	1р.	14.12.2008	Кузьмин АГ
2	13	КРИВОШЕЕВ	Владислав	Андреевич	ЮФО	Волгоградская обл.	1юн.р.	14.02.2009	Унанян АЛ
3	11	КАРАБАЧЕВ	Сергей	Артемович	ЮФО	Волгоградская обл.	1р.	26.06.2008	Матушкин СГ
3	10	ИСАКОВ	Илья	Александрович	ЮФО	Волгоградская обл.	1юн.р.	10.07.2009	Матушкин СГ
5	9	ВАСИЛЬЕВ	Максим	Андреевич	ЮФО	Астраханская обл.	2р.	23.10.2008	Умбеткалиев ДМ Бурыка МА
5	8	БОНДАРЕВ	Никита	Максимович	ПФО	Саратовская обл.	1юн.р.	04.10.2008	Мялкин МА
7-8	5	АЛЛАХВЕРДИЕВ	Руслан	Амирович	ПФО	Саратовская обл.	1юн.р.	03.10.2008	Савкин ПА
7-8	14	ПОЛЯКОВ	Глеб	Александрович	ЮФО	Волгоградская обл.	1юн.р.	06.08.2009	Фалькин АП
9-10	7	СЫРЦЕВ	Игнат	Викторович	ПФО	Удмуртская Респ.	1юн.р.	01.04.2009	Нехорошев СЕ
9-10	4	АСАДОВ	Алискер	Маликович	СКФО	Респ. Дагестан	1юн.р.	20.03.2009	Алиев ЗК Зубайриев ДГ
11-16	1	ХУДЯКОВ	Егор	Евгеньевич	ПФО	Самарская обл.	1юн.р.	16.07.2009	Цибарт ВВ Цибарт АВ
11-16	3	ОЗЕРОВ	Даниил	Олегович	ЦФО	Ивановская обл.	3р.	02.10.2007	Федотов ГС
11-16	15	ПИЛОЯН	Руслан	Агасиевич	ЮФО	Волгоградская обл.	1юн.р.	05.09.2008	Унанян АЛ
11-16	2	ГАПИЧЕНКО	Максим	Денисович	ПФО	Самарская обл.	1юн.р.	30.06.2009	Старостин АА Назаров АЮ
11-16	12	БРЫЗГАЛИН	Вячеслав	Владимирович	ЮФО	Волгоградская обл.	1юн.р.	28.01.2009	Горохович АА
11-16	16	ОГАНЕСЯН	Тарон	Каренович	ЮФО	Волгоградская обл.	1юн.р.	19.07.2009	Унанян АЛ

Гл. судья, ВК

Гл. секретарь, ВК



Г.А. Артеменко
(Нижний Новгород)

А.Ю. Плаутина
(Орел)

**Всероссийские соревнования среди юношей и девушек
12-13, 14-15, 16-17 лет по рукопашному бою
(СМ № 33316 в ЕКП Минспорта на 2023 год)**

14-18 сентября 2023 года

г. Волгоград

ПРОТОКОЛ ХОДА СОРЕВНОВАНИЙ

юноши 14-15 лет

Вес **57** кг **16** чел.

А

1	ХУДЯКОВ Егор	1юн.р. 16.07.2009	ПФО Самарская обл.	9
9	ВАСИЛЬЕВ Максим	2р. 23.10.2008	ЮФО Астраханская обл.	1:4 3,00
5	АЛЛАХВЕРДИЕВ Руслан	1юн.р. 03.10.2008	ПФО Саратовская обл.	13
13	КРИВОШЕЕВ Владислав	1юн.р. 14.02.2009	ЮФО Волгоградская	1:4 3,00
3	ОЗЕРОВ Даниил	3р. 02.10.2007	ЦФО Ивановская обл.	11
11	КАРАБАЧЕВ Сергей	1р. 26.06.2008	ЮФО Волгоградская	1:4 3,00
7	СЫРЦЕВ Игнат	1юн.р. 01.04.2009	ПФО Удмуртская Респ.	7
15	ПИЛОЯН Руслан	1юн.р. 05.09.2008	ЮФО Волгоградская	4:1 3,00

1 место

ЮДИН Андрей

Астраханская обл.

2 место

КРИВОШЕЕВ Владислав

Волгоградская обл.

Б

2	ГАПИЧЕНКО Максим	1юн.р. 30.06.2009	ПФО Самарская обл.	10
10	ИСАКОВ Илья	1юн.р. 10.07.2009	ЮФО Волгоградская	1:4 3,00
6	ЮДИН Андрей	1р. 14.12.2008	ЮФО Астраханская обл.	6
14	ПОЛЯКОВ Глеб	1юн.р. 06.08.2009	ЮФО Волгоградская	5:0 2,27
4	АСАДОВ Алискер	1юн.р. 20.03.2009	СКФО Респ. Дагестан	4
12	БРЫЗГАЛИН Вячеслав	1юн.р. 28.01.2009	ЮФО Волгоградская	4:1 3,00
8	БОНДАРЕВ Никита	1юн.р. 04.10.2008	ПФО Саратовская обл.	8
16	ОГАНЕСЯН Тарон	1юн.р. 19.07.2009	ЮФО Волгоградская	4:1 3,00

6
1:4
3,00

3 место

КАРАБАЧЕВ Сергей

Волгоградская обл.

3 место

ИСАКОВ Илья

Волгоградская обл.

Ут А

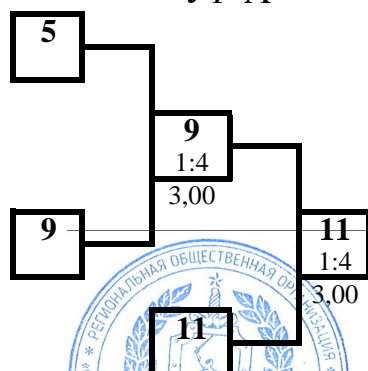

Ут Б

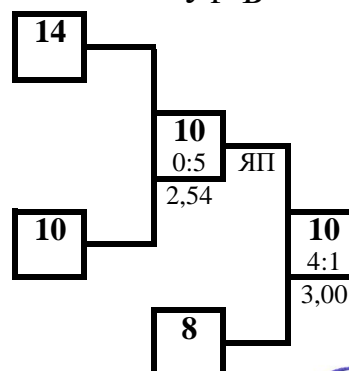

Гл. судья, ВК

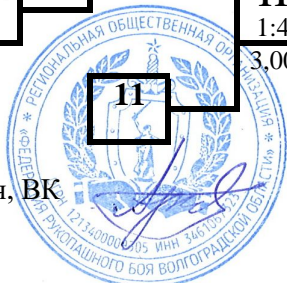

Г.А. Артеменко
(Нижний Новгород)

Гл. секретарь, ВК

А.Ю. Плаутина
(Орел)

**Всероссийские соревнования среди юношей и девушек
12-13, 14-15, 16-17 лет по рукопашному бою
(СМ № 33316 в ЕКП Минспорта на 2023 год)**

14-18 сентября 2023 года

г. Волгоград

ПРОТОКОЛ ЛИЧНЫХ РЕЗУЛЬТАТОВ

юноши 14-15 лет

Вес **62** кг

12 чел.

Место	№ жр	Фамилия Имя Отчество	ФО	Субъект	Разряд (звание)	Дата рождения	Тренер
1	3	ЛЫКОВ Илья Андреевич	ЮФО	Астраханская обл.	1р.	03.09.2008	Кузьмин АГ
2	10	ИБРАГИМОВ Магомед Ибрагимович	СКФО	Респ. Дагестан	1р.	28.10.2008	Алиев ЗК Зубайриев ДГ
3	5	КОРШУНОВ Олег Андреевич	СФО	Респ. Хакасия	2р.	05.08.2008	Бобчак РВ
3	4	ИЛЬИЧЕВ Игорь Юрьевич	ЦФО	Липецкая обл.	1р.	18.06.2008	Качмазов АЗ Полубоярцев ИА
5	7	ФРАНЦЕВ Вадим Алексеевич	ПФО	Самарская обл.	1юн.р.	26.07.2009	Старостин АА Назаров АЮ
5	2	ГАНЧУРИН Вячеслав Сергеевич	ПФО	Самарская обл.	2р.	26.09.2008	Цибарт ВВ Цибарт АВ
7-8	11	ЩЕБЕЛЬНИКОВ Даниил Дмитриевич	ЮФО	Волгоградская обл.	1юн.р.	02.02.2009	Шишканов ЮМ
7-8	6	АРУТЮНЯН Грачик Арамович	ЮФО	Волгоградская обл.	1юн.р.	05.09.2008	Унанян АЛ
9-10	1	МАКАРОВ Андрей Витальевич	ЮФО	Ростовская обл.	1юн.р.	02.06.2009	Василенко АП
9-10	8	ШИШКИН Дмитрий Александрович	ПФО	Саратовская обл.	1юн.р.	02.06.2008	Мялкин МА
11-12	9	СЕМЕНОВ Кирилл Эдуардович	ЮФО	Волгоградская обл.	1юн.р.	23.12.2007	Матушкин СГ
11-12	12	КОЗИН Глеб Артёмович	СЗФО	Калининградская обл.	2р.	28.07.2008	Волков АП

Гл. судья, ВК

Гл. секретарь, ВК



Г.А. Артеменко
(Нижний Новгород)

А.Ю. Плаутина
(Орел)

**Всероссийские соревнования среди юношей и девушек
12-13, 14-15, 16-17 лет по рукопашному бою
(СМ № 33316 в ЕКП Минспорта на 2023 год)**

14-18 сентября 2023 года

г. Волгоград

ПРОТОКОЛ ХОДА СОРЕВНОВАНИЙ

юноши 14-15 лет

Вес **62** кг 12 чел.

А

1	МАКАРОВ Андрей	1юн.р. 02.06.2009	ЮФО Ростовская обл.	1
9	СЕМЕНОВ Кирилл	1юн.р. 23.12.2007	ЮФО Волгоградская	4:1 3,00
5	КОРШУНОВ Олег	2р. 05.08.2008	СФО Респ. Хакасия	5
13				
3	ЛЫКОВ Илья	1р. 03.09.2008	ЮФО Астраханская обл.	3
11	ЩЕБЕЛЬНИКО В	1юн.р. 02.02.2009	ЮФО Волгоградская	5:0 2,41
7	ФРАНЦЕВ Вадим	1юн.р. 26.07.2009	ПФО Самарская обл.	7
15				

1 место

ЛЫКОВ Илья

Астраханская обл.

2 место

ИБРАГИМОВ Магомед

Респ. Дагестан

Б

2	ГАНЧУРИН Вячеслав	2р. 26.09.2008	ПФО Самарская обл.	10
10	ИБРАГИМОВ Магомед	1р. 28.10.2008	СКФО Респ. Дагестан	1:4 3,00
6	АРУТЮНЯН Грачик	1юн.р. 05.09.2008	ЮФО Волгоградская	6
14				
4	ИЛЬИЧЕВ Игорь	1р. 18.06.2008	ЦФО Липецкая обл.	4
12	КОЗИН Глеб	2р. 28.07.2008	СЗФО Калининградская	4:1 3,00
8	ШИШКИН Дмитрий	1юн.р. 02.06.2008	ПФО Саратовская обл.	8
16				

3 место

КОРШУНОВ Олег

Респ. Хакасия

3 место

ИЛЬИЧЕВ Игорь

Липецкая обл.

УТ А

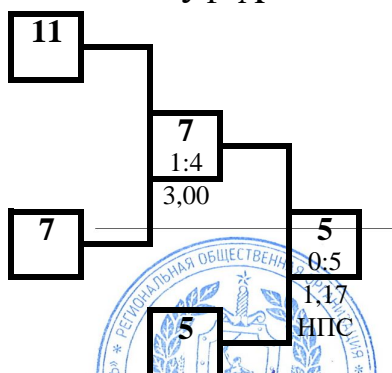

УТ Б

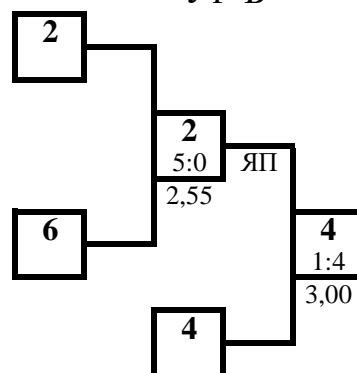

Гл. судья, ВК



Г.А. Артеменко
(Нижний Новгород)

Гл. секретарь, ВК

А.Ю. Плаутина
(Орел)

**Всероссийские соревнования среди юношей и девушек
12-13, 14-15, 16-17 лет по рукопашному бою
(СМ № 33316 в ЕКП Минспорта на 2023 год)**

14-18 сентября 2023 года

г. Волгоград

ПРОТОКОЛ ЛИЧНЫХ РЕЗУЛЬТАТОВ

юноши 14-15 лет

Вес **67** кг

12 чел.

Место	№ жр	Фамилия Имя Отчество	ФО	Субъект	Разряд (звание)	Дата рождения	Тренер
1	12	ТЕРЕНТЬЕВ Назар Иванович	ЮФО	Волгоградская обл.	1юн.р.	27.10.2007	Елисеев ВА
2	5	АКОПЯН Григорий Аликович	ЮФО	Ростовская обл.	1юн.р.	22.06.2009	Аветисян МА
3	7	ИВАННИКОВ Никита Владимирович	ЦФО	Липецкая обл.	1юн.р.	20.11.2007	Денисов ДО
3	4	БУГАЁВ Павел Олегович	ЮФО	Ростовская обл.	3р.	19.04.2008	Парыгин АВ Новикова АМ
5	1	ВОЛКОВ Никита Сергеевич	ПФО	Самарская обл.	2р.	26.05.2008	Цибарт ВВ Цибарт АВ
5	6	МУСАЕВ Саян Русланович	ЮФО	Астраханская обл.	1юн.р.	14.08.2009	Бурыка МА Умбеткалиев ДМ
7	8	ВЫСТРОПОВ Андрей Евгеньевич	ЮФО	Волгоградская обл.	1юн.р.	19.10.2008	Матушкин СГ
8-9	11	САФОНОВ Александр Александрович	ЮФО	Волгоградская обл.	1юн.р.	24.10.2008	Гришин ДВ
8-9	2	ЯРОСЛАВЦЕВ Семён Дмитриевич	ПФО	Самарская обл.	1юн.р.	15.02.2009	Цибарт ВВ Цибарт АВ
10-12	9	АКОПЯН Григор Арманович	ЮФО	Волгоградская обл.	1юн.р.	24.04.2009	Унанян АЛ
10-12	3	МАКАРОВ Алексей Игоревич	ПФО	Саратовская обл.	1юн.р.	21.07.2009	Камсваев РС
10-12	10	БАБКИН Станислав Ильич	ЮФО	Волгоградская обл.	1юн.р.	14.11.2008	Косминский ЭЮ

Гл. судья, ВК

Гл. секретарь, ВК



Г.А. Артеменко
(Нижний Новгород)

А.Ю. Плаутина
(Орел)

**Всероссийские соревнования среди юношей и девушек
12-13, 14-15, 16-17 лет по рукопашному бою
(СМ № 33316 в ЕКП Минспорта на 2023 год)**

14-18 сентября 2023 года

г. Волгоград

ПРОТОКОЛ ХОДА СОРЕВНОВАНИЙ

юноши 14-15 лет

Вес **67** кг **12** чел.

А

1	ВОЛКОВ Никита	2р. 26.05.2008	ПФО Самарская обл.	1			
9	АКОПЯН Григор	1юн.р. 24.04.2009	ЮФО Волгоградская	5:0 1,22	Уд	5	
5	АКОПЯН Григорий	1юн.р. 22.06.2009	ЮФО Ростовская обл.	5		2:3 3,00	
13							
3	МАКАРОВ Алексей	1юн.р. 21.07.2009	ПФО Саратовская обл.	11		4:1 3,00	
11	САФОНОВ Александр	1юн.р. 24.10.2008	ЮФО Волгоградская	1:4 3,00		7	
7	ИВАННИКОВ Никита	1юн.р. 20.11.2007	ЦФО Липецкая обл.	7		1:4 3,00	
15							

1 место

ТЕРЕНТЬЕВ Назар

Волгоградская обл.

2 место

АКОПЯН Григорий

Ростовская обл.

Б

2	ЯРОСЛАВЦЕВ Семён	1юн.р. 15.02.2009	ПФО Самарская обл.	2			
10	БАБКИН Станислав	1юн.р. 14.11.2008	ЮФО Волгоградская	5:0 2,39	ЯП	6	
6	МУСАЕВ Саян	1юн.р. 14.08.2009	ЮФО Астраханская обл.	6		1:4 3,00	
14							
4	БУГАЁВ Павел	3р. 19.04.2008	ЮФО Ростовская обл.	12		1:4 3,00	
12	ТЕРЕНТЬЕВ Назар	1юн.р. 27.10.2007	ЮФО Волгоградская	0:5 1,59	ОПБ	12	
8	ВЫСТРОПОВ Андрей	1юн.р. 19.10.2008	ЮФО Волгоградская	8		4:1 3,00	
16							

3 место

ИВАННИКОВ Никита

Липецкая обл.

3 место

БУГАЁВ Павел

Ростовская обл.

УТ А

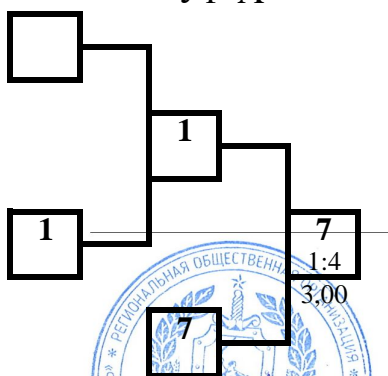

УТ Б

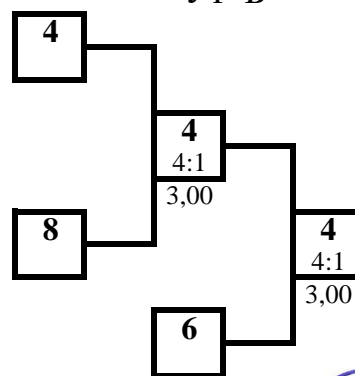

Гл. судья, ВК

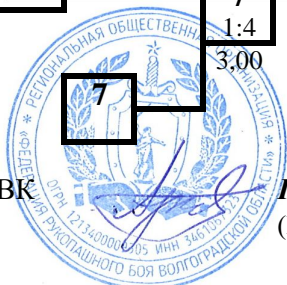

Г.А. Артеменко
(Нижний Новгород)

Гл. секретарь, ВК

А.Ю. Плаутина
(Орел)

**Всероссийские соревнования среди юношей и девушек
12-13, 14-15, 16-17 лет по рукопашному бою
(СМ № 33316 в ЕКП Минспорта на 2023 год)**

14-18 сентября 2023 года

г. Волгоград

ПРОТОКОЛ ХОДА СОРЕВНОВАНИЙ

юноши 14-15 лет

Вес **73** кг

7 чел.

А

1	ХАМБЕРЯН Тигран	1юн.р. 28.02.2009	ЮФО Ростовская обл.	5
5	СКИБА Марк	1юн.р. 19.07.2008	ЮФО Астраханская обл.	1:4 3,00
3	СИУХИН Егор	2р. 27.10.2007	ПФО Саратовская обл.	7
7	ЧИЖОВ Степан	1р. 19.11.2008	ЮФО Волгоградская обл.	1:4 3,00

1 место

ВОЛКОВ Евгений

Саратовская обл.

Б

2	ИБАДОВ Вугар	1р. 26.09.2008	ЮФО Астраханская обл.	6
6	ВОЛКОВ Евгений	1р. 08.07.2008	ПФО Саратовская обл.	1:4 3,00
4	ВОРОБЬЕВ Никита	1юн.р. 01.06.2009	ЮФО Волгоградская обл.	4
8				

2 место

ЧИЖОВ Степан

Волгоградская обл.

УТ А

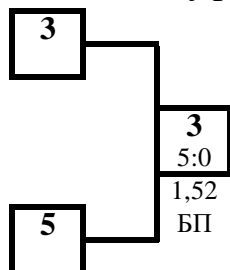

УТ Б

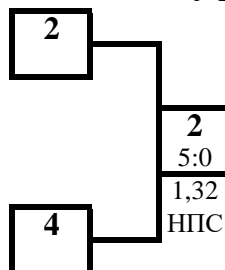

3 место

СИУХИН Егор

Саратовская обл.

3 место

ИБАДОВ Вугар

Астраханская обл.

ПРОТОКОЛ ЛИЧНЫХ РЕЗУЛЬТАТОВ

Место	№ жр	Фамилия Имя Отчество	ФО	Субъект РФ	Разряд (звание)	Дата рождения	Тренер
1	6	ВОЛКОВ Евгений Александрович	ПФО	Саратовская обл.	1р.	08.07.2008	Савкин ПА
2	7	ЧИЖОВ Степан Сергеевич	ЮФО	Волгоградская обл.	1р.	19.11.2008	Матушкин СГ
3	3	СИУХИН Егор Олегович	ПФО	Саратовская обл.	2р.	27.10.2007	Савкин ПА
3	2	ИБАДОВ Вугар Ильгарович	ЮФО	Астраханская обл.	1р.	26.09.2008	Кузьмин АГ
5	5	СКИБА Марк Александрович	ЮФО	Астраханская обл.	1юн.р.	19.07.2008	Кузьмин АГ
5	4	ВОРОБЬЕВ Никита Максимович	ЮФО	Волгоградская обл.	1юн.р.	01.06.2009	Горохович АА
7	1	ХАМБЕРЯН Тигран Варданович	ЮФО	Ростовская обл.	1юн.р.	28.02.2009	Гладких СЮ

Гл. судья, ВК



Г.А. Артеменко
(Нижний Новгород)

Гл. секретарь, ВК

А.Ю. Плаутина
(Орел)

**Всероссийские соревнования среди юношей и девушек
12-13, 14-15, 16-17 лет по рукопашному бою
(СМ № 33316 в ЕКП Минспорта на 2023 год)**

14-18 сентября 2023 года

г. Волгоград

ПРОТОКОЛ ЛИЧНЫХ РЕЗУЛЬТАТОВ

юноши 14-15 лет

Вес **73+** кг

9 чел.

Место	№ жр	Фамилия	Имя	Отчество	ФО	Субъект	Разряд (звание)	Дата рождения	Тренер
1	4	САРГСЯН	Ашот		ЮФО	Ростовская обл.	1р.	24.10.2008	Аветисян МА
		Григорович							
2	3	ВЗДОРОВ	Александр		ЮФО	Ростовская обл.	2р.	05.10.2007	Аветисян МА
		Андреевич							
3	7	КРУГЛОВ	Георгий		ЦФО	Липецкая обл.	1юн.р.	01.05.2008	Качмазов АЗ
		Максимович							Полубоярцев ИА
3	2	СЫЧЕВ	Егор	Алексеевич	ЮФО	Ростовская обл.	2р.	19.08.2008	Зайцев ВН
5	1	ПАЧАЕВ	Амир		ПФО	Саратовская обл.	1юн.р.	25.08.2009	Савкин ПА
		Фаррухович							
5	8	ИВАНЧИКОВ	Руслан		ПФО	Саратовская обл.	1юн.р.	03.04.2008	Мялкин МА
		Александрович							
7-8	5	БОРИСОВ	Аким		ЮФО	Волгоградская обл.	1юн.р.	31.08.2009	Бичесев АА
		Сергеевич							
7-8	6	ТУЛЕШОВ	Наиль		ЮФО	Астраханская обл.	1юн.р.	05.05.2008	Бурыка МА Умбеткалиев
		Маратович							ДМ
9	9	РУДЕНКО	Никита		ЮФО	Ростовская обл.	1юн.р.	25.04.2009	Парыгин АВ Новикова
		Сергеевич							АМ

Гл. судья, ВК

Гл. секретарь, ВК



Г.А. Артеменко
(Нижний Новгород)

А.Ю. Плаутина
(Орел)

**Всероссийские соревнования среди юношей и девушек
12-13, 14-15, 16-17 лет по рукопашному бою
(СМ № 33316 в ЕКП Минспорта на 2023 год)**

14-18 сентября 2023 года

г. Волгоград

ПРОТОКОЛ ХОДА СОРЕВНОВАНИЙ

юноши 14-15 лет

Вес **73+** кг

9 чел.

А

1	ПАЧАЕВ Амир	1юн.р. 25.08.2009	ПФО Саратовская обл.	1			
9	РУДЕНКО Никита	1юн.р. 25.04.2009	ЮФО Ростовская обл.	5:0	Уд	1	
5	БОРИСОВ Аким	1юн.р. 31.08.2009	ЮФО Волгоградская	1,06		5:0	ЯП
13				5		2,17	
3	ВЗДОРОВ Александр	2р. 05.10.2007	ЮФО Ростовская обл.				
11				3			
7	КРУГЛОВ Георгий	1юн.р. 01.05.2008	ЦФО Липецкая обл.				
15				7		5:0	ЯП
						2,50	

1 место

САРГСЯН Ашот

Ростовская обл.

2 место

ВЗДОРОВ Александр

Ростовская обл.

Б

2	СЫЧЕВ Егор	2р. 19.08.2008	ЮФО Ростовская обл.	2			
10							
6	ТУЛЕШОВ Наиль	1юн.р. 05.05.2008	ЮФО Астраханская обл.	2		5:0	ЯП
14				6		2,58	
4	САРГСЯН Ашот	1р. 24.10.2008	ЮФО Ростовская обл.				
12				4		0:5	ЯП
8	ИВАНЧИКОВ Руслан	1юн.р. 03.04.2008	ПФО Саратовская обл.				
16				8		5:0	ЯП
						1,44	

4
1:4
3,00

3 место

КРУГЛОВ Георгий

Липецкая обл.

3 место

СЫЧЕВ Егор

Ростовская обл.

УТ А

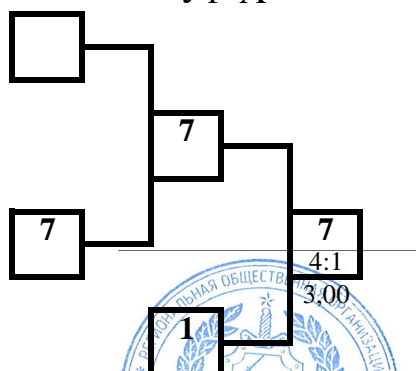

УТ Б

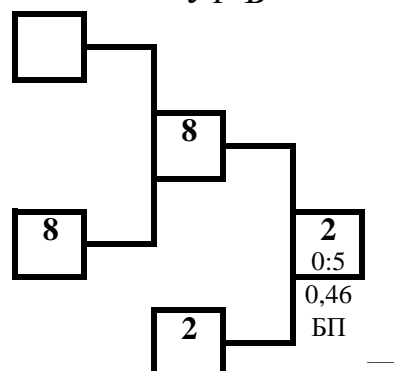

Гл. судья, ВК



Г.А. Артеменко
(Нижний Новгород)

Гл. секретарь, ВК

А.Ю. Плаутина
(Орел)

**Всероссийские соревнования среди юношей и девушек
12-13, 14-15, 16-17 лет по рукопашному бою
(СМ № 33316 в ЕКП Минспорта на 2023 год)**

14-18 сентября 2023 года

г. Волгоград

ПРОТОКОЛ ХОДА СОРЕВНОВАНИЙ

девушки 14-15 лет

Вес **44** кг

2 чел.

А

1	ЗАБРОДИНА Кристина	1р. 10.12.2007	ЮФО Ростовская обл.
5			
3			
7			

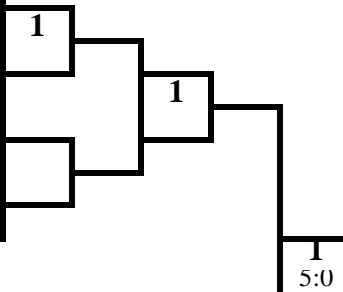

1 место

ЗАБРОДИНА Кристина
Ростовская обл.

Б

2	СИЗОВА Мария	1юн.р. 24.11.2008	ЮФО Астраханская обл.
6			
4			
8			

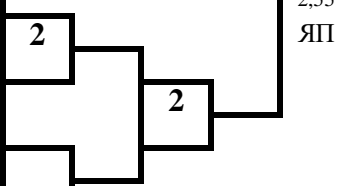

1
5:0
2:55
ЯП

2 место

СИЗОВА Мария
Астраханская обл.

ПРОТОКОЛ ЛИЧНЫХ РЕЗУЛЬТАТОВ

Место	№ жр	Фамилия Имя Отчество	ФО	Субъект РФ	Разряд (звание)	Дата рождения	Тренер
1	1	ЗАБРОДИНА Кристина	ЮФО	Ростовская обл.	1р.	10.12.2007	Аветисян МА
2	2	СИЗОВА Мария Сергеевна	ЮФО	Астраханская обл.	1юн.р.	24.11.2008	Кузьмин АГ

Гл. судья, ВК



Г.А. Артеменко
(Нижний Новгород)

Гл. секретарь, ВК

А.Ю. Плаутина
(Орел)

**Всероссийские соревнования среди юношей и девушек
12-13, 14-15, 16-17 лет по рукопашному бою
(СМ № 33316 в ЕКП Минспорта на 2023 год)**

14-18 сентября 2023 года

г. Волгоград

ПРОТОКОЛ ХОДА СОРЕВНОВАНИЙ

девушки 14-15 лет

Вес **48** кг **5** чел.

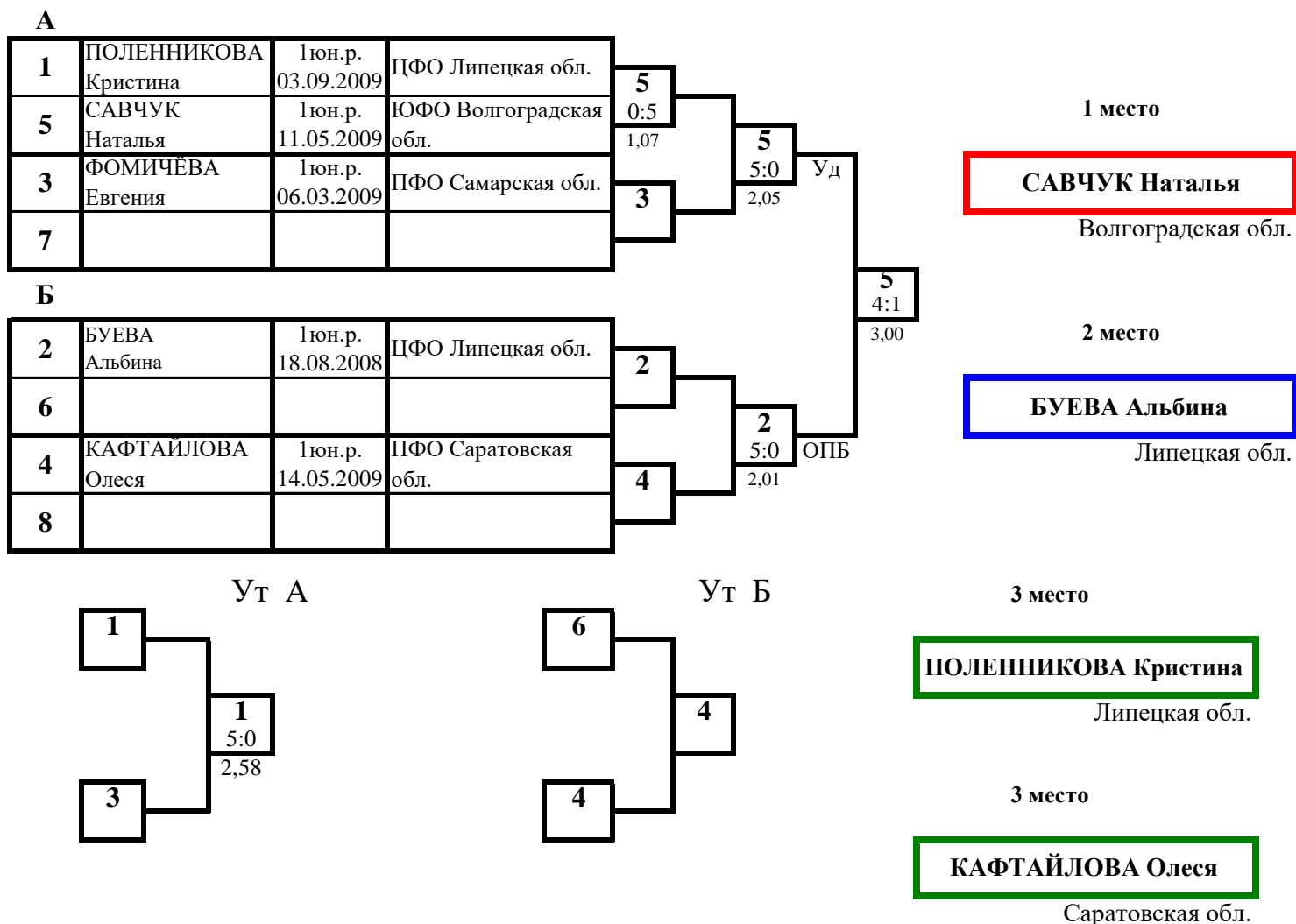

ПРОТОКОЛ ЛИЧНЫХ РЕЗУЛЬТАТОВ

Место	№ жр	Фамилия Имя Отчество	ФО	Субъект РФ	Разряд (звание)	Дата рождения	Тренер
1	5	САВЧУК Наталья Анатольевна	ЮФО	Волгоградская обл.	1 юн.р.	11.05.2009	Фалькин АП
2	2	БУЕВА Альбина Степановна	ЦФО	Липецкая обл.	1 юн.р.	18.08.2008	Коростинский ВН Сафонов МИ
3	1	ПОЛЕННИКОВА Кристина Евгеньевна	ЦФО	Липецкая обл.	1 юн.р.	03.09.2009	Качмазов АЗ Полубоярцев ИА
3	4	КАФТАЙЛОВА Олеся Андреевна	ПФО	Саратовская обл.	1 юн.р.	14.05.2009	Мялкин МА
5	3	ФОМИЧЕВА Евгения Григорьевна	ПФО	Самарская обл.	1 юн.р.	06.03.2009	Цибарт ВВ Цибарт АВ

Гл. судья, ВК



Г.А. Артеменко
(Нижний Новгород)

Гл. секретарь, ВК

А.Ю. Плаутина
(Орел)

**Всероссийские соревнования среди юношей и девушек
12-13, 14-15, 16-17 лет по рукопашному бою
(СМ № 33316 в ЕКП Минспорта на 2023 год)**

14-18 сентября 2023 года

г. Волгоград

ПРОТОКОЛ ХОДА СОРЕВНОВАНИЙ

девушки 14-15 лет

Вес **53** кг

4 чел.

А

1	ЧЕРНЯКИНА Ольга	1юн.р. 23.09.2008	ПФО Самарская обл.
5			
3	ГАВРЮШОВА Мария	1юн.р. 18.08.2009	ЮФО Ростовская обл.
7			

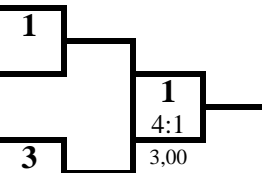

1 место

ГОЛОВАЧЕВА Валерия
Ростовская обл.

Б

2	ВОЛОКИТИНА Елизавета	1юн.р. 13.10.2008	ЦФО Липецкая обл.
6			
4	ГОЛОВАЧЕВА Валерия	Зр. 25.05.2009	ЮФО Ростовская обл.
8			

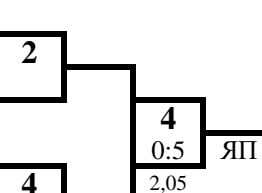

2 место

ЧЕРНЯКИНА Ольга
Самарская обл.

УТ А

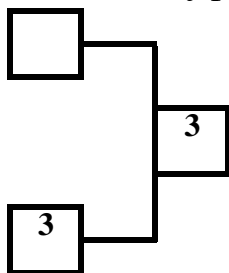

УТ Б

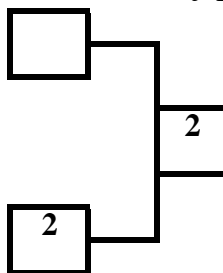

3 место

ГАВРЮШОВА Мария
Ростовская обл.

3 место

ВОЛОКИТИНА Елизавета
Липецкая обл.

ПРОТОКОЛ ЛИЧНЫХ РЕЗУЛЬТАТОВ

Место	№ жр	Фамилия Имя Отчество	ФО	Субъект РФ	Разряд (звание)	Дата рождения	Тренер
1	4	ГОЛОВАЧЕВА Валерия Сергеевна	ЮФО	Ростовская обл.	Зр.	25.05.2009	Аветисян МА
2	1	ЧЕРНЯКИНА Ольга Владиславовна	ПФО	Самарская обл.	1юн.р.	23.09.2008	Цибарт ВВ Цибарт АВ
3	3	ГАВРЮШОВА Мария Игоревна	ЮФО	Ростовская обл.	1юн.р.	18.08.2009	Аветисян МА
3	2	ВОЛОКИТИНА Елизавета Дмитриевна	ЦФО	Липецкая обл.	1юн.р.	13.10.2008	Коростинский ВН Сафонов МИ

Гл. судья, ВК



Г.А. Артеменко
(Нижний Новгород)

Гл. секретарь, ВК

А.Ю. Плаутина
(Орел)

**Всероссийские соревнования среди юношей и девушек
12-13, 14-15, 16-17 лет по рукопашному бою
(СМ № 33316 в ЕКП Минспорта на 2023 год)**

14-18 сентября 2023 года

г. Волгоград

ПРОТОКОЛ ХОДА СОРЕВНОВАНИЙ

девушки 14-15 лет

Вес **58** кг

5 чел.

А

1	ДОРОХОВА Яна	1 юн.р. 12.12.2008	ЮФО Ростовская обл.
5	ВОЛОВАТОВА Яна	1 юн.р. 17.01.2009	ЮФО Волгоградская обл.
3	КУЛЕШОВА Николь	1 юн.р. 19.08.2009	ЮФО Респ. Калмыкия
7			

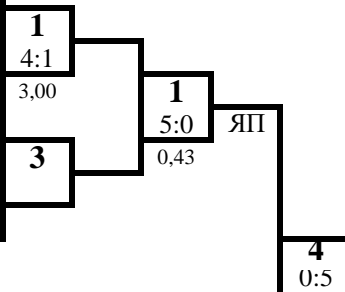

1 место

КИРЕЕВА Елена

Волгоградская обл.

Б

2	БЕРЕЗИНА Ева	1 юн.р. 12.01.2009	ЮФО Ростовская обл.
6			
4	КИРЕЕВА Елена	Зр. 03.03.2008	ЮФО Волгоградская обл.
8			

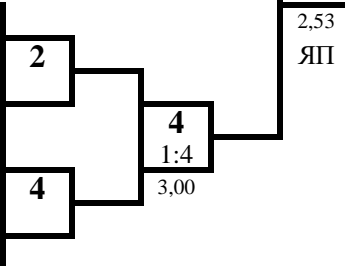

2 место

ДОРОХОВА Яна

Ростовская обл.

УТ А

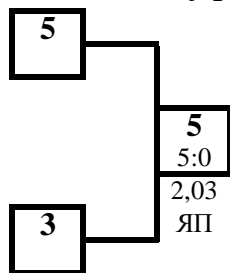

3 место

ВОЛОВАТОВА Яна

Волгоградская обл.

УТ Б

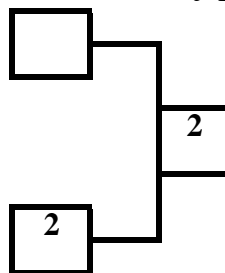

3 место

БЕРЕЗИНА Ева

Ростовская обл.

ПРОТОКОЛ ЛИЧНЫХ РЕЗУЛЬТАТОВ

Место	№ жр	Фамилия Имя Отчество	ФО	Субъект РФ	Разряд (звание)	Дата рождения	Тренер
1	4	КИРЕЕВА Елена Александровна	ЮФО	Волгоградская обл.	Зр.	03.03.2008	Косминский ЭЮ
2	1	ДОРОХОВА Яна Юрьевна	ЮФО	Ростовская обл.	1 юн.р.	12.12.2008	Василенко АП
3	5	ВОЛОВАТОВА Яна Владимировна	ЮФО	Волгоградская обл.	1 юн.р.	17.01.2009	Косминский ЭЮ
3	2	БЕРЕЗИНА Ева Александровна	ЮФО	Ростовская обл.	1 юн.р.	12.01.2009	Гладких СЮ
5	3	КУЛЕШОВА Николь Александровна	ЮФО	Респ. Калмыкия	1 юн.р.	19.08.2009	Чилгиров ЭА

Гл. судья, ВК



Г.А. Артеменко
(Нижний Новгород)

Гл. секретарь, ВК

А.Ю. Плаутина
(Орел)

**Всероссийские соревнования среди юношей и девушек
12-13, 14-15, 16-17 лет по рукопашному бою
(СМ № 33316 в ЕКП Минспорта на 2023 год)**

14-18 сентября 2023 года

г. Волгоград

ПРОТОКОЛ ХОДА СОРЕВНОВАНИЙ

девушки 14-15 лет

Вес **58+** кг

2 чел.

А				Б			
1	АЛЕКСЕЕВА Анна	1юн.р. 03.06.2008	ЮФО Ростовская обл.	1			
5							
3							
7							
2	ЕРМИЛОВА Анна	1юн.р. 30.01.2008	ЮФО Волгоградская обл.	2			
6							
4							
8							

1 место		ЕРМИЛОВА Анна	Волгоградская обл.
2 место		АЛЕКСЕЕВА Анна	Ростовская обл.

ПРОТОКОЛ ЛИЧНЫХ РЕЗУЛЬТАТОВ

Место	№ жр	Фамилия Имя Отчество	ФО	Субъект РФ	Разряд (звание)	Дата рождения	Тренер
1	2	ЕРМИЛОВА Анна Алексеевна	ЮФО	Волгоградская обл.	1юн.р.	30.01.2008	Шишканов ЮМ Шишканова КЮ
2	1	АЛЕКСЕЕВА Анна Андреевна	ЮФО	Ростовская обл.	1юн.р.	03.06.2008	Аветисян МА

Гл. судья, ВК



Г.А. Артеменко
(Нижний Новгород)

Гл. секретарь, ВК

А.Ю. Плаутина
(Орел)

**Всероссийские соревнования среди юношей и девушек
12-13, 14-15, 16-17 лет по рукопашному бою
(СМ № 33316 в ЕКП Минспорта на 2023 год)**

14-18 сентября 2023 года

г. Волгоград

ПРОТОКОЛ ХОДА СОРЕВНОВАНИЙ

юноши 16-17 лет

Вес **48** кг

4 чел.

А

1	ЕРОХИН Дмитрий	2р. 12.04.2007	ЦФО Липецкая обл.
5			
3	АДЖИГИТОВ Фарит	1р. 21.08.2007	ЮФО Астраханская обл.
7			

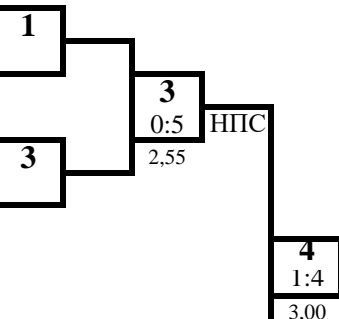

1 место

ШАПОВАЛОВ Кирилл
Волгоградская обл.

2 место

АДЖИГИТОВ Фарит
Астраханская обл.

Б

2	ЕВСЕЕНКО Артём	1р. 22.08.2006	ЮФО Респ. Калмыкия
6			
4	ШАПОВАЛОВ Кирилл	1р. 13.08.2007	ЮФО Волгоградская обл.
8			

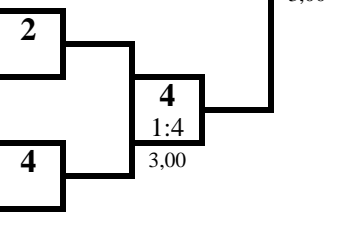

3 место

ЕРОХИН Дмитрий
Липецкая обл.

3 место

ЕВСЕЕНКО Артём
Респ. Калмыкия

УТ А

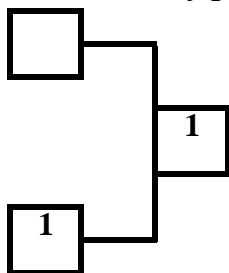

УТ Б

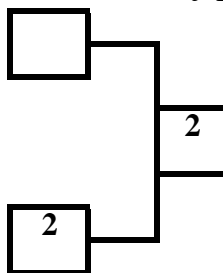

ПРОТОКОЛ ЛИЧНЫХ РЕЗУЛЬТАТОВ

Место	№ жр	Фамилия Имя Отчество	ФО	Субъект РФ	Разряд (звание)	Дата рождения	Тренер
1	4	ШАПОВАЛОВ Кирилл Антонович	ЮФО	Волгоградская обл.	1р.	13.08.2007	Горохович АА
2	3	АДЖИГИТОВ Фарит Ильдарович	ЮФО	Астраханская обл.	1р.	21.08.2007	Бурька МА Умбеткалиев ДМ
3	1	ЕРОХИН Дмитрий Алексеевич	ЦФО	Липецкая обл.	2р.	12.04.2007	Набатников ПВ
3	2	ЕВСЕЕНКО Артём Юрьевич	ЮФО	Респ. Калмыкия	1р.	22.08.2006	Мархаев МА

Гл. судья, ВК



Г.А. Артеменко
(Нижний Новгород)

Гл. секретарь, ВК

А.Ю. Плаутина
(Орел)

**Всероссийские соревнования среди юношей и девушек
12-13, 14-15, 16-17 лет по рукопашному бою
(СМ № 33316 в ЕКП Минспорта на 2023 год)**

14-18 сентября 2023 года

г. Волгоград

ПРОТОКОЛ ХОДА СОРЕВНОВАНИЙ

вес 52 кг

юноши 16-17 лет

№ жр.	№ табл	Фамилия, Имя	ФО	Субъект РФ	Разряд	1		2		3		Сумма баллов	Место	
1	22	КУТЫРЁВ Кирилл	ПФО	Самарская обл.	2р.			4	7	0	3	4	2	
								3,00	2	2,09	7			
												НПС	10	
2	58	ВОРОБЦОВ Дмитрий	ЦФО	Липецкая обл.	1р.	1	2			1	2	2	3	
						3,00	7			3,00	4			
													4	
3	173	УРАЗОВ Айрат	ЮФО	Астраханская обл.	2р.	5	7	4	4			9	1	
						2,09	3	3,00	2					
												НПС	11	

ПРОТОКОЛ ЛИЧНЫХ РЕЗУЛЬТАТОВ

№ жр.	Фамилия, Имя	Дата рождения	Разряд	ФО	Субъект РФ	Тренер	Место
3	УРАЗОВ Айрат Ильшатович	17.06.2007	2р.	ЮФО	Астраханская обл.	Умбеткалиев ДМ Бурыка МА	1
1	КУТЫРЁВ Кирилл Эдуардович	07.06.2007	2р.	ПФО	Самарская обл.	Старостин АА Назаров АЮ	2
2	ВОРОБЦОВ Дмитрий Сергеевич	18.11.2005	1р.	ЦФО	Липецкая обл.	Денисов ДО	3

Главный судья, ВК

Главный секретарь, ВК



Г.А. Артеменко
(Нижний Новгород)

А.Ю. Плаутина
(Орел)

**Всероссийские соревнования среди юношей и девушек
12-13, 14-15, 16-17 лет по рукопашному бою
(СМ № 33316 в ЕКП Минспорта на 2023 год)**

14-18 сентября 2023 года

г. Волгоград

ПРОТОКОЛ ХОДА СОРЕВНОВАНИЙ

юноши 16-17 лет

Вес **57** кг

8 чел.

А

1	КОРШУНОВ Максим	1р. 14.05.2007	СФО Респ. Хакасия
5	КАЛИЕВ Эмиль	1р. 29.07.2006	ЮФО Астраханская обл.
3	АЛИЕВ Шамиль	1р. 02.08.2007	СКФО Респ. Дагестан
7	НИКИФИРОВ Вячеслав	2р. 16.03.2007	ЮФО Волгоградская обл.

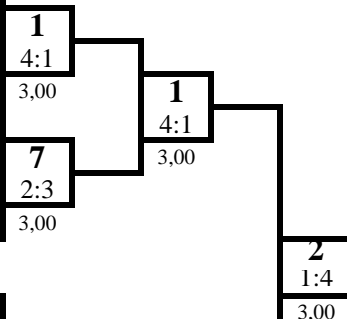

1 место

ВИНИЦКИЙ Роман

Самарская обл.

Б

2	ВИНИЦКИЙ Роман	1р. 13.02.2006	ПФО Самарская обл.
6	САМАРИН Денис	1р. 10.01.2007	ЮФО Астраханская обл.
4	МУСХАДЖИЕВ Эми	2р. 30.05.2007	ЮФО Ростовская обл.
8	ШТОХА Евгений	1р. 15.01.2007	ЮФО Волгоградская обл.

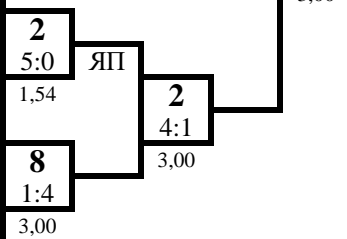

2 место

КОРШУНОВ Максим

Респ. Хакасия

УТ А

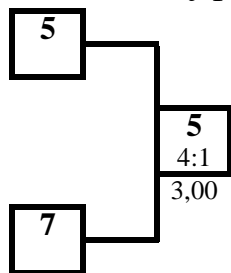

УТ Б

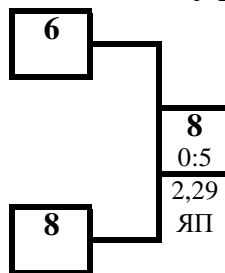

3 место

КАЛИЕВ Эмиль

Астраханская обл.

3 место

ШТОХА Евгений

Волгоградская обл.

ПРОТОКОЛ ЛИЧНЫХ РЕЗУЛЬТАТОВ

Место	№ жр	Фамилия Имя Отчество	ФО	Субъект РФ	Разряд (звание)	Дата рождения	Тренер
1	2	ВИНИЦКИЙ Роман Евгеньевич	ПФО	Самарская обл.	1р.	13.02.2006	Старостин АА Назаров АЮ
2	1	КОРШУНОВ Максим Андреевич	СФО	Респ. Хакасия	1р.	14.05.2007	Бобчак РВ
3	5	КАЛИЕВ Эмиль Нурбулатович	ЮФО	Астраханская обл.	1р.	29.07.2006	Умбеткалиев ДМ Бурька МА
3	8	ШТОХА Евгений Вадимович	ЮФО	Волгоградская обл.	1р.	15.01.2007	Унаниян АЛ
5	7	НИКИФИРОВ Вячеслав Витальевич	ЮФО	Волгоградская обл.	2р.	16.03.2007	Матушкин СГ
5	6	САМАРИН Денис Викторович	ЮФО	Астраханская обл.	1р.	10.01.2007	Бурька МА Умбеткалиев ДМ
7-8	3	АЛИЕВ Шамиль Надирханович	СКФО	Респ. Дагестан	1р.	02.08.2007	Алиев ЗК Зубайриев ДГ
7-8	4	МУСХАДЖИЕВ Эми Исаевич	ЮФО	Ростовская обл.	2р.	30.05.2007	Василенко АП

Гл. судья, ВК



Г.А. Артеменко
(Нижний Новгород)

Гл. секретарь, ВК

А.Ю. Плаутина
(Орел)

**Всероссийские соревнования среди юношей и девушек
12-13, 14-15, 16-17 лет по рукопашному бою
(СМ № 33316 в ЕКП Минспорта на 2023 год)**

14-18 сентября 2023 года

г. Волгоград

ПРОТОКОЛ ЛИЧНЫХ РЕЗУЛЬТАТОВ

юноши 16-17 лет

Вес **62** кг

16 чел.

Место	№ жр	Фамилия Имя Отчество	ФО	Субъект	Разряд (звание)	Дата рождения	Тренер
1	10	АБДУЛЛАЕВ Мунир Марсельевич	ЮФО	Астраханская обл.	1р.	23.08.2006	Бурыка МА Умбеткалиев ДМ
2	9	ШАПОШНИКОВ Максим Андреевич	ЮФО	Волгоградская обл.	2р.	14.10.2006	Гришин ДВ
3	7	ЕРКАНАЛИЕВ Дмитрий Сергеевич	ЮФО	Астраханская обл.	1р.	25.09.2006	Бурыка МА Умбеткалиев ДМ
3	6	КИРШТЕЙНАС Даниил Денисович	ЮФО	Волгоградская обл.	2р.	27.12.2006	Горохович АА
5	5	ШЕВЯХОВ Юрий Аликович	СФО	Респ. Хакасия	2р.	28.01.2007	Бобчак РВ
5	8	ДЪЯКОВ Руслан Андреевич	ЮФО	Волгоградская обл.	1р.	09.03.2007	Матушкин СГ
7-8	1	ХОДИН Ярослав Васильевич	ЮФО	Ростовская обл.	2р.	23.06.2007	Гладких СЮ
7-8	2	ФОМИЧЁВ Семён Григорьевич	ПФО	Самарская обл.	2р.	17.08.2007	Цибарт ВВ Цибарт АВ
9-10	3	ПРОСКУРИН Демьян Игоревич	ПФО	Самарская обл.	1р.	15.04.2006	Старостин АА Назаров АЮ
9-10	4	ТУРБАНОВ Владимир Александрович	ЦФО	Липецкая обл.	2р.	07.11.2006	Коростинский ВН Сафонов МИ
11-16	13	ГОРОХОВ Василий Евгеньевич	ЦФО	Московская обл.	2р.	26.03.2007	Манухин РВ Манухин ВВ
11-16	11	ПУСТОВАЛОВ Никита Олегович	ЮФО	Волгоградская обл.	2р.	02.08.2007	Бичеев АА
11-16	15	ДЯТЛОВ Артём Николаевич	ЦФО	Владимирская обл.	2р.	09.08.2007	Кутырёв ДС
11-16	14	БАСКАКОВ Константин Алексеевич	ПФО	Нижегородская обл.	1р.	06.06.2007	Тавров АВ Кукушкин НВ
11-16	12	ЖАКОВ Дмитрий Денисович	СЗФО	Респ. Коми	2р.	06.06.2007	Жданов АП
11-16	16	КАДАШЕВ Джумарт Кадашевич	ЦФО	Курская обл.	2р.	02.06.2006	Красеньков АВ

Гл. судья, ВК

Гл. секретарь, ВК



Г.А. Артеменко
(Нижний Новгород)

А.Ю. Плаутина
(Орел)

**Всероссийские соревнования среди юношей и девушек
12-13, 14-15, 16-17 лет по рукопашному бою
(СМ № 33316 в ЕКП Минспорта на 2023 год)**

14-18 сентября 2023 года

г. Волгоград

ПРОТОКОЛ ХОДА СОРЕВНОВАНИЙ

юноши 16-17 лет

Вес **62** кг **16** чел.

А

1	ХОДИН Ярослав	2р. 23.06.2007	ЮФО Ростовская обл.	9
9	ШАПОШНИКОВ Максим	2р. 14.10.2006	ЮФО Волгоградская	1:4 3,00
5	ШЕВЯХОВ Юрий	2р. 28.01.2007	СФО Респ. Хакасия	5 4:1 3,00
13	ГОРОХОВ Василий	2р. 26.03.2007	ЦФО Московская обл.	4:1 3,00
3	ПРОСКУРИН Демьян	1р. 15.04.2006	ПФО Самарская обл.	3
11	ПУСТОВАЛОВ Никита	2р. 02.08.2007	ЮФО Волгоградская	5:0 1,22
7	ЕРКАНАЛИЕВ Дмитрий	1р. 25.09.2006	ЮФО Астраханская обл.	7 2:3 3,00
15	ДЯТЛОВ Артём	2р. 09.08.2007	ЦФО Владимирская	4:1 3,00

1 место

АБДУЛЛАЕВ Мунир

Астраханская обл.

2 место

ШАПОШНИКОВ Максим

Волгоградская обл.

Б

2	ФОМИЧЁВ Семён	2р. 17.08.2007	ПФО Самарская обл.	10
10	АБДУЛЛАЕВ Мунир	1р. 23.08.2006	ЮФО Астраханская обл.	0:5 2,25
6	КИРШТЕЙНАС Даниил	2р. 27.12.2006	ЮФО Волгоградская	6 4:1 3,00
14	БАСКАКОВ Константин	1р. 06.06.2007	ПФО Нижегородская	5:0 1,49
4	ТУРБАНОВ Владимир	2р. 07.11.2006	ЦФО Липецкая обл.	4 4:1 3,00
12	ЖАКОВ Дмитрий	2р. 06.06.2007	СЗФО Респ. Коми	4:1 3,00
8	ДБЯКОВ Руслан	1р. 09.03.2007	ЮФО Волгоградская	8 0:5 1,58
16	КАДАШЕВ Джумар	2р. 02.06.2006	ЦФО Курская обл.	4:1 3,00

3 место

ЕРКАНАЛИЕВ Дмитрий

Астраханская обл.

3 место

КИРШТЕЙНАС Даниил

Волгоградская обл.

Ут А

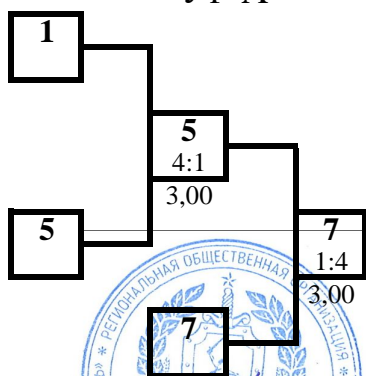

Ут Б

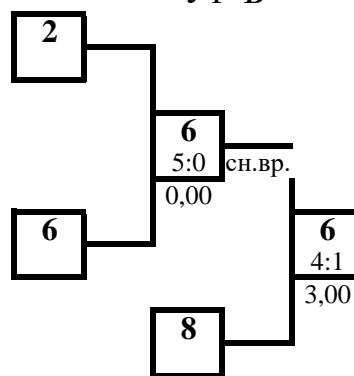

Гл. судья, ВК

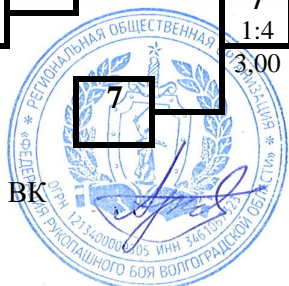

Г.А. Артеменко
(Нижний Новгород)

Гл. секретарь, ВК

А.Ю. Плаутина
(Орел)

**Всероссийские соревнования среди юношей и девушек
12-13, 14-15, 16-17 лет по рукопашному бою
(СМ № 33316 в ЕКП Минспорта на 2023 год)**

14-18 сентября 2023 года

г. Волгоград

ПРОТОКОЛ ЛИЧНЫХ РЕЗУЛЬТАТОВ

юноши 16-17 лет

Вес **67** кг

16 чел.

Место	№ жр	Фамилия Имя Отчество	ФО	Субъект	Разряд (звание)	Дата рождения	Тренер
1	8	ОМЕЛЬЧЕНКО Семён Евгеньевич	СЗФО	Ленинградская обл.	КМС	21.06.2006	Омельченко ЕВ
2	3	РАГИМОВ Саид Заурович	СКФО	Респ. Дагестан	1р.	23.08.2007	Алиев ЗК Зубайриев ДГ
3	5	ДЛУЖЕВСКИЙ Андрей Николаевич	ЮФО	Астраханская обл.	КМС	07.11.2005	Федоров ВВ
3	4	СЕРАЛИЕВ Алихан Жасланович	ЮФО	Астраханская обл.	1р.	12.02.2007	Умбеткалиев ДМ Бурыка МА
5	7	ПОЛИПОНОВ Никита Сергеевич	ЮФО	Волгоградская обл.	1р.	04.06.2007	Горохович АА
5	10	КОЧКИН Данил Дмитриевич	ЮФО	Волгоградская обл.	КМС	21.10.2006	Матушкин СГ
7-8	11	ВЯЛИКОВ Степан Владимирович	ПФО	Саратовская обл.	2р.	24.07.2007	Ильин АЮ
7-8	16	НАСАРЕВСКИЙ Артем Янович	ЦФО	Курская обл.	КМС	10.12.2005	Нестерова ТВ
9-10	1	ДРОЗДОВ Глеб Михайлович	СФО	Новосибирская обл.	2р.	13.06.2007	Дроздов МС
9-10	14	БУЗНИК Даниил Иванович	ЮФО	Ростовская обл.	1р.	09.01.2007	Аветисян МА
11-16	9	СТРЕПЕТОВ Андрей Сергеевич	ЮФО	Волгоградская обл.	1р.	18.03.2006	Гришин ДВ
11-16	13	САЛМАНОВ Эльчин Салман Оглы	СЗФО	Вологодская обл.	2р.	07.08.2007	Бушмаков ЕС
11-16	15	КАЗАКОВ Андрей Сергеевич	СЗФО	Респ. Коми	1р.	30.01.2007	Субботин КВ
11-16	2	ШИХИН Даниил Романович	ЦФО	Владимирская обл.	2р.	02.11.2006	Фролов ВВ
11-16	6	ПОНОМАРЕВ Ярослав Николаевич	ЦФО	Ивановская обл.	1р.	03.11.2006	Голубев ВВ
11-16	12	ВЕДЕНИН Александр Григорьевич	ЮФО	Волгоградская обл.	2р.	04.11.2006	Горохович АА

Гл. судья, ВК

Гл. секретарь, ВК



Г.А. Артеменко
(Нижний Новгород)

А.Ю. Плаутина
(Орел)

**Всероссийские соревнования среди юношей и девушек
12-13, 14-15, 16-17 лет по рукопашному бою
(СМ № 33316 в ЕКП Минспорта на 2023 год)**

14-18 сентября 2023 года

г. Волгоград

ПРОТОКОЛ ХОДА СОРЕВНОВАНИЙ

юноши 16-17 лет

Вес **67** кг **16** чел.

А

1	ДРОЗДОВ Глеб	2р. 13.06.2007	СФО Новосибирская	1	
9	СТРЕПЕТОВ Андрей	1р. 18.03.2006	ЮФО Волгоградская	5:0	НПБ
5	ДЛУЖЕВСКИЙ Андрей	КМС 07.11.2005	ЮФО Астраханская обл.	5	0:5 ЯП
13	САЛМАНОВ Эльчин	2р. 07.08.2007	СЗФО Вологодская обл.	5:0	сн.вр
3	РАГИМОВ Саид	1р. 23.08.2007	СКФО Респ. Дагестан	3	1:4
11	ВЯЛИКОВ Степан	2р. 24.07.2007	ПФО Саратовская обл.	4:1	3,00
7	ПОЛИПОНОВ Никита	1р. 04.06.2007	ЮФО Волгоградская	7	4:1
15	КАЗАКОВ Андрей	1р. 30.01.2007	СЗФО Респ. Коми	4:1	3,00

1 место

ОМЕЛЬЧЕНКО Семён

Ленинградская обл.

2 место

РАГИМОВ Саид

Респ. Дагестан

Б

2	ШИХИН Даниил	2р. 02.11.2006	ЦФО Владимирская	10	
10	КОЧКИН Даниил	КМС 21.10.2006	ЮФО Волгоградская	0:5	НПБ
6	ПОНОМАРЕВ Ярослав	1р. 03.11.2006	ЦФО Ивановская обл.	14	4:1
14	БУЗНИК Даниил	1р. 09.01.2007	ЮФО Ростовская обл.	1:4	3,00
4	СЕРАЛИЕВ Алихан	1р. 12.02.2007	ЮФО Астраханская обл.	4	0:5 НПБ
12	ВЕДЕНИН Александр	2р. 04.11.2006	ЮФО Волгоградская	4:1	3,00
8	ОМЕЛЬЧЕНКО Семён	КМС 21.06.2006	СЗФО Ленинградская	8	1:4
16	НАСАРЕВСКИЙ Артем Янович	КМС 10.12.2005	ЦФО Курская обл.	4:1	3,00

3 место

ДЛУЖЕВСКИЙ Андрей

Астраханская обл.

3 место

СЕРАЛИЕВ Алихан

Астраханская обл.

УТ А

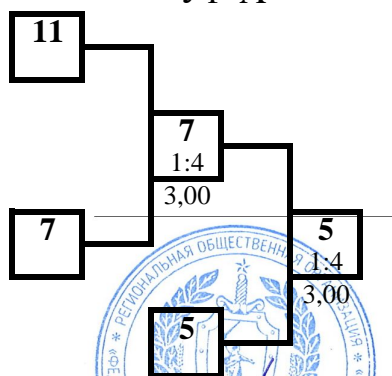

УТ Б

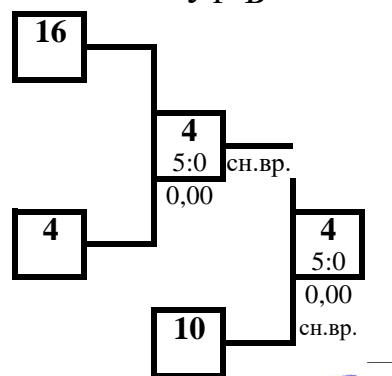

Гл. судья, ВК

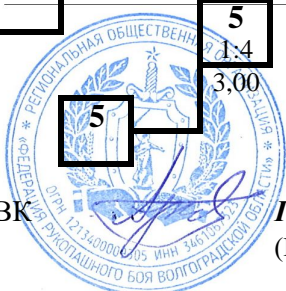

Г.А. Артеменко
(Нижний Новгород)

Гл. секретарь, ВК

А.Ю. Плаутина
(Орел)

**Всероссийские соревнования среди юношей и девушек
12-13, 14-15, 16-17 лет по рукопашному бою
(СМ № 33316 в ЕКП Минспорта на 2023 год)**

14-18 сентября 2023 года

г. Волгоград

ПРОТОКОЛ ХОДА СОРЕВНОВАНИЙ

юноши 16-17 лет

Вес **73** кг

6 чел.

А

1	МЫЗНИКОВ Тимур	1р. 16.12.2006	ПФО Самарская обл.
5	ПАВЛОВ Ярослав	2р. 15.09.2006	ЮФО Волгоградская обл.
3	ЛОЗУНГОВ Александр	1р. 20.10.2006	ЮФО Респ. Калмыкия
7			

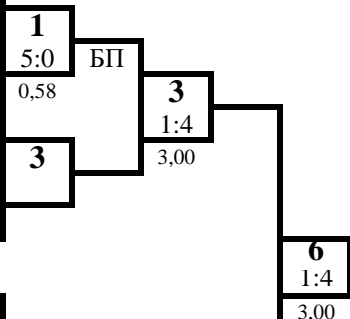

1 место

ЕРМИЛОВ Глеб
Волгоградская обл.

Б

2	ПУШИЛИН Иван	2р. 15.01.2007	ЦФО Липецкая обл.
6	ЕРМИЛОВ Глеб	2р. 05.03.2007	ЮФО Волгоградская обл.
4	БАРАНОВ Илья	2р. 04.07.2007	ПФО Саратовская обл.
8			

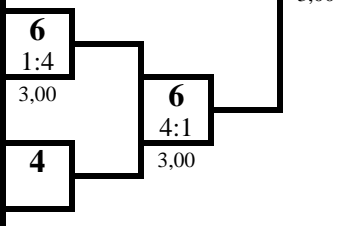

2 место

ЛОЗУНГОВ Александр
Респ. Калмыкия

УТ А

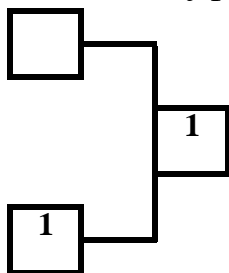

УТ Б

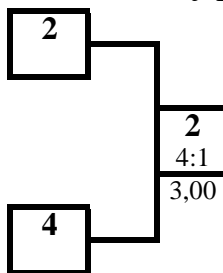

3 место

МЫЗНИКОВ Тимур
Самарская обл.

3 место

ПУШИЛИН Иван
Липецкая обл.

ПРОТОКОЛ ЛИЧНЫХ РЕЗУЛЬТАТОВ

Место	№ жр	Фамилия Имя Отчество	ФО	Субъект РФ	Разряд (звание)	Дата рождения	Тренер
1	6	ЕРМИЛОВ Глеб Владимирович	ЮФО	Волгоградская обл.	2р.	05.03.2007	Елисеев ВА
2	3	ЛОЗУНГОВ Александр Сергеевич	ЮФО	Респ. Калмыкия	1р.	20.10.2006	Хрущев ЮМ
3	1	МЫЗНИКОВ Тимур Алексеевич	ПФО	Самарская обл.	1р.	16.12.2006	Цибарт ВВ Цибарт АВ
3	2	ПУШИЛИН Иван Юрьевич	ЦФО	Липецкая обл.	2р.	15.01.2007	Коростинский ВН Сафонов МИ
5	4	БАРАНОВ Илья Александрович	ПФО	Саратовская обл.	2р.	04.07.2007	Мялкин МА
6	5	ПАВЛОВ Ярослав Андреевич	ЮФО	Волгоградская обл.	2р.	15.09.2006	Африкян МД

Гл. судья, ВК



Г.А. Артеменко
(Нижний Новгород)

Гл. секретарь, ВК

А.Ю. Плаутина
(Орел)

**Всероссийские соревнования среди юношей и девушек
12-13, 14-15, 16-17 лет по рукопашному бою
(СМ № 33316 в ЕКП Минспорта на 2023 год)**

14-18 сентября 2023 года

г. Волгоград

ПРОТОКОЛ ХОДА СОРЕВНОВАНИЙ

юноши 16-17 лет

Вес **80** кг

2 чел.

А									
1	УСУБЯН Вазир	2р. 11.01.2007	УФО Свердловская обл.	1		1 место	УСУБЯН Вазир	Свердловская обл.	
5				1					
3									
7									
Б									
2	ЗАЙМУДИНОВ Абдулматин	2р. 16.11.2006	ЮФО Волгоградская обл.	2		2 место	ЗАЙМУДИНОВ Абдулматин	Волгоградская обл.	
6				2					
4									
8									

ПРОТОКОЛ ЛИЧНЫХ РЕЗУЛЬТАТОВ

Место	№ жр	Фамилия Имя Отчество	ФО	Субъект РФ	Разряд (звание)	Дата рождения	Тренер
1	1	УСУБЯН Вазир Жорович	УФО	Свердловская обл.	2р.	11.01.2007	Черников АВ
2	2	ЗАЙМУДИНОВ Абдулматин	ЮФО	Волгоградская обл.	2р.	16.11.2006	Асдиев РО

Гл. судья, ВК



Г.А. Артеменко
(Нижний Новгород)

Гл. секретарь, ВК

А.Ю. Плаутина
(Орел)

**Всероссийские соревнования среди юношей и девушек
12-13, 14-15, 16-17 лет по рукопашному бою
(СМ № 33316 в ЕКП Минспорта на 2023 год)**

14-18 сентября 2023 года

г. Волгоград

ПРОТОКОЛ ХОДА СОРЕВНОВАНИЙ

вес 80+ кг

юноши 16-17 лет

№ жр.	№ табл	Фамилия, Имя	ФО	Субъект РФ	Разряд	1		2		3		Сумма баллов	Место				
1	204	ФЕДОРОВ Матвей	ЮФО	Волгоградская обл.	2р.			4	7	5	12	9	1				
								3,00	5	2,24	1						
												ЯП	19				
2	219	САПРОНОВ Артем	ЮФО	Волгоградская обл.	2р.	1	5			5	6	6	2				
						3,00	7			1,40	0						
												НПБ	11				
3	222	ЛЕБЕДИНСКИЙ Алексей	ЮФО	Волгоградская обл.	2р.	0	1	0	0			0	3				
						2,24	12	1,40	6								
												ЯП		НПБ	1		

ПРОТОКОЛ ЛИЧНЫХ РЕЗУЛЬТАТОВ

№ жр.	Фамилия, Имя	Дата рождения	Разряд	ФО	Субъект РФ	Тренер	Место
1	ФЕДОРОВ Матвей Алексеевич	25.05.2006	2р.	ЮФО	Волгоградская обл.	Матушкин СГ	1
2	САПРОНОВ Артем Николаевич	26.09.2006	2р.	ЮФО	Волгоградская обл.	Емельянов ЕВ	2
3	ЛЕБЕДИНСКИЙ Алексей Игоревич	15.02.2007	2р.	ЮФО	Волгоградская обл.	Бичеев АА	3

Главный судья, ВК

Главный секретарь, ВК



Г.А. Артеменко
(Нижний Новгород)

А.Ю. Плаутина
(Орел)

**Всероссийские соревнования среди юношей и девушек
12-13, 14-15, 16-17 лет по рукопашному бою
(СМ № 33316 в ЕКП Минспорта на 2023 год)**

14-18 сентября 2023 года

г. Волгоград

ПРОТОКОЛ ХОДА СОРЕВНОВАНИЙ

девушки 16-17 лет

Вес **48** кг

2 чел.

А

1	ПИРИВЕРЗОВА София	2р. 04.01.2007	ЮФО Респ. Калмыкия
5			
3			
7			

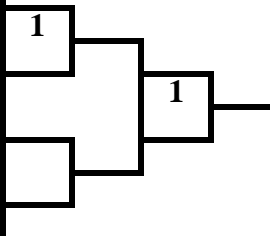

1 место

ГАВРИЛОВА Варвара

Волгоградская обл.

Б

2	ГАВРИЛОВА Варвара	2р. 05.02.2007	ЮФО Волгоградская обл.
6			
4			
8			

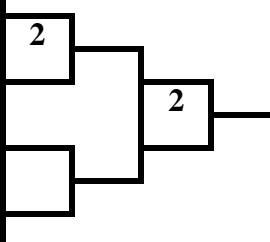

2
0:5
2:58
ЯП

2 место

ПИРИВЕРЗОВА София

Респ. Калмыкия

ПРОТОКОЛ ЛИЧНЫХ РЕЗУЛЬТАТОВ

Место	№ жр	Фамилия Имя Отчество	ФО	Субъект РФ	Разряд (звание)	Дата рождения	Тренер
1	2	ГАВРИЛОВА Варвара Сергеевна	ЮФО	Волгоградская обл.	2р.	05.02.2007	Косминский ЭЮ
2	1	ПИРИВЕРЗОВА София Владимировна	ЮФО	Респ. Калмыкия	2р.	04.01.2007	Хрущев ЮМ

Гл. судья, ВК



Г.А. Артеменко
(Нижний Новгород)

Гл. секретарь, ВК

А.Ю. Плаутина
(Орел)

**Всероссийские соревнования среди юношей и девушек
12-13, 14-15, 16-17 лет по рукопашному бою
(СМ № 33316 в ЕКП Минспорта на 2023 год)**

14-18 сентября 2023 года

г. Волгоград

ПРОТОКОЛ ХОДА СОРЕВНОВАНИЙ

вес 53 кг

девушки 16-17 лет

№ жр.	№ табл	Фамилия, Имя	ФО	Субъект РФ	Разряд	1		2		3		Сумма баллов	Место
1	126	ЧЕРКАСОВА Кермен	ЮФО	Респ. Калмыкия	2р.			1	4	1	2	2	3
								3,00	12	0,50	11		
						НПБ						6	
2	101	ОЛЕЙНИК Валерия	ЮФО	Ростовская обл.	1р.	4	12			1	8	5	2
						3,00	4			3,00	10		
						НПБ						20	
3	70	КАНДАУРОВА Лианна	ЮФО	Ростовская обл.	1р.	4	11	4	10			8	1
						0,50	2	3,00	8				
						НПБ						21	

ПРОТОКОЛ ЛИЧНЫХ РЕЗУЛЬТАТОВ

№ жр.	Фамилия, Имя	Дата рождения	Разряд	ФО	Субъект РФ	Тренер	Место
3	КАНДАУРОВА Лианна Григорьевна	27.07.2007	1р.	ЮФО	Ростовская обл.	Парыгин АВ Новикова АМ	1
2	ОЛЕЙНИК Валерия Александровна	12.10.2007	1р.	ЮФО	Ростовская обл.	Гладких СЮ	2
1	ЧЕРКАСОВА Кермен Вячеславовна	20.03.2007	2р.	ЮФО	Респ. Калмыкия	Атаев ВЛ	3

Главный судья, ВК

Главный секретарь, ВК



Г.А. Артеменко
(Нижний Новгород)

А.Ю. Плаутина
(Орел)

**Всероссийские соревнования среди юношей и девушек
12-13, 14-15, 16-17 лет по рукопашному бою
(СМ № 33316 в ЕКП Минспорта на 2023 год)**

14-18 сентября 2023 года

г. Волгоград

ПРОТОКОЛ ХОДА СОРЕВНОВАНИЙ

девушки 16-17 лет

Вес **58** кг

2 чел.

А							
1	ШАПОВАЛОВА Виктория	2р. 30.05.2007	ЮФО Ростовская обл.	1		1 место	АКЕЛИ Валерия Ростовская обл.
5				1			
3							
7							
Б							
2	АКЕЛИ Валерия	2р. 04.01.2007	ЮФО Ростовская обл.	2		2 место	ШАПОВАЛОВА Виктория Ростовская обл.
6				2			
4							
8							

ПРОТОКОЛ ЛИЧНЫХ РЕЗУЛЬТАТОВ

Место	№ жр	Фамилия Имя Отчество	ФО	Субъект РФ	Разряд (звание)	Дата рождения	Тренер
1	2	АКЕЛИ Валерия Артуровна	ЮФО	Ростовская обл.	2р.	04.01.2007	Аветисян МА
2	1	ШАПОВАЛОВА Виктория Алексеевна	ЮФО	Ростовская обл.	2р.	30.05.2007	Зайцев ВН

Гл. судья, ВК



Г.А. Артеменко
(Нижний Новгород)

Гл. секретарь, ВК

А.Ю. Плаутина
(Орел)

**Всероссийские соревнования среди юношей и девушек
12-13, 14-15, 16-17 лет по рукопашному бою
(СМ № 33316 в ЕКП Минспорта на 2023 год)**

14-18 сентября 2023 года

г. Волгоград

ПРОТОКОЛ ХОДА СОРЕВНОВАНИЙ

девушки 16-17 лет

Вес **64** кг

2 чел.

А

1	УВАРКИНА Татьяна	1р. 09.01.2007	ЦФО Липецкая обл.
5			
3			
7			

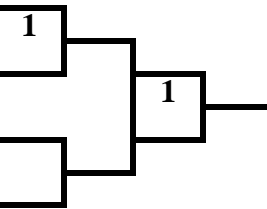

1 место

ЮДАЕВА Елизавета

Ростовская обл.

Б

2	ЮДАЕВА Елизавета	1р. 22.10.2007	ЮФО Ростовская обл.
6			
4			
8			

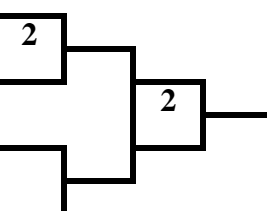

2
1:4
3,00

2 место

УВАРКИНА Татьяна

Липецкая обл.

ПРОТОКОЛ ЛИЧНЫХ РЕЗУЛЬТАТОВ

Место	№ жр	Фамилия Имя Отчество	ФО	Субъект РФ	Разряд (звание)	Дата рождения	Тренер
1	2	ЮДАЕВА Елизавета Витальевна	ЮФО	Ростовская обл.	1р.	22.10.2007	Гладких СЮ
2	1	УВАРКИНА Татьяна Сергеевна	ЦФО	Липецкая обл.	1р.	09.01.2007	Коростинский ВН Сафонов МИ

Гл. судья, ВК



Г.А. Артеменко
(Нижний Новгород)

Гл. секретарь, ВК

А.Ю. Плаутина
(Орел)

**Всероссийские соревнования среди юношей и девушек
12-13, 14-15, 16-17 лет по рукопашному бою
(СМ № 33316 в ЕКП Минспорта на 2023 год)**

14-18 сентября 2023 года

г. Волгоград

МЕДАЛЬНЫЙ ЗАЧЕТ
юноши, девушки 12-13 лет

Место	Команда	Итого	золото	серебро	бронза
1	Волгоградская обл.	13	4	6	3
2	Самарская обл.	7	4	0	3
3	Ростовская обл.	7	2	4	1
4	Респ. Калмыкия	9	2	2	5
5	Астраханская обл.	6	2	2	2
6	Респ. Дагестан	3	1	1	1
7	Свердловская обл.	1	1	0	0
8	Липецкая обл.	2	0	1	1
9	Удмуртская Респ.	2	0	0	2
10-11	Ивановская обл.	1	0	0	1
10-11	Саратовская обл.	1	0	0	1

Главный судья, ВК

Главный секретарь, ВК



Г.А. Артеменко

А.Ю. Плаутина

**Всероссийские соревнования среди юношей и девушек
12-13, 14-15, 16-17 лет по рукопашному бою
(СМ № 33316 в ЕКП Минспорта на 2023 год)**

14-18 сентября 2023 года

г. Волгоград

МЕДАЛЬНЫЙ ЗАЧЕТ
юноши, девушки 14-15 лет

Место	Команда	Итого	золото	серебро	бронза
1	Волгоградская обл.	12	5	2	5
2	Ростовская обл.	13	3	5	5
3	Астраханская обл.	7	2	1	4
4	Самарская обл.	3	1	2	0
5	Липецкая обл.	7	1	1	5
6	Саратовская обл.	4	1	1	2
7	Новосибирская обл.	1	1	0	0
8	Респ. Дагестан	2	0	2	0
9-11	Ивановская обл.	1	0	0	1
9-11	Респ. Хакасия	1	0	0	1
9-11	Тюменская обл.	1	0	0	1
-	Калининградская обл.	0	0	0	0
-	Респ. Калмыкия	0	0	0	0
-	Свердловская обл.	0	0	0	0
-	Удмуртская Респ.	0	0	0	0

Главный судья, ВК

Главный секретарь, ВК



Г.А. Артеменко

А.Ю. Плаутина

**Всероссийские соревнования среди юношей и девушек
12-13, 14-15, 16-17 лет по рукопашному бою
(СМ № 33316 в ЕКП Минспорта на 2023 год)**

14-18 сентября 2023 года

г. Волгоград

МЕДАЛЬНЫЙ ЗАЧЕТ
юноши, девушки 16-17 лет

Место	Команда	Итого	золото	серебро	бронза
1	Волгоградская обл.	10	4	3	3
2	Ростовская обл.	5	3	2	
3	Астраханская обл.	6	1	1	4
4	Самарская обл.	3	1	1	1
5-6	Ленинградская обл.	1	1	0	0
5-6	Свердловская обл.	1	1	0	0
7	Респ. Калмыкия	4	0	2	2
8	Липецкая обл.	4	0	1	3
9-10	Респ. Дагестан	1	0	1	0
9-10	Респ. Хакасия	1	0	1	0
-	Владимирская обл.	0	0	0	0
-	Вологодская обл.	0	0	0	0
-	Ивановская обл.	0	0	0	0
-	Курская обл.	0	0	0	0
-	Московская обл.	0	0	0	0
-	Нижегородская обл.	0	0	0	0
-	Новосибирская обл.	0	0	0	0
-	Респ. Коми	0	0	0	0
-	Саратовская обл.	0	0	0	0

Главный судья, ВК

Главный секретарь, ВК



Г.А. Артеменко

А.Ю. Плаутина