

МИНИСТЕРСТВО СПОРТА РОССИЙСКОЙ ФЕДЕРАЦИИ

**ОБЩЕРОССИЙСКАЯ ФИЗКУЛЬТУРНО-СПОРТИВНАЯ ОБЩЕСТВЕННАЯ
ОРГАНИЗАЦИЯ «ВСЕРОССИЙСКАЯ ФЕДЕРАЦИЯ РУКОПАШНОГО БОЯ»**

**ФИЗКУЛЬТУРНО-СПОРТИВНАЯ ОБЩЕСТВЕННАЯ ОРГАНИЗАЦИЯ
РУКОПАШНОГО БОЯ САНКТ-ПЕТЕРБУРГА**

БЛАГОТВОРИТЕЛЬНЫЙ ФОНД «СУВОРОВ»



**ВСЕРОССИЙСКИЕ СОРЕВНОВАНИЯ
«НАДЕЖДЫ РОССИИ»
СРЕДИ ЮНОШЕЙ И ДЕВУШЕК
12-13, 14-15, 16-17 ЛЕТ,
МУЖЧИН И ЖЕНЩИН
ПО РУКОПАШНОМУ БОЮ**

(СМ № 34107 в ЕКП Минспорта на 2023 год)

**г. Санкт-Петербург, ГБОУ СШОР Кировского района
12-16 октября 2023 года**

**Всероссийские соревнования среди юношей и девушек
12-13, 14-15, 16-17 лет , мужчин и женщин
по рукопашному бою (СМ № 34107 в ЕКП Минспорта на 2023 год)**

12-16 октября 2023 года

г. Санкт-Петербург

**ОТЧЕТ ГЛАВНОГО СУДЬИ
о проведении соревнований**

1	Наименование соревнований	Всероссийские соревнования "Надежды России" среди юношей и девушек 12-13, 14-15, 16-17 лет, мужчин и женщин по рукопашному бою	
2	Сроки и место проведения	12-16.10. 2023 г. г. Санкт-Петербург, ул. Зины Портновой, д.21, к.4, ГБОУ СШОР Кировсакого района	
3	Организация, проводящая соревнования	ОФСОО "Всероссийская федерация рукопашного боя", Общественная организация рукопашного боя Санкт-Петербурга, Благотворительный фонд "Суворов"	
4	Система и порядок проведения соревнований	Соревнования проводились с разбиением на подгруппы, с выбыванием и утешительными поединками от финалистов, третьих мест два. Регламент соревнований:	
		12 октября	Приезд, размещение команд, заседание ГСК
		13 октября	Комиссия по допуску участников, взвешивание и жеребьевка участников в возрастных группах 12-13 лет, мужчины и женщины, совещание представителей и судей
		14 октября	Судейский инструктаж, торжественное открытие спортивных соревнований, предварительные, утешительные и финальные бои в возрастных группах 12-13 лет, мужчины и женщины, награждение победителей и призеров в возрастных группах 12-13 лет, мужчины и женщины, взвешивание и жеребьевка участников в возрастных группах 14-15, 16-17 лет
		15 октября	Судейский инструктаж, предварительные, утешительные и финальные бои в возрастных группах 14-15, 16-17 лет, награждение победителей и призеров в возрастных группах 14-15, 16-17 лет
		16 октября	Заседание ГСК, отъезд команд
5	Характеристика и оценка места проведения соревнований, оборудования и инвентаря.	Соревнования проводились в спортивном зале 72x36 метра, на четырех коврах размером 12x12 м, с соблюдением зоны безопасности и применением электронного табло. Вентиляция, канализация, освещение, раздевалки, туалетные, умывальные и душевые комнаты в спортивном комплексе находились в рабочем состоянии. В кафе комплекса был достаточный ассортимент продуктов питания, включая горячий чай и кофе.	
6	Пропаганда соревнований Количество зрителей	Результаты соревнований освещались в региональных СМИ.	
		600 человек	
7	Участники соревнований	Всего	619
		МС	15
		КМС	73
		1р.	119
		2р.	108
		3р.	34
		1юн.р.	147
		2юн.р.	41
		3юн.р.	82
Команд	42		
8	Спортивная оценка соревнований	Были проведены 697 боев. Соревнования проведены на хорошем спортивном уровне.	
9	Нарушения дисциплины	Нарушений дисциплины не зафиксировано	
10	Медицинское обслуживание	Медицинское обслуживание проводилось двумя бригадами врачей у ковров.	
11	Общие выводы и предложения по итогам соревнований	Соревнования проведены на хорошем организационном уровне.	

12	Оценка работы судейской коллегии	Судейская коллегия справилась с возложенными на нее обязанностями в полном объеме.					
13	Состав судейской коллегии	Всего	ВК	1К	2К	3К	ЮС
		47	18	12	12	5	-

Гл. судья, ВК







М.А. Аветисян

**Всероссийские соревнования среди юношей и девушек
12-13, 14-15, 16-17 лет , мужчин и женщин
по рукопашному бою (СМ № 34107 в ЕКП Минспорта на 2023 год)**

12-16 октября 2023 года

г. Санкт-Петербург

СПИСОК КОМАНД

- 1  Донецкая Народная Республика
- 2  Луганская Народная Республика
- 3  город Москва
- 4  город Санкт-Петербург

Дальневосточный федеральный округ

- 5  Амурская область
- 6  Еврейская автономная область
- 7  Забайкальский край
- 8  Хабаровский край

Приволжский федеральный округ

- 9  Нижегородская область
- 10  Оренбургская область
- 11  Пермский край
- 12  Республика Татарстан
- 13  Удмуртская Республика

Северо-западный федеральный округ

- 14  Вологодская область
- 15  Калининградская область
- 16  Ленинградская область
- 17  Псковская область
- 18  Республика Коми

Северо-кавказский федеральный округ

19  Республика Дагестан

20  Ставропольский край

Сибирский федеральный округ

21  Иркутская область

22  Кемеровская область

23  Новосибирская область

24  Республика Хакасия

Уральский федеральный округ

25  Курганская область

26  Тюменская область

27  Ханты-Мансийский автономный округ - Югра

28  Челябинская область

Центральный федеральный округ

29  Брянская область

30  Владимирская область

31  Калужская область

32  Костромская область

33  Курская область

34  Липецкая область

35  Московская область

36  Орловская область

37  Смоленская область

38  Тульская область

Южный федеральный округ

39  Астраханская область

40  город Севастополь

41  Краснодарский край

42  Ростовская область

Главный судья, ВК

Главный секретарь, ВК



М.А. Аветисян

А.Ю. Плаутина

**Всероссийские соревнования среди юношей и девушек
12-13, 14-15, 16-17 лет, мужчин и женщин
по рукопашному бою (СМ № 34107 в ЕКП Минспорта на 2023 год)**

12-16 октября 2023 года

г. Санкт-Петербург

СПИСОК СУДЕЙСКОЙ КОЛЛЕГИИ

1	Аветисян Мхитар Анушаванович	ЮФО	Ростовская обл., г.Шахты	ВК	Главный судья	
2	Плаутина Анна Юрьевна	ЦФО	Орловская обл., г.Орел	ВК	Главный секретарь	5
3	Артеменко Григорий Андреевич	ПФО	Нижегородская обл., г.Нижний Новгород	ВК	Зам. главного судьи	5
4	Лободина Ирина Александровна	СПБ	г.Санкт-Петербург	ВК	Зам. главного судьи	5
5	Марченко Юрий Анатольевич	СФО	Кемеровская обл., г.Белово	ВК	Зам. главного судьи	5
6	Самонов Константин Алексеевич	СПБ	г.Санкт-Петербург	ВК	Зам. главного судьи	5
7	Тучик Алексей Андреевич	ДФО	Амурская обл., г.Благовещенск	ВК	Зам. главного судьи	5
8	Дерепаскин Сергей Александрович	СПБ	г.Санкт-Петербург	1К	Зам. главного секретаря	4
9	Ахадов Джавид Махрамат Оглы	ЦФО	Тульская обл., г.Тула	ВК	Руководитель ковра	5
10	Бинюков Валерий Анатольевич	ЦФО	Курская обл., г.Рыльск	ВК	Руководитель ковра	5
11	Геворгян Бахши Нерсесович	СКФО	Ставропольский кр., г.Ставрополь	ВК	Руководитель ковра	5
12	Дробинин Александр Владимирович	СЗФО	Ленинградская обл., г.Гатчина	ВК	Руководитель ковра	5
13	Калачев Максим Михайлович	ПФО	Нижегородская обл., г.Выкса	ВК	Руководитель ковра	5
14	Овчинников Александр Сергеевич	СКФО	Ставропольский кр., г.Ставрополь	ВК	Руководитель ковра	5
15	Тодрик Вадим Николаевич	ЦФО	Орловская обл., г.Орел	ВК	Руководитель ковра	5
16	Волков Алексей Павлович	СЗФО	Калининградская обл., г.Калининград	1К	Руководитель ковра	4
17	Козлов Александр Александрович	МОС	г.Москва	ВК	Рефери	5
18	Кушнерик Илья Геннадьевич	ЦФО	Костромская обл., г.Кострома	ВК	Рефери	5
19	Манухин Владимир Валерьевич	ЦФО	Московская обл., г.Солнечногорск	ВК	Рефери	4
20	Суроегин Александр Дмитриевич	ПФО	Нижегородская обл., г.Выкса	ВК	Рефери	4
21	Алиев Зураб Кирамуттинович	СКФО	Респ. Дагестан, г.Махачкала	1К	Рефери	5
22	Гилязов Руслан Мансурович	СФО	Кемеровская обл., г.Киселевск	1К	Рефери	5
23	Даудов Саварбек Адессович	СКФО	Чеченская Респ., г.Грозный	1К	Рефери	4
24	Дерягин Дмитрий Владимирович	УФО	Тюменская обл., г.Тюмень	1К	Рефери	4

25	Ермошин Александр Александрович	СПБ	г.Санкт-Петербург	1К	Рефери	5
26	Ефремов Евгений Владимирович	УФО	Курганская обл., г.Курган	1К	Рефери	4
27	Хаджаниязов Сухроб Эркинович	ЦФО	Костромская обл., г.Мантурово	1К	Рефери	4
28	Плотников Роман Анатольевич	ПФО	Удмуртская Респ., г.Ижевск	1К	Боковой судья	4
29	Сулаев Андрей Николаевич	СЗФО	Ленинградская обл., г.Кенгисепп	1К	Боковой судья	4
30	Исаев Магомед Юсуфович	СПБ	г.Санкт-Петербург	2К	Боковой судья	4
31	Кусмарцев Денис Сергеевич	ЦФО	Орловская обл., г.Орел	2К	Боковой судья	5
32	Логинов Сергей Владимирович	УФО	Курганская обл., г.Курган	2К	Боковой судья	4
33	Нехорошев Сергей Евгеньевич	ПФО	Удмуртская Респ., г.Ижевск	2К	Боковой судья	5
34	Никитенко Андрей Валерьевич	СЗФО	Ленинградская обл., г.Кенгисепп	2К	Боковой судья	4
35	Соловьев Дмитрий Геннадьевич	СПБ	г.Санкт-Петербург	2К	Боковой судья	4
36	Царева Татьяна Денисовна	СПБ	г.Санкт-Петербург	2К	Боковой судья	5
37	Кулдуева Яна Александровна	ЦФО	Тульская обл., г.Тула	1К	Технический секретарь	5
38	Гусарова Виктория Владимировна	СПБ	г.Санкт-Петербург	2К	Технический секретарь	5
39	Давыдова Ирина Андреевна	СПБ	г.Санкт-Петербург	2К	Технический секретарь	5
40	Капралова Анастасия Николаевна	СПБ	г.Санкт-Петербург	2К	Технический секретарь	5
41	Самонова Елена Владимировна	СПБ	г.Санкт-Петербург	2К	Технический секретарь	5
42	Сапелко Виктор Анатольевич	СПБ	г.Санкт-Петербург	2К	Технический секретарь	4
43	Мельниченко Степан Юрьевич	СПБ	г.Санкт-Петербург	3К	Судья-оператор табло	5
44	Москвин Михаил Андреевич	СПБ	г.Санкт-Петербург	3К	Судья-оператор табло	5
45	Юрин Данил Дмитриевич	СПБ	г.Санкт-Петербург	3К	Судья-оператор табло	4
46	Венгер Дмитрий Павлович	СПБ	г.Санкт-Петербург	3К	Судья при участниках	4
47	Семенов Алексей Витальевич	СПБ	г.Санкт-Петербург	3К	Судья при участниках	5

Главный судья, ВК

Главный секретарь, ВК



М.А. Аветисян

А.Ю. Плаутина

Всероссийские соревнования среди юношей и девушек

12-13, 14-15, 16-17 лет , мужчин и женщин

по рукопашному бою (СМ № 34107 в ЕКП Минспорта на 2023 год)

12-16 октября 2023 года

г. Санкт-Петербург

СПИСОК ПРЕДСТАВИТЕЛЕЙ

1 город Москва	Ефременко Максим Андреевич
2 город Санкт-Петербург	Киселев Николай Сергеевич
3 Донецкая Народная Республика	Кретов Виктор Викторович
4 Луганская Народная Республика	Молчанюк Евгений Леонидович

Дальневосточный федеральный округ

5 Амурская область	Обухов Андрей Алексеевич
6 Еврейская автономная область	Рябец Виктор Александрович
7 Забайкальский край	Юмаева Наталья Валерьевна
8 Хабаровский край	Михеев Александр Александрович

Приволжский федеральный округ

9 Нижегородская область	Шилов Артемий Александрович
10 Оренбургская область	Тимерханов Алексей Владимирович
11 Пермский край	Бобрышева Екатерина Владимировна
12 Республика Татарстан	Сандомиров Анатолий Игоревич
13 Удмуртская Республика	Чибирев Сергей Владимирович

Северо-западный федеральный округ

14 Вологодская область	Сивушков Павел Леонидович
15 Калининградская область	Волкова Полина Андреевна
16 Ленинградская область	Гамидуллаев Руслан Играмединович
17 Псковская область	Зубарев Дмитрий Николаевич
18 Республика Коми	Субботин Константин Владимирович

Северо-кавказский федеральный округ

19 Республика Дагестан	Атагимов Мугутдин Атаевич
20 Ставропольский край	Овчинников Сергей Сергеевич

Сибирский федеральный округ

21 Иркутская область	Сикора Алексей Владимирович
22 Кемеровская область	Абдуллаев Тахир Бахытжанович
23 Новосибирская область	Дроздов Михаил Сергеевич
24 Республика Хакасия	Лашева Елена Сергеевна

Уральский федеральный округ

25 Курганская область	Жук Максим Юрьевич
26 Тюменская область	Путинцев Дмитрий Федорович
27 Ханты-Мансийский автономный округ - Югра	Осипов Александр Иванович
28 Челябинская область	Гарницкий Александр Владимирович

Центральный федеральный округ

29 Брянская область	Королев Андрей Николаевич
30 Владимирская область	Кутырёв Дмитрий Сергеевич
31 Калужская область	Мосесян Нарек Рудикович
32 Костромская область	Рабаданов Маси Ибрагимович

33 Курская область
34 Липецкая область
35 Московская область
36 Орловская область
37 Смоленская область
38 Тульская область

Пылаева Анастасия Ивановна
Голоскоков Дмитрий Алексеевич
Кузнецова Нина Александровна
Кусмарцева Юлия Юрьевна
Сапожников Даниил Вадимович
Жданова Инна Николаевна

Южный федеральный округ

39 Астраханская область
40 город Севастополь
41 Краснодарский край
42 Ростовская область

Чернышева Лилия Валерьевна
Темнова Арина Сергеевна
Кашароков Анзор Исмаилович
Денекин Александр Александрович

Главный судья, ВК

Главный секретарь, ВК



М.А. Аветисян

А.Ю. Плаутина

**Всероссийские соревнования среди юношей и девушек
12-13, 14-15, 16-17 лет , мужчин и женщин
по рукопашному бою (СМ № 34107 в ЕКП Минспорта на 2023 год)**

12-16 октября 2023 года

г. Санкт-Петербург

юноши, девушки 12-13 лет

СОСТАВ УЧАСТНИКОВ ПО ВЕСАМ

Команда	Кол-во уч- ов	юноши											девушки					
		35	38	41	44	48	52	57	62	67	67+	37	40	44	48	53	53+	
Амурская обл.	5	1				1	1			1		1						
Брянская обл.	14		1	1	4	2				1	2		1			2		
г. Санкт-Петербург	26	4	3	3	3	2		2	3	1			2	2	1			
г. Севастополь	2										1		1					
Еврейская АО	4	3			1													
Забайкальский кр.	1															1		
Иркутская обл.	6			2									1	1	1	1		
Калининградская обл.	1								1									
Калужская обл.	2					1										1		
Кемеровская обл.	3		1		1		1											
Костромская обл.	8	1	1	2	1		1		1						1			
Курганская обл.	16	3	2		2	3	2			1	1		1			1		
Курская обл.	4			1				1			1		1					
Ленинградская обл.	19	5	2		2	2	1	1	2	1		1			1	1		
Липецкая обл.	1				1													
ЛНР	5						2	1							1	1		
Московская обл.	10	3		1		1	2	2	1									
Нижегородская обл.	1		1															
Оренбургская обл.	1						1											
Орловская обл.	2	1	1															
Респ. Дагестан	1		1															
Респ. Татарстан	4	1				1		2										
Ростовская обл.	10	3	2		1	2			1					1				
Смоленская обл.	1												1					
Ставропольский кр.	7		2			1	1				1	1			1			
Тульская обл.	5		2	1		1				1								
Тюменская обл.	12			3	3	2	1			1				1	1			
Удмуртская Респ.	9	2	1	2		1			1		2							
Хабаровский кр.	2				1	1												
Челябинская обл.	5	2	1			2												
Всего:	187	29	21	16	20	23	13	9	10	7	8	3	0	8	5	7	8	

СОСТАВ УЧАСТНИКОВ ПО РАЗРЯДАМ

Разряд	Кол-во уч- ов	юноши											девушки					
		35	38	41	44	48	52	57	62	67	67+	37	40	44	48	53	53+	
2р.	3			1	1									1				
3р.	11	1	1		1	1	2	1	1	1				1		1		

1юн.р.	50	7	4	6	4	4	4	2	3	4	3			2	2	2	3
2юн.р.	41	5	11	4	4	4	2	2	1	1	1	3		2		1	
3юн.р.	82	16	5	5	10	14	5	4	5	1	4			2	3	3	5
Всего:	187	29	21	16	20	23	13	9	10	7	8	3	0	8	5	7	8

Главный судья, ВК

Главный секретарь, ВК



М.А. Аветисян

А.Ю. Плаутина

**Всероссийские соревнования среди юношей и девушек
12-13, 14-15, 16-17 лет , мужчин и женщин
по рукопашному бою (СМ № 34107 в ЕКП Минспорта на 2023 год)**

12-16 октября 2023 года

г. Санкт-Петербург

юноши, девушки 14-15 лет

СОСТАВ УЧАСТНИКОВ ПО ВЕСАМ

Команда	Кол-во уч-ов	юноши									девушки					
		41	44	48	52	57	62	67	73	73+	40	44	48	53	58	58+
Амурская обл.	5			2			2			1						
Астраханская обл.	4						2			1					1	
Брянская обл.	8				1	1		2				1		1	1	1
Вологодская обл.	1					1										
г. Санкт-Петербург	20			3	3	4	3			2		1	1		1	2
г. Севастополь	4			2	1									1		
ДНР	6		2		1		1	1					1			
Еврейская АО	2			1			1									
Забайкальский кр.	3	1							1							1
Иркутская обл.	6		1	1	1		1	1							1	
Калининградская обл.	1			1												
Калужская обл.	1										1					
Кемеровская обл.	6				2	1		1	1	1						
Костромская обл.	5			1		1	1						1	1		
Краснодарский кр.	4		1	1			1								1	
Курганская обл.	7				1	1	2	1							1	1
Ленинградская обл.	22	3	1	1	2	4	3	3	3	2						
Липецкая обл.	5	1	1			1		1	1							
ЛНР	4					2	2									
Московская обл.	5	1			1		2		1							
Нижегородская обл.	3		1			1			1							
Оренбургская обл.	4	1					2	1								
Орловская обл.	3				1	2										
Псковская обл.	1			1												
Респ. Дагестан	2	1				1										
Респ. Коми	3			1				2								
Респ. Татарстан	10			1	4	1	1	2		1						
Ростовская обл.	11			2	1	1	2		1	1		1		2		
Смоленская обл.	1															1
Ставропольский кр.	9	1	1		1	2	1			1						2
Тульская обл.	2												2			
Тюменская обл.	8			2	2	1			2						1	
Удмуртская Респ.	6	1			1	1	1	1			1					
Хабаровский кр.	2		1						1							
Челябинская обл.	11		2	1			4		1				1		2	
Всего:	195	10	11	21	23	26	32	16	13	10	2	3	6	5	9	8

СОСТАВ УЧАСТНИКОВ ПО РАЗРЯДАМ

Разряд	Кол-во уч-ов	юноши									девушки					
		41	44	48	52	57	62	67	73	73+	40	44	48	53	58	58+
1р.	34		2	5	6	3	4	3	2	3		1	2		1	2
2р.	41	2	4	2	6	6	8	3	2	3			1	2	2	

Зр.	23	2	1	3		3	2	2	3	3				1	3	
Юн.р.	97	6	4	11	11	14	18	8	6	1	2	2	3	2	3	6
Всего:	195	10	11	21	23	26	32	16	13	10	2	3	6	5	9	8

Главный судья, ВК

Главный секретарь, ВК



М.А. Аветисян

А.Ю. Плаутина

**Всероссийские соревнования среди юношей и девушек
12-13, 14-15, 16-17 лет , мужчин и женщин
по рукопашному бою (СМ № 34107 в ЕКП Минспорта на 2023 год)**

12-16 октября 2023 года

г. Санкт-Петербург

**юноши, девушки 16-17 лет
СОСТАВ УЧАСТНИКОВ ПО ВЕСАМ**

Команда	Кол-во уч-ов	юноши								девушки					
		48	52	57	62	67	73	80	80+	44	48	53	58	64	64+
Амурская обл.	2			1		1									
Астраханская обл.	9	1		2	3	1		2							
Брянская обл.	2		1										1		
Владимирская обл.	1						1								
г. Санкт-Петербург	21		1	2	2	3	4	1	5			1	1	1	
г. Севастополь	2				1		1								
ДНР	1								1						
Еврейская АО	2					1	1								
Иркутская обл.	4					2			2						
Калининградская обл.	2		1		1										
Калужская обл.	2												2		
Кемеровская обл.	4				1		1	1						1	
Костромская обл.	1			1											
Курганская обл.	2				1								1		
Курская обл.	2			1											1
Ленинградская обл.	12			2	1	3	2	2	1					1	
Липецкая обл.	1		1												
Московская обл.	3			1			1					1			
Нижегородская обл.	1			1											
Новосибирская обл.	1					1									
Оренбургская обл.	3					2	1								
Респ. Дагестан	9	1	1	1	1	2	1	1	1						
Респ. Коми	3	1			1	1									
Респ. Татарстан	2		1		1										
Респ. Хакасия	2						1						1		
Ростовская обл.	7		1	2		1	1						1	1	
Смоленская обл.	1										1				
Ставропольский кр.	5		2	1	1		1								
Тульская обл.	5	1	1	1			1				1				
Тюменская обл.	4	1			1	2									
Удмуртская Респ.	4		1	1					1				1		
Хабаровский кр.	2			1		1									
ХМАО-Югра	1						1								
Челябинская обл.	5			1	1		1					2			
Всего:	128	5	11	19	16	21	19	7	11	0	2	4	8	4	1

СОСТАВ УЧАСТНИКОВ ПО РАЗРЯДАМ

Разряд	Кол-во уч-ов	юноши								девушки					
		48	52	57	62	67	73	80	80+	44	48	53	58	64	64+
КМС	19	1	3	3	1	1	4	2	1		1		1	1	

1р.	45	1	3	6	7	8	11	1	1			2	3	1	1
2р.	64	3	5	10	8	12	4	4	9		1	2	4	2	
Всего:	128	5	11	19	16	21	19	7	11	0	2	4	8	4	1

Главный судья, ВК

Главный секретарь, ВК



М.А. Аветисян

А.Ю. Плаутина

**Всероссийские соревнования среди юношей и девушек
12-13, 14-15, 16-17 лет , мужчин и женщин
по рукопашному бою (СМ № 34107 в ЕКП Минспорта на 2023 год)**

12-16 октября 2023 года

г. Санкт-Петербург

**мужчины, женщины
СОСТАВ УЧАСТНИКОВ ПО ВЕСАМ**

Команда	Кол-во уч-ов	мужчины								женщины					
		57	62	67	73	80	88	97	97+	48	53	58	64	70	70+
Амурская обл.	1											1			
Брянская обл.	6		1	1	1	1	1					1			
Владимирская обл.	1											1			
г. Москва	3								1			1	1		
г. Санкт-Петербург	52	6	7	7	7	11	1	2	2	2	1	3	1	2	
г. Севастополь	1										1				
ДНР	1												1		
Еврейская АО	1				1										
Иркутская обл.	1			1											
Калининградская обл.	4	1			1	1	1								
Калужская обл.	2			1					1						
Кемеровская обл.	1							1							
Костромская обл.	2												1	1	
Курганская обл.	1											1			
Курская обл.	4		2			1				1					
Ленинградская обл.	4		2									1	1		
Московская обл.	2			1		1									
Пермский кр.	1			1											
Респ. Дагестан	1							1							
Респ. Коми	1									1					
Респ. Татарстан	2		1		1										
Респ. Хакасия	3	1		1								1			
Ростовская обл.	2		1								1				
Ставропольский кр.	2					1						1			
Тульская обл.	6	1	1	2	1							1			
Удмуртская Респ.	3	1	1	1											
Челябинская обл.	1							1							
Всего:	109	10	16	16	12	16	4	4	4	4	3	12	5	3	0

СОСТАВ УЧАСТНИКОВ ПО РАЗРЯДАМ

Команда	Кол-во уч-ов	мужчины								женщины					
		57	62	67	73	80	88	97	97+	48	53	58	64	70	70+
МС	15	2	1	2	1	2	1	1	1			1	1	2	
КМС	54	4	10	10	7	6	2	2		2	2	6	3		
Ір.	40	4	5	4	4	8	1	1	3	2	1	5	1	1	
Всего:	109	10	16	16	12	16	4	4	4	4	3	12	5	3	0

Главный судья, ВК

Главный секретарь, ВК



М.А. Аветисян

А.Ю. Плаутина

**Всероссийские соревнования среди юношей и девушек
12-13, 14-15, 16-17 лет , мужчин и женщин
по рукопашному бою (СМ № 34107 в ЕКП Минспорта на 2023 год)**

12-16 октября 2023 года

г. Санкт-Петербург

СПИСОК ПОБЕДИТЕЛЕЙ И ПРИЗЁРОВ

юноши 12-13 лет

35 кг

1 БРУСОВ Денис Алексеевич	ЦФО Московская обл.	2юн.р.	25.07.2011	Куликов КЕ Куликова ВО
2 КУСМАРЦЕВ Данила Денисович	ЦФО Орловская обл.	2юн.р.	21.09.2011	Тодрик ВН Бойцов ДН
3 КАСУМОВ Озан Эльшанович	УФО Челябинская обл.	1юн.р.	09.03.2010	Копысов АМ
3 СОКОЛОВ Ярослав Кириллович	УФО Челябинская обл.	1юн.р.	17.03.2011	Клименко ВН

38 кг

1 КУСКОВ Александр Николаевич	УФО Челябинская обл.	2юн.р.	16.01.2011	Рахманов СС
2 ЧЕРНОВ Максим Сергеевич	ЮФО Ростовская обл.	3юн.р.	20.09.2011	Аветисян МА
3 АЛИЕВ Абдул-Халик Зурабович	СКФО Респ. Дагестан	1юн.р.	16.05.2011	Алиев ЗК
3 КАЗАКОВ Даниил Алексеевич	ПФО Удмуртская Респ.	1юн.р.	05.01.2011	Плотников РА

41 кг

1 АЛЯБЬЕВ Руслан Максимович	ЦФО Курская обл.	1юн.р.	22.06.2011	Подгорный АВ
2 БАЛАШОВ Матвей Максимович	УФО Тюменская обл.	1юн.р.	29.01.2011	Путинцев ДФ
3 СУББОТИН Александр Евгеньевич	СФО Иркутская обл.	1юн.р.	29.08.2010	Ковалев АМ
3 ШУРУПОВ Сергей Русланович	СФО Иркутская обл.	1юн.р.	22.10.2009	Ковалев АМ

44 кг

1 ВАКУРОВ Максим Евгеньевич	ЦФО Костромская обл.	2р.	25.10.2010	Хаджаниязов СЭ
2 ДЖАНАКАЕВ Шарабутдин Арсенович	СПБ г. Санкт-Петербург	3юн.р.	29.04.2010	Киселев НС Геросименко АА
3 ПОЛКОВНИКОВ Тимофей Александрович	ЦФО Липецкая обл.	3юн.р.	31.01.2010	Денисов ДО
3 ПРОКОФЬЕВ Кирилл Вячеславович	СЗФО Ленинградская обл.	2юн.р.	20.02.2010	Кузнецов ИВ

48 кг

1 ГРИШКО Григорий Юрьевич	ЮФО Ростовская обл.	3р.	20.11.2009	Гладких СЮ
2 САВЧУК Егор Иванович	СПБ г. Санкт-Петербург	3юн.р.	18.11.2009	Иванюк АВ Рядняный МВ
3 ЗАХАРЬЕВ Максим Александрович	ЦФО Калужская обл.	3юн.р.	10.03.2010	Мосесян НР
3 ХАДЗАКОС Роман Александрович	СКФО Ставропольский кр.	2юн.р.	21.10.2009	Марков НН Овчинников СС

52 кг

1 ЯКОВЛЕВ Тимур Егорович	СФО Кемеровская обл.	3р.	20.01.2010	Марченко ЮА Панаков АД
2 МАГОМЕДОВ Магомед Ахмедович	СКФО Ставропольский кр.	2юн.р.	26.02.2010	Марков НН Овчинников СС
3 СААКЯН Алексей Гарикович	ЦФО Костромская обл.	3р.	30.03.2010	Каштылов ОВ
3 СТАРЦЕВ Никита Андреевич	УФО Курганская обл.	1юн.р.	15.10.2009	Шипилов ЮМ

57 кг

1 БАТЫРОВ Оскар Ринатович	ПФО Респ. Татарстан	3юн.р.	25.04.2010	Исламов РР
2 САМИГУЛЛИН Амир Альфредович	ПФО Респ. Татарстан	1юн.р.	24.10.2010	Сандомиров АИ Юсупов ИИ
3 САРАНОВ Сергей Сергеевич	ЦФО Московская обл.	1юн.р.	12.03.2010	Поляков ОВ Манухин ВВ
3 ШААЛОВ Артур Хаджимуратович	СЗФО Ленинградская обл.	3р.	14.12.2009	Петухов ВВ Коротыгин ЯЕ

62 кг

1 СЕМЕНОВ Кирилл Дмитриевич	ЦФО Костромская обл.	1юн.р.	08.08.2010	Рабданов МИ
2 ШТЕРК Герман Андреевич	СПБ г. Санкт-Петербург	2юн.р.	03.03.2010	Смирнов АА
3 ЛАВРЕННИКОВ Андрей Денисович	СЗФО Калининградская обл.	3юн.р.	29.01.2010	Футин ДВ
3 БАЛЯКИН Леонид Игоревич	ЦФО Московская обл.	1юн.р.	16.05.2010	Манухин РВ Манухин ВВ

67 кг

1 ЛЕЙТ Глеб Сергеевич	ЦФО Брянская обл.	1юн.р.	24.10.2009	Арутюнян ВМ
2 ГРУЗДЕВ Радомир Егорович	ДФО Амурская обл.	1юн.р.	10.07.2010	Обухов АА
3 ОМЕЛЬЧЕНКО Иван Андреевич	СЗФО Ленинградская обл.	3р.	17.11.2009	Петухов ВВ Коротыгин ЯЕ
3 ПЯТУНИН Ярослав Иванович	СПБ г. Санкт-Петербург	3юн.р.	29.03.2010	Акопян ГА

67+ кг

1 КОЗИНЦЕВ Максим Александрович	ЮФО г. Севастополь	1юн.р. 28.11.2009	Семочкин ИВ
2 ШАВШИН Илья Александрович	УФО Курганская обл.	1юн.р. 21.04.2010	Макаров БН
3 ДУБИКОВ Павел Сергеевич	ЦФО Курская обл.	1юн.р. 12.07.2010	Бинюков ВА Трубчанинов ЮИ
3 ТАКУНОВ Илья Сергеевич	ЦФО Брянская обл.	3юн.р. 08.02.2011	Королев АН

девушки 12-13 лет**37 кг**

1 ДАДАЕВА Арина Хасановна	СЗФО Ленинградская обл.	2юн.р. 22.03.2011	Марьяндышев ДВ
2 МЕДВЕДЕВА Полина Викторовна	ДФО Амурская обл.	2юн.р. 06.08.2011	Воейков ДО
3 ПОПЫТАК Вероника Юрьевна	СКФО Ставропольский кр.	2юн.р. 30.03.2011	Марков НН Овчинников СС

44 кг

1 ГЛЕЧ Алексия Артуровна	ЮФО г. Севастополь	1юн.р. 26.07.2010	Козлов ВЮ Заднипровский АН
2 АНТЮФЕЕВА Валерия Алексеевна	СПБ г. Санкт-Петербург	2юн.р. 14.04.2010	Акопян ГА
3 ДЕМИЧЕВА Ульяна Николаевна	ЦФО Смоленская обл.	Зр. 10.03.2010	Сапожников ДВ
3 ТОМИРДИАРО-ХЕРСОНСКАЯ Кира Валентиновна	СПБ г. Санкт-Петербург	3юн.р. 27.01.2011	Зюзин СА Логинов МА

48 кг

1 МУКОМЕЛ Надежда Дмитриевна	ЮФО Ростовская обл.	1юн.р. 17.02.2010	Аветисян МА
2 БОГОДУХОВА Ирина Николаевна	СФО Иркутская обл.	1юн.р. 29.09.2010	Таскаев АА Сикора АВ
3 ЖУКОВА Юлиана Дмитриевна	СПБ г. Санкт-Петербург	3юн.р. 05.05.2010	Акопян ГА
3 ПЯТУНИНА Кира Ивановна	СПБ г. Санкт-Петербург	3юн.р. 29.08.2011	Акопян ГА

53 кг

1 ЯКОВЛЕВА Анжелика Андреевна	УФО Тюменская обл.	1юн.р. 18.06.2010	Маркусен ВВ
2 СЕМЕНОВА София Андреевна	ЦФО Костромская обл.	Зр. 30.03.2010	Иванов ВН
3 СКУРАТОВА Софья Евгеньевна	СФО Иркутская обл.	1юн.р. 20.01.2011	Таскаев АА Сикора АВ
3 ШКОЛИНА Анна Александровна	СКФО Ставропольский кр.	2юн.р. 06.11.2009	Якубов ИЯ

53+ кг

1 МАЛЫХ Арина Михайловна	СФО Иркутская обл.	1юн.р. 31.01.2010	Ким ПВ
2 ЮНДУНОВА Анна Евгеньевна	ДФО Забайкальский кр.	3юн.р. 15.11.2009	Галсанов ЗН Тогонов ЯЯ
3 ТЕЛЕПНЕВА Анна Викторовна	ЦФО Брянская обл.	3юн.р. 04.01.2011	Белунова МВ
3 СУВОРОВА Дарья Сергеевна	СЗФО Ленинградская обл.	3юн.р. 12.03.2010	Бугаков АС

Главный судья, ВК

Главный секретарь, ВК



М.А. Аветисян

А.Ю. Плаутина

**Всероссийские соревнования среди юношей и девушек
12-13, 14-15, 16-17 лет , мужчин и женщин
по рукопашному бою (СМ № 34107 в ЕКП Минспорта на 2023 год)**

12-16 октября 2023 года

г. Санкт-Петербург

СПИСОК ПОБЕДИТЕЛЕЙ И ПРИЗЁРОВ

юноши 14-15 лет

41 кг

1	КОРШУНОВ Никита Романович	ЦФО	Московская обл.	2р.	20.08.2008	Куликов КЕ Куликова ВО
2	АТАГИМОВ Рустам Мугутдинович	СКФО	Респ. Дагестан	1юн.р.	11.02.2009	Алиев ЗК
3	АКСЕНОВ Степан Александрович	ЦФО	Липецкая обл.	1юн.р.	03.03.2009	Денисов ДО
3	ТКАЧУК Гордей Михайлович	СКФО	Ставропольский кр.	1юн.р.	16.03.2009	Марков НН Овчинников СС

44 кг

1	ГУРИДОВ Артем Романович		ДНР	2р.	20.08.2008	Кретов ВВ
2	ГУРИДОВ Александр Романович		ДНР	2р.	20.08.2008	Кретов ВВ
3	САВИН Тимофей Александрович	СФО	Иркутская обл.	1р.	13.02.2008	Сикора АВ
3	ВАКУШИН Денис Анатольевич	УФО	Челябинская обл.	1р.	26.10.2008	Копысов АМ

48 кг

1	КРАМЕР Дмитрий Сергеевич	ЮФО	г. Севастополь	2р.	17.01.2008	Заднипровский АН
2	АКЕЛИ Эмиль Ашотович	ЮФО	Ростовская обл.	3р.	07.05.2008	Аветисян МА
3	САПОЖНИКОВ Савелий Алексеевич	СФО	Иркутская обл.	1р.	27.08.2008	Ковалев АМ
3	ШАНДЫБА Владимир Андреевич	ЦФО	Костромская обл.	1р.	15.01.2008	Рабаданов МИ

52 кг

1	ЗАКАРИГАЕВ Магамед Расулович	СКФО	Ставропольский кр.	2р.	28.11.2008	Марков НН Овчинников СС
2	МОЗГОВОЙ Владислав Алексеевич	ЮФО	Ростовская обл.	1р.	29.03.2008	Мозговой АМ
3	ХАБАРОВ Илья Владимирович	СПБ	г. Санкт-Петербург	1р.	31.01.2008	Киселев НС Геросименко АА
3	СИНКИН Никита Сергеевич	СФО	Кемеровская обл.	1юн.р.	04.09.2008	Марченко ЮА Панаков АД

57 кг

1	ИМАНМУРЗАЕВ Исмаил Ибрагимович	СЗФО	Ленинградская обл.	2р.	07.12.2007	Марьяндышев ДВ
2	РЫБАКОВ Алексей Александрович	СЗФО	Ленинградская обл.	2р.	07.10.2008	Петухов ВВ Коротыгин ЯЕ
3	РЫЦЕБОРЦЕВ Георгий Романович	СКФО	Ставропольский кр.	1р.	03.02.2008	Якубов ИЯ
3	ИБРАГИМОВ Магомед Ибрагимович	СКФО	Респ. Дагестан	1р.	28.10.2008	Алиев ЗК

62 кг

1	ГЛАДКИХ Ярослав Сергеевич	ЮФО	Ростовская обл.	3р.	20.06.2009	Гладких СЮ
2	СМИРНОВ Семен Александрович	ЮФО	Ростовская обл.	1р.	26.05.2008	Гладких СЮ
3	РАЖИН Владимир Алексеевич	ЮФО	Астраханская обл.	1р.	12.08.2008	Умбеткалиев ДМ Бурыка МА
3	КЛИМЕНКО Андрей Владимирович	УФО	Челябинская обл.	2р.	19.07.2008	Клименко ВН

67 кг

1	ИВАННИКОВ Никита Владимирович	ЦФО	Липецкая обл.	1р.	20.11.2007	Денисов ДО
2	АБДУЛЛАЕВ Мухаммад Тахиржанович	СФО	Кемеровская обл.	2р.	30.05.2008	Гилязов РМ Абдуллаев ТБ
3	ПЕТРОВ Алексей Валерьевич	ПФО	Удмуртская Респ.	1р.	24.11.2007	Чибирев СВ
3	РУЗАВИН Николай Александрович	ПФО	Оренбургская обл.	1юн.р.	28.01.2008	Желонкин СС

73 кг

1	СУЛТАНОВ Султан Курбанович	ЮФО	Ростовская обл.	1р.	04.03.2008	Аветисян МА
2	РОЗНЕР Александр Денисович	СФО	Кемеровская обл.	1р.	26.10.2007	Гилязов РМ
3	МАМЕТЧЕНКО Артём Валерьевич	ЦФО	Московская обл.	2р.	19.10.2007	Манухин РВ Манухин ВВ
3	КРЮКОВ Александр Александрович	СЗФО	Ленинградская обл.	2р.	08.04.2009	Козловский АГ Дробинин АВ

73+ кг

1	КУГИТ Владислав Олегович	ДФО	Амурская обл.	3р.	30.08.2008	Обухов АА
2	ЕФИМОВ Максим Кириллович	СКФО	Ставропольский кр.	2р.	29.05.2008	Якубов ИЯ
3	КУНИЦКИЙ Илья Александрович	СПБ	г. Санкт-Петербург	2р.	11.08.2009	Смирнов АА
3	ЗАГОРОДНИКОВ Даниил Романович	СФО	Кемеровская обл.	1р.	21.08.2008	Гилязов РМ

девушки 14-15 лет**40 кг**

1 ТОЛБАТОВА Юлия Владимировна	ЦФО	Калужская обл.	1юн.р.	03.06.2008	Мосесян НР
2 ЧАЙНИКОВА Софья Александровна	ПФО	Удмуртская Респ.	1юн.р.	22.09.2009	Нехорошев СЕ

44 кг

1 ЗАБРОДИНА Кристина Владимировна	ЮФО	Ростовская обл.	1р.	10.12.2007	Аветисян МА
2 ЛАВРОВА Валерия Ильинична	СПБ	г. Санкт-Петербург	1юн.р.	14.08.2009	Смирнов АА
3 КВАКУХИНА Яна Евгеньевна	ЦФО	Брянская обл.	1юн.р.	05.07.2009	Арутюнян ВМ

48 кг

1 ТАРАСОВА София Сергеевна	ЦФО	Тульская обл.	1юн.р.	26.10.2009	Гарбуз АГ
2 КАЙТАЗОВА Алина Асановна	ЦФО	Тульская обл.	1юн.р.	24.07.2009	Жданова ИН Дагаев ДС
3 ГУСАРОВА Вероника Вадимовна	СПБ	г. Санкт-Петербург	2р.	31.05.2009	Акопян ГА
3 ГОРНАТКО Анастасия Викторовна	ДНР		1юн.р.	16.06.2008	Шамбулин СЕ Кретов ВВ

53 кг

1 ГОЛОВАЧЕВА Валерия Сергеевна	ЮФО	Ростовская обл.	2р.	25.05.2009	Аветисян МА
2 ГАВРЮШОВА Мария Игоревна	ЮФО	Ростовская обл.	3р.	18.08.2009	Аветисян МА
3 ДУДНИК Полина Константиновна	ЦФО	Костромская обл.	2р.	06.05.2009	Мартыненко ИВ
3 БЕЛИК Маргарита Александровна	ЦФО	Брянская обл.	1юн.р.	26.09.2009	Королев АН

58 кг

1 БЕЗРУКАВАЯ Полина Владимировна	СПБ	г. Санкт-Петербург	1юн.р.	10.03.2009	Безрукавый ГВ
2 МИХАЙЛОВА Алина Егоровна	УФО	Челябинская обл.	3р.	04.01.2009	Гарницкий АВ
3 ГУРЬЕВА Валерия Андреевна	СФО	Иркутская обл.	2р.	28.01.2008	Ковалев АМ
3 ОРЛОВА Элина Евгеньевна	ЮФО	Краснодарский кр.	2р.	01.05.2008	Кашароков АИ

58+ кг

1 ЦИБРИЙ Дарья Романовна	СКФО	Ставропольский кр.	1р.	28.03.2008	Марков НН Овчинников СС
2 ГАВРИЛОВА Екатерина Алексеевна	ДФО	Забайкальский кр.	1юн.р.	15.02.2009	Галсанов ЗН Тогонов ЯЯ
3 ПУЕРОВА Карина Юрьевна	УФО	Курганская обл.	1юн.р.	22.06.2009	Логинов СВ
3 ФЕДОТОВА София Николаевна	СКФО	Ставропольский кр.	1р.	10.04.2008	Геворгян БН

Главный судья, ВК

Главный секретарь, ВК



М.А. Аветисян

А.Ю. Плаутина

**Всероссийские соревнования среди юношей и девушек
12-13, 14-15, 16-17 лет , мужчин и женщин
по рукопашному бою (СМ № 34107 в ЕКП Минспорта на 2023 год)**

12-16 октября 2023 года

г. Санкт-Петербург

СПИСОК ПОБЕДИТЕЛЕЙ И ПРИЗЁРОВ

юноши 16-17 лет

48 кг

1 КАЙТАЗОВ Руслан Асанович	ЦФО	Тульская обл.	КМС	23.05.2006	Дагаев ДС Жданова ИН
2 АДЖИГИТОВ Фарит Ильдарович	ЮФО	Астраханская обл.	1р.	21.08.2007	Бурька МА Умбеткалиев ДМ
3 ВОСИНСКИЙ Александр Ростиславович	СЗФО	Респ. Коми	2р.	18.05.2007	Субботин КВ
3 СТОЛЯРОВ Тимофей Денисович	УФО	Тюменская обл.	2р.	16.06.2007	Маркусен ВВ

52 кг

1 ФЕВРАЛЕВ Евгений Дмитриевич	ЦФО	Тульская обл.	КМС	14.09.2007	Ахадов ДМО
2 КАЗАКОВ Руслан Николаевич	ПФО	Удмуртская Респ.	КМС	16.07.2006	Плотников РА
3 СУЛТАНЯН Даниил Юрьевич	ЮФО	Ростовская обл.	2р.	20.04.2007	Денекин АА
3 ВОЛКОВ Давид Андреевич	СЗФО	Калининградская обл.	1р.	17.04.2007	Волков АП Соловьев МО

57 кг

1 МИРГОРОДСКИЙ Артем Анатольевич	СПБ	г. Санкт-Петербург	КМС	17.10.2005	Атакишиев ИИ Сиренко АВ
2 ЛЕБЕДЕВ Евгений Дмитриевич	ЦФО	Костромская обл.	1р.	25.08.2006	Рабданов МИ
3 ШИЛОВ Артемий Александрович	ПФО	Нижегородская обл.	КМС	22.06.2006	Калачев ММ
3 ШУМАКОВ Захар Александрович	ЦФО	Курская обл.	1р.	22.01.2008	Подгорный АВ

62 кг

1 КОТЕЛЬНИК Арсений Сергеевич	УФО	Челябинская обл.	1р.	28.09.2007	Гарницкий АВ
2 ГРИЩЕНКО Тимофей Алексеевич	СЗФО	Ленинградская обл.	1р.	12.08.2006	Гамидуллаев РИ Гамидуллаев РИ
3 СМИРНОВ Владислав Вячеславович	СПБ	г. Санкт-Петербург	1р.	25.01.2006	Гречиго ВП
3 КОВАЛЬКОВ Кирилл Алексеевич	СПБ	г. Санкт-Петербург	2р.	06.03.2006	Смирнов АА

67 кг

1 АЛЕКСАНДРОВ Вячеслав Антонович	СЗФО	Ленинградская обл.	КМС	25.03.2006	Факеев МА Гусейнов АХ
2 РАГИМОВ Саид Заурович	СКФО	Респ. Дагестан	1р.	23.08.2007	Алиев ЗК
3 АЛЕНИКОВ Сергей Эдуардович	ДФО	Еврейская АО	2р.	31.05.2007	Рябец ВА
3 КОРОТЫГИН Глеб Сергеевич	ЮФО	Ростовская обл.	1р.	11.07.2007	Мозговой АМ

73 кг

1 ГАДЖИЕВ Мурат Заман оглы	СФО	Респ. Хакасия	КМС	25.02.2006	Кокояков ДВ Казыгашев ДВ
2 СУЛТАНЯН Руслан Юрьевич	ЮФО	Ростовская обл.	1р.	17.02.2006	Денекин АА
3 РЯБЕЦ Арсений Викторович	ДФО	Еврейская АО	1р.	21.06.2007	Рябец ВА
3 МОИСЕЕВ Роман Вячеславович	ПФО	Оренбургская обл.	КМС	12.01.2007	Сералин СА Желонкин ДС

80 кг

1 ПРОХОРОВ Даниил Олегович	СФО	Кемеровская обл.	КМС	24.05.2006	Марченко ЮА Панаков АД
2 ЕЛКИН Артем Евгеньевич	СПБ	г. Санкт-Петербург	КМС	16.10.2005	Мирзабеков МА Джалилов СА
3 МАХМУДОВ Юсуф Тамерланович	ЮФО	Астраханская обл.	2р.	29.07.2006	Умбеткалиев ДМ Бурька МА
3 ШАНЬКО Алексей Викторович	СЗФО	Ленинградская обл.	2р.	06.07.2006	Козловский АГ Дробинин АВ

80+ кг

1 ВОРОНИН Артем Николаевич		ДНР	2р.	21.07.2007	Кретов ВВ
2 БУТОРИН Максим Игоревич	ПФО	Удмуртская Респ.	2р.	08.12.2006	Чибирев СВ
3 МУРАШЕВ Алексей Иванович	СЗФО	Ленинградская обл.	2р.	20.11.2006	Бугаков АС
3 УМПЕЛЕВ Алексей Александрович	СФО	Иркутская обл.	2р.	23.03.2007	Сикора АВ

девушки 16-17 лет

48 кг

1 НЕФЕДОВА Алина Кирилловна	ЦФО	Тульская обл.	КМС	27.08.2007	Дагаев ДС Жданова ИН
2 ХРИСАНОВА Анастасия Максимовна	ЦФО	Смоленская обл.	2р.	09.04.2007	Сапожников ДВ

53 кг

1 САБИТОВА Веолетта Михайловна	ЦФО	Московская обл.	1р.	20.05.2007	Динаев ТМ Ванзьяк ИС
--------------------------------	-----	-----------------	-----	------------	----------------------

2	ТОЧИЛКИНА Софья Алексеевна	УФО	Челябинская обл.	1р.	26.05.2006	Гарницкий АВ
3	ЕФРЕМОВА Анастасия Витальевна	СПБ	г. Санкт-Петербург	2р.	08.11.2006	Юсупов НА Левитанус МГ
3	КУСКОВА Дарья Николаевна	УФО	Челябинская обл.	2р.	11.01.2007	Холодилин ДА
58 кг						
1	КОНЯЕВА Анастасия Сергеевна	ПФО	Удмуртская Респ.	1р.	06.05.2007	Чибирев СВ
2	ВАСИЛЬЕВА Александра Евгеньевна	СФО	Респ. Хакасия	КМС	08.11.2006	Кокояков ДВ Казыгашев ДВ
3	МАШАРИПОВА Дарья Сергеевна	ЦФО	Калужская обл.	2р.	03.10.2007	Мосесян НР
3	ЗУБЕНКО Мария Евгеньевна	ЦФО	Брянская обл.	1р.	28.06.2007	Королев АН
64 кг						
1	АННЕНКОВА Сабина Олеговна	СФО	Кемеровская обл.	КМС	15.09.2006	Марченко ЮА Панаков АД
2	ШПИКИНА Александра Викторовна	СЗФО	Ленинградская обл.	1р.	24.06.2006	Гамидуллаев РИ Гамидуллаев РИ
3	СЦЕГЕННАЯ Александра Дмитриевна	СПБ	г. Санкт-Петербург	2р.	28.05.2007	Лободина ИА
3	ЛУКЪЯНЕНКО Варвара Алексеевна	ЮФО	Ростовская обл.	2р.	20.03.2006	Аветисян МА
64+ кг						
1	ПЕТРОВА Анастасия Александровна	ЦФО	Курская обл.	1р.	28.12.2005	Бинюков ВА Бинюкова АВ

Главный судья, ВК

Главный секретарь, ВК



М.А. Аветисян

А.Ю. Плаутина

Всероссийские соревнования среди юношей и девушек**12-13, 14-15, 16-17 лет , мужчин и женщин****по рукопашному бою (СМ № 34107 в ЕКП Минспорта на 2023 год)****12-16 октября 2023 года****г. Санкт-Петербург****СПИСОК ПОБЕДИТЕЛЕЙ И ПРИЗЁРОВ****мужчины****57 кг**

1	АРХИПОВ Никита Юрьевич	ЦФО	Тульская обл.	МС	07.02.2003	Дагаев ДС Ахадов ДМО
2	ТИХОНОВ Кирилл Вячеславович	ПФО	Удмуртская Респ.	КМС	29.02.2004	Чибирев СВ
3	МАЙНАГАСHEB Арис Линардович	СФО	Респ. Хакасия	КМС	31.10.2004	Кокояков ДВ Казыгашев ДВ
3	БЕЛОУСОВ Никита Андреевич	СЗФО	Калининградская обл.	МС	21.11.2000	Волков АП Батищева СА

62 кг

1	ФОМИЧЕВ Валерий Валерьевич	ЦФО	Брянская обл.	МС	27.07.2004	Иванов ДЭ Королев АН
2	ШПАКОВ Иван Сергеевич	СПБ	г. Санкт-Петербург	КМС	10.04.2005	Атакишиев ИИ Сиренко АВ
3	СВЕТЛАКОВ Игорь Игоревич	ПФО	Удмуртская Респ.	1р.	05.10.2004	Нехорошев СЕ
3	БАГОМЕДОВ Магомед Рабазанович	ЦФО	Тульская обл.	КМС	28.06.2003	Дагаев ДС Багомедов РМ

67 кг

1	МАНСИМОВ Джошгун Бакир оглы	ПФО	Пермский кр.	МС	10.06.2003	Бобрышева ЕВ Спирин АВ
2	КАЗАНОВ Дамир Юрьевич	ЦФО	Брянская обл.	МС	23.01.2000	Иванов ДЭ Королев АН
3	САБИТОВ Антон Артёмович	СФО	Иркутская обл.	КМС	29.08.2004	Ковалев АМ
3	АБИЕВ Амин Ага оглы	СПБ	г. Санкт-Петербург	КМС	01.03.2005	Венгер ДП

73 кг

1	БАДРУДИНОВ Шамиль Абуталипович	СПБ	г. Санкт-Петербург	МС	12.07.2000	Гамидуллаев РИ Гамидуллаев РИ
2	ДЖАМАЛОВ Джамиль Фазилович	СПБ	г. Санкт-Петербург	КМС	11.10.2005	Мирзабеков МА Джалилов СА
3	ФЕДОСЕЙСКИЙ Владислав Викторо	ЦФО	Брянская обл.	КМС	07.05.2004	Иванов ДЭ Королев АН
3	УЛИТИН Ярослав Александрович	ЦФО	Тульская обл.	КМС	09.04.2003	Гарбуз АГ Дагаев ДС

80 кг

1	ГЕРГЕРТ Георгий Евгеньевич	СПБ	г. Санкт-Петербург	КМС	24.08.2001	Гамидуллаев РИ Гамидуллаев РИ
2	ГАВРЮШЕНКО Максим Алексеевич	СКФО	Ставропольский кр.	МС	04.08.1999	Геворгян БН
3	ЧОМСКИЙ Алексей Викторович	ЦФО	Московская обл.	КМС	07.06.2004	Динаев ТМ Ванзьяк ИС
3	ВОРОПАЕВ Максим Александрович	ЦФО	Брянская обл.	КМС	26.07.2002	Иванов ДЭ Королев АН

88 кг

1	СЕНЬКО Павел Павлович	УФО	Челябинская обл.	КМС	19.06.2005	Гарницкий АВ
2	ГОРОХОВ Александр Сергеевич	ЦФО	Брянская обл.	МС	18.04.2002	Иванов ДЭ Королев АН
3	МАХМУДОВ Махмуд Шахбанович	СПБ	г. Санкт-Петербург	1р.	29.12.2000	Гамидуллаев РИ Шамхалов АМ
3	ЯЦЫНА Георгий Максимович	СЗФО	Калининградская обл.	КМС	11.05.2005	Волков АП Завьялов АП

97 кг

1	БАГИЛОВ Сайгид Магомедович	СКФО	Респ. Дагестан	КМС	17.04.2004	Абдуллаев АА
2	АЛИЕВ Али Шамсудинович	СПБ	г. Санкт-Петербург	1р.	26.01.1994	Гамидуллаев РИ Шамхалов АМ
3	ВАСИЛЬЕВ Никита Евгеньевич	СФО	Кемеровская обл.	МС	04.07.1995	Гилязов РМ
3	ПЫНЗАРЬ Добрыня Сергеевич	СПБ	г. Санкт-Петербург	КМС	13.06.2002	Мирзабеков МА Джалилов СА

97+ кг

1	ГАМИДОВ Рамазан Джабраилович	МОС	г. Москва	МС	17.02.2003	Мартьянов ВВ Бобрышева ВВ
2	ЖУКОВ Дмитрий Николаевич	ЦФО	Калужская обл.	1р.	19.01.1996	Жуков ДМ
3	СМИРНОВ Иван Юрьевич	СПБ	г. Санкт-Петербург	1р.	09.02.2005	Зюзин СА Логинов МА
3	МАЦОЛА Даниил Юрьевич	СПБ	г. Санкт-Петербург	1р.	11.12.1997	Киселев НС Иманов МА

женщины**48 кг**

1	МАЛЬШЕВА Юлиана Сергеевна	СЗФО	Респ. Коми	КМС	06.07.2004	Субботин КВ
2	ЗАЛХАЕВА Диана Шахмировна	СПБ	г. Санкт-Петербург	КМС	19.04.2004	Лобанов ВЮ
3	ДЗОБЕЛОВА София Олеговна	СПБ	г. Санкт-Петербург	1р.	26.05.2005	Лободина ИА
3	ПЫЛАЕВА Анастасия Ивановна	ЦФО	Курская обл.	1р.	26.09.2005	Бинюков ВА Бинюкова АВ

53 кг

1	ЗИНОВЬЕВА Наталья Анатольевна	ЮФО	Ростовская обл.	КМС	30.03.1991	Гладких СЮ
2	КОЛЬЧЕНКО Елизавета Александровна	ЮФО	г. Севастополь	1р.	21.10.2004	Крапивина ДЛ
3	КУЛТУМЕНОВА Элина Артуровна	СПБ	г. Санкт-Петербург	КМС	12.08.2005	Лободина ИА Кузьмин АГ

58 кг

1	ВИНОГРАДОВА Стелла Сергеевна	МОС	г. Москва	КМС	16.07.2003	Козлов АА
2	АЛЕЕВА Диана Ренатовна	СПБ	г. Санкт-Петербург	КМС	16.08.2003	Киселев НС Орлов АИ
3	ИСМАТУЛЛАЕВА Саина Улугбековна	ЦФО	Владимирская обл.	МС	03.01.2001	Кошелев АВ Бобрышева ЕВ
3	ИВАЩЕНКОВА Владлена Дмитриевна	ЦФО	Брянская обл.	КМС	05.02.2004	Иванов ДЭ Королев АН

64 кг

1	ЕГОРОВА Мария Сергеевна	МОС	г. Москва	КМС	15.05.2003	Егорова МС
2	ТАМАЗЯН Лилит Артуровна	СПБ	г. Санкт-Петербург	КМС	28.09.1994	Семенов КЮ
3	ВИНОКУРОВА Анастасия Андреевна	ЦФО	Костромская обл.	1р.	23.08.1994	Мартыненко ИВ
3	БАЛЫЧЕВА Алина Александровна	СЗФО	Ленинградская обл.	КМС	13.02.2005	Гамидуллаев РИ Гамидуллаев РИ

70 кг

1	ПУШКАРЕВА Екатерина Александровна	ЦФО	Костромская обл.	МС	19.06.2002	Рабданов МИ
2	РЕМЗАЕВА Яна Максимовна	СПБ	г. Санкт-Петербург	МС	28.07.2002	Киселев НС Сафин АИ
3	МИШИНА Вероника Сергеевна	СПБ	г. Санкт-Петербург	1р.	28.09.2005	Юсупов НА Левитанус МГ

Главный судья, ВК

М.А. Аветисян

Главный секретарь, ВК

А.Ю. Плаутина



**Всероссийские соревнования среди юношей и девушек
12-13, 14-15, 16-17 лет , мужчин и женщин
по рукопашному бою (СМ № 34107 в ЕКП Минспорта на 2023 год)**

12-16 октября 2023 года

г. Санкт-Петербург

ПРОТОКОЛ ЛИЧНЫХ РЕЗУЛЬТАТОВ

		юноши 12-13 лет				Вес 35 кг		29 чел.	
Место	№ жр	Фамилия	Имя	Отчество	ФО	Субъект РФ	Разряд (звание)	Дата рождения	Тренер
1	29	БРУСОВ	Денис		ЦФО	Московская обл.	2юн.р.	25.07.2011	Куликов КЕ Куликова ВО
		Алексеевич							
2	14	КУСМАРЦЕВ	Данила		ЦФО	Орловская обл.	2юн.р.	21.09.2011	Тодрик ВН Бойцов ДН
		Денисович							
3	7	КАСУМОВ	Озан		УФО	Челябинская обл.	1юн.р.	09.03.2010	Копысов АМ
		Эльшанович							
3	16	СОКОЛОВ	Ярослав		УФО	Челябинская обл.	1юн.р.	17.03.2011	Клименко ВН
		Кириллович							
5	9	ЕРМОЛИН	Кирилл		ПФО	Удмуртская Респ.	3юн.р.	07.06.2010	Торошин ЮА
		Владимирович							
5	18	РУБЕЙ	Тимофей		СПБ	г. Санкт-Петербург	3юн.р.	20.02.2011	Смирнов АА
		Дмитриевич							
7-8	13	ШРУБ	Александр		ДФО	Амурская обл.	3р.	02.02.2011	Тучик АА
		Сергеевич							
7-8	22	ЗАВРАЖИН	Дмитрий		СЗФО	Ленинградская обл.	3юн.р.	03.07.2011	Абрамов ДЮ
		Сергеевич							
9	5	ИГУМНОВ	Дмитрий		УФО	Курганская обл.	1юн.р.	11.07.2011	Логинов СВ
		Анатольевич							
10-11	19	МУРАЧУЕВ	Мирза		СЗФО	Ленинградская обл.	1юн.р.	11.06.2010	Абрамов ДЮ
		Курбанмагомедович							
10-11	4	ВАРЛАКОВ	Александр		УФО	Курганская обл.	1юн.р.	01.12.2011	Логинов СВ
		Владимирович							
12-17	1	КУБАРЕВ	Максим		ДФО	Еврейская АО	3юн.р.	18.12.2010	Рябец ВА
		Васильевич							
12-17	27	ЦЫГАНКОВ	Максим		ЦФО	Московская обл.	3юн.р.	02.02.2011	Манухин РВ Манухин ВВ
		Егорович							
12-17	15	СМИРНОВ	Артем		ЦФО	Костромская обл.	1юн.р.	19.08.2011	Хаджаниязов СЭ
		Евгеньевич							
12-17	26	ГЕРАСИМОВ	Алексей		ЮФО	Ростовская обл.	3юн.р.	26.09.2011	Аветисян МА
		Николаевич							
12-17	28	ИВЧЕНКО	Степан		ЦФО	Московская обл.	2юн.р.	01.06.2010	Куликов КЕ Куликова ВО
		Сергеевич							
12-17	8	НАЗАРОВ	Ефрем		СПБ	г. Санкт-Петербург	3юн.р.	24.05.2011	Атакишиев ИИ Сиренко АВ
		Андреевич							
18-29	17	ПАРЕННЫЙ	Денис		СПБ	г. Санкт-Петербург	3юн.р.	13.08.2011	Иванюк АВ Рядняный МВ
		Михайлович							
18-29	25	ГОЛОВЧЕНКО	Егор		ЮФО	Ростовская обл.	3юн.р.	13.09.2010	Денекин АА
		Андреевич							
18-29	21	ГЛУХАНОВ	Павел		СЗФО	Ленинградская обл.	2юн.р.	02.05.2011	Абрамов ДЮ
		Алексеевич							
18-29	3	ВАН	Борис	Вэйсинович	ДФО	Еврейская АО	3юн.р.	17.12.2010	Рябец ВА
18-29	11	ЗВЕРЕВ	Богдан		СПБ	г. Санкт-Петербург	3юн.р.	24.02.2010	Киселев НС Геросименко АА
		Андреевич							
18-29	23	ПЛЮСНИН	Макар		СЗФО	Ленинградская обл.	3юн.р.	16.12.2010	Абрамов ДЮ
		Николаевич							
18-29	2	ЧИРКОВ	Максим		ПФО	Удмуртская Респ.	3юн.р.	24.05.2011	Торошин ЮА
		Сергеевич							
18-29	10	ВАН	Николай		ДФО	Еврейская АО	3юн.р.	19.07.2010	Рябец ВА
		Александрович							
18-29	6	МАРУЩЕНКОВ	Даниил		УФО	Курганская обл.	1юн.р.	19.01.2011	Ефремов ЕВ
		Александрович							

18-29	20	ПОНКРАТОВ Никита Максимович	СЗФО	Ленинградская обл.	2юн.р.	04.06.2010	Абрамов ДЮ
18-29	12	ПОПОВИЧ Тимур Денисович	ПФО	Респ. Татарстан	3юн.р.	06.06.2011	Исламов РР
18-29	24	УНГУРЯНУ Никита Андреевич	ЮФО	Ростовская обл.	3юн.р.	28.08.2011	Гладких СЮ

Гл. судья, ВК

Гл. секретарь, ВК



М.А. Аветисян
(Шахты)

А.Ю. Плаутина
(Орел)

**Всероссийские соревнования среди юношей и девушек
12-13, 14-15, 16-17 лет , мужчин и женщин**

юноши 12-13 лет

29 чел.

**по рукопашному бою (СМ № 34107 в ЕКП Минспорта на 2023 год)
12-16 октября 2023**

**ПРОТОКОЛ ХОДА
СОРЕВНОВАНИЙ**

г. Санкт-Петербург

Вес **35** кг

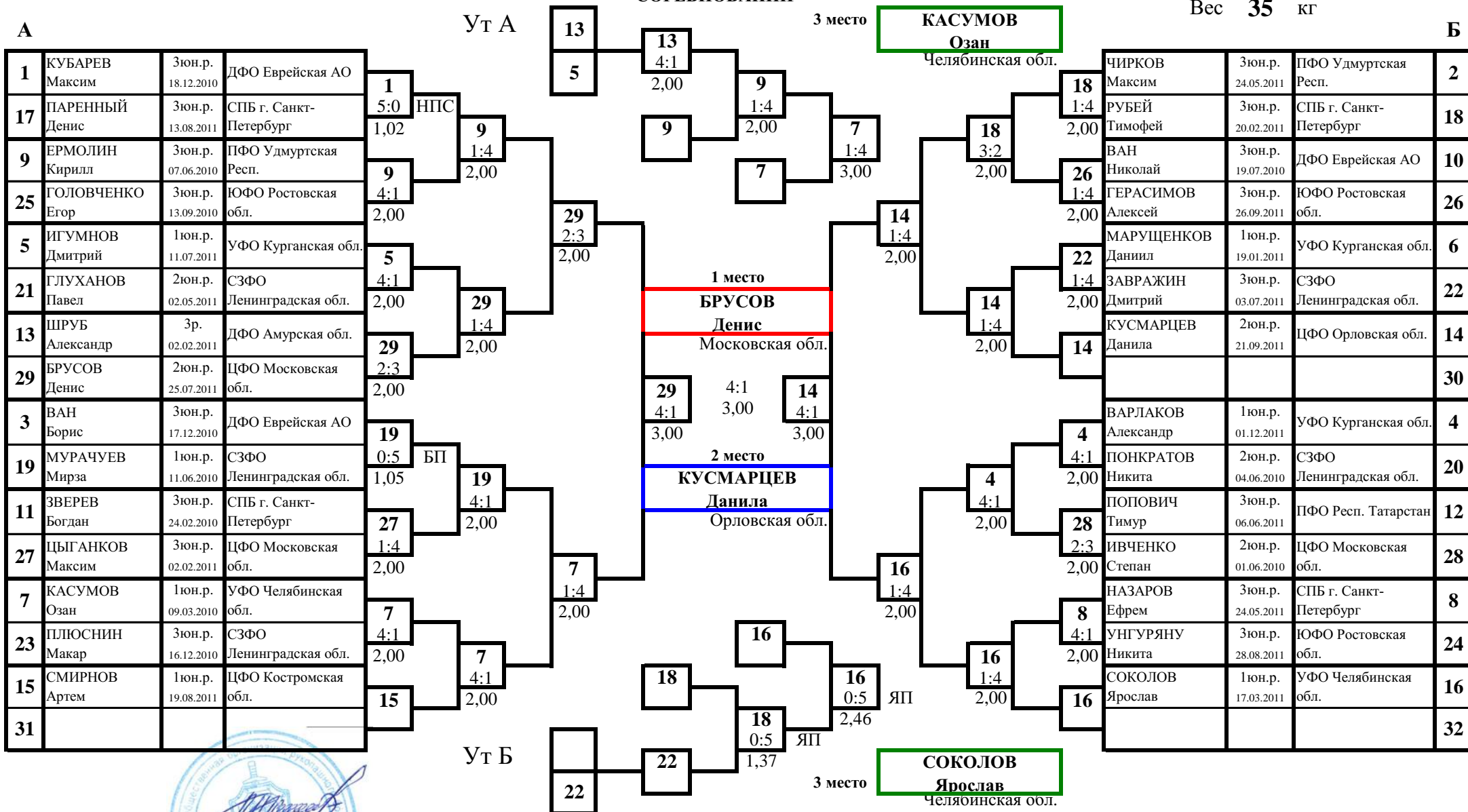

Гл. судья, ВК

Гл. секретарь, ВК



М.А. Аветисян (Шахты)
А.Ю. Плаутина (Орел)

**Всероссийские соревнования среди юношей и девушек
12-13, 14-15, 16-17 лет , мужчин и женщин
по рукопашному бою (СМ № 34107 в ЕКП Минспорта на 2023 год)**

12-16 октября 2023 года

г. Санкт-Петербург

ПРОТОКОЛ ЛИЧНЫХ РЕЗУЛЬТАТОВ

		юноши 12-13 лет			Вес 38 кг			21 чел.
Место	№ жр	Фамилия Имя Отчество	ФО	Субъект РФ	Разряд (звание)	Дата рождения	Тренер	
1	15	КУСКОВ Александр Николаевич	УФО	Челябинская обл.	2юн.р.	16.01.2011	Рахманов СС	
2	8	ЧЕРНОВ Максим Сергеевич	ЮФО	Ростовская обл.	3юн.р.	20.09.2011	Аветисян МА	
3	9	АЛИЕВ Абдул-Халик Зурабович	СКФО	Респ. Дагестан	1юн.р.	16.05.2011	Алиев ЗК	
3	14	КАЗАКОВ Даниил Алексеевич	ПФО	Удмуртская Респ.	1юн.р.	05.01.2011	Плотников РА	
5	19	АРСЕНЬЕВ Кирилл Дмитриевич	СЗФО	Ленинградская обл.	2юн.р.	22.03.2011	Марьяндышев ДВ	
5	16	КОНОВАЛОВ Платон Евгеньевич	СПБ	г. Санкт-Петербург	3юн.р.	28.08.2011	Смирнов АА	
7-8	7	БОНДАРЕНКО Даниил Олегович	СКФО	Ставропольский кр.	2юн.р.	03.01.2011	Марков НН Овчинников АС	
7-8	20	ДЖАНГИРЯН Руслан Мгерович	СКФО	Ставропольский кр.	2юн.р.	08.08.2011	Марков НН Овчинников АС	
9-10	5	ГОРБУНОВ Степан Владимирович	ЦФО	Костромская обл.	2юн.р.	22.06.2011	Фунтов ВА	
9-10	2	БОРИСКИН Иван Сергеевич	ЦФО	Тульская обл.	2юн.р.	07.06.2011	Ахадов ДМО	
11-16	17	ЖУКОВ Максим Владимирович	ПФО	Нижегородская обл.	3р.	21.11.2009	Калачев ММ	
11-16	13	ОСТАЧЕНОВ Глеб Виорелович	ЦФО	Тульская обл.	2юн.р.	26.06.2010	Ахадов ДМО	
11-16	11	КУСМАРЦЕВ Кирилл Денисович	ЦФО	Орловская обл.	2юн.р.	21.09.2011	Тодрик ВН Бойцов ДН	
11-16	10	ХАВЛЮК Остап Андреевич	УФО	Курганская обл.	1юн.р.	13.12.2011	Логинов СВ	
11-16	6	ЗАГОРОДНИКОВ Александр Романович	СФО	Кемеровская обл.	3юн.р.	20.12.2010	Гилязов РМ	
11-16	12	АЛЕСКЕРОВ Айхан Вугарович	ЦФО	Брянская обл.	2юн.р.	21.07.2011	Арутюнян ВМ	
17-21	1	КУЧИН Эдуард Александрович	УФО	Курганская обл.	1юн.р.	06.01.2011	Ефремов ЕВ	
17-21	21	МИРОШНИК Кирилл Александрович	ЮФО	Ростовская обл.	2юн.р.	23.06.2011	Мозговой АМ	
17-21	3	ЖИДКО Максимилиан Романович	СПБ	г. Санкт-Петербург	2юн.р.	26.07.2010	Атакишиев ИИ Сиренко АВ	
17-21	18	ТРИГУБ Михаил Александрович	СЗФО	Ленинградская обл.	3юн.р.	25.05.2011	Абрамов ДЮ	
17-21	4	АХМАДОВ Янис Сефербекович	СПБ	г. Санкт-Петербург	3юн.р.	24.09.2010	Тризна МП	

Гл. судья, ВК

Гл. секретарь, ВК



М.А. Аветисян
(Шахты)

А.Ю. Плаутина
(Орел)

Всероссийские соревнования среди юношей и девушек

юноши 12-13 лет

21 чел.

12-13, 14-15, 16-17 лет , мужчин и женщин

по рукопашному бою (СМ № 34107 в ЕКП Минспорта на 2023 год)

12-16 октября 2023

ПРОТОКОЛ ХОДА
СОРЕВНОВАНИЙ

г. Санкт-Петербург

Вес **38** кг

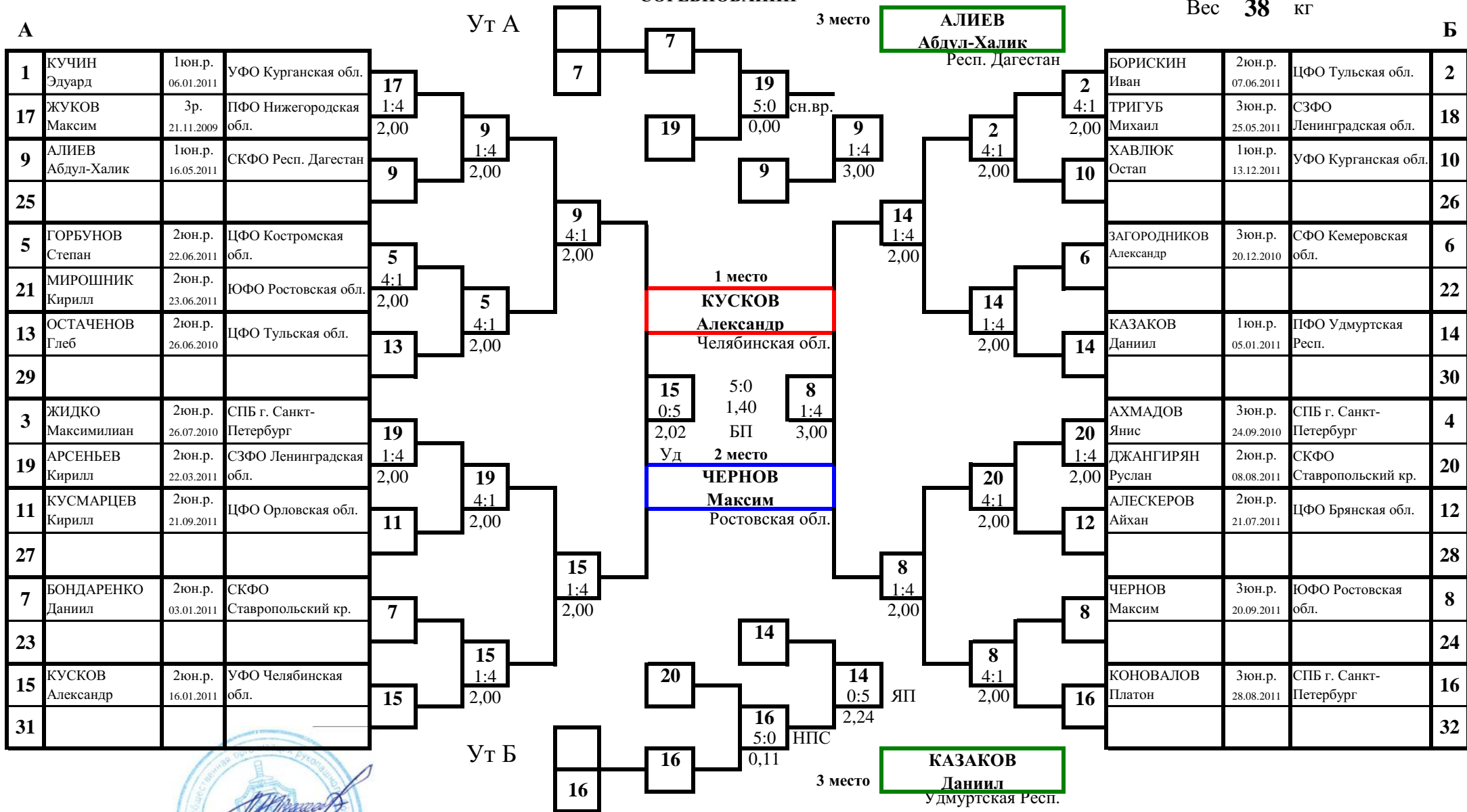

Гл. судья, ВК

Гл. секретарь, ВК



М.А. Аветисян

(Шахты)

А.Ю. Плаутина

(Орел)

**Всероссийские соревнования среди юношей и девушек
12-13, 14-15, 16-17 лет , мужчин и женщин
по рукопашному бою (СМ № 34107 в ЕКП Минспорта на 2023 год)**

12-16 октября 2023 года

г. Санкт-Петербург

ПРОТОКОЛ ЛИЧНЫХ РЕЗУЛЬТАТОВ

юноши 12-13 лет

Вес **41** кг

16 чел.

Место	№ жр	Фамилия Имя Отчество	ФО	Субъект	Разряд (звание)	Дата рождения	Тренер
1	13	АЛЯБЬЕВ Руслан Максимович	ЦФО	Курская обл.	1юн.р.	22.06.2011	Подгорный АВ
2	6	БАЛАШОВ Матвей Максимович	УФО	Тюменская обл.	1юн.р.	29.01.2011	Путинцев ДФ
3	15	СУББОТИН Александр Евгеньевич	СФО	Иркутская обл.	1юн.р.	29.08.2010	Ковалев АМ
3	16	ШУРУПОВ Сергей Русланович	СФО	Иркутская обл.	1юн.р.	22.10.2009	Ковалев АМ
5	9	ТУМАСЯН Валерий Вачаканович	ЦФО	Тулльская обл.	1юн.р.	23.03.2010	Ахадов ДМО
5	14	РОМАНОВСКИЙ Даниил Иванович	ЦФО	Московская обл.	3юн.р.	03.06.2011	Поляков ОВ Манухин ВВ
7-8	5	МАГОМЕДОВ Арслан Мугутинович	СПБ	г. Санкт-Петербург	3юн.р.	27.04.2010	Атакишиев ИИ Сиренко АВ
7-8	10	КОВАЛЕВ Иван Васильевич	ЦФО	Брянская обл.	1юн.р.	15.08.2010	Арутюнян ВМ
9-10	3	МЕНЬШЕНИН Егор Максимович	ЦФО	Костромская обл.	2р.	06.05.2010	Хаджаниязов СЭ
9-10	4	КРУГЛОВ Арсений Кириллович	СПБ	г. Санкт-Петербург	2юн.р.	16.11.2010	Смирнов АА
11-16	1	ИБРАГИМОВ Тимерлан Ренатович	ПФО	Удмуртская Респ.	3юн.р.	28.12.2009	Торошин ЮА
11-16	11	ФИЛИППОВ Илья Владиславович	УФО	Тюменская обл.	2юн.р.	17.04.2011	Путинцев ДФ
11-16	7	ВОЛКОВ Спартак Александрович	СПБ	г. Санкт-Петербург	3юн.р.	19.04.2011	Иванюк АВ Рядняный МВ
11-16	2	МОРОЗОВ Егор Сергеевич	ПФО	Удмуртская Респ.	2юн.р.	17.02.2011	Плотников РА
11-16	12	САЙФИДИНОВ Рамазан Бехрузович	УФО	Тюменская обл.	3юн.р.	04.09.2010	Солдатенко ГМ
11-16	8	БЕЛЯНИН Константин Сергеевич	ЦФО	Костромская обл.	2юн.р.	20.04.2011	Фунтов ВА

Гл. судья, ВК

Гл. секретарь, ВК



М.А. Аветисян
(Шахты)

А.Ю. Плаутина
(Орел)

**Всероссийские соревнования среди юношей и девушек
12-13, 14-15, 16-17 лет , мужчин и женщин
по рукопашному бою (СМ № 34107 в ЕКП Минспорта на 2023 год)**

12-16 октября 2023 года

г. Санкт-Петербург

ПРОТОКОЛ ХОДА СОРЕВНОВАНИЙ

юноши 12-13 лет

Вес **41** кг **16** чел.

А

1	ИБРАГИМОВ Тимерлан	3юн.р. 28.12.2009	ПФО Удмуртская Респ.	9
9	ТУМАСЯН Валерий	1юн.р. 23.03.2010	ЦФО Тульская обл.	1:4 2,00
5	МАГОМЕДОВ Арслан	3юн.р. 27.04.2010	СПБ г. Санкт- Петербург	13
13	АЛЯБЬЕВ Руслан	1юн.р. 22.06.2011	ЦФО Курская обл.	1:4 2,00
3	МЕНЬШЕНИН Егор	2р. 06.05.2010	ЦФО Костромская обл.	3
11	ФИЛИППОВ Илья	2юн.р. 17.04.2011	УФО Тюменская обл.	4:1 2,00
7	ВОЛКОВ Спартак	3юн.р. 19.04.2011	СПБ г. Санкт- Петербург	15
15	СУББОТИН Александр	1юн.р. 29.08.2010	СФО Иркутская обл.	1:4 2,00

1 место

АЛЯБЬЕВ Руслан

Курская обл.

2 место

БАЛАШОВ Матвей

Тюменская обл.

Б

2	МОРОЗОВ Егор	2юн.р. 17.02.2011	ПФО Удмуртская Респ.	10
10	КОВАЛЕВ Иван	1юн.р. 15.08.2010	ЦФО Брянская обл.	1:4 2,00
6	БАЛАШОВ Матвей	1юн.р. 29.01.2011	УФО Тюменская обл.	6
14	РОМАНОВСКИЙ Даниил	3юн.р. 03.06.2011	ЦФО Московская обл.	5:0 1,59
4	КРУГЛОВ Арсений	2юн.р. 16.11.2010	СПБ г. Санкт- Петербург	4
12	САЙФИДИНОВ Рамазан	3юн.р. 04.09.2010	УФО Тюменская обл.	5:0 1,50
8	БЕЛЯНИН Константин	2юн.р. 20.04.2011	ЦФО Костромская обл.	16
16	ШУРУПОВ Сергей	1юн.р. 22.10.2009	СФО Иркутская обл.	1:4 2,00

13
4:1
3,00

3 место

СУББОТИН Александр

Иркутская обл.

3 место

ШУРУПОВ Сергей

Иркутская обл.

УТ А

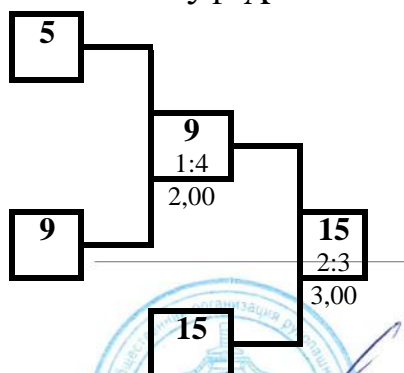

УТ Б

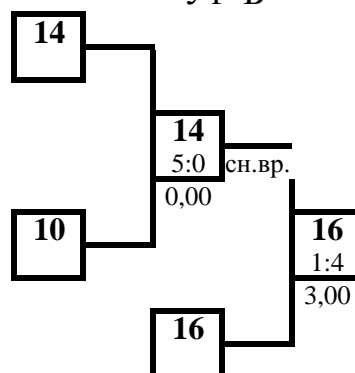

Гл. судья, ВК



М.А. Аветисян
(Шахты)

Гл. секретарь, ВК

А.Ю. Плаутина

А.Ю. Плаутина
(Орел)

**Всероссийские соревнования среди юношей и девушек
12-13, 14-15, 16-17 лет , мужчин и женщин
по рукопашному бою (СМ № 34107 в ЕКП Минспорта на 2023 год)**

12-16 октября 2023 года

г. Санкт-Петербург

ПРОТОКОЛ ЛИЧНЫХ РЕЗУЛЬТАТОВ

		юноши 12-13 лет			Вес 44 кг		20 чел.		
Место	№ жр	Фамилия	Имя	Отчество	ФО	Субъект РФ	Разряд (звание)	Дата рождения	Тренер
1	7	ВАКУРОВ	Максим		ЦФО	Костромская обл.	2р.	25.10.2010	Хаджаниязов СЭ
			Евгеньевич						
2	14	ДЖАНАКАЕВ			СПБ	г. Санкт-Петербург	3юн.р.	29.04.2010	Киселев НС Геросименко АА
			Шарабутдин	Арсенович					
3	13	ПОЛКОВНИКОВ			ЦФО	Липецкая обл.	3юн.р.	31.01.2010	Денисов ДО
			Тимофей	Александрович					
3	16	ПРОКОФЬЕВ	Кирилл		СЗФО	Ленинградская обл.	2юн.р.	20.02.2010	Кузнецов ИВ
			Вячеславович						
5	15	СТЕРЖНЕВ	Илья		УФО	Курганская обл.	1юн.р.	12.12.2010	Логинов СВ
			Алексеевич						
5	18	НУРМАГОМЕДОВ			ЮФО	Ростовская обл.	3юн.р.	12.08.2010	Мозговой АМ
			Таджудин	Магомедович					
7-8	19	БОЛЬШАКОВ	Степан		УФО	Тюменская обл.	2юн.р.	02.07.2011	Путинцев ДФ
			Антонович						
7-8	6	КРАСАДЫМСКИЙ	Артём		УФО	Тюменская обл.	3юн.р.	08.08.2011	Маркусен ВВ
			Михайлович						
9-10	17	ШЕНЬШИН	Михаил		СЗФО	Ленинградская обл.	3р.	16.12.2009	Гусейнов АХ
			Владимирович						
9-10	12	ИШИН	Александр		УФО	Тюменская обл.	1юн.р.	12.02.2011	Путинцев ДФ
			Николаевич						
11-16	9	БУСЕВ	Максим Павлович		ДФО	Еврейская АО	3юн.р.	12.07.2011	Рябец ВА
11-16	5	АСКЕРХАНОВ	Тимур		СПБ	г. Санкт-Петербург	3юн.р.	02.08.2011	Атакишиев ИИ Сиренко АВ
			Баязитдинович						
11-16	11	СИЛЕНКОВ	Роман Ильич		ЦФО	Брянская обл.	3юн.р.	28.01.2011	Королев АН
11-16	10	АБРАМОВСКИЙ			ДФО	Хабаровский кр.	2юн.р.	05.04.2011	Михеев АА
			Александр	Михайлович					
11-16	20	ЦЫГАНКОВ	Максим		ЦФО	Брянская обл.	3юн.р.	16.06.2010	Королев АН
			Витальевич						
11-16	8	ГУК	Илья Денисович		СФО	Кемеровская обл.	2юн.р.	09.04.2010	Марченко ЮА Панаков АД
17-20	1	КОЛЕСНИКОВ	Егор		ЦФО	Брянская обл.	1юн.р.	02.10.2010	Арутюнян ВМ
			Андреевич						
17-20	3	УЛЬЯНОВ	Денис		СПБ	г. Санкт-Петербург	3юн.р.	07.10.2010	Акопян ГА
			Алексеевич						
17-20	2	КОРОЛЕВ	Максим		ЦФО	Брянская обл.	3юн.р.	01.07.2010	Королев АН
			Витальевич						
17-20	4	ЖУК	Павел Максимович		УФО	Курганская обл.	1юн.р.	28.10.2011	Логинов СВ

Гл. судья, ВК

Гл. секретарь, ВК



М.А. Аветисян
(Шахты)

А.Ю. Плаутина
(Орел)

Всероссийские соревнования среди юношей и девушек

юноши 12-13 лет

20 чел.

12-13, 14-15, 16-17 лет, мужчин и женщин

по рукопашному бою (СМ № 34107 в ЕКП Минспорта на 2023 год)

12-16 октября 2023

ПРОТОКОЛ ХОДА
СОРЕВНОВАНИЙ

г. Санкт-Петербург

Вес 44 кг

А				УТ А		3 место		ПОЛКОВНИКОВ Тимофей Липецкая обл.		Б			
1	КОЛЕСНИКОВ Егор	1юн.р. 02.10.2010	ЦФО Брянская обл.	17	15	15	15	18	КОРОЛЕВ Максим	3юн.р. 01.07.2010	ЦФО Брянская обл.	2	
17	ШЕНЬШИН Михаил	3р. 16.12.2009	СЗФО Ленинградская обл.	17 1:4	19	13	13	18 1:4	НУРМАГОМЕДОВ Таджудин	3юн.р. 12.08.2010	ЮФО Ростовская обл.	18	
9	БУСЕВ Максим	3юн.р. 12.07.2011	ДФО Еврейская АО	9	13	13	13	10	АБРАМОВСКИЙ Александр	2юн.р. 05.04.2011	ДФО Хабаровский кр.	10	
25								26				26	
5	АСКЕРХАНОВ Тимур	3юн.р. 02.08.2011	СПБ г. Санкт-Петербург	5	13	14	14	6	КРАСАДЫМСКИЙ Артём	3юн.р. 08.08.2011	УФО Тюменская обл.	6	
21								22				22	
13	ПОЛКОВНИКОВ Тимофей	3юн.р. 31.01.2010	ЦФО Липецкая обл.	13	13	14	14	14	ДЖАНАКАЕВ Шарабутдин	3юн.р. 29.04.2010	СПБ г. Санкт-Петербург	14	
29								30				30	
3	УЛЬЯНОВ Денис	3юн.р. 07.10.2010	СПБ г. Санкт-Петербург	19	7	14	14	4	ЖУК Павел	1юн.р. 28.10.2011	УФО Курганская обл.	4	
19	БОЛЬШАКОВ Степан	2юн.р. 02.07.2011	УФО Тюменская обл.	19	7	16	16	20	ЦЫГАНКОВ Максим	3юн.р. 16.06.2010	ЦФО Брянская обл.	20	
11	СИЛЕНКОВ Роман	3юн.р. 28.01.2011	ЦФО Брянская обл.	11	7	16	16	12	ИШИН Александр	1юн.р. 12.02.2011	УФО Тюменская обл.	12	
27								28				28	
7	ВАКУРОВ Максим	2р. 25.10.2010	ЦФО Костромская обл.	7	7	16	16	8	ГУК Илья	2юн.р. 09.04.2010	СФО Кемеровская обл.	8	
23								24				24	
15	СТЕРЖНЕВ Илья	1юн.р. 12.12.2010	УФО Курганская обл.	15	7	18	16	16	ПРОКОФЬЕВ Кирилл	2юн.р. 20.02.2010	СЗФО Ленинградская обл.	16	
31								16				32	
				УТ Б		3 место		ПРОКОФЬЕВ Кирилл Ленинградская обл.					
				6	6	18	16						
						18	16						
						0,31	3,00						

Гл. судья, ВК

Гл. секретарь, ВК



М.А. Аветисян
(Шахты)

А.Ю. Плаутина
(Орел)

**Всероссийские соревнования среди юношей и девушек
12-13, 14-15, 16-17 лет , мужчин и женщин
по рукопашному бою (СМ № 34107 в ЕКП Минспорта на 2023 год)**

12-16 октября 2023 года

г. Санкт-Петербург

ПРОТОКОЛ ЛИЧНЫХ РЕЗУЛЬТАТОВ

		юноши 12-13 лет			Вес	48 кг	23 чел.	
Место	№ жр	Фамилия Имя Отчество	ФО	Субъект РФ	Разряд (звание)	Дата рождения	Тренер	
1	19	ГРИШКО Григорий Юрьевич	ЮФО	Ростовская обл.	Зр.	20.11.2009	Гладких СЮ	
2	2	САВЧУК Егор Иванович	СПБ	г. Санкт-Петербург	3юн.р.	18.11.2009	Иванюк АВ Рядняный МВ	
3	13	ЗАХАРЬЕВ Максим Александрович	ЦФО	Калужская обл.	3юн.р.	10.03.2010	Мосесян НР	
3	10	ХАДЗАКОС Роман Александрович	СКФО	Ставропольский кр.	2юн.р.	21.10.2009	Марков НН Овчинников СС	
5	11	КУРОВ Арсений Андреевич	УФО	Челябинская обл.	3юн.р.	24.02.2010	Гарницкий АВ	
5	8	УЛИССКИЙ Максим Александрович	ДФО	Амурская обл.	2юн.р.	11.04.2011	Восейков ДО	
7-8	7	ХАБИБУЛЛИН Амир Русланович	ПФО	Респ. Татарстан	2юн.р.	27.05.2010	Сандомиров АИ Юсупов ИИ	
7-8	6	ЧУКАВИН Григорий Алексеевич	ПФО	Удмуртская Респ.	3юн.р.	16.09.2010	Торошин ЮА	
9-10	3	АНТОНОВ Максим Ильич	УФО	Курганская обл.	1юн.р.	12.02.2010	Логинов СВ	
9-10	18	ГЮЛБЕНКЯН Вараздат Рубенович	ЮФО	Ростовская обл.	3юн.р.	09.05.2010	Мозговой АМ	
11-12	17	КОЖЕВИН Вадим Валерьевич	СЗФО	Ленинградская обл.	3юн.р.	13.01.2011	Сулаев АН	
11-12	4	БАБУШКИН Илья Андреевич	УФО	Курганская обл.	1юн.р.	18.06.2011	Логинов СВ	
13-18	9	НИКИТЕНКО Игорь Олегович	ДФО	Хабаровский кр.	3юн.р.	02.11.2010	Михеев АА	
13-18	21	БЕЛЬСКИЙ Михаил Михайлович	УФО	Тюменская обл.	3юн.р.	11.04.2011	Солдатенко ГМ	
13-18	15	СУВОРОВ Кирилл Витальевич	СПБ	г. Санкт-Петербург	3юн.р.	28.04.2011	Смирнов АА	
13-18	14	ЛАТКО Ефим Васильевич	УФО	Курганская обл.	1юн.р.	31.10.2011	Логинов СВ	
13-18	12	АРУТЮНЯН Армен Гагикович	ЦФО	Брянская обл.	3юн.р.	20.09.2011	Белунова МВ	
13-18	16	БУЧНЕВ Платон Сергеевич	СЗФО	Ленинградская обл.	3юн.р.	14.07.2010	Кузнецов ИВ	
19-23	1	КОПЫЛОВ Андрей Дмитриевич	ЦФО	Брянская обл.	3юн.р.	25.05.2010	Королев АН	
19-23	5	НЫТОВ Денис Владимирович	ЦФО	Тульская обл.	1юн.р.	26.12.2010	Ахадов ДМО	
19-23	23	ЧЕПЕЛОВ Никита Кириллович	ЦФО	Московская обл.	3юн.р.	27.06.2011	Поляков ОВ Манухин ВВ	
19-23	22	ПОПАДЕНКО Никита Сергеевич	УФО	Челябинская обл.	3юн.р.	31.12.2009	Копысов АМ	
19-23	20	КОЛЧАНОВ Арсений Витальевич	УФО	Тюменская обл.	2юн.р.	19.08.2011	Путинцев ДФ	

Гл. судья, ВК

Гл. секретарь, ВК



М.А. Аветисян
(Шахты)

А.Ю. Плаутина
(Орел)

**Всероссийские соревнования среди юношей и девушек
12-13, 14-15, 16-17 лет , мужчин и женщин**

юноши 12-13 лет

23 чел.

**по рукопашному бою (СМ № 34107 в ЕКП Минспорта на 2023 год)
12-16 октября 2023**

**ПРОТОКОЛ ХОДА
СОРЕВНОВАНИЙ**

г. Санкт-Петербург

Вес **48** кг

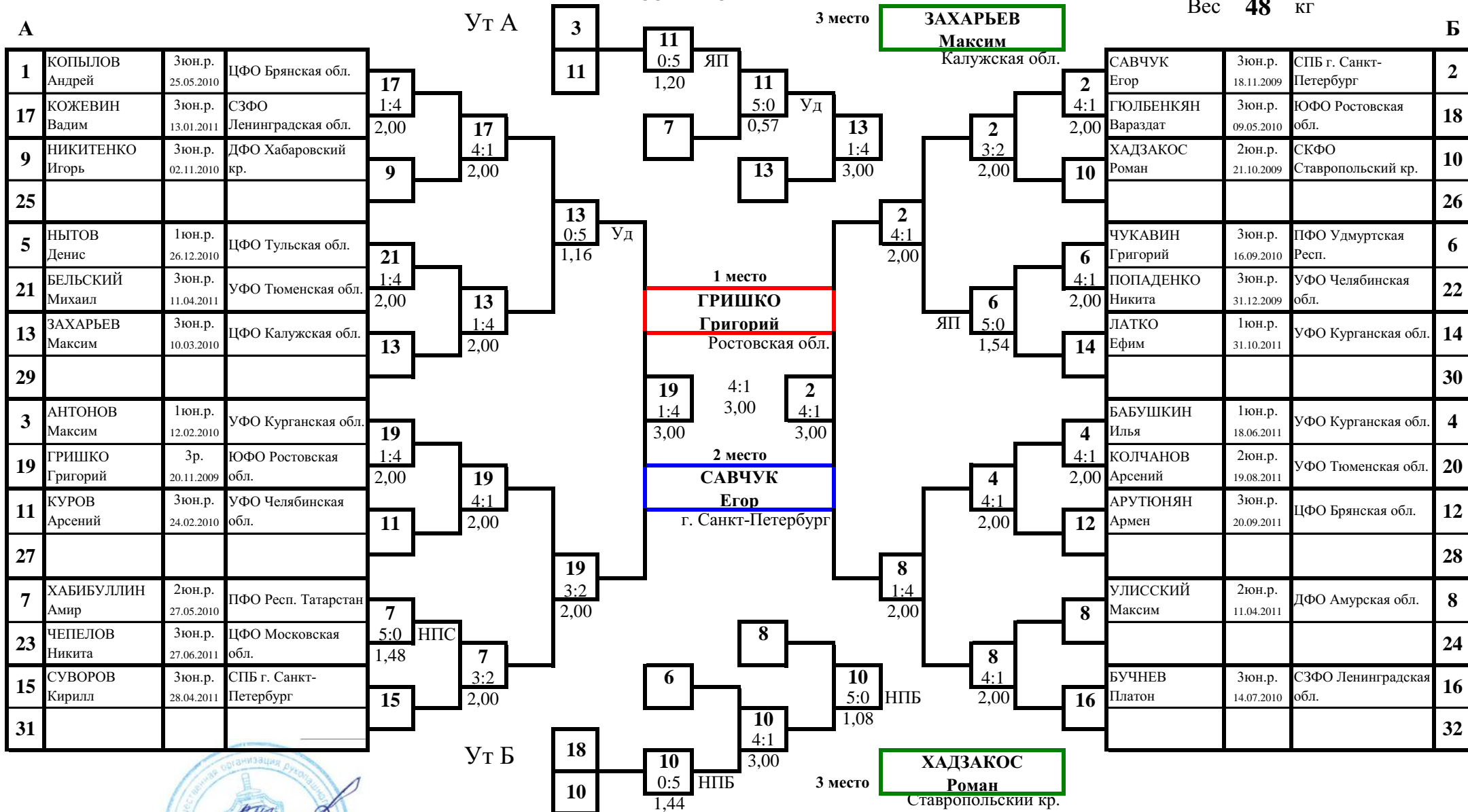

Гл. судья, ВК

Гл. секретарь, ВК



М.А. Аветисян
(Шахты)
А.Ю. Плаутина
(Орел)

**Всероссийские соревнования среди юношей и девушек
12-13, 14-15, 16-17 лет , мужчин и женщин
по рукопашному бою (СМ № 34107 в ЕКП Минспорта на 2023 год)**

12-16 октября 2023 года

г. Санкт-Петербург

ПРОТОКОЛ ЛИЧНЫХ РЕЗУЛЬТАТОВ

юноши 12-13 лет

Вес **52** кг

13 чел.

Место	№ жр	Фамилия Имя Отчество	ФО	Субъект	Разряд (звание)	Дата рождения	Тренер
1	8	ЯКОВЛЕВ Тимур Егорович	СФО	Кемеровская обл.	Зр.	20.01.2010	Марченко ЮА Панаков АД
2	9	МАГОМЕДОВ Магомед Ахмедович	СКФО	Ставропольский кр.	2юн.р.	26.02.2010	Марков НН Овчинников СС
3	3	СААКЯН Алексей Гарикович	ЦФО	Костромская обл.	Зр.	30.03.2010	Каштылов ОВ
3	2	СТАРЦЕВ Никита Андреевич	УФО	Курганская обл.	1юн.р.	15.10.2009	Шипилов ЮМ
5	1	ИВАНОВ Денис Сергеевич	УФО	Курганская обл.	1юн.р.	19.07.2010	Ефремов ЕВ
5	4	КРУПОДЕРОВ Тимур Вадимович		ЛНР	3юн.р.	11.01.2011	Молчанюк ЕЛ
7	5	РЫНДИН Илья Дмитриевич	ДФО	Амурская обл.	1юн.р.	24.12.2009	Мурзаев ЭН
8-9	7	КОРОБКА Сергей Сергеевич		ЛНР	3юн.р.	11.08.2011	Молчанюк ЕЛ
8-9	6	ВОЛОВЕЛЬСКИЙ Алексей Дмитриевич	ПФО	Оренбургская обл.	1юн.р.	13.11.2009	Желонкин СС
10-13	13	БЛОХИН Даниил Максимович	ЦФО	Московская обл.	3юн.р.	14.12.2009	Манухин РВ Манухин ВВ
10-13	11	АРУТЮНЯН Самвел Гегамович	УФО	Тюменская обл.	3юн.р.	21.01.2010	Солдатенко ГМ
10-13	10	ЕФИМОВ Иван Сергеевич	СЗФО	Ленинградская обл.	2юн.р.	18.01.2011	Кулаков КВ
10-13	12	ИВАНОВ Михаил Григорьевич	ЦФО	Московская обл.	3юн.р.	04.08.2010	Манухин РВ Манухин ВВ

Гл. судья, ВК

Гл. секретарь, ВК



М.А. Аветисян
(Шахты)

А.Ю. Плаутина
(Орел)

**Всероссийские соревнования среди юношей и девушек
12-13, 14-15, 16-17 лет , мужчин и женщин
по рукопашному бою (СМ № 34107 в ЕКП Минспорта на 2023 год)**

12-16 октября 2023 года

г. Санкт-Петербург

ПРОТОКОЛ ХОДА СОРЕВНОВАНИЙ

юноши 12-13 лет

Вес **52** кг **13** чел.

А

1	ИВАНОВ Денис	1юн.р. 19.07.2010	УФО Курганская обл.	9
9	МАГОМЕДОВ Магомед	2юн.р. 26.02.2010	СКФО Ставропольский кр.	1:4 2,00
5	РЫНДИН Илья	1юн.р. 24.12.2009	ДФО Амурская обл.	5
13	БЛОХИН Даниил	3юн.р. 14.12.2009	ЦФО Московская обл.	4:1 2,00
3	СААКЯН Алексей	Зр. 30.03.2010	ЦФО Костромская обл.	3
11	АРУТЮНЯН Самвел	3юн.р. 21.01.2010	УФО Тюменская обл.	3:2 2,00
7	КОРОБКА Сергей	3юн.р. 11.08.2011	ЛНР	7
15				

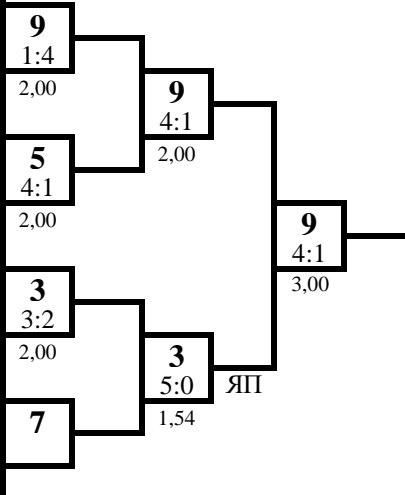

1 место

ЯКОВЛЕВ Тимур

Кемеровская обл.

2 место

МАГОМЕДОВ Магомед

Ставропольский кр.

Б

2	СТАРЦЕВ Никита	1юн.р. 15.10.2009	УФО Курганская обл.	2
10	ЕФИМОВ Иван	2юн.р. 18.01.2011	СЗФО Ленинградская обл.	5:0 1,35
6	ВОЛОВЕЛЬСКИЙ Алексей	1юн.р. 13.11.2009	ПФО Оренбургская обл.	6
14				
4	КРУПОДЕРОВ Тимур	3юн.р. 11.01.2011	ЛНР	4
12	ИВАНОВ Михаил	3юн.р. 04.08.2010	ЦФО Московская обл.	3:2 2,00
8	ЯКОВЛЕВ Тимур	Зр. 20.01.2010	СФО Кемеровская обл.	8
16				

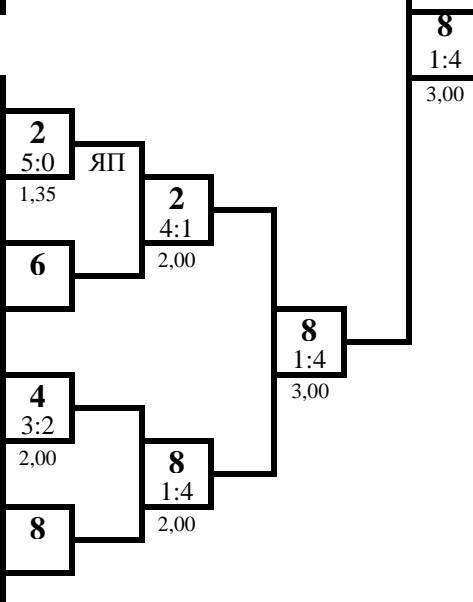

3 место

СААКЯН Алексей

Костромская обл.

3 место

СТАРЦЕВ Никита

Курганская обл.

УТ А

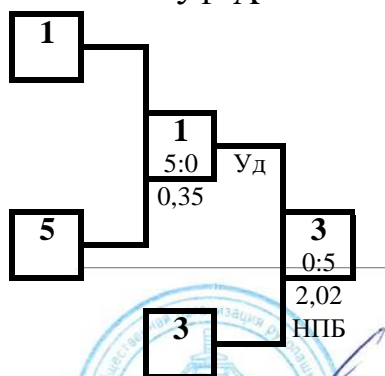

УТ Б

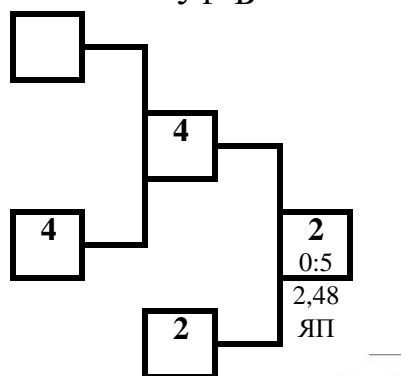

Гл. судья, ВК



М.А. Аветисян
(Шахты)

Гл. секретарь, ВК

А.Ю. Плаутина

А.Ю. Плаутина
(Орел)

**Всероссийские соревнования среди юношей и девушек
12-13, 14-15, 16-17 лет , мужчин и женщин
по рукопашному бою (СМ № 34107 в ЕКП Минспорта на 2023 год)**

12-16 октября 2023 года

г. Санкт-Петербург

ПРОТОКОЛ ЛИЧНЫХ РЕЗУЛЬТАТОВ

юноши 12-13 лет

Вес **57** кг

9 чел.

Место	№ жр	Фамилия Имя Отчество	ФО	Субъект	Разряд (звание)	Дата рождения	Тренер
1	1	БАТЫРОВ Оскар Ринатович	ПФО	Респ. Татарстан	3юн.р.	25.04.2010	Исламов РР
2	2	САМИГУЛЛИН Амир Альфредович	ПФО	Респ. Татарстан	1юн.р.	24.10.2010	Сандомиров АИ Юсупов ИИ
3	5	САРАНОВ Сергей Сергеевич	ЦФО	Московская обл.	1юн.р.	12.03.2010	Поляков ОВ Манухин ВВ
3	6	ШААЛОВ Артур Хаджимуратович	СЗФО	Ленинградская обл.	3р.	14.12.2009	Петухов ВВ Коротыгин ЯЕ
5	7	МИРОНЕНКО Илья Александрович	ЦФО	Курская обл.	2юн.р.	01.08.2010	Бинюков ВА Трубчанинов ЮИ
5	4	КАЙТОВ Егор Денисович	СПБ	г. Санкт-Петербург	3юн.р.	16.11.2011	Акопян ГА
7	9	МАТВЕЕВ Марк Александрович	СПБ	г. Санкт-Петербург	2юн.р.	29.06.2010	Атакишиев ИИ Сиренко АВ
8-9	3	ДРАГИН Станислав Алексеевич		ЛНР	3юн.р.	09.04.2010	Молчанюк ЕЛ
8-9	8	ЗУЕВ Александр Андреевич	ЦФО	Московская обл.	3юн.р.	03.09.2010	Поляков ОВ Манухин ВВ

Гл. судья, ВК

Гл. секретарь, ВК



М.А. Аветисян
(Шахты)

А.Ю. Плаутина
(Орел)

**Всероссийские соревнования среди юношей и девушек
12-13, 14-15, 16-17 лет , мужчин и женщин
по рукопашному бою (СМ № 34107 в ЕКП Минспорта на 2023 год)**

12-16 октября 2023 года

г. Санкт-Петербург

ПРОТОКОЛ ХОДА СОРЕВНОВАНИЙ

юноши 12-13 лет

Вес **57** кг **9** чел.

А

1	БАТЫРОВ Оскар	3юн.р. 25.04.2010	ПФО Респ. Татарстан
9	МАТВЕЕВ Марк	2юн.р. 29.06.2010	СПБ г. Санкт- Петербург
5	САРАНОВ Сергей	1юн.р. 12.03.2010	ЦФО Московская обл.
13			
3	ДРАГИН Станислав	3юн.р. 09.04.2010	ЛНР
11			
7	МИРОНЕНКО Илья	2юн.р. 01.08.2010	ЦФО Курская обл.
15			

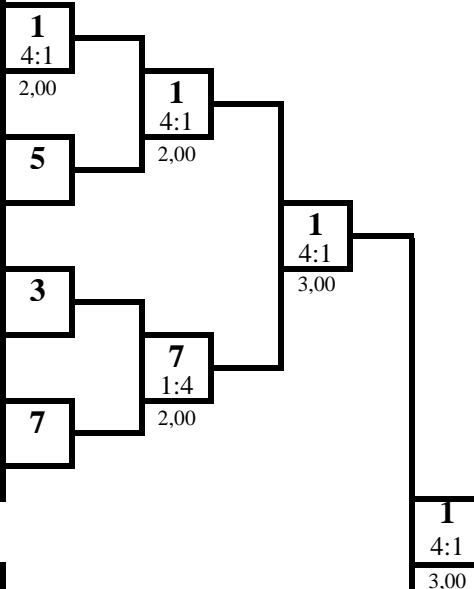

1 место

БАТЫРОВ Оскар

Респ. Татарстан

2 место

САМИГУЛЛИН Амир

Респ. Татарстан

Б

2	САМИГУЛЛИН Амир	1юн.р. 24.10.2010	ПФО Респ. Татарстан
10			
6	ШААЛОВ Артур	3р. 14.12.2009	СЗФО Ленинградская обл.
14			
4	КАЙТОВ Егор	3юн.р. 16.11.2011	СПБ г. Санкт- Петербург
12			
8	ЗУЕВ Александр	3юн.р. 03.09.2010	ЦФО Московская обл.
16			

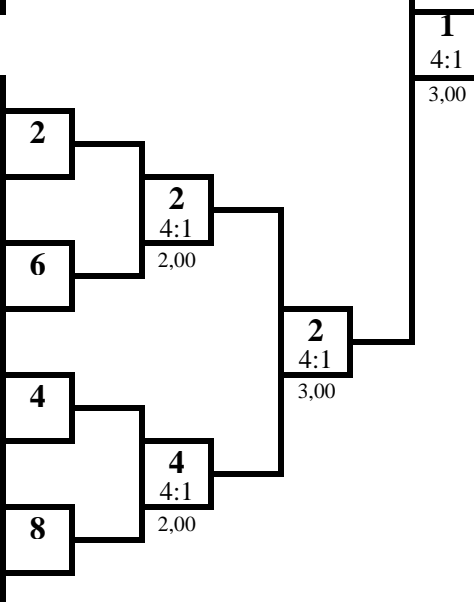

3 место

САРАНОВ Сергей

Московская обл.

3 место

ШААЛОВ Артур

Ленинградская обл.

Ут А

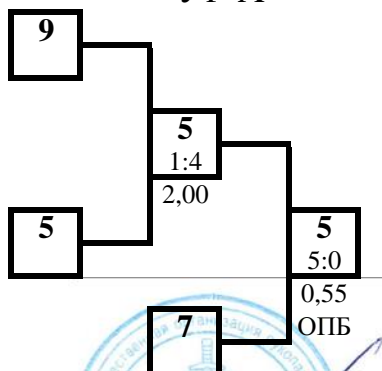

Ут Б

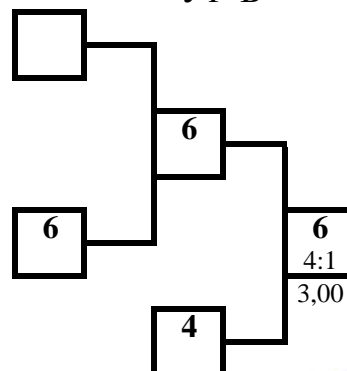

Гл. судья, ВК



М.А. Аветисян
(Шахты)

Гл. секретарь, ВК

А.Ю. Плаутина
(Орел)

**Всероссийские соревнования среди юношей и девушек
12-13, 14-15, 16-17 лет , мужчин и женщин
по рукопашному бою (СМ № 34107 в ЕКП Минспорта на 2023 год)**

12-16 октября 2023 года

г. Санкт-Петербург

ПРОТОКОЛ ЛИЧНЫХ РЕЗУЛЬТАТОВ

юноши 12-13 лет

Вес **62** кг

10 чел.

Место	№ жр	Фамилия Имя Отчество	ФО	Субъект	Разряд (звание)	Дата рождения	Тренер
1	6	СЕМЕНОВ Кирилл Дмитриевич	ЦФО	Костромская обл.	1юн.р.	08.08.2010	Рабаданов МИ
2	1	ШТЕРК Герман Андреевич	СПБ	г. Санкт-Петербург	2юн.р.	03.03.2010	Смирнов АА
3	3	ЛАВРЕННИКОВ Андрей Денисович	СЗФО	Калининградская обл.	3юн.р.	29.01.2010	Футин ДВ
3	8	БАЛЯКИН Леонид Игоревич	ЦФО	Московская обл.	1юн.р.	16.05.2010	Манухин РВ Манухин ВВ
5	9	ЯКОВЛЕВ Лев Юрьевич	ПФО	Удмуртская Респ.	1юн.р.	19.02.2010	Плотников РА
5	10	МУСИН Артём Альбертович	СЗФО	Ленинградская обл.	Зр.	25.11.2009	Факеев МА Гусейнов АХ
7	5	ГОРЯИНОВ Матвей Николаевич	ЮФО	Ростовская обл.	3юн.р.	08.07.2011	Гладких СЮ
8-9	7	ОСИПЯН Карэн Романович	СЗФО	Ленинградская обл.	3юн.р.	13.08.2011	Абрамов ДЮ
8-9	4	БАБОШИН Артем Сергеевич	СПБ	г. Санкт-Петербург	3юн.р.	19.10.2010	Акопян ГА
10	2	ШУЛИКА Леонид Викторович	СПБ	г. Санкт-Петербург	3юн.р.	09.06.2010	Соловьев ДГ Югай ВМ

Гл. судья, ВК

Гл. секретарь, ВК



М.А. Аветисян
(Шахты)

А.Ю. Плаутина
(Орел)

**Всероссийские соревнования среди юношей и девушек
12-13, 14-15, 16-17 лет , мужчин и женщин
по рукопашному бою (СМ № 34107 в ЕКП Минспорта на 2023 год)**

12-16 октября 2023 года

г. Санкт-Петербург

ПРОТОКОЛ ХОДА СОРЕВНОВАНИЙ

юноши 12-13 лет

Вес **62** кг **10** чел.

А

1	ШТЕРК Герман	2юн.р. 03.03.2010	СПБ г. Санкт- Петербург
9	ЯКОВЛЕВ Лев	1юн.р. 19.02.2010	ПФО Удмуртская Респ.
5	ГОРЯИНОВ Матвей	3юн.р. 08.07.2011	ЮФО Ростовская обл.
13			
3	ЛАВРЕННИКОВ Андрей	3юн.р. 29.01.2010	СЗФО Калининградская обл.
11			
7	ОСИПЯН Карэн	3юн.р. 13.08.2011	СЗФО Ленинградская обл.
15			

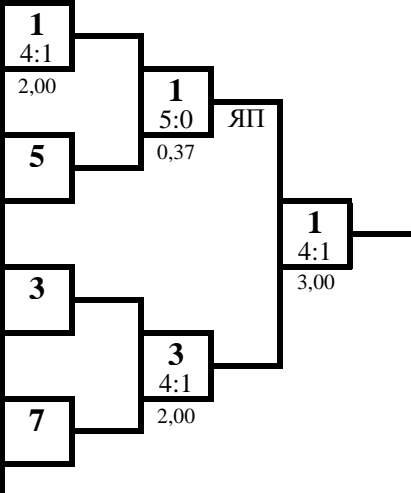

1 место

СЕМЕНОВ Кирилл

Костромская обл.

2 место

ШТЕРК Герман

г. Санкт-Петербург

Б

2	ШУЛИКА Леонид	3юн.р. 09.06.2010	СПБ г. Санкт- Петербург
10	МУСИН Артём	3р. 25.11.2009	СЗФО Ленинградская обл.
6	СЕМЕНОВ Кирилл	1юн.р. 08.08.2010	ЦФО Костромская обл.
14			
4	БАБОШИН Артем	3юн.р. 19.10.2010	СПБ г. Санкт- Петербург
12			
8	БАЛЯКИН Леонид	1юн.р. 16.05.2010	ЦФО Московская обл.
16			

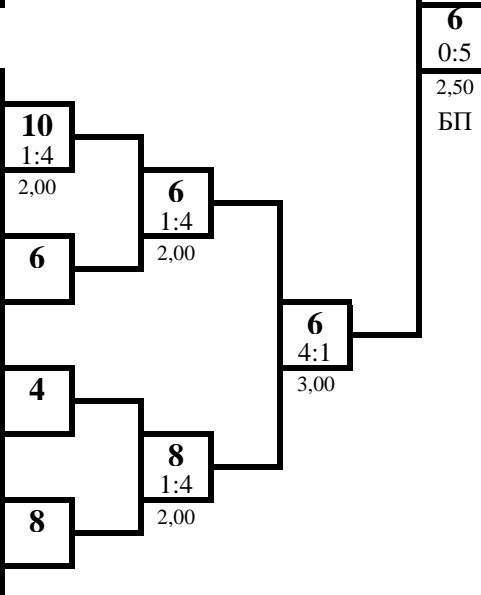

3 место

ЛАВРЕННИКОВ Андрей

Калининградская обл.

3 место

БАЛЯКИН Леонид

Московская обл.

Ут А

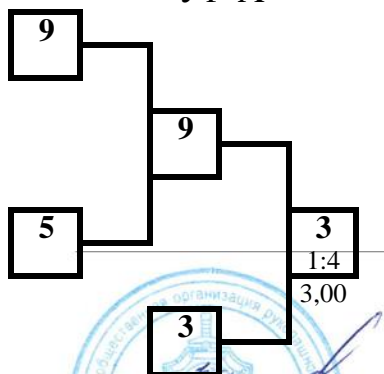

Ут Б

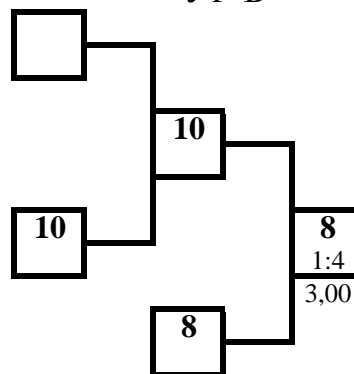

Гл. судья, ВК



М.А. Аветисян
(Шахты)

Гл. секретарь, ВК

А.Ю. Плаутина
(Орел)

**Всероссийские соревнования среди юношей и девушек
12-13, 14-15, 16-17 лет , мужчин и женщин
по рукопашному бою (СМ № 34107 в ЕКП Минспорта на 2023 год)**

12-16 октября 2023 года

г. Санкт-Петербург

ПРОТОКОЛ ХОДА СОРЕВНОВАНИЙ

юноши 12-13 лет

Вес **67** кг 7 чел.

А

1	ГУЩИН Михаил	1 юн.р. 27.04.2010	УФО Курганская обл.	5 0:5	НПБ	1 место ЛЕЙТ Глеб Брянская обл.
5	ЛЕЙТ Глеб	1 юн.р. 24.10.2009	ЦФО Брянская обл.	1,42	5 5:0	
3	ШАРАПОВ Илья	2 юн.р. 27.11.2009	УФО Тюменская обл.	7 1:4	0,28	
7	ОМЕЛЬЧЕНКО Иван	3р. 17.11.2009	СЗФО Ленинградская обл.	2,00	Уд	

Б

2	ГРУЗДЕВ Радомир	1 юн.р. 10.07.2010	ДФО Амурская обл.	2 4:1	2 место ГРУЗДЕВ Радомир Амурская обл.	
6	ПЯТУНИН Ярослав	3 юн.р. 29.03.2010	СПБ г. Санкт-Петербург	2,00		2 5:0
4	ЛЫТНЕВ Дмитрий	1 юн.р. 08.11.2010	ЦФО Тульская обл.	4		1,08
8						Уд

УТ А

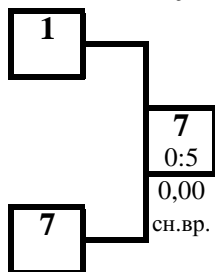

УТ Б

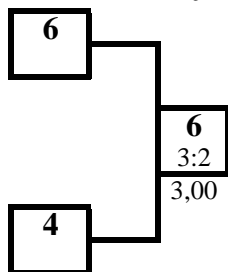

3 место

ОМЕЛЬЧЕНКО Иван

Ленинградская обл.

3 место

ПЯТУНИН Ярослав

г. Санкт-Петербург

ПРОТОКОЛ ЛИЧНЫХ РЕЗУЛЬТАТОВ

Место	№ жр	Фамилия Имя Отчество	ФО	Субъект РФ	Разряд (звание)	Дата рождения	Тренер
1	5	ЛЕЙТ Глеб Сергеевич	ЦФО	Брянская обл.	1 юн.р.	24.10.2009	Арутюнян ВМ
2	2	ГРУЗДЕВ Радомир Егорович	ДФО	Амурская обл.	1 юн.р.	10.07.2010	Обухов АА
3	7	ОМЕЛЬЧЕНКО Иван Андреевич	СЗФО	Ленинградская обл.	3р.	17.11.2009	Петухов ВВ Коротыгин ЯЕ
3	6	ПЯТУНИН Ярослав Иванович	СПБ	г. Санкт-Петербург	3 юн.р.	29.03.2010	Акопян ГА
5	1	ГУЩИН Михаил Дмитриевич	УФО	Курганская обл.	1 юн.р.	27.04.2010	Ефремов ЕВ
5	4	ЛЫТНЕВ Дмитрий Максимович	ЦФО	Тульская обл.	1 юн.р.	08.11.2010	Ахадов ДМО
7	3	ШАРАПОВ Илья Романович	УФО	Тюменская обл.	2 юн.р.	27.11.2009	Путинцев ДФ

Гл. судья, ВК



М.А. Аветисян
(Шахты)

Гл. секретарь, ВК

А.Ю. Плаутина
(Орел)

**Всероссийские соревнования среди юношей и девушек
12-13, 14-15, 16-17 лет , мужчин и женщин
по рукопашному бою (СМ № 34107 в ЕКП Минспорта на 2023 год)**

12-16 октября 2023 года

г. Санкт-Петербург

ПРОТОКОЛ ХОДА СОРЕВНОВАНИЙ

юноши 12-13 лет

Вес **67+** кг

8 чел.

А

1	ШАВШИН Илья	1юн.р. 21.04.2010	УФО Курганская обл.	1 5:0	ЯП
5	ВОРОНА Максим	3юн.р. 12.08.2011	ЦФО Брянская обл.	1,09	1 5:0
3	БРИЦОВ Артур	3юн.р. 09.06.2011	ПФО Удмуртская Респ.	7 1:4	0,56
7	ДУБИКОВ Павел	1юн.р. 12.07.2010	ЦФО Курская обл.	2,00	ЯП

1 место

КОЗИНЦЕВ Максим

г. Севастополь

Б

2	ГЕВОРГЯН Арсен	2юн.р. 12.06.2010	СКФО Ставропольский кр.	6 1:4	2,00
6	ТАКУНОВ Илья	3юн.р. 08.02.2011	ЦФО Брянская обл.	8 0:5	НПБ
4	ПЕТРОВ Игорь	3юн.р. 18.06.2011	ПФО Удмуртская Респ.	8 0:5	3,00
8	КОЗИНЦЕВ Максим	1юн.р. 28.11.2009	ЮФО г. Севастополь	1,58	БП

2 место

ШАВШИН Илья

Курганская обл.

УТ А

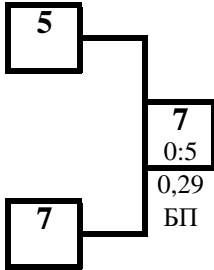

УТ Б

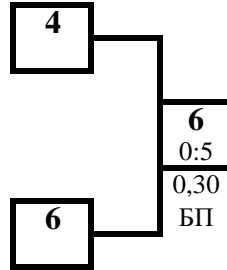

3 место

ДУБИКОВ Павел

Курская обл.

3 место

ТАКУНОВ Илья

Брянская обл.

ПРОТОКОЛ ЛИЧНЫХ РЕЗУЛЬТАТОВ

Место	№ жр	Фамилия Имя Отчество	ФО	Субъект РФ	Разряд (звание)	Дата рождения	Тренер
1	8	КОЗИНЦЕВ Максим Александрович	ЮФО	г. Севастополь	1юн.р.	28.11.2009	Семочкин ИВ
2	1	ШАВШИН Илья Александрович	УФО	Курганская обл.	1юн.р.	21.04.2010	Макаров БН
3	7	ДУБИКОВ Павел Сергеевич	ЦФО	Курская обл.	1юн.р.	12.07.2010	Бинюков ВА Трубочанинов ЮИ
3	6	ТАКУНОВ Илья Сергеевич	ЦФО	Брянская обл.	3юн.р.	08.02.2011	Королев АН
5	5	ВОРОНА Максим Дмитриевич	ЦФО	Брянская обл.	3юн.р.	12.08.2011	Королев АН
5	4	ПЕТРОВ Игорь Алексеевич	ПФО	Удмуртская Респ.	3юн.р.	18.06.2011	Торошин ЮА
7-8	3	БРИЦОВ Артур Юрьевич	ПФО	Удмуртская Респ.	3юн.р.	09.06.2011	Торошин ЮА
7-8	2	ГЕВОРГЯН Арсен Эдуардович	СКФО	Ставропольский кр.	2юн.р.	12.06.2010	Марков НН Овчинников АС

Гл. судья, ВК



М.А. Аветисян
(Шахты)

Гл. секретарь, ВК

А.Ю. Плаутина
(Орел)

**Всероссийские соревнования среди юношей и девушек
12-13, 14-15, 16-17 лет , мужчин и женщин
по рукопашному бою (СМ № 34107 в ЕКП Минспорта на 2023 год)**

12-16 октября 2023 года

г. Санкт-Петербург

ПРОТОКОЛ ХОДА СОРЕВНОВАНИЙ

вес 37 кг

девушки 12-13 лет

№ жр.	№ табл	Фамилия, Имя	ФО	Субъект РФ	Разряд	1		2		3		Сумма баллов	Место
1	192	МЕДВЕДЕВА Полина	ДФО	Амурская обл.	2юн.р.			4	9	0	2	4	2
								2.00	2	1.11	12		
2	245	ПОПЫТАК Вероника	СКФО	Ставропольский кр.	2юн.р.	1	2			0	1	1	3
						2.00	9			0.30	12		
3	556	ДАДАЕВА Арина	СЗФО	Ленинградская обл.	2юн.р.	5	12	5	12			10	1
						1.11	2	0.30	1				
						яп		яп					

ПРОТОКОЛ ЛИЧНЫХ РЕЗУЛЬТАТОВ

№ жр.	Фамилия, Имя	Дата рождения	Разряд	ФО	Субъект РФ	Тренер	Место
3	ДАДАЕВА Арина Хасановна	22.03.2011	2юн.р.	СЗФО	Ленинградская обл.	Марьяндышев ДВ	1
1	МЕДВЕДЕВА Полина Викторовна	06.08.2011	2юн.р.	ДФО	Амурская обл.	Воейков ДО	2
2	ПОПЫТАК Вероника Юрьевна	30.03.2011	2юн.р.	СКФО	Ставропольский кр.	Марков НН Овчинников СС	3

Главный судья, ВК

Главный секретарь, ВК



М.А. Аветисян
(Шахты)

А.Ю. Плаутина
(Орел)

**Всероссийские соревнования среди юношей и девушек
12-13, 14-15, 16-17 лет , мужчин и женщин
по рукопашному бою (СМ № 34107 в ЕКП Минспорта на 2023 год)**

12-16 октября 2023 года

г. Санкт-Петербург

ПРОТОКОЛ ХОДА СОРЕВНОВАНИЙ

девушки 12-13 лет

Вес **44** кг

8 чел.

А

1	ДЕМИЧЕВА Ульяна	Зр. 10.03.2010	ЦФО Смоленская обл.
5	АНТЮФЕЕВА Валерия	2юн.р. 14.04.2010	СПБ г. Санкт-Петербург
3	КОТЕЛЬНИКОВА Анна	2р. 11.05.2010	УФО Курганская обл.
7	УСТИНОВА Валерия	3юн.р. 05.11.2011	ЦФО Курская обл.

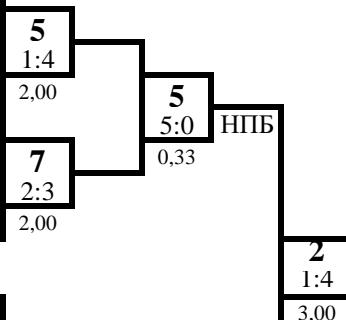

1 место

ГЛЕЧ Алексия

г. Севастополь

Б

2	ГЛЕЧ Алексия	1юн.р. 26.07.2010	ЮФО г. Севастополь
6	ТОМИРДИАРО-ХЕРСОНСКАЯ Кира	3юн.р. 27.01.2011	СПБ г. Санкт-Петербург
4	ИВАНИНА Валентина	2юн.р. 21.06.2011	ЦФО Брянская обл.
8	АКСАМЕНТОВА Милана	1юн.р. 05.11.2010	СФО Иркутская обл.

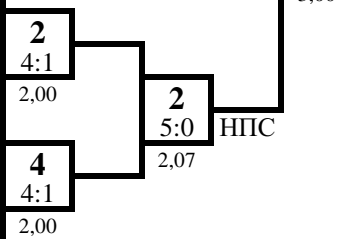

2 место

АНТЮФЕЕВА Валерия

г. Санкт-Петербург

УТ А

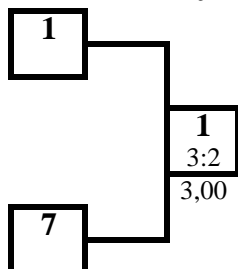

3 место

ДЕМИЧЕВА Ульяна

Смоленская обл.

УТ Б

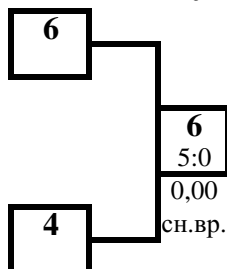

3 место

ТОМИРДИАРО-ХЕРСОНСКАЯ Кира

г. Санкт-Петербург

ПРОТОКОЛ ЛИЧНЫХ РЕЗУЛЬТАТОВ

Место	№ жр	Фамилия Имя Отчество	ФО	Субъект РФ	Разряд (звание)	Дата рождения	Тренер
1	2	ГЛЕЧ Алексия Артуровна	ЮФО	г. Севастополь	1юн.р.	26.07.2010	Козлов ВЮ Заднипровский АН
2	5	АНТЮФЕЕВА Валерия Алексеевна	СПБ	г. Санкт-Петербург	2юн.р.	14.04.2010	Акопян ГА
3	1	ДЕМИЧЕВА Ульяна Николаевна	ЦФО	Смоленская обл.	Зр.	10.03.2010	Сапожников ДВ
3	6	ТОМИРДИАРО-ХЕРСОНСКАЯ Кира Валентиновна	СПБ	г. Санкт-Петербург	3юн.р.	27.01.2011	Зюзин СА Логинов МА
5	7	УСТИНОВА Валерия Александровна	ЦФО	Курская обл.	3юн.р.	05.11.2011	Бинюков ВА Трубочанинов ЮИ
5	4	ИВАНИНА Валентина Николаевна	ЦФО	Брянская обл.	2юн.р.	21.06.2011	Арутюнян ВМ
7-8	3	КОТЕЛЬНИКОВА Анна Павловна	УФО	Курганская обл.	2р.	11.05.2010	Ефремов ЕВ
7-8	8	АКСАМЕНТОВА Милана Владимировна	СФО	Иркутская обл.	1юн.р.	05.11.2010	Сикора АВ Таскаев АА

Гл. судья, ВК



М.А. Аветисян
(Шахты)

Гл. секретарь, ВК

А.Ю. Плаутина

А.Ю. Плаутина
(Орел)

**Всероссийские соревнования среди юношей и девушек
12-13, 14-15, 16-17 лет , мужчин и женщин
по рукопашному бою (СМ № 34107 в ЕКП Минспорта на 2023 год)**

12-16 октября 2023 года

г. Санкт-Петербург

ПРОТОКОЛ ХОДА СОРЕВНОВАНИЙ

девушки 12-13 лет

Вес **48** кг **5** чел.

А

1	ЖУКОВА Юлиана	3юн.р. 05.05.2010	СПБ г. Санкт-Петербург
5	МУКОМЕЛ Надежда	1юн.р. 17.02.2010	ЮФО Ростовская обл.
3	ХОРОШЕВА Арина	3юн.р. 14.04.2010	УФО Тюменская обл.
7			

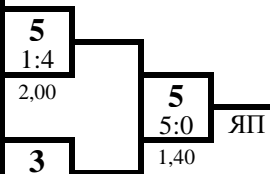

1 место

МУКОМЕЛ Надежда
Ростовская обл.

Б

2	ПЯТУНИНА Кира	3юн.р. 29.08.2011	СПБ г. Санкт-Петербург
6			
4	БОГОДУХОВА Ирина	1юн.р. 29.09.2010	СФО Иркутская обл.
8			

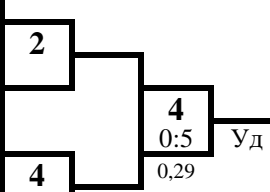

2 место

БОГОДУХОВА Ирина
Иркутская обл.

УТ А

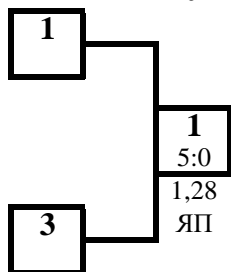

УТ Б

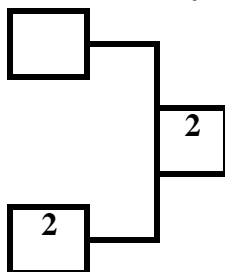

3 место

ЖУКОВА Юлиана
г. Санкт-Петербург

3 место

ПЯТУНИНА Кира
г. Санкт-Петербург

ПРОТОКОЛ ЛИЧНЫХ РЕЗУЛЬТАТОВ

Место	№ жр	Фамилия Имя Отчество	ФО	Субъект РФ	Разряд (звание)	Дата рождения	Тренер
1	5	МУКОМЕЛ Надежда Дмитриевна	ЮФО	Ростовская обл.	1юн.р.	17.02.2010	Аветисян МА
2	4	БОГОДУХОВА Ирина Николаевна	СФО	Иркутская обл.	1юн.р.	29.09.2010	Таскаев АА Сикора АВ
3	1	ЖУКОВА Юлиана Дмитриевна	СПБ	г. Санкт-Петербург	3юн.р.	05.05.2010	Акопян ГА
3	2	ПЯТУНИНА Кира Ивановна	СПБ	г. Санкт-Петербург	3юн.р.	29.08.2011	Акопян ГА
5	3	ХОРОШЕВА Арина Рамиловна	УФО	Тюменская обл.	3юн.р.	14.04.2010	Дерягин ДВ

Гл. судья, ВК



М.А. Аветисян
(Шахты)

Гл. секретарь, ВК

А.Ю. Плаутина
(Орел)

**Всероссийские соревнования среди юношей и девушек
12-13, 14-15, 16-17 лет , мужчин и женщин
по рукопашному бою (СМ № 34107 в ЕКП Минспорта на 2023 год)**

12-16 октября 2023 года

г. Санкт-Петербург

ПРОТОКОЛ ХОДА СОРЕВНОВАНИЙ

девушки 12-13 лет

Вес **53** кг

7 чел.

А

1	СЕМЕНОВА София	Зр. 30.03.2010	ЦФО Костромская обл.
5	ПЕТУХОВА Вероника	Зюн.р. 19.07.2010	СЗФО Ленинградская обл.
3	ДЕСЯТНИЧЕНКО Екатерина	Зюн.р. 30.01.2010	ЛНР
7	СКУРАТОВА Софья	1юн.р. 20.01.2011	СФО Иркутская обл.

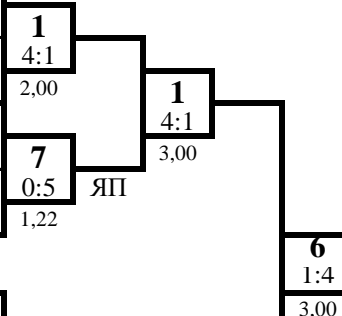

1 место

ЯКОВЛЕВА Анжелина
Тюменская обл.

Б

2	КУЗНЕЦОВА Дарья	Зюн.р. 13.03.2011	СПБ г. Санкт- Петербург
6	ЯКОВЛЕВА Анжелина	1юн.р. 18.06.2010	УФО Тюменская обл.
4	ШКОЛИНА Анна	2юн.р. 06.11.2009	СКФО Ставропольский кр.
8			

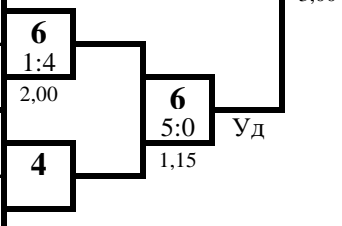

2 место

СЕМЕНОВА София
Костромская обл.

УТ А

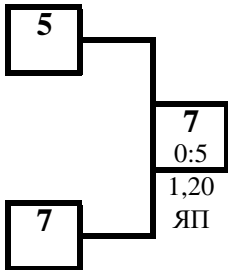

3 место

СКУРАТОВА Софья
Иркутская обл.

УТ Б

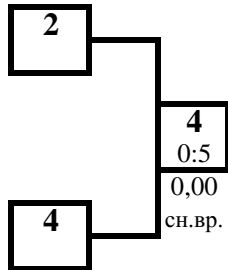

3 место

ШКОЛИНА Анна
Ставропольский кр.

ПРОТОКОЛ ЛИЧНЫХ РЕЗУЛЬТАТОВ

Место	№ жр	Фамилия Имя Отчество	ФО	Субъект РФ	Разряд (звание)	Дата рождения	Тренер
1	6	ЯКОВЛЕВА Анжелина Андреевна	УФО	Тюменская обл.	1юн.р.	18.06.2010	Маркусен ВВ
2	1	СЕМЕНОВА София Андреевна	ЦФО	Костромская обл.	Зр.	30.03.2010	Иванов ВН
3	7	СКУРАТОВА Софья Евгеньевна	СФО	Иркутская обл.	1юн.р.	20.01.2011	Таскаев АА Сикора АВ
3	4	ШКОЛИНА Анна Александровна	СКФО	Ставропольский кр.	2юн.р.	06.11.2009	Якубов ИЯ
5	5	ПЕТУХОВА Вероника Константиновна	СЗФО	Ленинградская обл.	Зюн.р.	19.07.2010	Абрамов ДЮ
5	2	КУЗНЕЦОВА Дарья Денисовна	СПБ	г. Санкт-Петербург	Зюн.р.	13.03.2011	Иванюк АВ Рядняный МВ
7	3	ДЕСЯТНИЧЕНКО Екатерина Сергеевна	ЛНР		Зюн.р.	30.01.2010	Молчанюк ЕЛ

Гл. судья, ВК



М.А. Аветисян
(Шахты)

Гл. секретарь, ВК

А.Ю. Плаутина
(Орел)

**Всероссийские соревнования среди юношей и девушек
12-13, 14-15, 16-17 лет , мужчин и женщин
по рукопашному бою (СМ № 34107 в ЕКП Минспорта на 2023 год)**

12-16 октября 2023 года

г. Санкт-Петербург

ПРОТОКОЛ ХОДА СОРЕВНОВАНИЙ

девушки 12-13 лет

Вес **53+** кг

8 чел.

А

1	ШАНИНА Кира	1юн.р. 13.09.2010	УФО Курганская обл.
5	ТЕЛЕПНЕВА Анна	3юн.р. 04.01.2011	ЦФО Брянская обл.
3	ХАЛАПУДРА Дарина	3юн.р. 15.07.2010	ЛНР
7	ЮНДУНОВА Анна	3юн.р. 15.11.2009	ДФО Забайкальский кр.

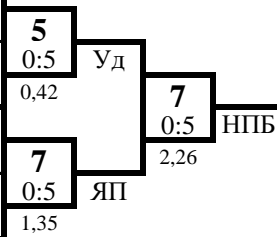

1 место

МАЛЫХ Арина

Иркутская обл.

Б

2	АНТИПОВА Анжелика	3юн.р. 10.07.2011	ЦФО Калужская обл.
6	СУВОРОВА Дарья	3юн.р. 12.03.2010	СЗФО Ленинградская обл.
4	КОРНИЕНКО Виктория	1юн.р. 05.11.2010	ЦФО Брянская обл.
8	МАЛЫХ Арина	1юн.р. 31.01.2010	СФО Иркутская обл.

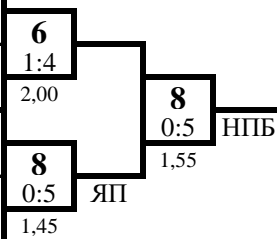

2 место

ЮНДУНОВА Анна

Забайкальский кр.

УТ А

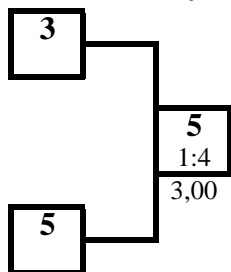

УТ Б

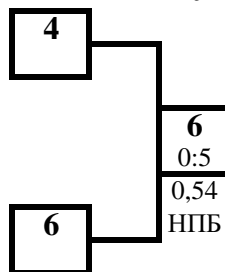

3 место

ТЕЛЕПНЕВА Анна

Брянская обл.

3 место

СУВОРОВА Дарья

Ленинградская обл.

ПРОТОКОЛ ЛИЧНЫХ РЕЗУЛЬТАТОВ

Место	№ жр	Фамилия Имя Отчество	ФО	Субъект РФ	Разряд (звание)	Дата рождения	Тренер
1	8	МАЛЫХ Арина Михайловна	СФО	Иркутская обл.	1юн.р.	31.01.2010	Ким ПВ
2	7	ЮНДУНОВА Анна Евгеньевна	ДФО	Забайкальский кр.	3юн.р.	15.11.2009	Галсанов ЗН Тогонов ЯЯ
3	5	ТЕЛЕПНЕВА Анна Викторовна	ЦФО	Брянская обл.	3юн.р.	04.01.2011	Белунова МВ
3	6	СУВОРОВА Дарья Сергеевна	СЗФО	Ленинградская обл.	3юн.р.	12.03.2010	Бугаков АС
5	3	ХАЛАПУДРА Дарина Сергеевна	ЛНР		3юн.р.	15.07.2010	Молчанюк ЕЛ
5	4	КОРНИЕНКО Виктория Сергеевна	ЦФО	Брянская обл.	1юн.р.	05.11.2010	Арутюнян ВМ
7-8	1	ШАНИНА Кира Сергеевна	УФО	Курганская обл.	1юн.р.	13.09.2010	Ефремов ЕВ
7-8	2	АНТИПОВА Анжелика Вячеславовна	ЦФО	Калужская обл.	3юн.р.	10.07.2011	Мосесян НР

Гл. судья, ВК

М.А. Аветисян
(Шахты)

Гл. секретарь, ВК

А.Ю. Плаутина
(Орел)

**Всероссийские соревнования среди юношей и девушек
12-13, 14-15, 16-17 лет , мужчин и женщин
по рукопашному бою (СМ № 34107 в ЕКП Минспорта на 2023 год)**

12-16 октября 2023 года

г. Санкт-Петербург

ПРОТОКОЛ ЛИЧНЫХ РЕЗУЛЬТАТОВ

юноши 14-15 лет

Вес **41** кг

10 чел.

Место	№ жр	Фамилия Имя Отчество	ФО	Субъект	Разряд (звание)	Дата рождения	Тренер
1	10	КОРШУНОВ Никита Романович	ЦФО	Московская обл.	2р.	20.08.2008	Куликов КЕ Куликова ВО
2	5	АТАГИМОВ Рустам Мугутдинович	СКФО	Респ. Дагестан	1юн.р.	11.02.2009	Алиев ЗК
3	1	АКСЕНОВ Степан Александрович	ЦФО	Липецкая обл.	1юн.р.	03.03.2009	Денисов ДО
3	4	ТКАЧУК Гордей Михайлович	СКФО	Ставропольский кр.	1юн.р.	16.03.2009	Марков НН Овчинников СС
5	7	МИТРОНОВ Егор Максимович	ДФО	Забайкальский кр.	1юн.р.	08.05.2009	Галсанов ЗН Тогонов ЯЯ
5	6	ШЕРЕМЕТ Владислав Дмитриевич	ПФО	Оренбургская обл.	1юн.р.	07.08.2009	Тимерханов АВ
7	2	КУЛАЕВ Игорь Максимович	СЗФО	Ленинградская обл.	1юн.р.	17.07.2009	Кулаков КВ
8-9	3	РЫЧКОВ Глеб Александрович	ПФО	Удмуртская Респ.	2р.	16.07.2009	Нехорошев СЕ
8-9	8	АХТЯМОВ Раис Адисович	СЗФО	Ленинградская обл.	3р.	16.03.2009	Бражников СА
10	9	КУЛАКОВ Максим Кириллович	СЗФО	Ленинградская обл.	3р.	01.10.2009	Бражников СА

Гл. судья, ВК

Гл. секретарь, ВК



М.А. Аветисян
(Шахты)

А.Ю. Плаутина
(Орел)

**Всероссийские соревнования среди юношей и девушек
12-13, 14-15, 16-17 лет , мужчин и женщин
по рукопашному бою (СМ № 34107 в ЕКП Минспорта на 2023 год)**

12-16 октября 2023 года

г. Санкт-Петербург

ПРОТОКОЛ ХОДА СОРЕВНОВАНИЙ

юноши 14-15 лет

Вес **41** кг **10** чел.

А

1	АКСЕНОВ Степан	1юн.р. 03.03.2009	ЦФО Липецкая обл.
9	КУЛАКОВ Максим	3р. 01.10.2009	СЗФО Ленинградская обл.
5	АТАГИМОВ Рустам	1юн.р. 11.02.2009	СКФО Респ. Дагестан
13			
3	РЫЧКОВ Глеб	2р. 16.07.2009	ПФО Удмуртская Респ.
11			
7	МИТРОНОВ Егор	1юн.р. 08.05.2009	ДФО Забайкальский кр.
15			

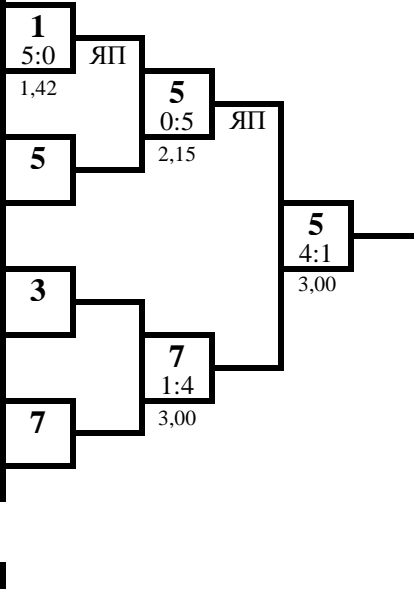

1 место

КОРШУНОВ Никита
Московская обл.

2 место

АТАГИМОВ Рустам
Респ. Дагестан

Б

2	КУЛАЕВ Игорь	1юн.р. 17.07.2009	СЗФО Ленинградская обл.
10	КОРШУНОВ Никита	2р. 20.08.2008	ЦФО Московская обл.
6	ШЕРЕМЕТ Владислав	1юн.р. 07.08.2009	ПФО Оренбургская обл.
14			
4	ТКАЧУК Гордей	1юн.р. 16.03.2009	СКФО Ставропольский кр.
12			
8	АХТЯМОВ Раис	3р. 16.03.2009	СЗФО Ленинградская обл.
16			

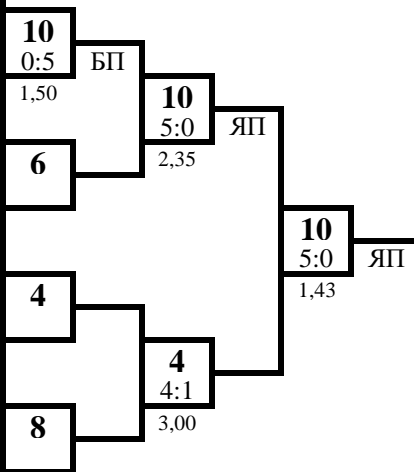

3 место

АКСЕНОВ Степан
Липецкая обл.

3 место

ТКАЧУК Гордей
Ставропольский кр.

Ут А

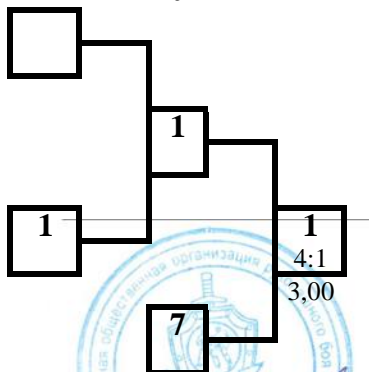

Ут Б

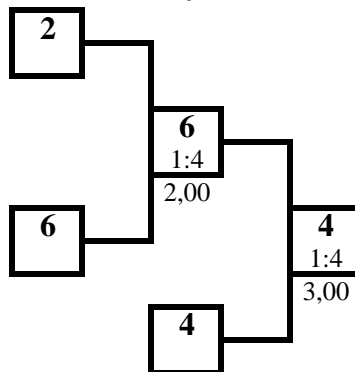

Гл. судья, ВК

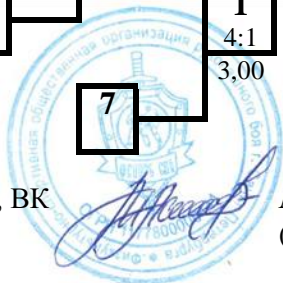

М.А. Аветисян
(Шахты)

Гл. секретарь, ВК

А.Ю. Плаутина
(Орел)

**Всероссийские соревнования среди юношей и девушек
12-13, 14-15, 16-17 лет , мужчин и женщин
по рукопашному бою (СМ № 34107 в ЕКП Минспорта на 2023 год)**

12-16 октября 2023 года

г. Санкт-Петербург

ПРОТОКОЛ ЛИЧНЫХ РЕЗУЛЬТАТОВ

юноши 14-15 лет

Вес **44** кг

11 чел.

Место	№ жр	Фамилия Имя Отчество	ФО	Субъект	Разряд (звание)	Дата рождения	Тренер
1	8	ГУРИДОВ Артем Романович		ДНР	2р.	20.08.2008	Кретов ВВ
2	11	ГУРИДОВ Александр Романович		ДНР	2р.	20.08.2008	Кретов ВВ
3	7	САВИН Тимофей Александрович	СФО	Иркутская обл.	1р.	13.02.2008	Сикора АВ
3	4	ВАКУШИН Денис Анатольевич	УФО	Челябинская обл.	1р.	26.10.2008	Копысов АМ
5	1	КРАВЧЕНКО Даниил Александрович	СКФО	Ставропольский кр.	1юн.р.	29.05.2009	Якубов ИЯ
5	10	СААКЯН Артур Самсонович	ЮФО	Краснодарский кр.	1юн.р.	27.05.2009	Кашароков АИ
7	3	БЕРЕЖНЕВ Кирилл Владимирович	УФО	Челябинская обл.	2р.	22.07.2008	Копысов АМ
8-9	5	БАРБАШОВ Данила Сергеевич	ДФО	Хабаровский кр.	2р.	28.08.2009	Ефимов АВ
8-9	6	ПЕРЕГУДОВ Даниил Денисович	ЦФО	Липецкая обл.	1юн.р.	07.01.2009	Денисов ДО
10-11	9	САТАРОВ Максаджон Мансуржонович	СЗФО	Ленинградская обл.	1юн.р.	18.07.2009	Марьяндышев ДВ
10-11	2	ЩЕРБАКОВ Кирилл Сергеевич	ПФО	Нижегородская обл.	3р.	17.05.2009	Суроегин АД

Гл. судья, ВК

Гл. секретарь, ВК



М.А. Аветисян
(Шахты)

А.Ю. Плаутина
(Орел)

**Всероссийские соревнования среди юношей и девушек
12-13, 14-15, 16-17 лет , мужчин и женщин
по рукопашному бою (СМ № 34107 в ЕКП Минспорта на 2023 год)**

12-16 октября 2023 года

г. Санкт-Петербург

ПРОТОКОЛ ХОДА СОРЕВНОВАНИЙ

юноши 14-15 лет

Вес **44** кг **11** чел.

А

1	КРАВЧЕНКО Даниил	1юн.р. 29.05.2009	СКФО Ставропольский кр.
9	САТАРОВ Максаджон	1юн.р. 18.07.2009	СЗФО Ленинградская обл.
5	БАРБАШОВ Данила	2р. 28.08.2009	ДФО Хабаровский кр.
13			
3	БЕРЕЖНЕВ Кирилл	2р. 22.07.2008	УФО Челябинская обл.
11	ГУРИДОВ Александр	2р. 20.08.2008	ДНР
7	САВИН Тимофей	1р. 13.02.2008	СФО Иркутская обл.
15			

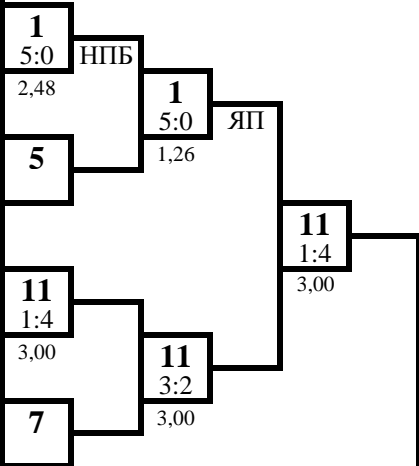

1 место

ГУРИДОВ Артем

ДНР

2 место

ГУРИДОВ Александр

ДНР

Б

2	ЩЕРБАКОВ Кирилл	3р. 17.05.2009	ПФО Нижегородская обл.
10	СААКЯН Артур	1юн.р. 27.05.2009	ЮФО Краснодарский кр.
6	ПЕРЕГУДОВ Даниил	1юн.р. 07.01.2009	ЦФО Липецкая обл.
14			
4	ВАКУШИН Денис	1р. 26.10.2008	УФО Челябинская обл.
12			
8	ГУРИДОВ Артем	2р. 20.08.2008	ДНР
16			

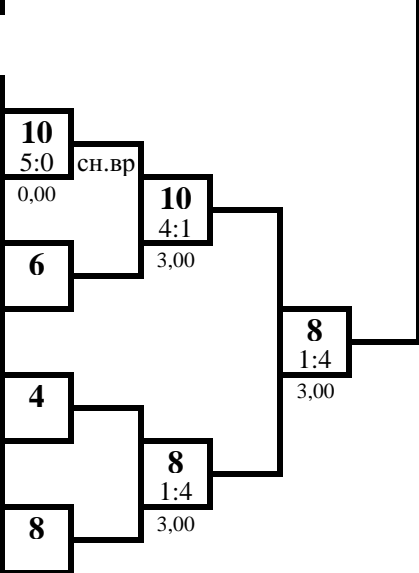

3 место

САВИН Тимофей

Иркутская обл.

3 место

ВАКУШИН Денис

Челябинская обл.

Ут А

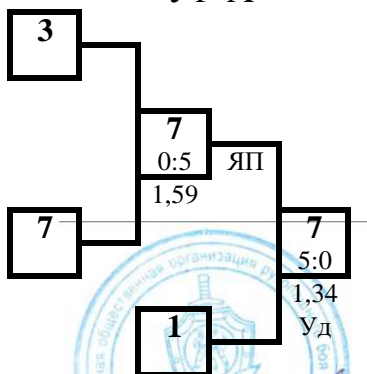

Ут Б

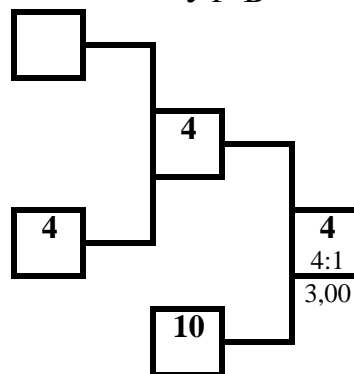

Гл. судья, ВК

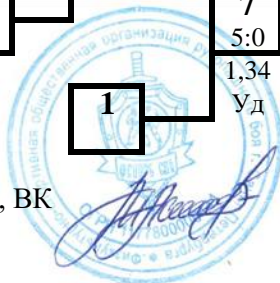

М.А. Аветисян
(Шахты)

Гл. секретарь, ВК

А.Ю. Плаутина
(Орел)

**Всероссийские соревнования среди юношей и девушек
12-13, 14-15, 16-17 лет , мужчин и женщин
по рукопашному бою (СМ № 34107 в ЕКП Минспорта на 2023 год)**

12-16 октября 2023 года

г. Санкт-Петербург

ПРОТОКОЛ ЛИЧНЫХ РЕЗУЛЬТАТОВ

		юноши 14-15 лет			Вес 48 кг	21 чел.	
Место	№ жр	Фамилия Имя Отчество	ФО	Субъект РФ	Разряд (звание)	Дата рождения	Тренер
1	9	КРАМЕР Дмитрий Сергеевич	ЮФО	г. Севастополь	2р.	17.01.2008	Заднипровский АН
2	16	АКЕЛИ Эмиль Ашотович	ЮФО	Ростовская обл.	3р.	07.05.2008	Аветисян МА
3	21	САПОЖНИКОВ Савелий Алексеевич	СФО	Иркутская обл.	1р.	27.08.2008	Ковалев АМ
3	12	ШАНДЫБА Владимир Андреевич	ЦФО	Костромская обл.	1р.	15.01.2008	Рабаданов МИ
5	15	ЗУБАРЕВ Иван Дмитриевич	СЗФО	Псковская обл.	1р.	16.09.2008	Зубарев ДН
5	10	ПОПЕРНАЦКИЙ Олег Александрович	СЗФО	Калининградская обл.	1юн.р.	18.08.2009	Волков АП
7-8	1	АПАРИН Андрей Сергеевич	ДФО	Еврейская АО	2р.	12.03.2008	Рябец ВА
7-8	8	САДОВЫЙ Кирилл Денисович	ЮФО	г. Севастополь	1юн.р.	06.10.2009	Оганян ЗР Заднипровский АН
9-10	11	АГЕЕВ Руслан Александрович	СПБ	г. Санкт-Петербург	1юн.р.	17.07.2009	Киселев НС Геросименко АА
9-10	14	КОРШУНОВ Егор Александрович	СЗФО	Ленинградская обл.	3р.	17.08.2009	Абрамов ДЮ
11-16	13	МУБАРАКШИН Мусагит Русланович	ПФО	Респ. Татарстан	1юн.р.	04.10.2009	Сандомиров АИ Юсупов ИИ
11-16	19	ХРЕСТИН Анатолий Сергеевич	ЮФО	Ростовская обл.	3р.	13.02.2009	Мозговой АМ
11-16	7	ЛАТКИН Марк Евгеньевич	ДФО	Амурская обл.	1юн.р.	14.04.2008	Воейков ДО
11-16	2	АРТЕЕВ Тимофей Ильич	СЗФО	Респ. Коми	1юн.р.	19.06.2009	Субботин КВ
11-16	6	МОРОКО Никита Евгеньевич	ДФО	Амурская обл.	1р.	11.06.2008	Тучик АА
11-16	20	МАНУКЯН Гор Араикович	ЮФО	Краснодарский кр.	1юн.р.	22.04.2008	Кашароков АИ
17-21	17	КРЮЧКОВ Антон Александрович	УФО	Тюменская обл.	1р.	01.08.2008	Дерягин ДВ
17-21	5	РАМАЗАНОВ Саидали Терланович	СПБ	г. Санкт-Петербург	1юн.р.	13.12.2007	Атакишиев ИИ Сиренко АВ
17-21	3	ИВЕНЕВ Тимофей Антонович	УФО	Челябинская обл.	1юн.р.	01.09.2009	Копысов АМ
17-21	18	ФИЛИППОВ Илья Петрович	УФО	Тюменская обл.	1юн.р.	15.08.2009	Дерягин ДВ
17-21	4	ЗУБОВ Роман Вячеславович	СПБ	г. Санкт-Петербург	1юн.р.	20.07.2009	Смирнов АА

Гл. судья, ВК

Гл. секретарь, ВК



М.А. Аветисян
(Шахты)

А.Ю. Плаутина
(Орел)

**Всероссийские соревнования среди юношей и девушек
12-13, 14-15, 16-17 лет , мужчин и женщин**

юноши 14-15 лет

21 чел.

по рукопашному бою (СМ № 34107 в ЕКП Минспорта на 2023 год)

12-16 октября 2023

**ПРОТОКОЛ ХОДА
СОРЕВНОВАНИЙ**

г. Санкт-Петербург

Вес **48** кг

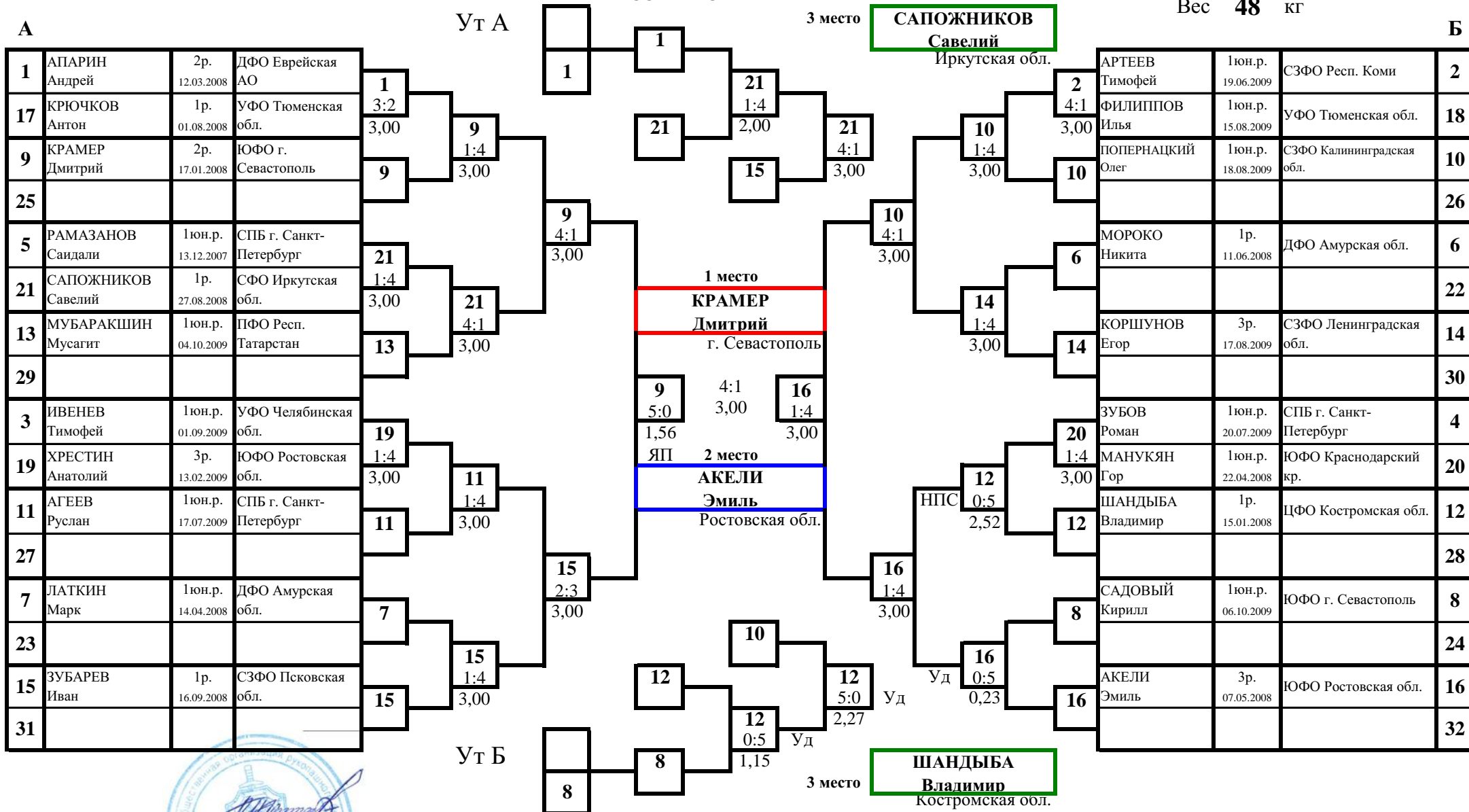

Гл. судья, ВК

Гл. секретарь, ВК



М.А. Аветисян
(Шахты)
А.Ю. Плаутина
(Орел)

**Всероссийские соревнования среди юношей и девушек
12-13, 14-15, 16-17 лет , мужчин и женщин
по рукопашному бою (СМ № 34107 в ЕКП Минспорта на 2023 год)**

12-16 октября 2023 года

г. Санкт-Петербург

ПРОТОКОЛ ЛИЧНЫХ РЕЗУЛЬТАТОВ

юноши 14-15 лет

Вес **52** кг

23 чел.

Место	№ жр	Фамилия Имя Отчество	ФО	Субъект РФ	Разряд (звание)	Дата рождения	Тренер
1	10	ЗАКАРИГАЕВ Магамед Расулович	СКФО	Ставропольский кр.	2р.	28.11.2008	Марков НН Овчинников СС
2	19	МОЗГОВОЙ Владислав Алексеевич	ЮФО	Ростовская обл.	1р.	29.03.2008	Мозговой АМ
3	15	ХАБАРОВ Илья Владимирович	СПБ	г. Санкт-Петербург	1р.	31.01.2008	Киселев НС Геросименко АА
3	8	СИНКИН Никита Сергеевич	СФО	Кемеровская обл.	1юн.р.	04.09.2008	Марченко ЮА Панаков АД
5	5	САФРОНОВ Иван Сергеевич	СФО	Кемеровская обл.	1юн.р.	18.04.2009	Марченко ЮА Панаков АД
5	2	МУХАМАТДИНОВ Камиль Ринатович	ПФО	Удмуртская Респ.	1р.	28.04.2008	Плотников РА
7-8	11	ГОРОДЦОВ Владислав Алексеевич	ЦФО	Брянская обл.	1р.	29.12.2007	Королев АН
7-8	14	СЕМЁНОВ Роман Викторович	ЦФО	Московская обл.	1р.	11.12.2007	Куликов КЕ Куликова ВО
9	3	СИРАЗИЕВ Булат Азатович	ПФО	Респ. Татарстан	1юн.р.	16.08.2008	Сандомиров АИ Юсупов ИИ
10-11	9	СОКОЛИКОВ Никита Владимирович	ПФО	Респ. Татарстан	1юн.р.	29.04.2009	Сандомиров АИ Юсупов ИИ
10-11	20	КЛЕПОВ Денис Дмитриевич	УФО	Тюменская обл.	2р.	17.11.2008	Путинцев ДФ
12-17	1	КУЧИН Даниил Александрович	УФО	Курганская обл.	1юн.р.	04.04.2009	Ефремов ЕВ
12-17	13	УРУНОВ Мехрод Диловарович	УФО	Тюменская обл.	1юн.р.	13.10.2008	Солдатенко ГМ
12-17	7	СТАРОВЕРОВ Эдуард Александрович	ЮФО	г. Севастополь	2р.	13.08.2008	Заднипровский АН
12-17	22	СОРОКИН Андрей Андреевич	СПБ	г. Санкт-Петербург	1юн.р.	19.04.2008	Лобанов ВЮ
12-17	12	КУСМАРЦЕВ Никита Денисович	ЦФО	Орловская обл.	2р.	10.06.2008	Тодрик ВН Бойцов ДН
12-17	16	ДЖАФАРОВ Святослав Рустамович		ДНР	2р.	02.07.2008	Асташенко АС
18-23	17	ЛИФАНОВ Владимир Владимирович	СЗФО	Ленинградская обл.	1юн.р.	25.03.2009	Марьяндышев ДВ
18-23	21	АММЕРМАН Илья Вячеславович	СПБ	г. Санкт-Петербург	1р.	19.01.2009	Иванюк АВ Рядняный МВ
18-23	23	ВАНЦАЙ Егор Игоревич	СФО	Иркутская обл.	1юн.р.	18.04.2009	Ким ПВ
18-23	18	ВЛАСОВ Кирилл Алексеевич	СЗФО	Ленинградская обл.	2р.	15.07.2008	Марьяндышев ДВ
18-23	6	ГОДУНОВ Максим Владимирович	ПФО	Респ. Татарстан	1юн.р.	27.04.2009	Сандомиров АИ Юсупов ИИ
18-23	4	ШАРИПОВ Мансур Михробшоевич	ПФО	Респ. Татарстан	1юн.р.	28.01.2009	Исламов РР

Гл. судья, ВК

Гл. секретарь, ВК



М.А. Аветисян
(Шахты)

А.Ю. Плаутина
(Орел)

Всероссийские соревнования среди юношей и девушек

12-13, 14-15, 16-17 лет , мужчин и женщин

юноши 14-15 лет

23 чел.

по рукопашному бою (СМ № 34107 в ЕКП Минспорта на 2023 год)

12-16 октября 2023

ПРОТОКОЛ ХОДА СОРЕВНОВАНИЙ

г. Санкт-Петербург

Вес 52 кг

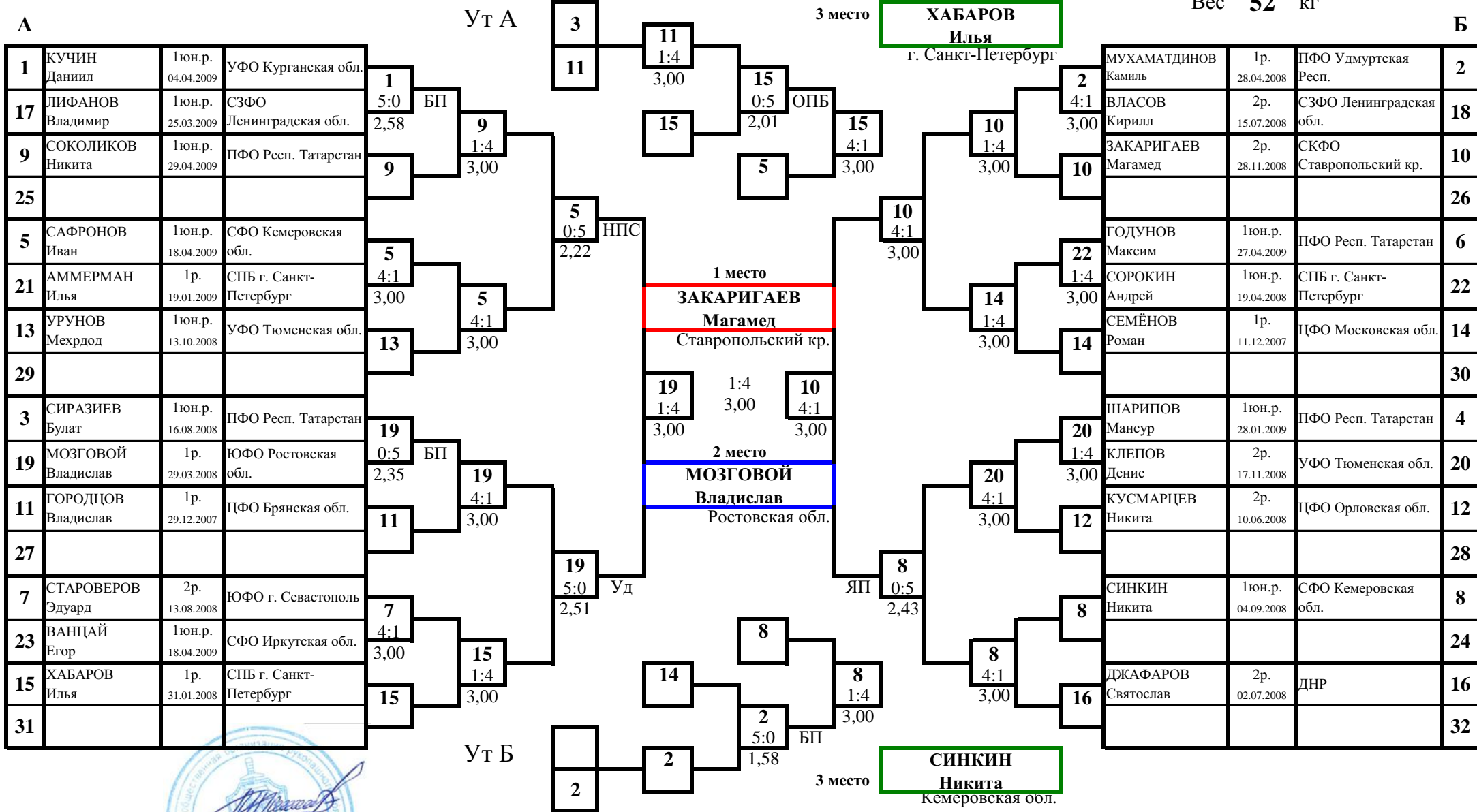

Гл. судья, ВК

Гл. секретарь, ВК



М.А. Аветисян
(Шахты)

А.Ю. Плаутина
(Орел)

**Всероссийские соревнования среди юношей и девушек
12-13, 14-15, 16-17 лет , мужчин и женщин
по рукопашному бою (СМ № 34107 в ЕКП Минспорта на 2023 год)**

12-16 октября 2023 года

г. Санкт-Петербург

ПРОТОКОЛ ЛИЧНЫХ РЕЗУЛЬТАТОВ

юноши 14-15 лет

Вес **57** кг

26 чел.

Место	№ жр	Фамилия Имя Отчество	ФО	Субъект РФ	Разряд (звание)	Дата рождения	Тренер
1	23	ИМАНМУРЗАЕВ Исмаил Ибрагимович	СЗФО	Ленинградская обл.	2р.	07.12.2007	Марьяндышев ДВ
2	22	РЫБАКОВ Алексей Александрович	СЗФО	Ленинградская обл.	2р.	07.10.2008	Петухов ВВ Коротыгин ЯЕ
3	11	РЫЦЕБОРЦЕВ Георгий Романович	СКФО	Ставропольский кр.	1р.	03.02.2008	Якубов ИЯ
3	16	ИБРАГИМОВ Магомед Ибрагимович	СКФО	Респ. Дагестан	1р.	28.10.2008	Алиев ЗК
5	13	БОНДАРЕВ Сергей Александрович	ЦФО	Костромская обл.	1юн.р.	27.04.2008	Кушнерик ИГ
5	18	ТИМОШЕНКО Александр Павлович	СПБ	г. Санкт-Петербург	1юн.р.	21.05.2009	Смирнов АА
7-8	15	БАТАЕВ Сергей Алексеевич	СФО	Кемеровская обл.	2р.	12.11.2008	Марченко ЮА Панаков АД
7-8	6	СТЕФАНОВ Ярослав Юрьевич	ЦФО	Орловская обл.	1юн.р.	09.07.2008	Тодрик ВН Бойцов ДН
9-10	7	ГУК Дмитрий Олегович	ЦФО	Орловская обл.	1юн.р.	02.06.2008	Тодрик ВН Бойцов ДН
9-10	14	ГРАБАЛИН Илья Витальевич	ПФО	Респ. Татарстан	1юн.р.	15.07.2008	Сандомиров АИ Юсупов ИИ
11-12	25	КУМАЛОВ Руслан Муратович	ЮФО	Ростовская обл.	1р.	09.05.2008	Денекин АА
11-12	4	СИВУШКОВ Роман Евгеньевич	СЗФО	Вологодская обл.	2р.	13.01.2009	Гурылев ЕВ Герасименко АС
13-18	1	БАСТРОН Вадим Александрович	УФО	Курганская обл.	3р.	27.12.2008	Ефремов ЕВ
13-18	5	КУЗЕНКОВ Артем Павлович	ЦФО	Брянская обл.	1юн.р.	17.01.2008	Королев АН
13-18	19	ФЕДОСЕЕВ Алексей Александрович	СПБ	г. Санкт-Петербург	1юн.р.	03.06.2009	Смирнов АА
13-18	26	ЗУБАРЕВ Владислав Петрович	УФО	Тюменская обл.	3р.	29.12.2008	Путинцев ДФ
13-18	12	АФАНАСЬЕВ Тимофей Артемьевич	СПБ	г. Санкт-Петербург	1юн.р.	20.05.2008	Безрукавый ГВ
13-18	24	КУЗНЕЦОВ Ярослав Вячеславович	СЗФО	Ленинградская обл.	2р.	24.12.2008	Гусейнов АХ
19-26	17	КОЗИН СЕРГЕЙ ИВАНОВИЧ		ЛНР	1юн.р.	05.10.2008	Молчанюк ЕЛ
19-26	9	ИСТОМИН Максуд Денисович	СПБ	г. Санкт-Петербург	1юн.р.	29.10.2008	Безрукавый ГВ
19-26	21	МУХАМЕДОВ Шохджахон Шухратович	СЗФО	Ленинградская обл.	1юн.р.	16.08.2009	Кулаков КВ
19-26	3	СЫРЦЕВ Игнат Викторович	ПФО	Удмуртская Респ.	2р.	01.04.2009	Нехорошев СЕ
19-26	2	ШНЕЙДЕР Матвей Денисович	ЦФО	Липецкая обл.	1юн.р.	29.05.2008	Набатников ПВ
19-26	10	КУПЦОВ Богдан Романович	СКФО	Ставропольский кр.	1юн.р.	10.02.2009	Марков НН Овчинников АС

19-26	20	ШВЕДОВ Даниил Кириллович	ПФО	Нижегородская обл.	Зр.	24.11.2008	Суроегин АД
19-26	8	ЗИБАРЕВ Ярослав Евгеньевич	ЛНР		1юн.р.	24.10.2008	Молчанюк ЕЛ

Гл. судья, ВК

Гл. секретарь, ВК



М.А. Аветисян
(Шахты)

А.Ю. Плаутина
(Орел)

Всероссийские соревнования среди юношей и девушек

юноши 14-15 лет

26 чел.

12-13, 14-15, 16-17 лет, мужчин и женщин

по рукопашному бою (СМ № 34107 в ЕКП Минспорта на 2023 год)

12-16 октября 2023

ПРОТОКОЛ ХОДА
СОРЕВНОВАНИЙ

г. Санкт-Петербург

Вес 57 кг

А				Ут А		7		15		3 место		РЫЦЕБОРЦЕВ Георгий Ставропольский кр.		Б		
1	БАСТРОН Вадим	Зр. 27.12.2008	УФО Курганская обл.	1	5:0	ЯП	15	15	1:4	2,00	11	18	ШНЕЙДЕР Матвей	1юн.р. 29.05.2008	ЦФО Липецкая обл.	2
17	КОЗИН СЕРГЕЙ	1юн.р. 05.10.2008	ЛНР	5:0	2,07	25	11	11	2:3	2,00	11	18	ТИМОШЕНКО Александр	1юн.р. 21.05.2009	СПБ г. Санкт-Петербург	18
9	ИСТОМИН Максут	1юн.р. 29.10.2008	СПБ г. Санкт-Петербург	25	0:5	БП	11	13	4:1	3,00	18	10	КУПЦОВ Богдан	1юн.р. 10.02.2009	СКФО Ставропольский кр.	10
25	КУМАЛОВ Руслан	1р. 09.05.2008	ЮФО Ростовская обл.	0:5	0,29	БП	13	22	3,00	3,00	26	26	ЗУБАРЕВ Владислав	Зр. 29.12.2008	УФО Тюменская обл.	26
5	КУЗЕНКОВ Артем	1юн.р. 17.01.2008	ЦФО Брянская обл.	1,18	13	1:4	22	22	1:4	3,00	22	6	СТЕФАНОВ Ярослав	1юн.р. 09.07.2008	ЦФО Орловская обл.	6
21	МУХАМЕДОВ Шохджахон	1юн.р. 16.08.2009	СЗФО Ленинградская обл.	5	4:1	3,00	13	1 место	ИМАНМУРЗАЕВ Исмаил Ленинградская обл.	22	22	22	РЫБАКОВ Алексей	2р. 07.10.2008	СЗФО Ленинградская обл.	22
13	БОНДАРЕВ Сергей	1юн.р. 27.04.2008	ЦФО Костромская обл.	13	1:4	3,00	23	2 место	РЫБАКОВ Алексей Ленинградская обл.	22	14	14	ГРАБАЛИН Илья	1юн.р. 15.07.2008	ПФО Респ. Татарстан	14
29				13	3,00		23	5:0	22	4:1	3,00	30				30
3	СЫРЦЕВ Игнат	2р. 01.04.2009	ПФО Удмуртская Респ.	19	1:4	3,00	23	2:3	1,33	4:1	3,00	4	СИВУШКОВ Роман	2р. 13.01.2009	СЗФО Вологодская обл.	4
19	ФЕДОСЕЕВ Алексей	1юн.р. 03.06.2009	СПБ г. Санкт-Петербург	19	1:4	3,00	11	3,00	3,00	3,00	4	20	ШВЕДОВ Даниил	Зр. 24.11.2008	ПФО Нижегородская обл.	20
11	РЫЦЕБОРЦЕВ Георгий	1р. 03.02.2008	СКФО Ставропольский кр.	11	1:4	3,00	11	4	4:1	3,00	12	12	АФАНАСЬЕВ Тимофей	1юн.р. 20.05.2008	СПБ г. Санкт-Петербург	12
27				11	3,00		23	4:1	3,00	3,00	16	28				28
7	ГУК Дмитрий	1юн.р. 02.06.2008	ЦФО Орловская обл.	23	1:4	3,00	16	16	3:2	3,00	16	8	ЗИБАРЕВ Ярослав	1юн.р. 24.10.2008	ЛНР	8
23	ИМАНМУРЗАЕВ Исмаил	2р. 07.12.2007	СЗФО Ленинградская обл.	23	0:5	БП	16	16	3,00	3,00	16	24	КУЗНЕЦОВ Ярослав	2р. 24.12.2008	СЗФО Ленинградская обл.	24
15	БАТАЕВ Сергей	2р. 12.11.2008	СФО Кемеровская обл.	15	3:2	3,00	18	18	1:4	3,00	16	16	ИБРАГИМОВ Магомед	1р. 28.10.2008	СКФО Респ. Дагестан	16
31				15	3,00		18	1:4	2,00	3,00	16	32				32
				Ут Б		6		6		3 место		ИБРАГИМОВ Магомед Респ. Дагестан				
						14		5:0		БП						
								0,21								

Гл. судья, ВК

Гл. секретарь, ВК



М.А. Аветисян
(Шахты)

А.Ю. Плаутина
(Орел)

**Всероссийские соревнования среди юношей и девушек
12-13, 14-15, 16-17 лет , мужчин и женщин
по рукопашному бою (СМ № 34107 в ЕКП Минспорта на 2023 год)**

12-16 октября 2023 года

г. Санкт-Петербург

ПРОТОКОЛ ЛИЧНЫХ РЕЗУЛЬТАТОВ

		юноши 14-15 лет			Вес	62	кг	32 чел.
Место	№ жр	Фамилия Имя Отчество	ФО	Субъект РФ	Разряд (звание)	Дата рождения	Тренер	
1	2	ГЛАДКИХ Ярослав Сергеевич	ЮФО	Ростовская обл.	3р.	20.06.2009	Гладких СЮ	
2	25	СМИРНОВ Семен Александрович	ЮФО	Ростовская обл.	1р.	26.05.2008	Гладких СЮ	
3	29	РАЖИН Владимир Алексеевич	ЮФО	Астраханская обл.	1р.	12.08.2008	Умбеткалиев ДМ Бурыка МА	
3	6	КЛИМЕНКО Андрей Владимирович	УФО	Челябинская обл.	2р.	19.07.2008	Клименко ВН	
5	7	КОРНЕВКИН Кирилл Сергеевич	ЮФО	Краснодарский кр.	1юн.р.	08.05.2008	Кашароков АИ	
5	20	СИТНЕВ Вадим Андреевич	СПБ	г. Санкт-Петербург	1юн.р.	07.09.2008	Смирнов АА	
7-8	17	КУШНАРЕВ Денис Игоревич	СКФО	Ставропольский кр.	3р.	14.11.2007	Якубов ИЯ	
7-8	18	БОЛЬШАКОВ Константин Васильевич	СПБ	г. Санкт-Петербург	1юн.р.	04.07.2008	Иванюк АВ Рядняный МВ	
9-10	9	БУТОРИН Артем Игоревич	ПФО	Оренбургская обл.	1юн.р.	17.01.2008	Сералин СА	
9-10	26	КАМШИЛОВ Матвей Иванович	УФО	Курганская обл.	2р.	06.05.2008	Макаров БН	
11-12	27	ПОВЕРЕНКОВ Денис Артёмович	ЦФО	Московская обл.	2р.	15.12.2008	Динаев ТМ Ванзяк ИС	
11-12	32	ЛОЗНЕВОЙ Александр Сергеевич	СФО	Иркутская обл.	2р.	25.07.2008	Колодеж БЕ	
13-18	5	ЛАРЕНЦЕВ Андрей Владимирович	УФО	Челябинская обл.	1р.	21.12.2007	Копысов АМ	
13-18	3	ВОЛКОВ Иван Алексеевич	УФО	Курганская обл.	1юн.р.	26.03.2009	Леонтьев ВА	
13-18	31	ТЮТИН Алексей Максимович	УФО	Челябинская обл.	1р.	21.06.2008	Гарницкий АВ	
13-18	14	АБДИНОВ Данат Бердыбаевич	ПФО	Оренбургская обл.	2р.	21.05.2008	Желонкин СС	
13-18	28	ПЕТРЕНКО Тихон Дмитриевич	ЦФО	Московская обл.	2р.	07.04.2008	Куликов КЕ Куликова ВО	
13-18	8	МОРОЗОВ Филипп Алексеевич	ПФО	Удмуртская Респ.	1юн.р.	02.07.2008	Нехорошев СЕ	
19-32	1	РЫЧАР Иван Антонович	ДФО	Еврейская АО	1юн.р.	27.01.2009	Рябец ВА	
19-32	21	КОЛДУН Максим Юрьевич		ДНР	2р.	29.01.2009	Асташенко АС	
19-32	13	ЕРМАКИН Даниил Максимович	ЦФО	Костромская обл.	2р.	27.05.2009	Рабданов МИ	
19-32	19	ГУСЕЙНОВ Арсен Абелевич	СПБ	г. Санкт-Петербург	1юн.р.	29.04.2009	Тризна МП	
19-32	11	ГУБИН Александр Витальевич	ДФО	Амурская обл.	1юн.р.	05.07.2009	Мурзаев ЭН	
19-32	23	ДЕМИРОВ Курбан Азизович	СЗФО	Ленинградская обл.	1юн.р.	23.11.2008	Бражников СА	
19-32	15	НАГУМАНОВ АРТЕМ АЛИКПЕРОВИЧ		ЛНР	1юн.р.	21.08.2008	Молчанюк ЕЛ	
19-32	10	АНТОНОВ Кирилл Дмитриевич	ПФО	Респ. Татарстан	1юн.р.	19.06.2009	Сандомиров АИ Юсупов ИИ	

19-32	22	САЛАХОВ Зергер Нажмудинович	СЗФО	Ленинградская обл.	1юн.р.	18.10.2008	Петухов ВВ Коротыгин ЯЕ
19-32	30	СЕДНЕВ Ярослав Вячеславович	ЮФО	Астраханская обл.	1юн.р.	15.11.2009	Болдычев ЭА
19-32	4	РЕРЕКИН Александр Сергеевич	ДФО	Амурская обл.	1юн.р.	20.01.2009	Воейков ДО
19-32	12	ЕВЧЕНКО Виктор Сергеевич	УФО	Челябинская обл.	1юн.р.	02.05.2008	Клименко ВН
19-32	24	ЭЙДУС Ростислав Валерьевич	СЗФО	Ленинградская обл.	1юн.р.	26.11.2008	Петухов ВВ Коротыгин ЯЕ
19-32	16	ДОБРИЯН Виталий Витальевич		ЛНР	1юн.р.	02.04.2009	Молчанюк ЕЛ

Гл. судья, ВК

Гл. секретарь, ВК



М.А. Аветисян
(Шахты)

А.Ю. Плаутина
(Орел)

**Всероссийские соревнования среди юношей и девушек
12-13, 14-15, 16-17 лет , мужчин и женщин**

юноши 14-15 лет

32 чел.

**по рукопашному бою (СМ № 34107 в ЕКП Минспорта на 2023 год)
12-16 октября 2023**

**ПРОТОКОЛ ХОДА
СОРЕВНОВАНИЙ**

г. Санкт-Петербург

Вес 62 кг

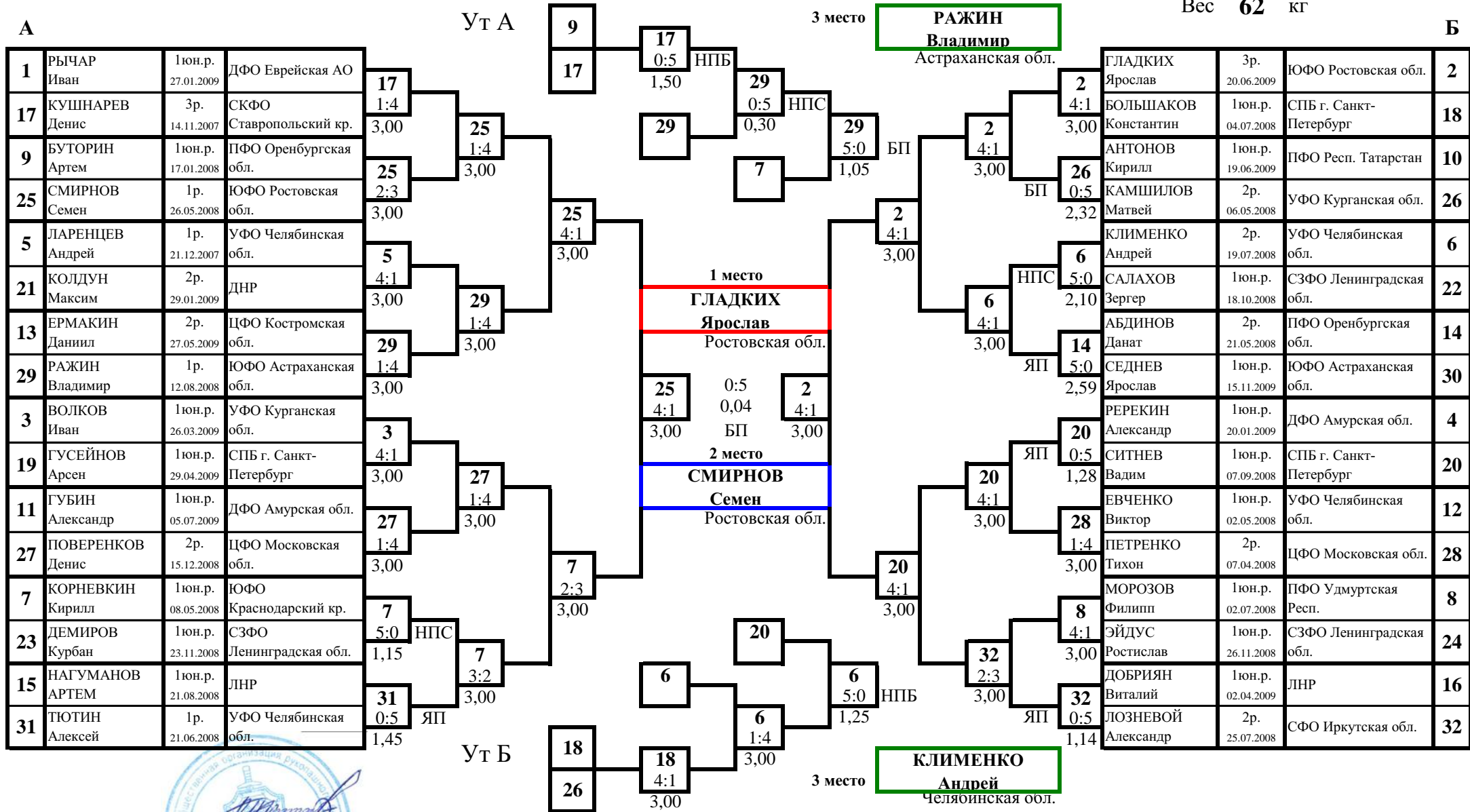

Гл. судья, ВК

Гл. секретарь, ВК

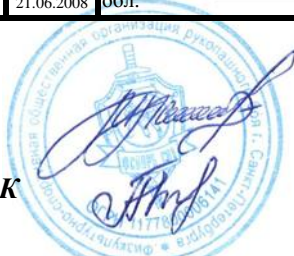

*М.А. Аветисян
(Шахты)*

*А.Ю. Плаутина
(Орел)*

**Всероссийские соревнования среди юношей и девушек
12-13, 14-15, 16-17 лет , мужчин и женщин
по рукопашному бою (СМ № 34107 в ЕКП Минспорта на 2023 год)**

12-16 октября 2023 года

г. Санкт-Петербург

ПРОТОКОЛ ЛИЧНЫХ РЕЗУЛЬТАТОВ

юноши 14-15 лет

Вес **67** кг

16 чел.

Место	№ жр	Фамилия Имя Отчество	ФО	Субъект	Разряд (звание)	Дата рождения	Тренер
1	4	ИВАННИКОВ Никита Владимирович	ЦФО	Липецкая обл.	1р.	20.11.2007	Денисов ДО
2	5	АБДУЛЛАЕВ Мухаммад Тахиржанович	СФО	Кемеровская обл.	2р.	30.05.2008	Гилязов РМ Абдуллаев ТБ
3	9	ПЕТРОВ Алексей Валерьевич	ПФО	Удмуртская Респ.	1р.	24.11.2007	Чибирев СВ
3	8	РУЗАВИН Николай Александрович	ПФО	Оренбургская обл.	1юн.р.	28.01.2008	Желонкин СС
5	15	ОСИПЯН Тигран Романович	СЗФО	Ленинградская обл.	3р.	09.06.2008	Абрамов ДЮ
5	14	КАРГИНОВ Давид Азанович	СЗФО	Ленинградская обл.	3р.	08.08.2009	Абрамов ДЮ
7-8	13	КУРАКОВ Семён Михайлович	СЗФО	Ленинградская обл.	1юн.р.	24.01.2009	Абрамов ДЮ
7-8	12	КРЕТОВ Илья Викторович		ДНР	1юн.р.	08.04.2009	Кретов ВВ
9-10	3	ПИГУЛИН Роман Александрович	СЗФО	Респ. Коми	1р.	15.10.2008	Гасангусейнов ММ Субботин КВ
9-10	2	УСОВ Андрей Игоревич	СЗФО	Респ. Коми	2р.	28.10.2007	Субботин КВ
11-16	1	ДЕРЯГИН Кирилл Сергеевич	УФО	Курганская обл.	1юн.р.	24.08.2009	Ефремов ЕВ
11-16	11	КОСТЮКОВ Никита Андреевич	ЦФО	Брянская обл.	1юн.р.	17.10.2007	Королев АН
11-16	7	ПОКИДЫШЕВ Сергей Владимирович	ПФО	Респ. Татарстан	1юн.р.	12.07.2009	Сандомиров АИ Юсупов ИИ
11-16	10	ЕФАНОВ Егор Денисович	ЦФО	Брянская обл.	1юн.р.	22.01.2009	Королев АН
11-16	6	ПУТКАРАДЗЕ Бардри Мевлудович	ПФО	Респ. Татарстан	1юн.р.	21.06.2009	Исламов РР
11-16	16	КАЛАШНИКОВ Михаил Игоревич	СФО	Иркутская обл.	2р.	28.11.2007	Сикора АВ

Гл. судья, ВК

Гл. секретарь, ВК



М.А. Аветисян
(Шахты)

А.Ю. Плаутина
(Орел)

**Всероссийские соревнования среди юношей и девушек
12-13, 14-15, 16-17 лет , мужчин и женщин
по рукопашному бою (СМ № 34107 в ЕКП Минспорта на 2023 год)**

12-16 октября 2023 года

г. Санкт-Петербург

ПРОТОКОЛ ХОДА СОРЕВНОВАНИЙ

юноши 14-15 лет

Вес **67** кг **16** чел.

А

1	ДЕРЯГИН Кирилл	1юн.р. 24.08.2009	УФО Курганская обл.	9
9	ПЕТРОВ Алексей	1р. 24.11.2007	ПФО Удмуртская Респ.	1:4 3,00
5	АБДУЛЛАЕВ Мухаммад	2р. 30.05.2008	СФО Кемеровская обл.	5
13	КУРАКОВ Семён	1юн.р. 24.01.2009	СЗФО Ленинградская	5:0 2,45
3	ПИГУЛИН Роман	1р. 15.10.2008	СЗФО Респ. Коми	3
11	КОСТЮКОВ Никита	1юн.р. 17.10.2007	ЦФО Брянская обл.	5:0 2,30
7	ПОКИДЫШЕВ Сергей	1юн.р. 12.07.2009	ПФО Респ. Татарстан	15
15	ОСИПЯН Тигран	3р. 09.06.2008	СЗФО Ленинградская	1:4 3,00

1 место

ИВАННИКОВ Никита

Липецкая обл.

2 место

АБДУЛЛАЕВ Мухаммад

Кемеровская обл.

Б

2	УСОВ Андрей	2р. 28.10.2007	СЗФО Респ. Коми	2
10	ЕФАНОВ Егор	1юн.р. 22.01.2009	ЦФО Брянская обл.	4:1 3,00
6	ПУТКАРАДЗЕ Бардри	1юн.р. 21.06.2009	ПФО Респ. Татарстан	14
14	КАРГИНОВ Давид	3р. 08.08.2009	СЗФО Ленинградская	0:5 2,28
4	ИВАННИКОВ Никита	1р. 20.11.2007	ЦФО Липецкая обл.	4
12	КРЕТОВ Илья	1юн.р. 08.04.2009	ДНР	5:0 0,10
8	РУЗАВИН Николай	1юн.р. 28.01.2008	ПФО Оренбургская обл.	8
16	КАЛАШНИКОВ Михаил	2р. 28.11.2007	СФО Иркутская обл.	5:0 2,45

4
1:4
3,00

3 место

ПЕТРОВ Алексей

Удмуртская Респ.

3 место

РУЗАВИН Николай

Оренбургская обл.

Ут А

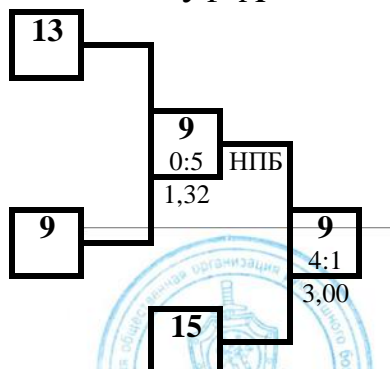

Ут Б

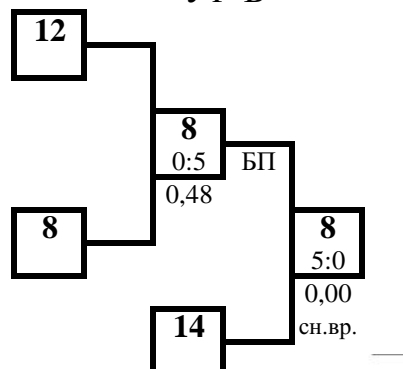

Гл. судья, ВК



М.А. Аветисян
(Шахты)

Гл. секретарь, ВК

А.Ю. Плаутина
(Орел)

**Всероссийские соревнования среди юношей и девушек
12-13, 14-15, 16-17 лет , мужчин и женщин
по рукопашному бою (СМ № 34107 в ЕКП Минспорта на 2023 год)**

12-16 октября 2023 года

г. Санкт-Петербург

ПРОТОКОЛ ЛИЧНЫХ РЕЗУЛЬТАТОВ

юноши 14-15 лет

Вес **73** кг

13 чел.

Место	№ жр	Фамилия Имя Отчество	ФО	Субъект	Разряд (звание)	Дата рождения	Тренер
1	9	СУЛТАНОВ Султан Курбанович	ЮФО	Ростовская обл.	1р.	04.03.2008	Аветисян МА
2	8	РОЗНЕР Александр Денисович	СФО	Кемеровская обл.	1р.	26.10.2007	Гилязов РМ
3	7	МАМЕТЧЕНКО Артём Валерьевич	ЦФО	Московская обл.	2р.	19.10.2007	Манухин РВ Манухин ВВ
3	10	КРЮКОВ Александр Александрович	СЗФО	Ленинградская обл.	2р.	08.04.2009	Козловский АГ Дробинин АВ
5	1	БАСКАКОВ Максим Сергеевич	ДФО	Хабаровский кр.	1юн.р.	07.06.2009	Михеев АА
5	4	КАРГИНОВ Тимур Азанович	СЗФО	Ленинградская обл.	3р.	08.08.2009	Абрамов ДЮ
7	5	СТАРОСТИН Семен Сергеевич	ПФО	Нижегородская обл.	3р.	15.11.2008	Суроегин АД
8-9	11	ЧЕТВЁРКИН Максим Денисович	СЗФО	Ленинградская обл.	3р.	28.01.2009	Петухов ВВ Коротыгин ЯЕ
8-9	6	НАЗАРОВ Павел Александрович	ДФО	Забайкальский кр.	1юн.р.	19.08.2009	Галсанов ЗН Тогонов ЯЯ
10-13	13	ЗАХАРОВ Алексей Андреевич	УФО	Тюменская обл.	1юн.р.	03.11.2009	Маркусен ВВ
10-13	3	МАСЛОВ Михаил Григорьевич	УФО	Челябинская обл.	1юн.р.	07.06.2008	Клименко ВН
10-13	2	МОСТОВСКОЙ Артем Сергеевич	ЦФО	Липецкая обл.	1юн.р.	27.02.2009	Денисов ДО
10-13	12	ЗАХАРОВ Вячеслав Сергеевич	УФО	Тюменская обл.	1юн.р.	10.03.2009	Дерягин ДВ

Гл. судья, ВК

Гл. секретарь, ВК



М.А. Аветисян
(Шахты)

А.Ю. Плаутина
(Орел)

**Всероссийские соревнования среди юношей и девушек
12-13, 14-15, 16-17 лет , мужчин и женщин
по рукопашному бою (СМ № 34107 в ЕКП Минспорта на 2023 год)**

12-16 октября 2023 года

г. Санкт-Петербург

ПРОТОКОЛ ХОДА СОРЕВНОВАНИЙ

юноши 14-15 лет

Вес **73** кг **13** чел.

А

1	БАСКАКОВ Максим	1юн.р. 07.06.2009	ДФО Хабаровский кр.	9
9	СУЛТАНОВ Султан	1р. 04.03.2008	ЮФО Ростовская обл.	0:5 1,35
5	СТАРОСТИН Семен	3р. 15.11.2008	ПФО Нижегородская обл.	5 4:1
13	ЗАХАРОВ Алексей	1юн.р. 03.11.2009	УФО Тюменская обл.	3,00
3	МАСЛОВ Михаил	1юн.р. 07.06.2008	УФО Челябинская обл.	11 1:4
11	ЧЕТВЁРКИН Максим	3р. 28.01.2009	СЗФО Ленинградская обл.	3,00
7	МАМЕТЧЕНКО Артём	2р. 19.10.2007	ЦФО Московская обл.	7
15				

1 место

СУЛТАНОВ Султан

Ростовская обл.

2 место

РОЗНЕР Александр

Кемеровская обл.

Б

2	МОСТОВСКОЙ Артём	1юн.р. 27.02.2009	ЦФО Липецкая обл.	10
10	КРЮКОВ Александр	2р. 08.04.2009	СЗФО Ленинградская обл.	1:4 3,00
6	НАЗАРОВ Павел	1юн.р. 19.08.2009	ДФО Забайкальский кр.	6
14				
4	КАРГИНОВ Тимур	3р. 08.08.2009	СЗФО Ленинградская обл.	4 4:1
12	ЗАХАРОВ Вячеслав	1юн.р. 10.03.2009	УФО Тюменская обл.	3,00
8	РОЗНЕР Александр	1р. 26.10.2007	СФО Кемеровская обл.	8 1:4
16				

9
5:0
2,14
НПБ

3 место

МАМЕТЧЕНКО Артём

Московская обл.

3 место

КРЮКОВ Александр

Ленинградская обл.

Ут А

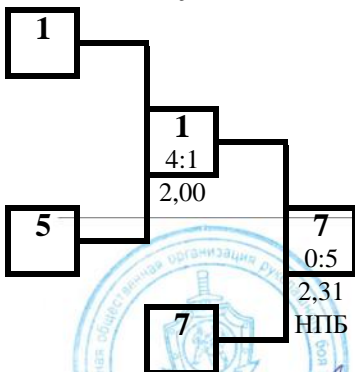

Ут Б

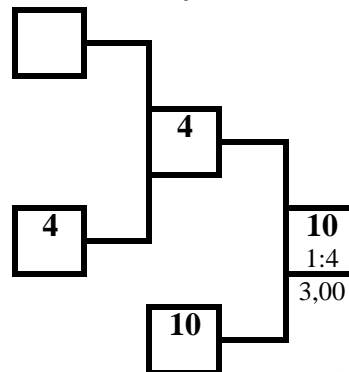

Гл. судья, ВК



М.А. Аветисян
(Шахты)

Гл. секретарь, ВК

А.Ю. Плаутина
(Орел)

**Всероссийские соревнования среди юношей и девушек
12-13, 14-15, 16-17 лет , мужчин и женщин
по рукопашному бою (СМ № 34107 в ЕКП Минспорта на 2023 год)**

12-16 октября 2023 года

г. Санкт-Петербург

ПРОТОКОЛ ЛИЧНЫХ РЕЗУЛЬТАТОВ

юноши 14-15 лет

Вес **73+** кг

10 чел.

Место	№ жр	Фамилия Имя Отчество	ФО	Субъект	Разряд (звание)	Дата рождения	Тренер
1	3	КУГИТ Владислав Олегович	ДФО	Амурская обл.	Зр.	30.08.2008	Обухов АА
2	4	ЕФИМОВ Максим Кириллович	СКФО	Ставропольский кр.	2р.	29.05.2008	Якубов ИЯ
3	1	КУНИЦКИЙ Илья Александрович	СПБ	г. Санкт-Петербург	2р.	11.08.2009	Смирнов АА
3	6	ЗАГОРОДНИКОВ Даниил Романович	СФО	Кемеровская обл.	1р.	21.08.2008	Гилязов РМ
5	7	ПЕТРОВ Никита Алексеевич	СЗФО	Ленинградская обл.	Зр.	22.12.2008	Абрамов ДЮ
5	8	ТАМБОВЦЕВ Анатолий Владимирович	СПБ	г. Санкт-Петербург	1юн.р.	11.07.2008	Акопян ГА
7-8	5	ГАРИПОВ Ильшат Ильсурович	ПФО	Респ. Татарстан	2р.	26.10.2007	Сандомиров АИ Юсупов ИИ
7-8	10	ЧЕРНЫШЕВ Алексей Вячеславович	ЮФО	Астраханская обл.	1р.	26.05.2008	Бурька МА Умбеткалиев ДМ
9-10	9	ВАРАВА Кирилл Анатольевич	ЮФО	Ростовская обл.	1р.	24.06.2008	Денекин АА
9-10	2	ВАСИЛЬЕВ Егор Алексеевич	СЗФО	Ленинградская обл.	Зр.	03.11.2007	Абрамов ДЮ

Гл. судья, ВК

Гл. секретарь, ВК



М.А. Аветисян
(Шахты)

А.Ю. Плаутина
(Орел)

**Всероссийские соревнования среди юношей и девушек
12-13, 14-15, 16-17 лет , мужчин и женщин
по рукопашному бою (СМ № 34107 в ЕКП Минспорта на 2023 год)**

12-16 октября 2023 года

г. Санкт-Петербург

ПРОТОКОЛ ХОДА СОРЕВНОВАНИЙ

юноши 14-15 лет

Вес **73+** кг **10** чел.

А

1	КУНИЦКИЙ Илья	2р. 11.08.2009	СПБ г. Санкт-Петербург
9	ВАРАВА Кирилл	1р. 24.06.2008	ЮФО Ростовская обл.
5	ГАРИПОВ Ильшат	2р. 26.10.2007	ПФО Респ. Татарстан
13			
3	КУГИТ Владислав	3р. 30.08.2008	ДФО Амурская обл.
11			
7	ПЕТРОВ Никита	3р. 22.12.2008	СЗФО Ленинградская обл.
15			

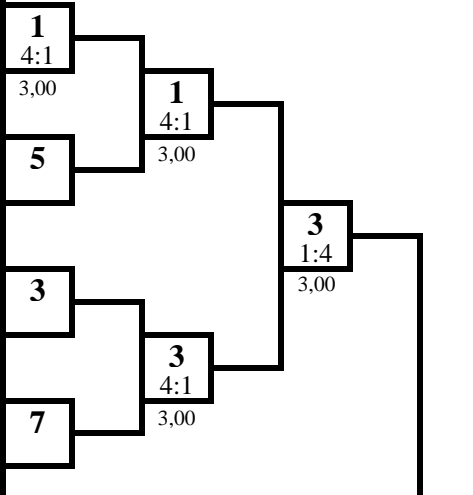

1 место

КУГИТ Владислав
Амурская обл.

2 место

ЕФИМОВ Максим
Ставропольский кр.

Б

2	ВАСИЛЬЕВ Егор	3р. 03.11.2007	СЗФО Ленинградская обл.
10	ЧЕРНЫШЕВ Алексей	1р. 26.05.2008	ЮФО Астраханская обл.
6	ЗАГОРОДНИКОВ Даниил	1р. 21.08.2008	СФО Кемеровская обл.
14			
4	ЕФИМОВ Максим	2р. 29.05.2008	СКФО Ставропольский кр.
12			
8	ТАМБОВЦЕВ Анатолий	1юн.р. 11.07.2008	СПБ г. Санкт-Петербург
16			

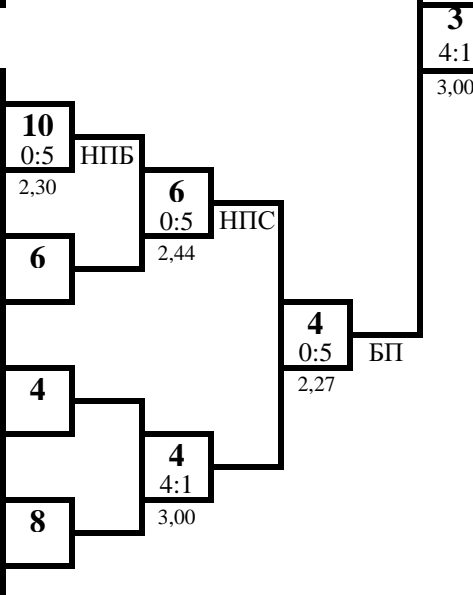

3 место

КУНИЦКИЙ Илья
г. Санкт-Петербург

3 место

ЗАГОРОДНИКОВ Даниил
Кемеровская обл.

Ут А

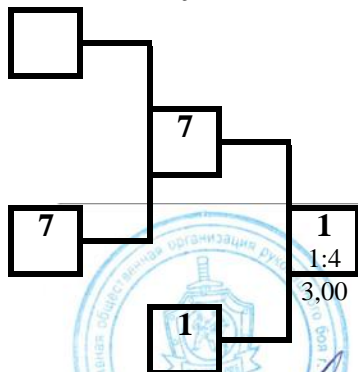

Гл. судья, ВК

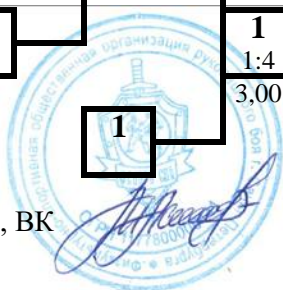

М.А. Аветисян
(Шахты)

Ут Б

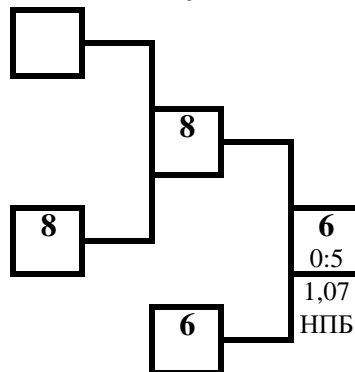

Гл. секретарь, ВК



А.Ю. Плаутина
(Орел)

**Всероссийские соревнования среди юношей и девушек
12-13, 14-15, 16-17 лет , мужчин и женщин
по рукопашному бою (СМ № 34107 в ЕКП Минспорта на 2023 год)**

12-16 октября 2023 года

г. Санкт-Петербург

ПРОТОКОЛ ХОДА СОРЕВНОВАНИЙ

девушки 14-15 лет

Вес **40** кг

2 чел.

А

1	ЧАЙНИКОВА Софья	1юн.р. 22.09.2009	ПФО Удмуртская Респ.
5			
3			
7			

1

1

1 место

ТОЛБАТОВА Юлия

Калужская обл.

Б

2	ТОЛБАТОВА Юлия	1юн.р. 03.06.2008	ЦФО Калужская обл.
6			
4			
8			

2

2

2

0:5

1,56

ЯП

2 место

ЧАЙНИКОВА Софья

Удмуртская Респ.

ПРОТОКОЛ ЛИЧНЫХ РЕЗУЛЬТАТОВ

Место	№ жр	Фамилия Имя Отчество	ФО	Субъект РФ	Разряд (звание)	Дата рождения	Тренер
1	2	ТОЛБАТОВА Юлия Владимировна	ЦФО	Калужская обл.	1юн.р.	03.06.2008	Мосесян НР
2	1	ЧАЙНИКОВА Софья Александровна	ПФО	Удмуртская Респ.	1юн.р.	22.09.2009	Нехорошев СЕ

Гл. судья, ВК



М.А. Аветисян
(Шахты)

Гл. секретарь, ВК

А.Ю. Плаутина
(Орел)

**Всероссийские соревнования среди юношей и девушек
12-13, 14-15, 16-17 лет , мужчин и женщин
по рукопашному бою (СМ № 34107 в ЕКП Минспорта на 2023 год)**

12-16 октября 2023 года

г. Санкт-Петербург

ПРОТОКОЛ ХОДА СОРЕВНОВАНИЙ

вес 44 кг

девушки 14-15 лет

№ жр.	№ табл	Фамилия, Имя	ФО	Субъект РФ	Разряд	1				2				3				Сумма баллов	Место	
						5	6	7	8	0	1	2	3	0	1	2	3			
1	315	КВАКУХИНА Яна	ЦФО	Брянская обл.	1 юн.р.					0	1	0	1	0	1	0	1	0	3	
										0.48	3	1.07	6							2
										Уд				БП						
2	390	ЛАВРОВА Валерия	СПБ	г. Санкт-Петербург	1 юн.р.	5	3					1	4					6	2	
						0.48	1					3.00	11							7
										Уд										
3	590	ЗАБРОДИНА Кристина	ЮФО	Ростовская обл.	1р.	5	6	4	11									9	1	
						1.07	1	3.00	4											17
										БП										

ПРОТОКОЛ ЛИЧНЫХ РЕЗУЛЬТАТОВ

№ жр.	Фамилия, Имя	Дата рождения	Разряд	ФО	Субъект РФ	Тренер	Место
3	ЗАБРОДИНА Кристина Владимировна	10.12.2007	1р.	ЮФО	Ростовская обл.	Аветисян МА	1
2	ЛАВРОВА Валерия Ильинична	14.08.2009	1 юн.р.	СПБ	г. Санкт-Петербург	Смирнов АА	2
1	КВАКУХИНА Яна Евгеньевна	05.07.2009	1 юн.р.	ЦФО	Брянская обл.	Арутюнян ВМ	3

Главный судья, ВК

Главный секретарь, ВК



М.А. Аветисян
(Шахты)

А.Ю. Плаутина
(Орел)

**Всероссийские соревнования среди юношей и девушек
12-13, 14-15, 16-17 лет , мужчин и женщин
по рукопашному бою (СМ № 34107 в ЕКП Минспорта на 2023 год)**

12-16 октября 2023 года

г. Санкт-Петербург

ПРОТОКОЛ ХОДА СОРЕВНОВАНИЙ

девушки 14-15 лет

Вес **48** кг **6** чел.

А

1	ХАРЛАН Анастасия	1р. 30.11.2007	УФО Челябинская обл.
5	ТАРАСОВА София	1юн.р. 26.10.2009	ЦФО Тульская обл.
3	ГУСАРОВА Вероника	2р. 31.05.2009	СПБ г. Санкт- Петербург
7			

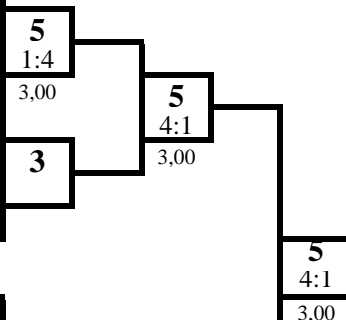

1 место

ТАРАСОВА София

Тульская обл.

Б

2	ДЕГТЯРЕВА Владислава	1р. 23.02.2008	ЦФО Костромская обл.
6	ГОРНАТКО Анастасия	1юн.р. 16.06.2008	ДНР
4	КАЙТАЗОВА Алина	1юн.р. 24.07.2009	ЦФО Тульская обл.
8			

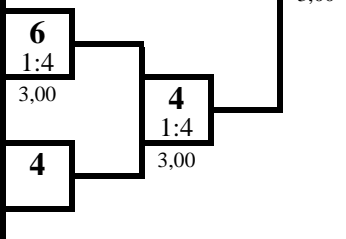

2 место

КАЙТАЗОВА Алина

Тульская обл.

УТ А

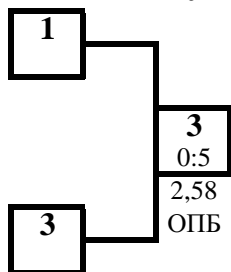

УТ Б

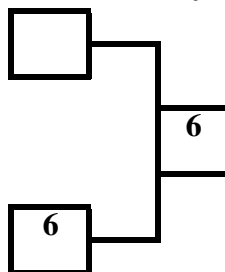

3 место

ГУСАРОВА Вероника

г. Санкт-Петербург

3 место

ГОРНАТКО Анастасия

ДНР

ПРОТОКОЛ ЛИЧНЫХ РЕЗУЛЬТАТОВ

Место	№ жр	Фамилия Имя Отчество	ФО	Субъект РФ	Разряд (звание)	Дата рождения	Тренер
1	5	ТАРАСОВА София Сергеевна	ЦФО	Тульская обл.	1юн.р.	26.10.2009	Гарбуз АГ
2	4	КАЙТАЗОВА Алина Асановна	ЦФО	Тульская обл.	1юн.р.	24.07.2009	Жданова ИН Дагаев ДС
3	3	ГУСАРОВА Вероника Вадимовна	СПБ	г. Санкт-Петербург	2р.	31.05.2009	Акопян ГА
3	6	ГОРНАТКО Анастасия Викторовна	ДНР		1юн.р.	16.06.2008	Шамбулин СЕ Кретов ВВ
5	1	ХАРЛАН Анастасия Олеговна	УФО	Челябинская обл.	1р.	30.11.2007	Гарницкий АВ
6	2	ДЕГТЯРЕВА Владислава Ильинична	ЦФО	Костромская обл.	1р.	23.02.2008	Иванов ВН

Гл. судья, ВК



М.А. Аветисян
(Шахты)

Гл. секретарь, ВК

А.Ю. Плаутина
(Орел)

**Всероссийские соревнования среди юношей и девушек
12-13, 14-15, 16-17 лет , мужчин и женщин
по рукопашному бою (СМ № 34107 в ЕКП Минспорта на 2023 год)**

12-16 октября 2023 года

г. Санкт-Петербург

ПРОТОКОЛ ХОДА СОРЕВНОВАНИЙ

девушки 14-15 лет

Вес **53** кг

5 чел.

А

1	ТКАЧЕНКО Ирина	1юн.р. 29.05.2009	ЮФО г. Севастополь
5	ГАВРЮШОВА Мария	3р. 18.08.2009	ЮФО Ростовская обл.
3	ДУДНИК Полина	2р. 06.05.2009	ЦФО Костромская обл.
7			

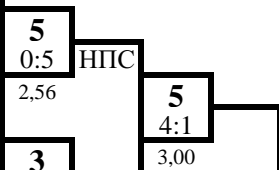

1 место

ГОЛОВАЧЕВА Валерия
Ростовская обл.

Б

2	БЕЛИК Маргарита	1юн.р. 26.09.2009	ЦФО Брянская обл.
6			
4	ГОЛОВАЧЕВА Валерия	2р. 25.05.2009	ЮФО Ростовская обл.
8			

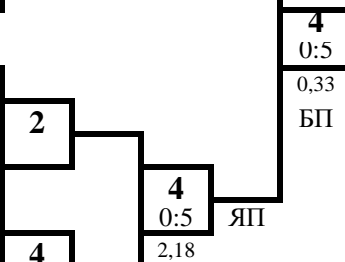

2 место

ГАВРЮШОВА Мария
Ростовская обл.

УТ А

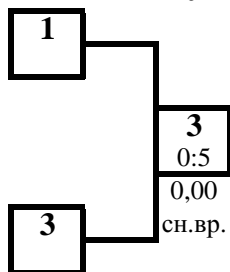

УТ Б

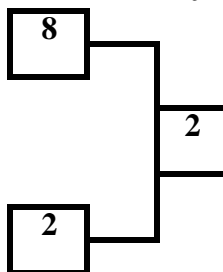

3 место

ДУДНИК Полина
Костромская обл.

3 место

БЕЛИК Маргарита
Брянская обл.

ПРОТОКОЛ ЛИЧНЫХ РЕЗУЛЬТАТОВ

Место	№ жр	Фамилия Имя Отчество	ФО	Субъект РФ	Разряд (звание)	Дата рождения	Тренер
1	4	ГОЛОВАЧЕВА Валерия Сергеевна	ЮФО	Ростовская обл.	2р.	25.05.2009	Аветисян МА
2	5	ГАВРЮШОВА Мария Игоревна	ЮФО	Ростовская обл.	3р.	18.08.2009	Аветисян МА
3	3	ДУДНИК Полина Константиновна	ЦФО	Костромская обл.	2р.	06.05.2009	Мартыненко ИВ
3	2	БЕЛИК Маргарита Александровна	ЦФО	Брянская обл.	1юн.р.	26.09.2009	Королев АН
5	1	ТКАЧЕНКО Ирина Павловна	ЮФО	г. Севастополь	1юн.р.	29.05.2009	Крапивина ДЛ

Гл. судья, ВК



Handwritten signature of M.A. Avetisyan

М.А. Аветисян
(Шахты)

Гл. секретарь, ВК

Handwritten signature of A.Yu. Plautina

А.Ю. Плаутина
(Орел)

**Всероссийские соревнования среди юношей и девушек
12-13, 14-15, 16-17 лет , мужчин и женщин
по рукопашному бою (СМ № 34107 в ЕКП Минспорта на 2023 год)**

12-16 октября 2023 года

г. Санкт-Петербург

ПРОТОКОЛ ЛИЧНЫХ РЕЗУЛЬТАТОВ

девушки 14-15 лет

Вес **58** кг

9 чел.

Место	№ жр	Фамилия Имя Отчество	ФО	Субъект	Разряд (звание)	Дата рождения	Тренер
1	9	БЕЗРУКАВАЯ Полина Владимировна	СПБ	г. Санкт-Петербург	1юн.р.	10.03.2009	Безрукавый ГВ
2	2	МИХАЙЛОВА Алина Егоровна	УФО	Челябинская обл.	3р.	04.01.2009	Гарницкий АВ
3	5	ГУРЬЕВА Валерия Андреевна	СФО	Иркутская обл.	2р.	28.01.2008	Ковалев АМ
3	8	ОРЛОВА Эллина Евгеньевна	ЮФО	Краснодарский кр.	2р.	01.05.2008	Кашароков АИ
5	7	ГУСЕВА Ольга Андреевна	ЮФО	Астраханская обл.	1р.	24.07.2008	Кунуспаев НС
5	6	МАЛИКОВА Мария Салимовна	ЦФО	Брянская обл.	1юн.р.	29.04.2008	Арутюнян ВМ
7	1	МЕНЩИКОВА Виктория Сергеевна	УФО	Курганская обл.	1юн.р.	16.10.2008	Логинов СВ
8-9	3	СИЛКИНА Кира Артемовна	УФО	Челябинская обл.	3р.	22.03.2008	Гарницкий АВ
8-9	4	ГЕЙКЕЛЬ Ульяна Петровна	УФО	Тюменская обл.	3р.	24.10.2009	Дерягин ДВ

Гл. судья, ВК

Гл. секретарь, ВК



М.А. Аветисян
(Шахты)

А.Ю. Плаутина
(Орел)

**Всероссийские соревнования среди юношей и девушек
12-13, 14-15, 16-17 лет , мужчин и женщин
по рукопашному бою (СМ № 34107 в ЕКП Минспорта на 2023 год)**

12-16 октября 2023 года

г. Санкт-Петербург

ПРОТОКОЛ ХОДА СОРЕВНОВАНИЙ

девушки 14-15 лет

Вес **58** кг **9** чел.

А

1	МЕНЩИКОВА Виктория	1юн.р. 16.10.2008	УФО Курганская обл.	9
9	БЕЗРУКАВАЯ Полина	1юн.р. 10.03.2009	СПБ г. Санкт- Петербург	0:5 0,38
5	ГУРЬЕВА Валерия	2р. 28.01.2008	СФО Иркутская обл.	5
13				
3	СИЛКИНА Кира	3р. 22.03.2008	УФО Челябинская обл.	3
11				
7	ГУСЕВА Ольга	1р. 24.07.2008	ЮФО Астраханская обл.	7
15				

1 место

БЕЗРУКАВАЯ Полина

г. Санкт-Петербург

2 место

МИХАЙЛОВА Алина

Челябинская обл.

Б

2	МИХАЙЛОВА Алина	3р. 04.01.2009	УФО Челябинская обл.	2
10				
6	МАЛИКОВА Мария	1юн.р. 29.04.2008	ЦФО Брянская обл.	6
14				
4	ГЕЙКЕЛЬ Ульяна	3р. 24.10.2009	УФО Тюменская обл.	4
12				
8	ОРЛОВА Эллина	2р. 01.05.2008	ЮФО Краснодарский кр.	8
16				

9
5:0
2,47
ЯП

3 место

ГУРЬЕВА Валерия

Иркутская обл.

3 место

ОРЛОВА Эллина

Краснодарский кр.

Ут А

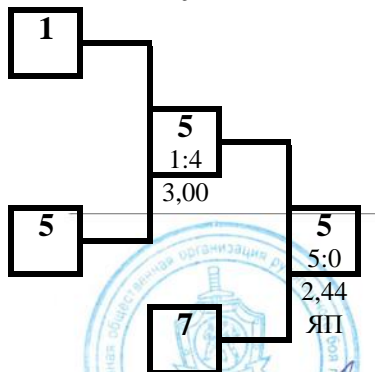

Ут Б

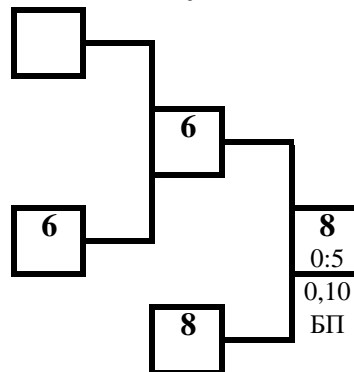

Гл. судья, ВК



М.А. Аветисян
(Шахты)

Гл. секретарь, ВК

А.Ю. Плаутина
(Орел)

**Всероссийские соревнования среди юношей и девушек
12-13, 14-15, 16-17 лет , мужчин и женщин
по рукопашному бою (СМ № 34107 в ЕКП Минспорта на 2023 год)**

12-16 октября 2023 года

г. Санкт-Петербург

ПРОТОКОЛ ХОДА СОРЕВНОВАНИЙ

девушки 14-15 лет

Вес **58+** кг

8 чел.

А

1	ПУЕРОВА Карина	1юн.р. 22.06.2009	УФО Курганская обл.
5	МАЛИКОВА Василиса	1юн.р. 29.04.2008	ЦФО Брянская обл.
3	ЦИБРИЙ Дарья	1р. 28.03.2008	СКФО Ставропольский кр.
7	ФЕДОРОВА Валерия	1юн.р. 06.12.2007	СПБ г. Санкт- Петербург

1	5:0	сн.вр
0,00		
3	0:5	ЯП
0,58		
3	5:0	НПС
2,46		

1 место

ЦИБРИЙ Дарья

Ставропольский кр.

Б

2	ФЕДОТОВА София	1р. 10.04.2008	СКФО Ставропольский кр.
6	ЛИКАРПЕНКОВА Анна	1юн.р. 06.02.2008	ЦФО Смоленская обл.
4	БИКИНА Вероника	1юн.р. 28.03.2009	СПБ г. Санкт- Петербург
8	ГАВРИЛОВА Екатерина	1юн.р. 15.02.2009	ДФО Забайкальский кр.

2	5:0	НПБ
1,17		
8	0:5	НПБ
1,42		
8	0:5	сн.вр
0,00		

2 место

ГАВРИЛОВА Екатерина

Забайкальский кр.

УТ А

7	
1	5:0
0,00	сн.вр.

УТ Б

4	
2	0:5
0,00	сн.вр.

3 место

ПУЕРОВА Карина

Курганская обл.

3 место

ФЕДОТОВА София

Ставропольский кр.

ПРОТОКОЛ ЛИЧНЫХ РЕЗУЛЬТАТОВ

Место	№ жр	Фамилия Имя Отчество	ФО	Субъект РФ	Разряд (звание)	Дата рождения	Тренер
1	3	ЦИБРИЙ Дарья Романовна	СКФО	Ставропольский кр.	1р.	28.03.2008	Марков НН Овчинников СС
2	8	ГАВРИЛОВА Екатерина Алексеевна	ДФО	Забайкальский кр.	1юн.р.	15.02.2009	Галсанов ЗН Тогонов ЯЯ
3	1	ПУЕРОВА Карина Юрьевна	УФО	Курганская обл.	1юн.р.	22.06.2009	Логоинов СВ
3	2	ФЕДОТОВА София Николаевна	СКФО	Ставропольский кр.	1р.	10.04.2008	Геворгян БН
5	7	ФЕДОРОВА Валерия Алексеевна	СПБ	г. Санкт-Петербург	1юн.р.	06.12.2007	Юсупов НА Левитанус МГ
5	4	БИКИНА Вероника Ильинична	СПБ	г. Санкт-Петербург	1юн.р.	28.03.2009	Иванюк АВ Рядняный МВ
7-8	5	МАЛИКОВА Василиса Салимовна	ЦФО	Брянская обл.	1юн.р.	29.04.2008	Арутюнян ВМ
7-8	6	ЛИКАРПЕНКОВА Анна Валерьевна	ЦФО	Смоленская обл.	1юн.р.	06.02.2008	Сапожников ДВ

Гл. судья, ВК



М.А. Аветисян
(Шахты)

Гл. секретарь, ВК

А.Ю. Плаутина

А.Ю. Плаутина
(Орел)

**Всероссийские соревнования среди юношей и девушек
12-13, 14-15, 16-17 лет , мужчин и женщин
по рукопашному бою (СМ № 34107 в ЕКП Минспорта на 2023 год)**

12-16 октября 2023 года

г. Санкт-Петербург

ПРОТОКОЛ ХОДА СОРЕВНОВАНИЙ

юноши 16-17 лет

Вес **48** кг

5 чел.

А

1	ВОСИНСКИЙ Александр	2р. 18.05.2007	СЗФО Респ. Коми
5	УМАРОВ Гаджимурад	2р. 04.10.2006	СКФО Респ. Дагестан
3	КАЙТАЗОВ Руслан	КМС 23.05.2006	ЦФО Тульская обл.
7			

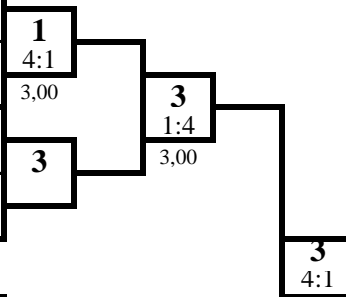

1 место

КАЙТАЗОВ Руслан
Тульская обл.

Б

2	АДЖИГИТОВ Фарит	1р. 21.08.2007	ЮФО Астраханская обл.
6			
4	СТОЛЯРОВ Тимофей	2р. 16.06.2007	УФО Тюменская обл.
8			

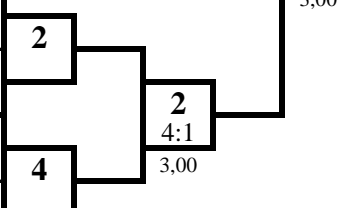

2 место

АДЖИГИТОВ Фарит
Астраханская обл.

УТ А

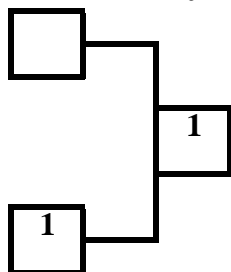

УТ Б

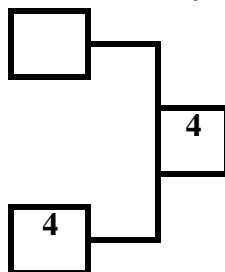

3 место

ВОСИНСКИЙ Александр
Респ. Коми

3 место

СТОЛЯРОВ Тимофей
Тюменская обл.

ПРОТОКОЛ ЛИЧНЫХ РЕЗУЛЬТАТОВ

Место	№ жр	Фамилия Имя Отчество	ФО	Субъект РФ	Разряд (звание)	Дата рождения	Тренер
1	3	КАЙТАЗОВ Руслан Асанович	ЦФО	Тульская обл.	КМС	23.05.2006	Дагаев ДС Жданова ИН
2	2	АДЖИГИТОВ Фарит Ильдарович	ЮФО	Астраханская обл.	1р.	21.08.2007	Бурыка МА Умбеткалиев ДМ
3	1	ВОСИНСКИЙ Александр	СЗФО	Респ. Коми	2р.	18.05.2007	Субботин КВ
3	4	СТОЛЯРОВ Тимофей Денисович	УФО	Тюменская обл.	2р.	16.06.2007	Маркусен ВВ
5	5	УМАРОВ Гаджимурад Залимханович	СКФО	Респ. Дагестан	2р.	04.10.2006	Алиев ЗК

Гл. судья, ВК



М.А. Аветисян
(Шахты)

Гл. секретарь, ВК

А.Ю. Плаутина
(Орел)

Всероссийские соревнования среди юношей и девушек**12-13, 14-15, 16-17 лет , мужчин и женщин****по рукопашному бою (СМ № 34107 в ЕКП Минспорта на 2023 год)**

12-16 октября 2023 года

г. Санкт-Петербург

ПРОТОКОЛ ЛИЧНЫХ РЕЗУЛЬТАТОВ

юноши 16-17 лет

Вес **52** кг**11** чел.

Место	№ жр	Фамилия Имя Отчество	ФО	Субъект	Разряд (звание)	Дата рождения	Тренер
1	7	ФЕВРАЛЕВ Евгений Дмитриевич	ЦФО	Тульская обл.	КМС	14.09.2007	Ахадов ДМО
2	4	КАЗАКОВ Руслан Николаевич	ПФО	Удмуртская Респ.	КМС	16.07.2006	Плотников РА
3	11	СУЛТАНЯН Даниил Юрьевич	ЮФО	Ростовская обл.	2р.	20.04.2007	Денекин АА
3	8	ВОЛКОВ Давид Андреевич	СЗФО	Калининградская обл.	1р.	17.04.2007	Волков АП Соловьев МО
5	5	ВОРОБЦОВ Дмитрий Сергеевич	ЦФО	Липецкая обл.	1р.	18.11.2005	Денисов ДО
5	10	КАДЫРАЛИЕВ Мухамад Махмудович	СПБ	г. Санкт-Петербург	КМС	19.04.2006	Киселев НС Орлов АИ
7-8	1	ЯЦЕНКО Иван Андреевич	ЦФО	Брянская обл.	2р.	07.08.2007	Королев АН
7-8	6	ГЕЙВАНДОВ Саркис Эрвинович	СКФО	Ставропольский кр.	1р.	23.04.2007	Геворгян БН Потапов АЛ
9-11	9	НЕТРЕБКО Даниил Сергеевич	СКФО	Ставропольский кр.	2р.	24.07.2007	Якубов ИЯ
9-11	3	ЦАУНЕ Захар Владимирович	ПФО	Респ. Татарстан	2р.	02.12.2006	Сандомиров АИ Юсупов ИИ
9-11	2	АЛИЯРОВ Серажутдин Курбаналиевич	СКФО	Респ. Дагестан	2р.	02.07.2006	Султанов МД

Гл. судья, ВК

Гл. секретарь, ВК

М.А. Аветисян
(Шахты)А.Ю. Плаутина
(Орел)

**Всероссийские соревнования среди юношей и девушек
12-13, 14-15, 16-17 лет , мужчин и женщин
по рукопашному бою (СМ № 34107 в ЕКП Минспорта на 2023 год)**

12-16 октября 2023 года

г. Санкт-Петербург

ПРОТОКОЛ ХОДА СОРЕВНОВАНИЙ

юноши 16-17 лет

Вес **52** кг

11 чел.

А

1	ЯЦЕНКО Иван	2р. 07.08.2007	ЦФО Брянская обл.
9	НЕТРЕБКО Даниил	2р. 24.07.2007	СКФО Ставропольский кр.
5	ВОРОБЦОВ Дмитрий	1р. 18.11.2005	ЦФО Липецкая обл.
13			
3	ЦАУНЕ Захар	2р. 02.12.2006	ПФО Респ. Татарстан
11	СУЛТАНЯН Даниил	2р. 20.04.2007	ЮФО Ростовская обл.
7	ФЕВРАЛЕВ Евгений	КМС 14.09.2007	ЦФО Тульская обл.
15			

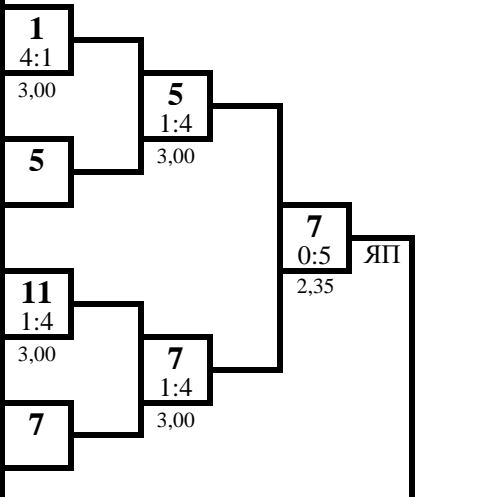

1 место

ФЕВРАЛЕВ Евгений

Тульская обл.

2 место

КАЗАКОВ Руслан

Удмуртская Респ.

Б

2	АЛИЯРОВ Серажутдин	2р. 02.07.2006	СКФО Респ. Дагестан
10	КАДЫРАЛИЕВ Мухамад	КМС 19.04.2006	СПБ г. Санкт-Петербург
6	ГЕЙВАНДОВ Саркис	1р. 23.04.2007	СКФО Ставропольский кр.
14			
4	КАЗАКОВ Руслан	КМС 16.07.2006	ПФО Удмуртская Респ.
12			
8	ВОЛКОВ Давид	1р. 17.04.2007	СЗФО Калининградская обл.
16			

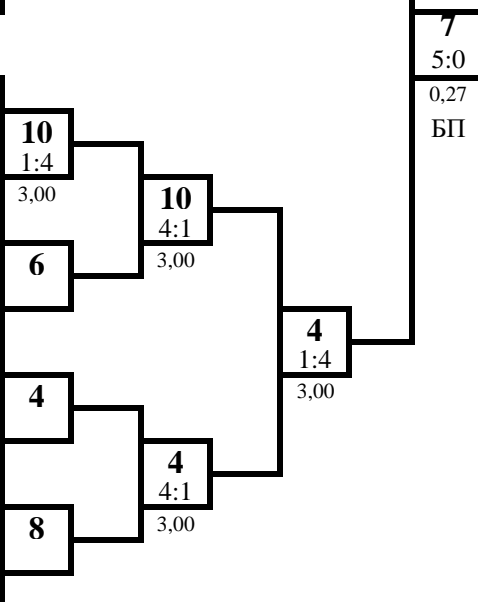

3 место

СУЛТАНЯН Даниил

Ростовская обл.

3 место

ВОЛКОВ Давид

Калининградская обл.

УТ А

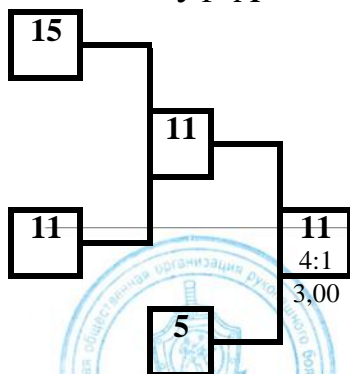

УТ Б

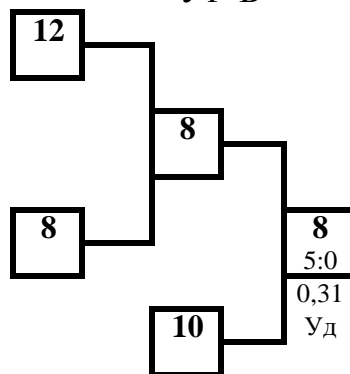

Гл. судья, ВК

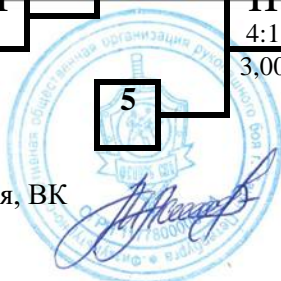

М.А. Аветисян
(Шахты)

Гл. секретарь, ВК



А.Ю. Плаутина
(Орел)

**Всероссийские соревнования среди юношей и девушек
12-13, 14-15, 16-17 лет , мужчин и женщин
по рукопашному бою (СМ № 34107 в ЕКП Минспорта на 2023 год)**

12-16 октября 2023 года

г. Санкт-Петербург

ПРОТОКОЛ ЛИЧНЫХ РЕЗУЛЬТАТОВ

юноши 16-17 лет

Вес **57** кг

19 чел.

Место	№ жр	Фамилия Имя Отчество	ФО	Субъект РФ	Разряд (звание)	Дата рождения	Тренер
1	9	МИРГОРОДСКИЙ Артем Анатольевич	СПБ	г. Санкт-Петербург	КМС	17.10.2005	Атакишиев ИИ Сиренко АВ
2	4	ЛЕБЕДЕВ Евгений Дмитриевич	ЦФО	Костромская обл.	1р.	25.08.2006	Рабаданов МИ
3	11	ШИЛОВ Артемий Александрович	ПФО	Нижегородская обл.	КМС	22.06.2006	Калачев ММ
3	16	ШУМАКОВ Захар Александрович	ЦФО	Курская обл.	1р.	22.01.2008	Подгорный АВ
5	13	АФАНАСЬЕВ Артём Антонович	СЗФО	Ленинградская обл.	2р.	19.09.2006	Факеев МА Гусейнов АХ
5	2	ЗАНКИН Илья Михайлович	УФО	Челябинская обл.	2р.	24.08.2006	Холодилин ДА
7-8	1	БАРБАШОВ Никита Сергеевич	ДФО	Хабаровский кр.	2р.	18.09.2007	Ефимов АВ
7-8	12	АФАНАСЬЕВ Аркадий Антонович	СЗФО	Ленинградская обл.	2р.	22.09.2006	Факеев МА Гусейнов АХ
9-10	15	КАРМАНЦЕВ Павел Александрович	ЮФО	Ростовская обл.	2р.	25.06.2006	Денекин АА
9-10	14	ЧОЛОЕВ Богдан Романович	ЮФО	Ростовская обл.	1р.	26.01.2006	Денекин АА
11-16	5	МОРОЗ Евгений Дмитриевич	ДФО	Амурская обл.	2р.	07.09.2007	Мурзаев ЭН
11-16	19	САМАРИН Денис Викторович	ЮФО	Астраханская обл.	1р.	10.01.2007	Бурыка МА Умбеткалиев ДМ
11-16	7	МЕРЗЛЯКОВ Глеб Егорович	ПФО	Удмуртская Респ.	2р.	16.07.2007	Плотников РА
11-16	10	МУСТЯЦЭ Данил Ионович	СПБ	г. Санкт-Петербург	2р.	04.04.2007	Атакишиев ИИ Сиренко АВ
11-16	6	ГРИГОРОВ Артём Александрович	СКФО	Ставропольский кр.	1р.	15.03.2006	Якубов ИЯ
11-16	8	ДАГАЕВ Кирилл Михайлович	ЦФО	Тульская обл.	КМС	17.08.2006	Дагаев ДС Жданова ИН
17-19	17	ХАБИБУЛОЕВ Сиожиддин	ЦФО	Московская обл.	2р.	05.01.2008	Динаев ТМ Ванзак ИС
17-19	3	АБДУЛХАКОВ Талхат Абдулаевич	СКФО	Респ. Дагестан	2р.	16.08.2006	Магомаев МХ
17-19	18	УЗБЕКОВ Эльдар Рафаэлевич	ЮФО	Астраханская обл.	1р.	15.05.2006	Бурыка МА Умбеткалиев ДМ

Гл. судья, ВК

Гл. секретарь, ВК



М.А. Аветисян
(Шахты)

А.Ю. Плаутина
(Орел)

**Всероссийские соревнования среди юношей и девушек
12-13, 14-15, 16-17 лет , мужчин и женщин**

юноши 16-17 лет **19** чел.

по рукопашному бою (СМ № 34107 в ЕКП Минспорта на 2023 год)
12-16 октября 2023 **ПРОТОКОЛ ХОДА СОРЕВНОВАНИЙ** г. Санкт-Петербург

Вес **57** кг

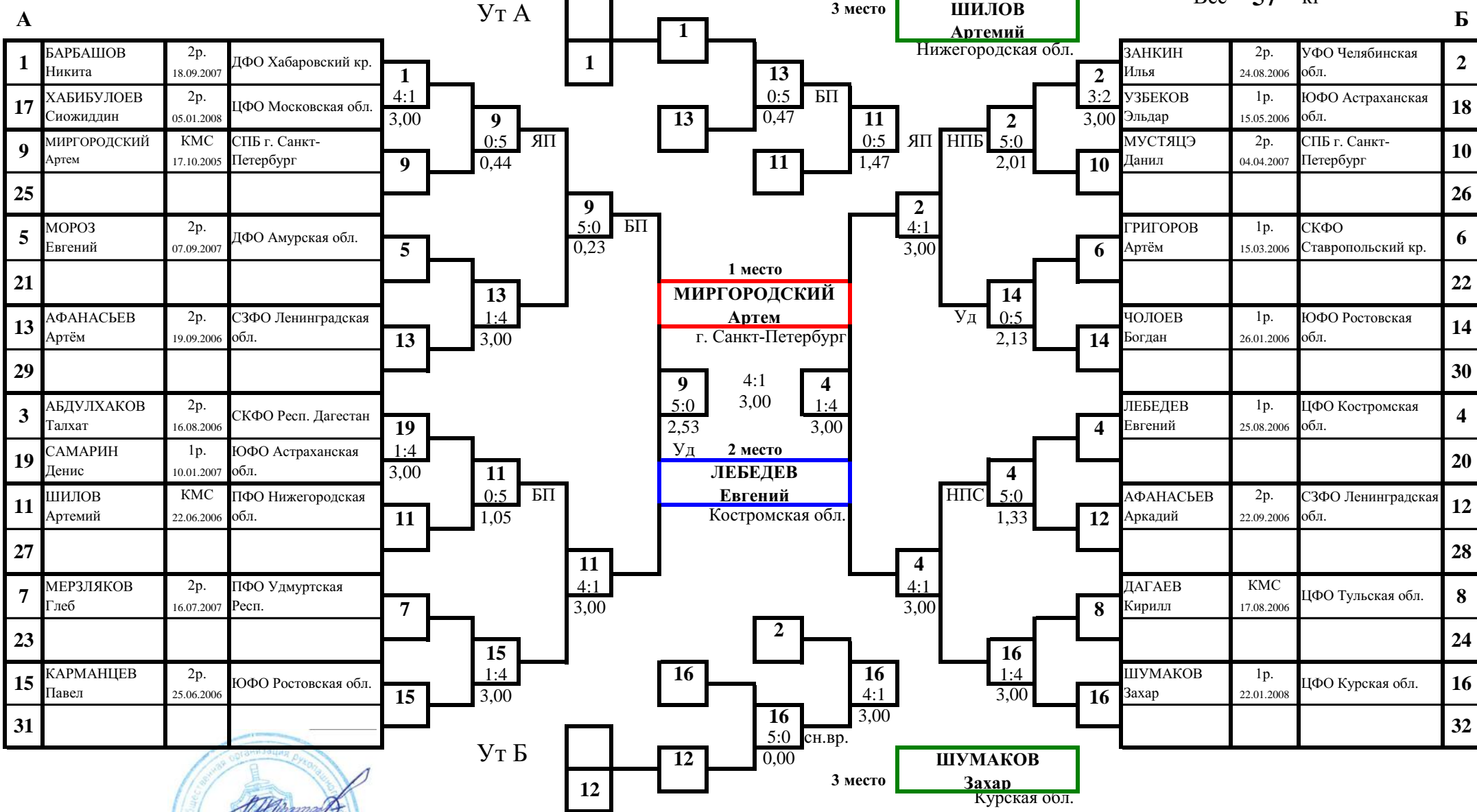

Гл. судья, ВК

Гл. секретарь, ВК



М.А. Аветисян
(Шахты)
А.Ю. Плаутина
(Орел)

**Всероссийские соревнования среди юношей и девушек
12-13, 14-15, 16-17 лет , мужчин и женщин
по рукопашному бою (СМ № 34107 в ЕКП Минспорта на 2023 год)**

12-16 октября 2023 года

г. Санкт-Петербург

ПРОТОКОЛ ЛИЧНЫХ РЕЗУЛЬТАТОВ

юноши 16-17 лет

Вес **62** кг

16 чел.

Место	№ жр	Фамилия Имя Отчество	ФО	Субъект	Разряд (звание)	Дата рождения	Тренер
1	15	КОТЕЛЬНИК Арсений Сергеевич	УФО	Челябинская обл.	1р.	28.09.2007	Гарницкий АВ
2	10	ГРИЩЕНКО Тимофей Алексеевич	СЗФО	Ленинградская обл.	1р.	12.08.2006	Гамидуллаев РИ Гамидуллаев РИ
3	11	СМИРНОВ Владислав Вячеславович	СПБ	г. Санкт-Петербург	1р.	25.01.2006	Гречиго ВП
3	8	КОВАЛЬКОВ Кирилл Алексеевич	СПБ	г. Санкт-Петербург	2р.	06.03.2006	Смирнов АА
5	5	КУЗНЕЦОВ Максим Игоревич	СФО	Кемеровская обл.	2р.	26.08.2007	Марченко ЮА Панаков АД Веселкин КВ
5	14	АБДУЛЛАЕВ Мунир Марсельевич	ЮФО	Астраханская обл.	1р.	23.08.2006	Бурыка МА Умбеткалиев ДМ
7-8	7	КУНДОХОВ Рауль Мухтарович	СКФО	Ставропольский кр.	2р.	23.06.2006	Геворгян БН Коломин ВС
7-8	2	МИЩЕНКО Никита Игоревич	УФО	Тюменская обл.	2р.	31.07.2006	Путинцев ДФ
9-10	9	СИМОНОВ Максим Олегович	СЗФО	Калининградская обл.	2р.	01.06.2007	Волков АП
9-10	4	ФАЗЛЫЕВ Алмаз Рустемович	ПФО	Респ. Татарстан	2р.	07.10.2007	Сандомиров АИ Юсупов ИИ
11-16	1	ЯЧМЕНЕВ Валерий Алексеевич	УФО	Курганская обл.	2р.	24.11.2006	Макаров БН
11-16	13	ЕРКАНАЛИЕВ Дмитрий Сергеевич	ЮФО	Астраханская обл.	1р.	25.09.2006	Бурыка МА Умбеткалиев ДМ
11-16	3	КАМЕНЬКОВ Тимур Александрович	ЮФО	г. Севастополь	1р.	22.04.2006	Заднипровский АН
11-16	6	ПАЛЕВ Алексей Александрович	СЗФО	Респ. Коми	1р.	05.11.2005	Сукнев АВ Мельников АА
11-16	12	НУРМАГОМЕДОВ Гаджимагомед	СКФО	Респ. Дагестан	2р.	21.08.2006	Магомаев МХ
11-16	16	АЖИКЕНОВ Рафаэль Даирович	ЮФО	Астраханская обл.	КМС	25.09.2006	Умбеткалиев ДМ Бурыка МА

Гл. судья, ВК

Гл. секретарь, ВК



М.А. Аветисян
(Шахты)

А.Ю. Плаутина
(Орел)

**Всероссийские соревнования среди юношей и девушек
12-13, 14-15, 16-17 лет , мужчин и женщин
по рукопашному бою (СМ № 34107 в ЕКП Минспорта на 2023 год)**

12-16 октября 2023 года

г. Санкт-Петербург

ПРОТОКОЛ ХОДА СОРЕВНОВАНИЙ

юноши 16-17 лет

Вес **62** кг **16** чел.

А

1	ЯЧМЕНЕВ Валерий	2р. 24.11.2006	УФО Курганская обл.	9
9	СИМОНОВ Максим	2р. 01.06.2007	СЗФО Калининградская	1:4 3,00
5	КУЗНЕЦОВ Максим	2р. 26.08.2007	СФО Кемеровская обл.	5 2:3 3,00
13	ЕРКАНАЛИЕВ Дмитрий	1р. 25.09.2006	ЮФО Астраханская обл.	5 3:2 3,00
3	КАМЕНЬКОВ Тимур	1р. 22.04.2006	ЮФО г. Севастополь	11 0:5 БП 1,25
11	СМИРНОВ Владислав	1р. 25.01.2006	СПБ г. Санкт- Петербург	15 1:4 3,00
7	КУНДОХОВ Рауль	2р. 23.06.2006	СКФО Ставропольский кр.	15 0:5 НПБ 1,58
15	КОТЕЛЬНИК Арсений	1р. 28.09.2007	УФО Челябинская обл.	

1 место

КОТЕЛЬНИК Арсений

Челябинская обл.

2 место

ГРИЩЕНКО Тимофей

Ленинградская обл.

Б

2	МИЩЕНКО Никита	2р. 31.07.2006	УФО Тюменская обл.	10
10	ГРИЩЕНКО Тимофей	1р. 12.08.2006	СЗФО Ленинградская обл.	1:4 3,00
6	ПАЛЕВ Алексей	1р. 05.11.2005	СЗФО Респ. Коми	10 3:2 3,00
14	АБДУЛЛАЕВ Мунир	1р. 23.08.2006	ЮФО Астраханская обл.	14 0:5 НПБ 2,28
4	ФАЗЛЫЕВ Алмаз	2р. 07.10.2007	ПФО Респ. Татарстан	4 5:0 БП 0,47
12	НУРМАГОМЕДОВ Гаджимагомед	2р. 21.08.2006	СКФО Респ. Дагестан	8 1:4 3,00
8	КОВАЛЬКОВ Кирилл	2р. 06.03.2006	СПБ г. Санкт- Петербург	8 5:0 НПС 0,46
16	АЖИКЕНОВ Рафаэль	КМС 25.09.2006	ЮФО Астраханская обл.	

15
4:1
3,00

3 место

СМИРНОВ Владислав

г. Санкт-Петербург

3 место

КОВАЛЬКОВ Кирилл

г. Санкт-Петербург

Ут А

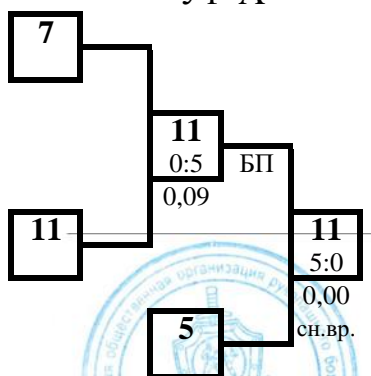

Ут Б

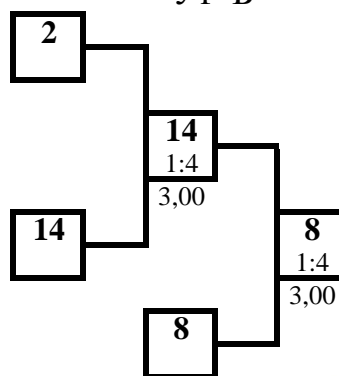

Гл. судья, ВК



М.А. Аветисян
(Шахты)

Гл. секретарь, ВК

А.Ю. Плаутина
(Орел)

**Всероссийские соревнования среди юношей и девушек
12-13, 14-15, 16-17 лет , мужчин и женщин
по рукопашному бою (СМ № 34107 в ЕКП Минспорта на 2023 год)**

12-16 октября 2023 года

г. Санкт-Петербург

ПРОТОКОЛ ЛИЧНЫХ РЕЗУЛЬТАТОВ

юноши 16-17 лет

Вес **67** кг

21 чел.

Место	№ жр	Фамилия Имя Отчество	ФО	Субъект РФ	Разряд (звание)	Дата рождения	Тренер
1	13	АЛЕКСАНДРОВ Вячеслав Антонович	СЗФО	Ленинградская обл.	КМС	25.03.2006	Факеев МА Гусейнов АХ
2	8	РАГИМОВ Саид Заурович	СКФО	Респ. Дагестан	1р.	23.08.2007	Алиев ЗК
3	19	АЛЕНИКОВ Сергей Эдуардович	ДФО	Еврейская АО	2р.	31.05.2007	Рябец ВА
3	20	КОРОТЫГИН Глеб Сергеевич	ЮФО	Ростовская обл.	1р.	11.07.2007	Мозговой АМ
5	5	ЛЕБЕДЕВ Николай Мксимович	ДФО	Амурская обл.	1р.	04.04.2007	Обухов АА
5	6	ДЫНЕНКОВ Никита Сергеевич	ПФО	Оренбургская обл.	1р.	25.03.2007	Сералин СА
7-8	9	БЕЛОМЫТЦЕВ Алексей Александрович	СФО	Иркутская обл.	1р.	22.01.2007	Сикора АВ
7-8	16	СИКОРА Евгений Максимович	СФО	Иркутская обл.	1р.	14.06.2006	Сикора АВ
9-10	7	ЛЕДЯЕВ Степан Александрович	ПФО	Оренбургская обл.	1р.	13.07.2007	Ламинский АА Желонкин СС
9-10	2	КИКУ Максим	СПБ	г. Санкт-Петербург	2р.	26.10.2005	Абовян ГА Костин АО
11-16	17	ГОЛУБЕВ Лука Федорович	УФО	Тюменская обл.	2р.	22.09.2006	Путинцев ДФ Недоступ ВВ
11-16	11	БЕЛОУСОВ Антон Денисович	СПБ	г. Санкт-Петербург	2р.	11.12.2005	Юсупов НА Левитанус МГ
11-16	15	ОКУНЕВ Александр Алексеевич	СЗФО	Ленинградская обл.	1р.	26.03.2007	Абрамов ДЮ
11-16	10	КАНИЛОВ Егор Андреевич	ДФО	Хабаровский кр.	2р.	10.07.2007	Михеев АА
11-16	14	ДРОЗДОВ Глеб Михайлович	СФО	Новосибирская обл.	2р.	13.06.2007	Дроздов МС
11-16	12	БУЛКИН Артём Владиславович	СПБ	г. Санкт-Петербург	2р.	09.03.2006	Юсупов НА Левитанус МГ
17-21	1	НУРАЕВ Юнус Магомедович	СКФО	Респ. Дагестан	2р.	01.01.2006	Абдуллаев АА
17-21	21	БЕЛЯЕВ Вадим Андреевич	ЮФО	Астраханская обл.	2р.	27.08.2007	Умбеткалиев ДМ Бурыка МА
17-21	3	МАРЫЧЕВ Эдуард Александрович	СЗФО	Респ. Коми	2р.	04.07.2007	Субботин КВ
17-21	18	ИНОЗЕМЦЕВ Максим Дмитриевич	УФО	Тюменская обл.	2р.	23.06.2006	Солдатенко ГМ
17-21	4	ГАВРИЛОВ Антон Юрьевич	СЗФО	Ленинградская обл.	2р.	07.10.2006	Бугаков АС

Гл. судья, ВК

Гл. секретарь, ВК



М.А. Аветисян
(Шахты)

А.Ю. Плаутина
(Орел)

**Всероссийские соревнования среди юношей и девушек
12-13, 14-15, 16-17 лет , мужчин и женщин**

юноши 16-17 лет **21 чел.**

**по рукопашному бою (СМ № 34107 в ЕКП Минспорта на 2023 год)
12-16 октября 2023 ПРОТОКОЛ ХОДА СОРЕВНОВАНИЙ г. Санкт-Петербург**

Вес **67** кг

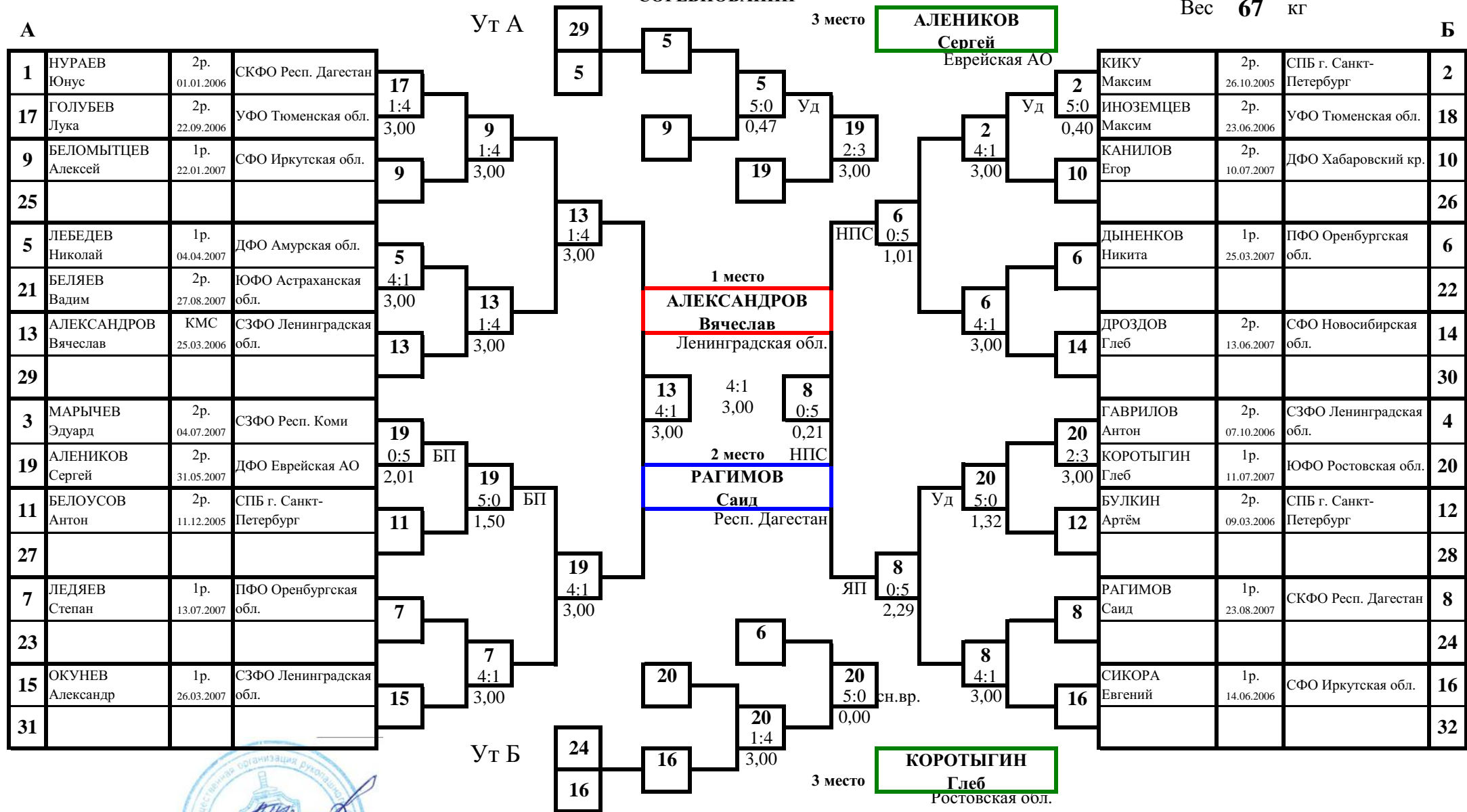

Гл. судья, ВК

Гл. секретарь, ВК



М.А. Аветисян (Шахты)
А.Ю. Плаутина (Орел)

**Всероссийские соревнования среди юношей и девушек
12-13, 14-15, 16-17 лет , мужчин и женщин
по рукопашному бою (СМ № 34107 в ЕКП Минспорта на 2023 год)**

12-16 октября 2023 года

г. Санкт-Петербург

ПРОТОКОЛ ЛИЧНЫХ РЕЗУЛЬТАТОВ

		юноши 16-17 лет			Вес 73 кг		19 чел.		
Место	№ жр	Фамилия	Имя	Отчество	ФО	Субъект РФ	Разряд (звание)	Дата рождения	Тренер
1	10	ГАДЖИЕВ	Мурат	Заман	СФО	Респ. Хакасия	КМС	25.02.2006	Кокояков ДВ Казыгашев ДВ
2	11	СУЛТАНЯН	Руслан	Юрьевич	ЮФО	Ростовская обл.	1р.	17.02.2006	Денекин АА
3	9	РЯБЕЦ	Арсений	Викторович	ДФО	Еврейская АО	1р.	21.06.2007	Рябец ВА
3	8	МОИСЕЕВ	Роман	Вячеславович	ПФО	Оренбургская обл.	КМС	12.01.2007	Сералин СА Желонкин ДС
5	3	ЩИПИЦЫН	Дмитрий	Сергеевич	УФО	Челябинская обл.	1р.	04.09.2007	Гарницкий АВ
5	14	ГУБАЧЕВ	Георгий	Алексеевич	УФО	ХМАО-Югра	1р.	03.10.2006	Осипов АИ
7-8	7	ФЕДУРУК	Роман	Романович	ЮФО	г. Севастополь	1р.	12.02.2006	Заднипровский АН
7-8	18	ЧЕРНЫХ	Олег	Александрович	СПБ	г. Санкт-Петербург	1р.	22.08.2006	Смирнов АА
9-10	5	МАКСЮКОВ	Иван	Николаевич	СФО	Кемеровская обл.	КМС	23.09.2006	Марченко ЮА Панаков АД
9-10	12	ГУСАРОВ	Дмитрий	Вадимович	СПБ	г. Санкт-Петербург	2р.	30.01.2007	Акопян ГА
11-16	17	ПАВЛОВ	Егор	Владимирович	СПБ	г. Санкт-Петербург	2р.	06.05.2006	Зюзин СА Логинов МА
11-16	13	АБОВЯН	Камо	Арамович	СПБ	г. Санкт-Петербург	1р.	10.12.2005	Абовян ГА Костин АО
11-16	15	ОМЕЛЬЧЕНКО	Семён	Евгеньевич	СЗФО	Ленинградская обл.	КМС	21.06.2006	Омельченко ЕВ
11-16	6	ПОПОВ	Георгий	Борисович	СКФО	Ставропольский кр.	1р.	27.06.2007	Марков НН Овчинников СС
11-16	4	КЛИМКИН	Егор	Русланович	ЦФО	Тульская обл.	1р.	23.07.2007	Ахадов ДМО
11-16	16	ПОЛЕВИН	Михаил	Алексеевич	СЗФО	Ленинградская обл.	2р.	16.03.2007	Рябков АН
17-19	1	АЛИЕВ	Ислам	Шамилович	СКФО	Респ. Дагестан	2р.	14.10.2006	Алиев ЗК
17-19	19	ЖУЧКОВ	Егор	Сергеевич	ЦФО	Московская обл.	1р.	01.03.2007	Куликов КЕ Куликова ВО
17-19	2	АБРАМОВ	Арсений	Даниилович	ЦФО	Владимирская обл.	1р.	29.12.2005	Кутырёв ДС

Гл. судья, ВК

Гл. секретарь, ВК



М.А. Аветисян
(Шахты)

А.Ю. Плаутина
(Орел)

**Всероссийские соревнования среди юношей и девушек
12-13, 14-15, 16-17 лет , мужчин и женщин**

юноши 16-17 лет **19** чел.

**по рукопашному бою (СМ № 34107 в ЕКП Минспорта на 2023 год)
12-16 октября 2023**

**ПРОТОКОЛ ХОДА
СОРЕВНОВАНИЙ**

г. Санкт-Петербург

Вес 73 кг

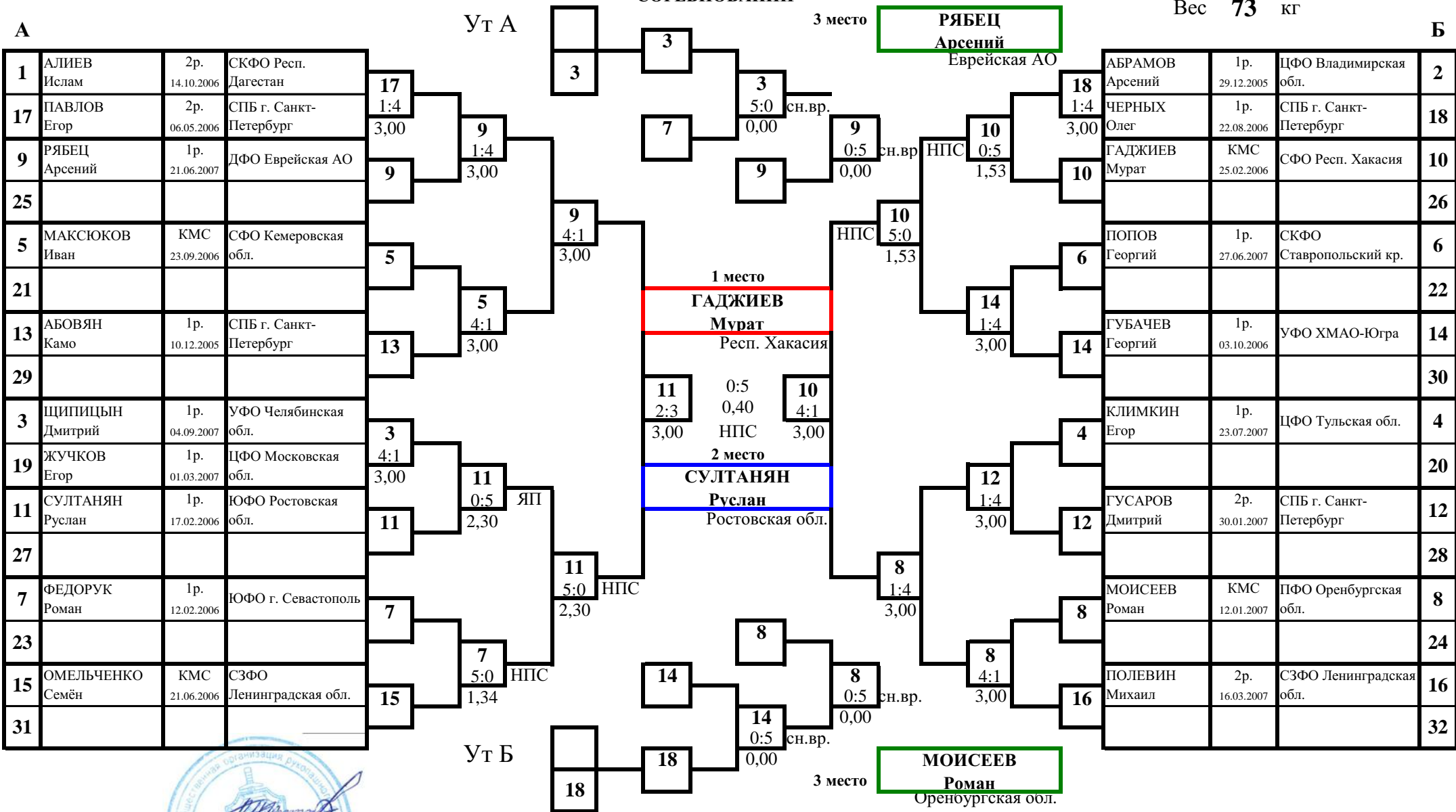

Гл. судья, ВК

Гл. секретарь, ВК



*М.А. Аветисян
(Шахты)
А.Ю. Плаутина
(Орел)*

**Всероссийские соревнования среди юношей и девушек
12-13, 14-15, 16-17 лет , мужчин и женщин
по рукопашному бою (СМ № 34107 в ЕКП Минспорта на 2023 год)**

12-16 октября 2023 года

г. Санкт-Петербург

ПРОТОКОЛ ХОДА СОРЕВНОВАНИЙ

юноши 16-17 лет

Вес **80** кг

7 чел.

А

1	ПРОХОРОВ Даниил	КМС 24.05.2006	СФО Кемеровская обл.
5	КОЗЛОВСКИЙ Марк	2р. 23.02.2006	СЗФО Ленинградская обл.
3	НУРАЛИЕВ Саид	2р. 01.06.2006	СКФО Респ. Дагестан
7	МАХМУДОВ Юсуф	2р. 29.07.2006	ЮФО Астраханская обл.

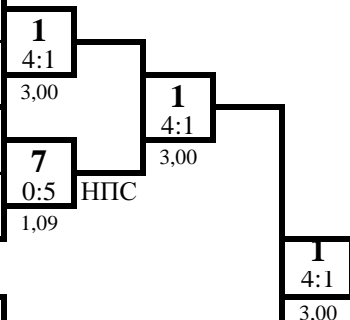

1 место

ПРОХОРОВ Даниил

Кемеровская обл.

Б

2	ШАНЬКО Алексей	2р. 06.07.2006	СЗФО Ленинградская обл.
6	КУЗЬМИН Степан	1р. 29.04.2007	ЮФО Астраханская обл.
4	ЕЛКИН Артем	КМС 16.10.2005	СПБ г. Санкт- Петербург
8			

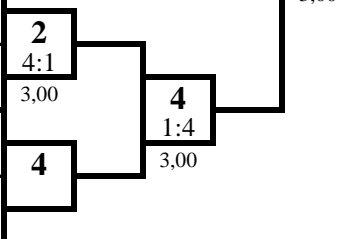

2 место

ЕЛКИН Артем

г. Санкт-Петербург

УТ А

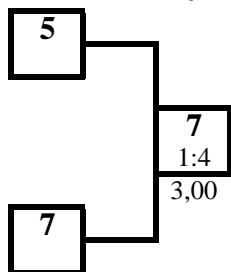

УТ Б

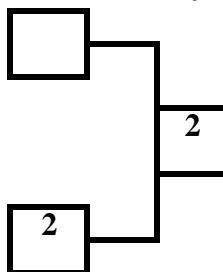

3 место

МАХМУДОВ Юсуф

Астраханская обл.

3 место

ШАНЬКО Алексей

Ленинградская обл.

ПРОТОКОЛ ЛИЧНЫХ РЕЗУЛЬТАТОВ

Место	№ жр	Фамилия Имя Отчество	ФО	Субъект РФ	Разряд (звание)	Дата рождения	Тренер
1	1	ПРОХОРОВ Даниил Олегович	СФО	Кемеровская обл.	КМС	24.05.2006	Марченко ЮА Панаков АД
2	4	ЕЛКИН Артем Евгеньевич	СПБ	г. Санкт-Петербург	КМС	16.10.2005	Мирзабеков МА Джалилов СА
3	7	МАХМУДОВ Юсуф Тамерланович	ЮФО	Астраханская обл.	2р.	29.07.2006	Умбеткалиев ДМ Бурька МА
3	2	ШАНЬКО Алексей Викторович	СЗФО	Ленинградская обл.	2р.	06.07.2006	Козловский АГ Дробинин АВ
5	5	КОЗЛОВСКИЙ Марк Андреевич	СЗФО	Ленинградская обл.	2р.	23.02.2006	Козловский АГ
6-7	3	НУРАЛИЕВ Саид Эзберович	СКФО	Респ. Дагестан	2р.	01.06.2006	Абдуллаев АА
6-7	6	КУЗЬМИН Степан Владимирович	ЮФО	Астраханская обл.	1р.	29.04.2007	Болдычев ЭА

Гл. судья, ВК



М.А. Аветисян
(Шахты)

Гл. секретарь, ВК

А.Ю. Плаутина
(Орел)

**Всероссийские соревнования среди юношей и девушек
12-13, 14-15, 16-17 лет , мужчин и женщин
по рукопашному бою (СМ № 34107 в ЕКП Минспорта на 2023 год)**

12-16 октября 2023 года

г. Санкт-Петербург

ПРОТОКОЛ ЛИЧНЫХ РЕЗУЛЬТАТОВ

юноши 16-17 лет

Вес **80+** кг

11 чел.

Место	№ жр	Фамилия Имя Отчество	ФО	Субъект	Разряд (звание)	Дата рождения	Тренер
1	8	ВОРОНИН Артем Николаевич		ДНР	2р.	21.07.2007	Кретов ВВ
2	1	БУТОРИН Максим Игоревич	ПФО	Удмуртская Респ.	2р.	08.12.2006	Чибирев СВ
3	5	МУРАШЕВ Алексей Иванович	СЗФО	Ленинградская обл.	2р.	20.11.2006	Бугаков АС
3	4	ОВЕЧКИН Степан Дмитриевич	СПБ	г. Санкт-Петербург	КМС	30.08.2006	Иванюк АВ Рядняный МВ
5	11	САЧАВО Никита Сергеевич	СФО	Иркутская обл.	2р.	23.01.2007	Ковалев АМ
5	6	УМПЕЛЕВ Алексей Александрович	СФО	Иркутская обл.	2р.	23.03.2007	Сикора АВ
7	9	ПАШКОВ Дмитрий Михайлович	СПБ	г. Санкт-Петербург	2р.	19.03.2007	Коломыц ОА
8-9	7	ШАРАПОВ Никита Андреевич	СПБ	г. Санкт-Петербург	2р.	04.01.2006	Лободина ИА
8-9	10	ТИХОНОВ Иван Сергеевич	СПБ	г. Санкт-Петербург	2р.	16.06.2007	Киселев НС Геросименко АА
10-11	3	МИНКЕВИЧ Иван Кириллович	СПБ	г. Санкт-Петербург	1р.	21.12.2005	Коломыц ОА
10-11	2	ВАГАБГАДЖИЕВ Гаджимурад Шамилович	СКФО	Респ. Дагестан	2р.	14.10.2006	Алиев ЗК

Гл. судья, ВК

Гл. секретарь, ВК



М.А. Аветисян
(Шахты)

А.Ю. Плаутина
(Орел)

**Всероссийские соревнования среди юношей и девушек
12-13, 14-15, 16-17 лет , мужчин и женщин
по рукопашному бою (СМ № 34107 в ЕКП Минспорта на 2023 год)**

12-16 октября 2023 года

г. Санкт-Петербург

ПРОТОКОЛ ХОДА СОРЕВНОВАНИЙ

юноши 16-17 лет

Вес **80+** кг **11** чел.

А

1	БУТОРИН Максим	2р. 08.12.2006	ПФО Удмуртская Респ.
9	ПАШКОВ Дмитрий	2р. 19.03.2007	СПБ г. Санкт- Петербург
5	МУРАШЕВ Алексей	2р. 20.11.2006	СЗФО Ленинградская обл.
13			
3	МИНКЕВИЧ Иван	1р. 21.12.2005	СПБ г. Санкт- Петербург
11	САЧАВО Никита	2р. 23.01.2007	СФО Иркутская обл.
7	ШАРАПОВ Никита	2р. 04.01.2006	СПБ г. Санкт- Петербург
15			

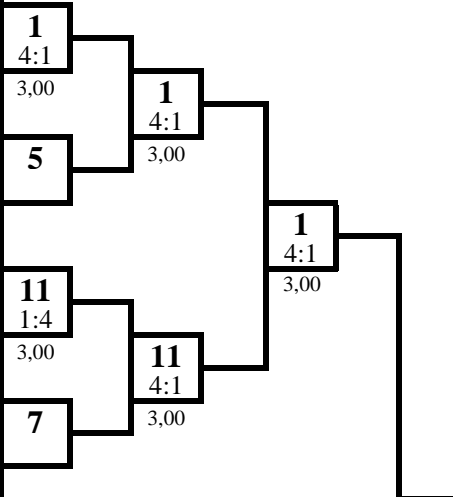

1 место

ВОРОНИН Артем
ДНР

2 место

БУТОРИН Максим
Удмуртская Респ.

Б

2	ВАГАБГАДЖИЕВ Гаджимурад	2р. 14.10.2006	СКФО Респ. Дагестан
10	ТИХОНОВ Иван	2р. 16.06.2007	СПБ г. Санкт- Петербург
6	УМПЕЛЕВ Алексей	2р. 23.03.2007	СФО Иркутская обл.
14			
4	ОВЕЧКИН Степан	КМС 30.08.2006	СПБ г. Санкт- Петербург
12			
8	ВОРОНИН Артем	2р. 21.07.2007	ДНР
16			

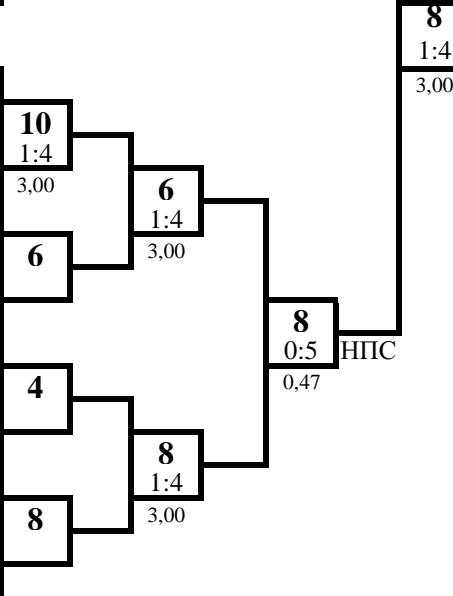

3 место

МУРАШЕВ Алексей
Ленинградская обл.

3 место

ОВЕЧКИН Степан
г. Санкт-Петербург

УТ А

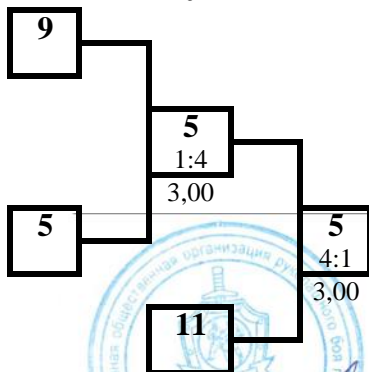

УТ Б

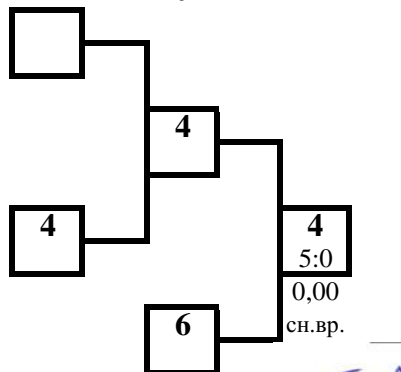

Гл. судья, ВК

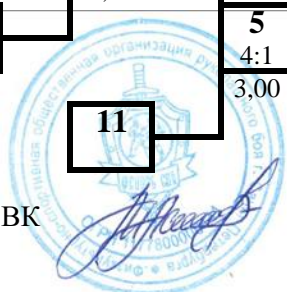

М.А. Аветисян

М.А. Аветисян
(Шахты)

Гл. секретарь, ВК

А.Ю. Плаутина

А.Ю. Плаутина
(Орел)

**Всероссийские соревнования среди юношей и девушек
12-13, 14-15, 16-17 лет , мужчин и женщин
по рукопашному бою (СМ № 34107 в ЕКП Минспорта на 2023 год)**

12-16 октября 2023 года

г. Санкт-Петербург

ПРОТОКОЛ ХОДА СОРЕВНОВАНИЙ

девушки 16-17 лет

Вес **48** кг

2 чел.

А

1	ХРИСАНОВА Анастасия	2р. 09.04.2007	ЦФО Смоленская обл.
5			
3			
7			

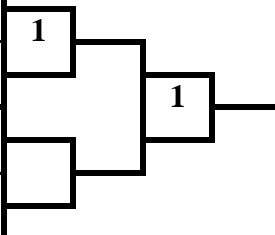

1 место

НЕФЕДОВА Алина

Тульская обл.

Б

2	НЕФЕДОВА Алина	КМС 27.08.2007	ЦФО Тульская обл.
6			
4			
8			

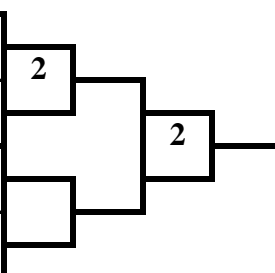

2
0:5
0,49
ЯП

2 место

ХРИСАНОВА Анастасия

Смоленская обл.

ПРОТОКОЛ ЛИЧНЫХ РЕЗУЛЬТАТОВ

Место	№ жр	Фамилия Имя Отчество	ФО	Субъект РФ	Разряд (звание)	Дата рождения	Тренер
1	2	НЕФЕДОВА Алина Кирилловна	ЦФО	Тульская обл.	КМС	27.08.2007	Дагаев ДС Жданова ИН
2	1	ХРИСАНОВА Анастасия Максимовна	ЦФО	Смоленская обл.	2р.	09.04.2007	Сапожников ДВ

Гл. судья, ВК



М.А. Аветисян
(Шахты)

Гл. секретарь, ВК

А.Ю. Плаутина
(Орел)

**Всероссийские соревнования среди юношей и девушек
12-13, 14-15, 16-17 лет , мужчин и женщин
по рукопашному бою (СМ № 34107 в ЕКП Минспорта на 2023 год)**

12-16 октября 2023 года

г. Санкт-Петербург

ПРОТОКОЛ ХОДА СОРЕВНОВАНИЙ

девушки 16-17 лет

Вес **53** кг

4 чел.

А

1	ТОЧИЛКИНА Софья	1р. 26.05.2006	УФО Челябинская обл.
5			
3	ЕФРЕМОВА Анастасия	2р. 08.11.2006	СПБ г. Санкт- Петербург
7			

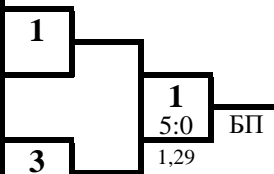

1 место

САБИТОВА Веолетта

Московская обл.

Б

2	КУСКОВА Дарья	2р. 11.01.2007	УФО Челябинская обл.
6			
4	САБИТОВА Веолетта	1р. 20.05.2007	ЦФО Московская обл.
8			

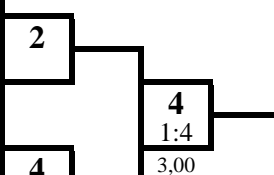

2 место

ТОЧИЛКИНА Софья

Челябинская обл.

УТ А

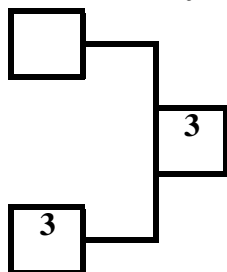

УТ Б

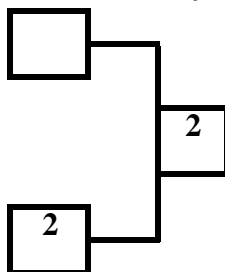

3 место

ЕФРЕМОВА Анастасия

г. Санкт-Петербург

3 место

КУСКОВА Дарья

Челябинская обл.

ПРОТОКОЛ ЛИЧНЫХ РЕЗУЛЬТАТОВ

Место	№ жр	Фамилия Имя Отчество	ФО	Субъект РФ	Разряд (звание)	Дата рождения	Тренер
1	4	САБИТОВА Веолетта Михайловна	ЦФО	Московская обл.	1р.	20.05.2007	Динаев ТМ Ванзяк ИС
2	1	ТОЧИЛКИНА Софья Алексеевна	УФО	Челябинская обл.	1р.	26.05.2006	Гарницкий АВ
3	3	ЕФРЕМОВА Анастасия Витальевна	СПБ	г. Санкт-Петербург	2р.	08.11.2006	Юсупов НА Левитанус МГ
3	2	КУСКОВА Дарья Николаевна	УФО	Челябинская обл.	2р.	11.01.2007	Холодилин ДА

Гл. судья, ВК



М.А. Аветисян
(Шахты)

Гл. секретарь, ВК

А.Ю. Плаутина

А.Ю. Плаутина
(Орел)

**Всероссийские соревнования среди юношей и девушек
12-13, 14-15, 16-17 лет , мужчин и женщин
по рукопашному бою (СМ № 34107 в ЕКП Минспорта на 2023 год)**

12-16 октября 2023 года

г. Санкт-Петербург

ПРОТОКОЛ ХОДА СОРЕВНОВАНИЙ

девушки 16-17 лет

Вес **58** кг

8 чел.

А

1	КАРГАПОЛЬЦЕВА Карина	1р. 28.06.2007	УФО Курганская обл.
5	МАШАРИПОВА Дарья	2р. 03.10.2007	ЦФО Калужская обл.
3	КОНЯЕВА Анастасия	1р. 06.05.2007	ПФО Удмуртская Респ.
7	РУОТСИ Полина	2р. 13.05.2006	СПБ г. Санкт- Петербург

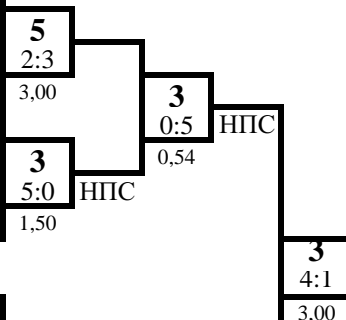

1 место

КОНЯЕВА Анастасия

Удмуртская Респ.

Б

2	ВАСИЛЬЕВА Александра	КМС 08.11.2006	СФО Респ. Хакасия
6	ЧИСТЯКОВА Диана	2р. 01.08.2007	ЦФО Калужская обл.
4	ЗУБЕНКО Мария	1р. 28.06.2007	ЦФО Брянская обл.
8	АКЕЛИ Валерия	2р. 04.01.2007	ЮФО Ростовская обл.

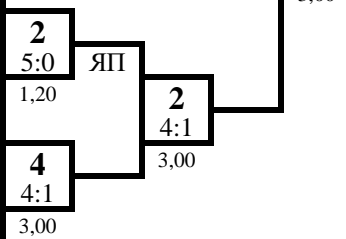

2 место

ВАСИЛЬЕВА Александра

Респ. Хакасия

УТ А

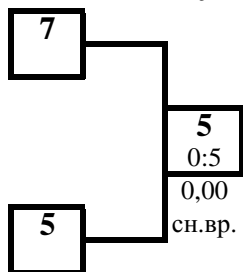

УТ Б

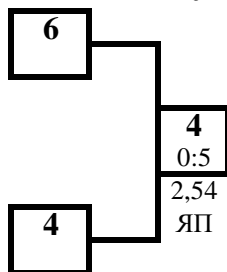

3 место

МАШАРИПОВА Дарья

Калужская обл.

3 место

ЗУБЕНКО Мария

Брянская обл.

ПРОТОКОЛ ЛИЧНЫХ РЕЗУЛЬТАТОВ

Место	№ жр	Фамилия Имя Отчество	ФО	Субъект РФ	Разряд (звание)	Дата рождения	Тренер
1	3	КОНЯЕВА Анастасия Сергеевна	ПФО	Удмуртская Респ.	1р.	06.05.2007	Чибириев СВ
2	2	ВАСИЛЬЕВА Александра Евгеньевна	СФО	Респ. Хакасия	КМС	08.11.2006	Кокояков ДВ Казыгашев ДВ
3	5	МАШАРИПОВА Дарья Сергеевна	ЦФО	Калужская обл.	2р.	03.10.2007	Мосесян НР
3	4	ЗУБЕНКО Мария Евгеньевна	ЦФО	Брянская обл.	1р.	28.06.2007	Королев АН
5	7	РУОТСИ Полина Дмитриевна	СПБ	г. Санкт-Петербург	2р.	13.05.2006	Юсупов НА Левитанус МГ
5	6	ЧИСТЯКОВА Диана Владимировна	ЦФО	Калужская обл.	2р.	01.08.2007	Жуков ДМ
7-8	1	КАРГАПОЛЬЦЕВА Карина Дмитриевна	УФО	Курганская обл.	1р.	28.06.2007	Логинов СВ
7-8	8	АКЕЛИ Валерия Артуровна	ЮФО	Ростовская обл.	2р.	04.01.2007	Аветисян МА

Гл. судья, ВК



М.А. Аветисян
(Шахты)

Гл. секретарь, ВК

А.Ю. Плаутина
(Орел)

**Всероссийские соревнования среди юношей и девушек
12-13, 14-15, 16-17 лет , мужчин и женщин
по рукопашному бою (СМ № 34107 в ЕКП Минспорта на 2023 год)**

12-16 октября 2023 года

г. Санкт-Петербург

ПРОТОКОЛ ХОДА СОРЕВНОВАНИЙ

девушки 16-17 лет

Вес **64** кг

4 чел.

А

1	АННЕНКОВА Сабина	КМС 15.09.2006	СФО Кемеровская обл.
5			
3	СЦЕГЕННАЯ Александра	2р. 28.05.2007	СПБ г. Санкт- Петербург
7			

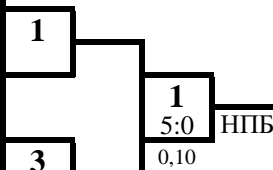

1 место

АННЕНКОВА Сабина

Кемеровская обл.

Б

2	ШПИКИНА Александра	1р. 24.06.2006	СЗФО Ленинградская обл.
6			
4	ЛУКЬЯНЕНКО Варвара	2р. 20.03.2006	ЮФО Ростовская обл.
8			

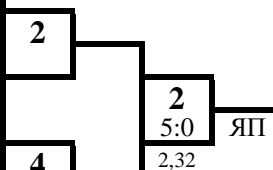

2 место

ШПИКИНА Александра

Ленинградская обл.

УТ А

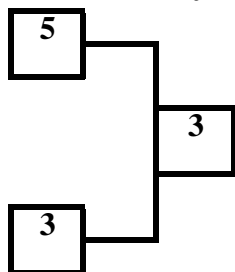

УТ Б

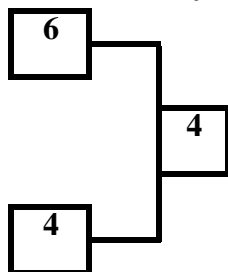

3 место

СЦЕГЕННАЯ Александра

г. Санкт-Петербург

3 место

ЛУКЬЯНЕНКО Варвара

Ростовская обл.

ПРОТОКОЛ ЛИЧНЫХ РЕЗУЛЬТАТОВ

Место	№ жр	Фамилия Имя Отчество	ФО	Субъект РФ	Разряд (звание)	Дата рождения	Тренер
1	1	АННЕНКОВА Сабина Олеговна	СФО	Кемеровская обл.	КМС	15.09.2006	Марченко ЮА Панаков АД
2	2	ШПИКИНА Александра Викторовна	СЗФО	Ленинградская обл.	1р.	24.06.2006	Гамидуллаев РИ Гамидуллаев РИ
3	3	СЦЕГЕННАЯ Александра Дмитриевна	СПБ	г. Санкт-Петербург	2р.	28.05.2007	Лободина ИА
3	4	ЛУКЬЯНЕНКО Варвара Алексеевна	ЮФО	Ростовская обл.	2р.	20.03.2006	Аветисян МА

Гл. судья, ВК



М.А. Аветисян
(Шахты)

Гл. секретарь, ВК

А.Ю. Плаутина
(Орел)

**Всероссийские соревнования среди юношей и девушек
12-13, 14-15, 16-17 лет , мужчин и женщин
по рукопашному бою (СМ № 34107 в ЕКП Минспорта на 2023 год)**

12-16 октября 2023 года

г. Санкт-Петербург

ПРОТОКОЛ ЛИЧНЫХ РЕЗУЛЬТАТОВ

мужчины

Вес **57** кг

10 чел.

Место	№ жр	Фамилия Имя Отчество	ФО	Субъект	Разряд (звание)	Дата рождения	Тренер
1	3	АРХИПОВ Никита Юрьевич	ЦФО	Тульская обл.	МС	07.02.2003	Дагаев ДС Ахадов ДМО
2	2	ТИХОНОВ Кирилл Вячеславович	ПФО	Удмуртская Респ.	КМС	29.02.2004	Чибирев СВ
3	1	МАЙНАГАШЕВ Арис Линардович	СФО	Респ. Хакасия	КМС	31.10.2004	Кокояков ДВ Казыгашев ДВ
3	4	БЕЛОУСОВ Никита Андреевич	СЗФО	Калининградская обл.	МС	21.11.2000	Волков АП Батищева СА
5	7	ИЛЬЯСОВ Эрвин Редиванович	СПБ	г. Санкт-Петербург	1р.	04.06.2003	Семенцов ДЮ
5	10	РАСТОРГУЕВ Михаил Александрович	СПБ	г. Санкт-Петербург	1р.	11.05.2005	Мирзабеков МА Джалилов СА
7	6	АХМЕТОВ Тембулат Муратович	СПБ	г. Санкт-Петербург	1р.	19.05.2004	Ушенин АИ Шахваледов МН
8-9	5	МАРТЫШЕНКО Артём Владимирович	СПБ	г. Санкт-Петербург	КМС	06.08.2005	Венгер ДП
8-9	8	КОРОТКОВ Александр Михайлович	СПБ	г. Санкт-Петербург	КМС	29.05.2005	Киселев НС Геросименко АА
10	9	АСРЯН Самвел Мгерович	СПБ	г. Санкт-Петербург	1р.	26.12.2001	Мирзабеков МА Джалилов СА

Гл. судья, ВК

Гл. секретарь, ВК



М.А. Аветисян
(Шахты)

А.Ю. Плаутина
(Орел)

**Всероссийские соревнования среди юношей и девушек
12-13, 14-15, 16-17 лет , мужчин и женщин
по рукопашному бою (СМ № 34107 в ЕКП Минспорта на 2023 год)**

12-16 октября 2023 года

г. Санкт-Петербург

ПРОТОКОЛ ХОДА СОРЕВНОВАНИЙ

мужчины

Вес **57** кг **10** чел.

А

1	МАЙНАГАШЕВ Арис	КМС 31.10.2004	СФО Респ. Хакасия
9	АСРЯН Самвел	1р. 26.12.2001	СПБ г. Санкт-Петербург
5	МАРТЫШЕНКО Артём	КМС 06.08.2005	СПБ г. Санкт-Петербург
13			
3	АРХИПОВ Никита	МС 07.02.2003	ЦФО Тульская обл.
11			
7	ИЛЬЯСОВ Эрвин	1р. 04.06.2003	СПБ г. Санкт-Петербург
15			

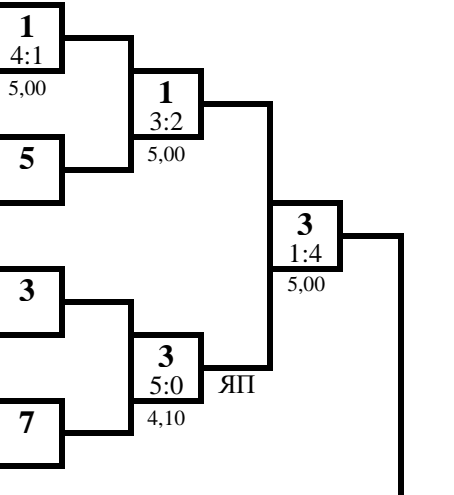

1 место

АРХИПОВ Никита
Тульская обл.

2 место

ТИХОНОВ Кирилл
Удмуртская Респ.

Б

2	ТИХОНОВ Кирилл	КМС 29.02.2004	ПФО Удмуртская Респ.
10	РАСТОРГУЕВ Михаил	1р. 11.05.2005	СПБ г. Санкт-Петербург
6	АХМЕТОВ Тембулат	1р. 19.05.2004	СПБ г. Санкт-Петербург
14			
4	БЕЛОУСОВ Никита	МС 21.11.2000	СЗФО Калининградская обл.
12			
8	КОРОТКОВ Александр	КМС 29.05.2005	СПБ г. Санкт-Петербург
16			

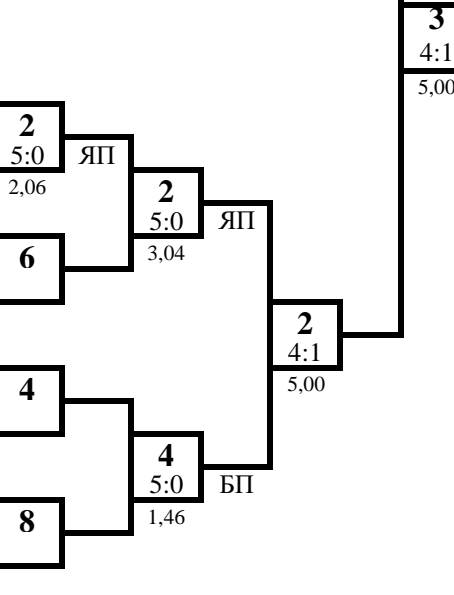

3 место

МАЙНАГАШЕВ Арис
Респ. Хакасия

3 место

БЕЛОУСОВ Никита
Калининградская обл.

Ут А

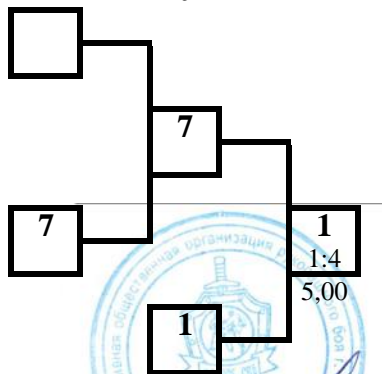

Ут Б

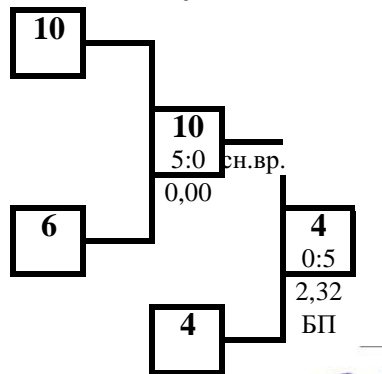

Гл. судья, ВК

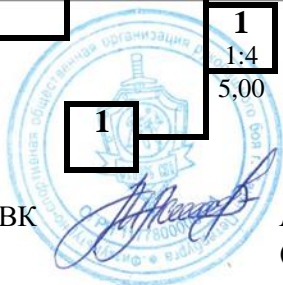

М.А. Аветисян
(Шахты)

Гл. секретарь, ВК

А.Ю. Плаутина
(Орел)

**Всероссийские соревнования среди юношей и девушек
12-13, 14-15, 16-17 лет , мужчин и женщин
по рукопашному бою (СМ № 34107 в ЕКП Минспорта на 2023 год)**

12-16 октября 2023 года

г. Санкт-Петербург

ПРОТОКОЛ ЛИЧНЫХ РЕЗУЛЬТАТОВ

мужчины

Вес **62** кг

16 чел.

Место	№ жр	Фамилия Имя Отчество	ФО	Субъект	Разряд (звание)	Дата рождения	Тренер
1	3	ФОМИЧЕВ Валерий Валерьевич	ЦФО	Брянская обл.	МС	27.07.2004	Иванов ДЭ Королев АН
2	8	ШПАКОВ Иван Сергеевич	СПБ	г. Санкт-Петербург	КМС	10.04.2005	Атакишиев ИИ Сиренко АВ
3	1	СВЕТЛАКОВ Игорь Игоревич	ПФО	Удмуртская Респ.	1р.	05.10.2004	Нехорошев СЕ
3	6	БАГОМЕДОВ Магомед Рабазанович	ЦФО	Тульская обл.	КМС	28.06.2003	Дагаев ДС Багомедов РМ
5	7	ФЕДОРОВ Никита Сергеевич	СПБ	г. Санкт-Петербург	1р.	30.04.2005	Коломыц ОА
5	4	КОРОТКОВ Кирилл Игоревич	СПБ	г. Санкт-Петербург	КМС	26.01.2004	Мирзабеков МА Джалилов СА
7-8	11	МУСТАФАЕВ Алибек Русланович	СПБ	г. Санкт-Петербург	1р.	16.06.2004	Мирзабеков МА Джалилов СА
7-8	16	ПРИМЕНКО Константин Олегович	ЦФО	Курская обл.	КМС	03.06.2004	Бинюков ВА Бурлыкин НА
9-10	5	ДАВЫДОВ Дольган Борисович	СПБ	г. Санкт-Петербург	КМС	09.03.1988	Лободина ИА
9-10	2	АЛЕЕВ Айрат Ренатович	СПБ	г. Санкт-Петербург	1р.	04.07.2005	Киселев НС Геросименко АА
11-16	9	НИКИТИН Максим Сергеевич	СЗФО	Ленинградская обл.	КМС	23.05.2005	Гамидуллаев РИ Гамидуллаев РИ
11-16	13	САДЫКОВ Адель Айратович	ПФО	Респ. Татарстан	1р.	04.09.2004	Сандомиров АИ Юсупов ИИ
11-16	15	ДЕМЧЕНКО Иван Михайлович	ЦФО	Курская обл.	КМС	25.02.2003	Бинюков ВА Бурлыкин НА
11-16	10	ШЕКИЕВ Навидин Недируллахович	ЮФО	Ростовская обл.	КМС	15.04.2002	Мозговой АМ
11-16	14	БОГОМЬЯ Владимир Сергеевич	СПБ	г. Санкт-Петербург	КМС	25.11.2001	Мирзабеков МА Джалилов СА
11-16	12	ДОРОФЕЙ Владислав Владимирович	СЗФО	Ленинградская обл.	КМС	13.06.2002	Гамидуллаев РИ Гамидуллаев РИ

Гл. судья, ВК

Гл. секретарь, ВК



М.А. Аветисян
(Шахты)

А.Ю. Плаутина
(Орел)

**Всероссийские соревнования среди юношей и девушек
12-13, 14-15, 16-17 лет , мужчин и женщин
по рукопашному бою (СМ № 34107 в ЕКП Минспорта на 2023 год)**

12-16 октября 2023 года

г. Санкт-Петербург

ПРОТОКОЛ ХОДА СОРЕВНОВАНИЙ

мужчины

Вес **62** кг 16 чел.

А

1	СВЕТЛАКОВ Игорь	1р. 05.10.2004	ПФО Удмуртская Респ.	1	4:1
9	НИКИТИН Максим	КМС 23.05.2005	СЗФО Ленинградская обл.	5,00	5,00
5	ДАВЫДОВ Дольган	КМС 09.03.1988	СПБ г. Санкт- Петербург	5	4:1
13	САДЫКОВ Адель	1р. 04.09.2004	ПФО Респ. Татарстан	5,00	5,00
3	ФОМИЧЕВ Валерий	МС 27.07.2004	ЦФО Брянская обл.	3	5:0
11	МУСТАФАЕВ Алибек	1р. 16.06.2004	СПБ г. Санкт- Петербург	5:0	2,42
7	ФЕДОРОВ Никита	1р. 30.04.2005	СПБ г. Санкт- Петербург	7	4:1
15	ДЕМЧЕНКО Иван	КМС 25.02.2003	ЦФО Курская обл.	5,00	5,00

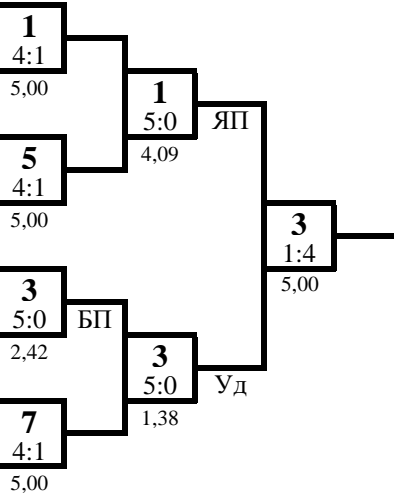

1 место

ФОМИЧЕВ Валерий

Брянская обл.

2 место

ШПАКОВ Иван

г. Санкт-Петербург

Б

2	АЛЕЕВ Айрат	1р. 04.07.2005	СПБ г. Санкт- Петербург	2	4:1
10	ШЕКИЕВ Навидин	КМС 15.04.2002	ЮФО Ростовская обл.	5,00	5,00
6	БАГОМЕДОВ Магомед	КМС 28.06.2003	ЦФО Тульская обл.	6	4:1
14	БОГОМЬЯ Владимир	КМС 25.11.2001	СПБ г. Санкт- Петербург	5,00	5,00
4	КОРОТКОВ Кирилл	КМС 26.01.2004	СПБ г. Санкт- Петербург	4	4:1
12	ДОРОФЕЙ Владислав	КМС 13.06.2002	СЗФО Ленинградская обл.	5,00	5,00
8	ШПАКОВ Иван	КМС 10.04.2005	СПБ г. Санкт- Петербург	8	4:1
16	ПРИМЕНКО Константин	КМС 03.06.2004	ЦФО Курская обл.	5,00	5,00

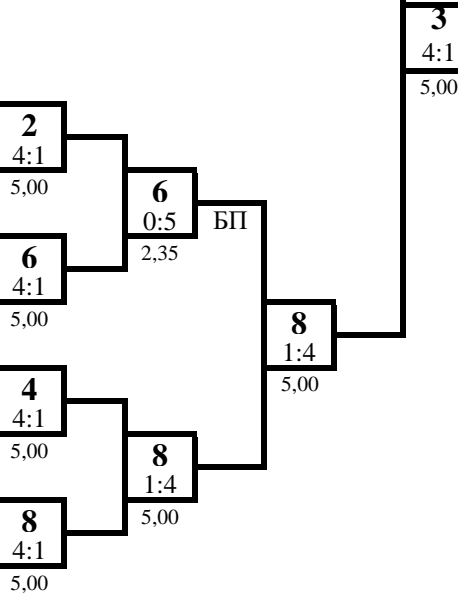

3 место

СВЕТЛАКОВ Игорь

Удмуртская Респ.

3 место

БАГОМЕДОВ Магомед

Тульская обл.

УТ А

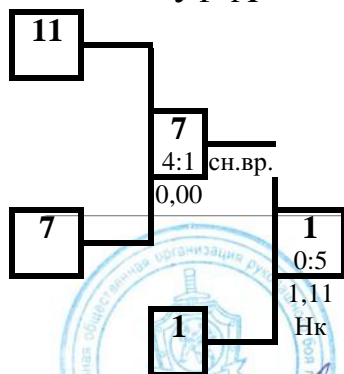

УТ Б

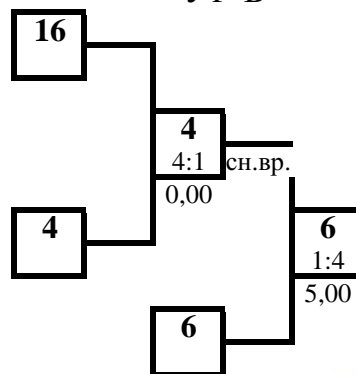

Гл. судья, ВК

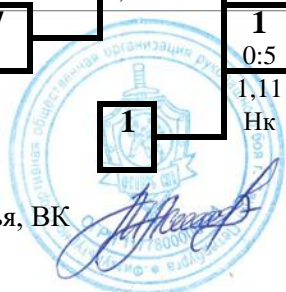

М.А. Аветисян
(Шахты)

Гл. секретарь, ВК

А.Ю. Плаутина
(Орел)

**Всероссийские соревнования среди юношей и девушек
12-13, 14-15, 16-17 лет , мужчин и женщин
по рукопашному бою (СМ № 34107 в ЕКП Минспорта на 2023 год)**

12-16 октября 2023 года

г. Санкт-Петербург

ПРОТОКОЛ ЛИЧНЫХ РЕЗУЛЬТАТОВ

мужчины

Вес **67** кг

16 чел.

Место	№ жр	Фамилия Имя Отчество	ФО	Субъект	Разряд (звание)	Дата рождения	Тренер
1	13	МАНСИМОВ Джошгун Бакир оглы	ПФО	Пермский кр.	МС	10.06.2003	Бобрышева ЕВ Спирин АВ
2	6	КАЗАНОВ Дамир Юрьевич	ЦФО	Брянская обл.	МС	23.01.2000	Иванов ДЭ Королев АН
3	15	САБИТОВ Антон Артёмович	СФО	Иркутская обл.	КМС	29.08.2004	Ковалев АМ
3	14	АБИЕВ Амин Ага оглы	СПБ	г. Санкт-Петербург	КМС	01.03.2005	Венгер ДП
5	5	СОН Вячеслав Владимирович	ЦФО	Калужская обл.	1р.	16.09.1996	Жуков ДМ
5	4	ГАРУСОВ Данил Дмитриевич	ЦФО	Московская обл.	КМС	09.07.2005	Динаев ТМ Ванзяк ИС
7-8	1	БЕЛЕНКОВ Илья Викторович	СФО	Респ. Хакасия	КМС	04.07.2005	Кокояков ДВ Казыгашев ДВ
7-8	2	АШАРАПОВ Артур Василевич	ПФО	Удмуртская Респ.	КМС	16.12.2004	Чибирев СВ
9-10	3	УЛЬЯНОВ Анатолий Константинович	ЦФО	Тульская обл.	КМС	27.04.2004	Дагаев ДС Вартеванян АМ
9-10	8	ВАРЕНОВ Сергей Евгеньевич	ЦФО	Тульская обл.	КМС	10.10.2002	Дагаев ДС Щербинин АС
11-16	9	АХМЕТОВ Астемир Муратович	СПБ	г. Санкт-Петербург	1р.	30.08.2003	Шахваледов МН Донской АН
11-16	11	ГУРЧЕНКО Никита Андреевич	СПБ	г. Санкт-Петербург	1р.	08.08.2002	Киселев НС Геросименко АА
11-16	7	АБГАРЯН Лаврентий Араикович	СПБ	г. Санкт-Петербург	1р.	04.05.2000	Атакишиев ИИ Сиренко АВ
11-16	10	БАЛДАКОВ Матвей Евгеньевич	СПБ	г. Санкт-Петербург	КМС	18.11.2002	Мирзабеков МА Джалилов СА
11-16	12	НАЛБАНДЯН Артем Арамович	СПБ	г. Санкт-Петербург	КМС	14.09.2004	Мирзабеков МА Джалилов СА
11-16	16	ПИЛИПЕНКО Владислав Викторович	СПБ	г. Санкт-Петербург	КМС	30.07.2003	Атакишиев ИИ Сиренко АВ

Гл. судья, ВК

Гл. секретарь, ВК



М.А. Аветисян
(Шахты)

А.Ю. Плаутина
(Орел)

**Всероссийские соревнования среди юношей и девушек
12-13, 14-15, 16-17 лет , мужчин и женщин
по рукопашному бою (СМ № 34107 в ЕКП Минспорта на 2023 год)**

12-16 октября 2023 года

г. Санкт-Петербург

ПРОТОКОЛ ХОДА СОРЕВНОВАНИЙ

мужчины

Вес **67** кг **16** чел.

А

1	БЕЛЕНКОВ Илья	КМС 04.07.2005	СФО Респ. Хакасия	1
9	АХМЕТОВ Астемир	1р. 30.08.2003	СПБ г. Санкт- Петербург	4:1 5,00
5	СОН Вячеслав	1р. 16.09.1996	ЦФО Калужская обл.	13 0:5 2,37
13	МАНСИМОВ Джошгун	МС 10.06.2003	ПФО Пермский кр.	0:5 1,52
3	УЛЬЯНОВ Анатолий	КМС 27.04.2004	ЦФО Тульская обл.	3 4:1 5,00
11	ГУРЧЕНКО Никита	1р. 08.08.2002	СПБ г. Санкт- Петербург	4:1 5,00
7	АБГАРЯН Лаврентий	1р. 04.05.2000	СПБ г. Санкт- Петербург	15 1:4 5,00
15	САБИТОВ Антон	КМС 29.08.2004	СФО Иркутская обл.	1:4 5,00

1 место

МАНСИМОВ Джошгун

Пермский кр.

2 место

КАЗАНОВ Дамир

Брянская обл.

Б

2	АШАРАПОВ Артур	КМС 16.12.2004	ПФО Удмуртская Респ.	2
10	БАЛДАКОВ Матвей	КМС 18.11.2002	СПБ г. Санкт- Петербург	4:1 5,00
6	КАЗАНОВ Дамир	МС 23.01.2000	ЦФО Брянская обл.	6 0:5 2,59
14	АБИЕВ Амин	КМС 01.03.2005	СПБ г. Санкт- Петербург	4:1 5,00
4	ГАРУСОВ Данил	КМС 09.07.2005	ЦФО Московская обл.	4 5:0 3,11
12	НАЛБАНДЯН Артем	КМС 14.09.2004	СПБ г. Санкт- Петербург	5:0 3,11
8	ВАРЕНОВ Сергей	КМС 10.10.2002	ЦФО Тульская обл.	8 4:1 5,00
16	ПИЛИПЕНКО Владислав	КМС 30.07.2003	СПБ г. Санкт- Петербург	4:1 5,00

13
5:0
1,38
Уд

3 место

САБИТОВ Антон

Иркутская обл.

3 место

АБИЕВ Амин

г. Санкт-Петербург

Ут А

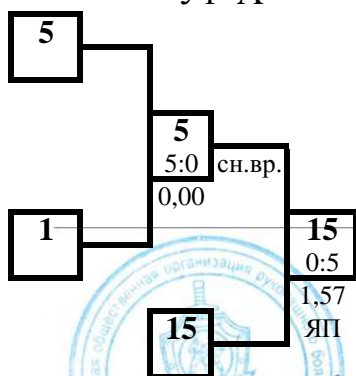

Гл. судья, ВК



М.А. Аветисян
(Шахты)

Ут Б

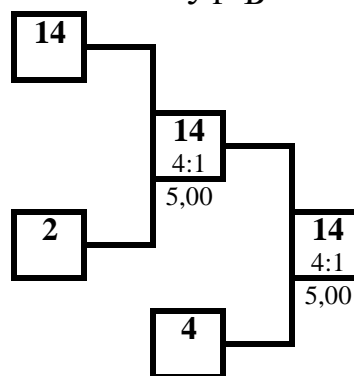

Гл. секретарь, ВК

А.Ю. Плаутина
(Орел)

**Всероссийские соревнования среди юношей и девушек
12-13, 14-15, 16-17 лет , мужчин и женщин
по рукопашному бою (СМ № 34107 в ЕКП Минспорта на 2023 год)**

12-16 октября 2023 года

г. Санкт-Петербург

ПРОТОКОЛ ЛИЧНЫХ РЕЗУЛЬТАТОВ

мужчины

Вес **73** кг

12 чел.

Место	№ жр	Фамилия Имя Отчество	ФО	Субъект	Разряд (звание)	Дата рождения	Тренер
1	5	БАДРУДИНОВ Шамиль Абуталипович	СПБ	г. Санкт-Петербург	МС	12.07.2000	Гамидуллаев РИ Гамидуллаев РИ
2	6	ДЖАМАЛОВ Джамиль Фазилович	СПБ	г. Санкт-Петербург	КМС	11.10.2005	Мирзабеков МА Джалилов СА
3	7	ФЕДОСЕЙСКИЙ Владислав Викторович	ЦФО	Брянская обл.	КМС	07.05.2004	Иванов ДЭ Королев АН
3	8	УЛИТИН Ярослав Александрович	ЦФО	Тульская обл.	КМС	09.04.2003	Гарбуз АГ Дагаев ДС
5	1	ЦИБИКИН Максим Андреевич	ДФО	Еврейская АО	КМС	10.10.2004	Рябец ВА
5	2	КРАЕВ Артем Игоревич	СЗФО	Калининградская обл.	КМС	01.09.2005	Волков АП
7-8	3	БЕГЕРЕЕВ Курманбай Сафарбиевич	СПБ	г. Санкт-Петербург	КМС	26.02.2001	Мирзабеков МА Джалилов СА
7-8	4	ИБРАГИМОВ Абдул-Керим Магомед-Керимович	ПФО	Респ. Татарстан	1р.	30.08.2005	Сандомиров АИ Юсупов ИИ
9-12	9	АЛЬБАКОВ Артем Валерьевич	СПБ	г. Санкт-Петербург	1р.	11.09.2003	Киселев НС Орлов АИ
9-12	11	ОВЧИННИКОВ Богдан Александрович	СПБ	г. Санкт-Петербург	КМС	10.05.2005	Мирзабеков МА Джалилов СА
9-12	10	АБУБАКИРОВ Рамиль Аликович	СПБ	г. Санкт-Петербург	1р.	30.05.1987	Лободина ИА
9-12	12	САПАШЕВ Дияр Рушанович	СПБ	г. Санкт-Петербург	1р.	18.07.2004	Мирзабеков МА Джалилов СА

Гл. судья, ВК

Гл. секретарь, ВК



М.А. Аветисян
(Шахты)

А.Ю. Плаутина
(Орел)

**Всероссийские соревнования среди юношей и девушек
12-13, 14-15, 16-17 лет , мужчин и женщин
по рукопашному бою (СМ № 34107 в ЕКП Минспорта на 2023 год)**

12-16 октября 2023 года

г. Санкт-Петербург

ПРОТОКОЛ ХОДА СОРЕВНОВАНИЙ

мужчины

Вес **73** кг **12** чел.

А

1	ЦИБИКИН Максим	КМС 10.10.2004	ДФО Еврейская АО	1	
9	АЛЬБАКОВ Артем	1р. 11.09.2003	СПБ г. Санкт-Петербург	5:0 2,54	ЯП
5	БАДРУДИНОВ Шамиль	МС 12.07.2000	СПБ г. Санкт-Петербург	5	
13					
3	БЕГЕРЕЕВ Курманбай	КМС 26.02.2001	СПБ г. Санкт-Петербург	3	
11	ОВЧИННИКОВ Богдан	КМС 10.05.2005	СПБ г. Санкт-Петербург	5:0 0,33	ОПБ
7	ФЕДОСЕЙСКИЙ Владислав	КМС 07.05.2004	ЦФО Брянская обл.	7	
15					

1 место

БАДРУДИНОВ Шамиль

г. Санкт-Петербург

2 место

ДЖАМАЛОВ Джамиль

г. Санкт-Петербург

Б

2	КРАЕВ Артем	КМС 01.09.2005	СЗФО Калининградская обл.	2	
10	АБУБАКИРОВ Рамиль	1р. 30.05.1987	СПБ г. Санкт-Петербург	5:0 4,50	ЯП
6	ДЖАМАЛОВ Джамиль	КМС 11.10.2005	СПБ г. Санкт-Петербург	6	
14					
4	ИБРАГИМОВ Абдул-Керим	1р. 30.08.2005	ПФО Респ. Татарстан	4	
12	САПАШЕВ Дияр	1р. 18.07.2004	СПБ г. Санкт-Петербург	5:0 0,56	БП
8	УЛИТИН Ярослав	КМС 09.04.2003	ЦФО Тульская обл.	8	
16					

5
4:1
5,00

3 место

ФЕДОСЕЙСКИЙ Владислав

Брянская обл.

3 место

УЛИТИН Ярослав

Тульская обл.

Ут А

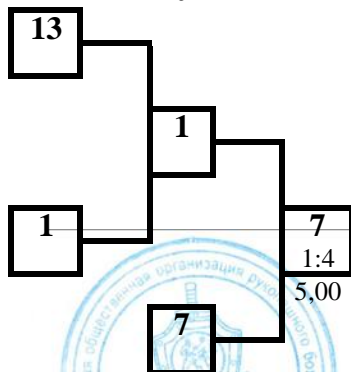

Ут Б

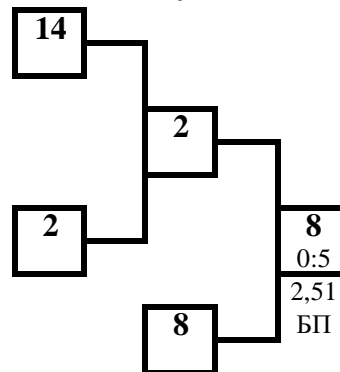

Гл. судья, ВК

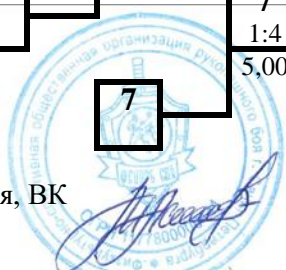

М.А. Аветисян
(Шахты)

Гл. секретарь, ВК

А.Ю. Плаутина
(Орел)

**Всероссийские соревнования среди юношей и девушек
12-13, 14-15, 16-17 лет , мужчин и женщин
по рукопашному бою (СМ № 34107 в ЕКП Минспорта на 2023 год)**

12-16 октября 2023 года

г. Санкт-Петербург

ПРОТОКОЛ ЛИЧНЫХ РЕЗУЛЬТАТОВ

мужчины

Вес **80** кг

16 чел.

Место	№ жр	Фамилия Имя Отчество	ФО	Субъект	Разряд (звание)	Дата рождения	Тренер
1	14	ГЕРГЕРТ Георгий Евгеньевич	СПБ	г. Санкт-Петербург	КМС	24.08.2001	Гамидуллаев РИ Гамидуллаев РИ
2	1	ГАВРЮШЕНКО Максим Алексеевич	СКФО	Ставропольский кр.	МС	04.08.1999	Геворгян БН
3	15	ЧОМСКИ Алексей Викторович	ЦФО	Московская обл.	КМС	07.06.2004	Динаев ТМ Ванзяк ИС
3	8	ВОРОПАЕВ Максим Александрович	ЦФО	Брянская обл.	КМС	26.07.2002	Иванов ДЭ Королев АН
5	13	СЛИВКА Игорь Александрович	СПБ	г. Санкт-Петербург	1р.	26.08.1997	Семенцов ДЮ
5	6	ГУЛЯЕВ Кирилл Алексеевич	СПБ	г. Санкт-Петербург	1р.	30.11.2004	Шахваледов МН Донской АН
7-8	9	МОРГАЛЬ Сергей Алексеевич	СПБ	г. Санкт-Петербург	1р.	10.12.2003	Мирзабеков МА Джалилов СА
7-8	2	КРИВОЛАПЧУК Данила Сергеевич	СЗФО	Калининградская обл.	КМС	02.12.2002	Тюпа ПИ
9-10	3	ЛЕЛЮХИН Денис Сергеевич	СПБ	г. Санкт-Петербург	1р.	21.07.2004	Юсупов НА Левитанус МГ
9-10	12	СУДЕНКОВ Михаил Ярославович	СПБ	г. Санкт-Петербург	1р.	24.07.1999	Гамидуллаев РИ Гамидуллаев РИ
11-16	5	ШАЛЕВ Евгений Эдуардович	СПБ	г. Санкт-Петербург	1р.	06.03.2000	Ушенин АИ Шахваледов МН
11-16	11	ПАНКОВ Роман Павлович	СПБ	г. Санкт-Петербург	КМС	09.01.2002	Мирзабеков МА Джалилов СА
11-16	7	КРАВЕЦ Денис Александрович	СПБ	г. Санкт-Петербург	КМС	18.02.2004	Киселев НС Орлов АИ
11-16	10	НАРИЖНЫЙ Сергей Андреевич	СПБ	г. Санкт-Петербург	1р.	18.05.2005	Мирзабеков МА Джалилов СА
11-16	4	МГОЯН Роман Файзоевич	ЦФО	Курская обл.	МС	15.05.2002	Бинюков ВА Бинюкова АВ
11-16	16	БЕГЕРЕЕВ Мауледин Сафарбиевич	СПБ	г. Санкт-Петербург	1р.	11.06.2002	Мирзабеков МА Джалилов СА

Гл. судья, ВК

Гл. секретарь, ВК



М.А. Аветисян
(Шахты)

А.Ю. Плаутина
(Орел)

**Всероссийские соревнования среди юношей и девушек
12-13, 14-15, 16-17 лет , мужчин и женщин
по рукопашному бою (СМ № 34107 в ЕКП Минспорта на 2023 год)**

12-16 октября 2023 года

г. Санкт-Петербург

ПРОТОКОЛ ХОДА СОРЕВНОВАНИЙ

мужчины

Вес **80** кг **16** чел.

А

1	ГАВРЮШЕНКО Максим	МС 04.08.1999	СКФО Ставропольский кр.	1	
9	МОРГАЛЬ Сергей	1р. 10.12.2003	СПБ г. Санкт- Петербург	5:0	Уд
5	ШАЛЕВ Евгений	1р. 06.03.2000	СПБ г. Санкт- Петербург	0,30	
13	СЛИВКА Игорь	1р. 26.08.1997	СПБ г. Санкт- Петербург	1	4:1
3	ЛЕЛЮХИН Денис	1р. 21.07.2004	СПБ г. Санкт- Петербург	5,00	
11	ПАНКОВ Роман	КМС 09.01.2002	СПБ г. Санкт- Петербург	13	0:5
7	КРАВЕЦ Денис	КМС 18.02.2004	СПБ г. Санкт- Петербург	3,20	ЯП
15	ЧОМСКИ Алексей	КМС 07.06.2004	ЦФО Московская обл.	1	4:1
				5,00	
				3	4:1
				5,00	
				15	0:5
				3,58	Нк
				15	0:5
				4,59	Уд

1 место

ГЕРГЕРТ Георгий

г. Санкт-Петербург

2 место

ГАВРЮШЕНКО Максим

Ставропольский кр.

Б

2	КРИВОЛАПЧУК Данила	КМС 02.12.2002	СЗФО Калининградская обл.	2	
10	НАРИЖНЫЙ Сергей	1р. 18.05.2005	СПБ г. Санкт- Петербург	5:0	ПС
6	ГУЛЯЕВ Кирилл	1р. 30.11.2004	СПБ г. Санкт- Петербург	2,20	
14	ГЕРГЕРТ Георгий	КМС 24.08.2001	СПБ г. Санкт- Петербург	14	0:5
4	МГОЯН Роман	МС 15.05.2002	ЦФО Курская обл.	4,20	ЯП
12	СУДЕНКОВ Михаил	1р. 24.07.1999	СПБ г. Санкт- Петербург	14	0:5
8	ВОРОПАЕВ Максим	КМС 26.07.2002	ЦФО Брянская обл.	3,20	Нк
16	БЕГЕРЕЕВ Мауледин	1р. 11.06.2002	СПБ г. Санкт- Петербург	14	4:1
				5,00	
				12	1:4
				5,00	
				8	1:4
				5,00	
				8	4:1
				5,00	

14
0:5
сн.вр.

3 место

ЧОМСКИ Алексей

Московская обл.

3 место

ВОРОПАЕВ Максим

Брянская обл.

УТ А

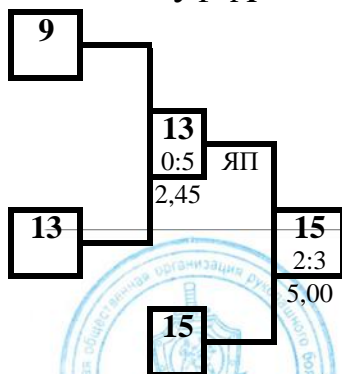

УТ Б

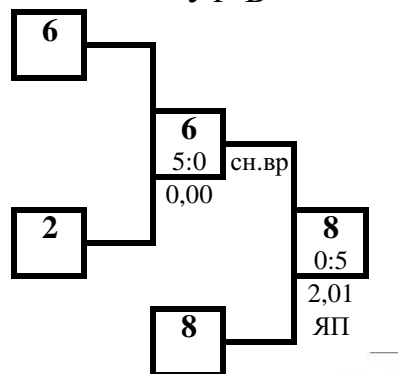

Гл. судья, ВК



М.А. Аветисян
(Шахты)

Гл. секретарь, ВК

А.Ю. Плаутина
(Орел)

**Всероссийские соревнования среди юношей и девушек
12-13, 14-15, 16-17 лет , мужчин и женщин
по рукопашному бою (СМ № 34107 в ЕКП Минспорта на 2023 год)**

12-16 октября 2023 года

г. Санкт-Петербург

ПРОТОКОЛ ХОДА СОРЕВНОВАНИЙ

мужчины

Вес **88** кг **4** чел.

А

1	МАХМУДОВ Махмуд	1р. 29.12.2000	СПБ г. Санкт- Петербург
5			
3	ГОРОХОВ Александр	МС 18.04.2002	ЦФО Брянская обл.
7			

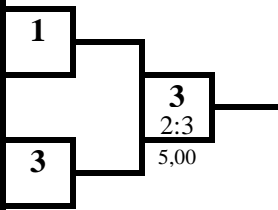

1 место

СЕНЬКО Павел

Челябинская обл.

Б

2	ЯЦЫНА Георгий	КМС 11.05.2005	СЗФО Калининградская обл.
6			
4	СЕНЬКО Павел	КМС 19.06.2005	УФО Челябинская обл.
8			

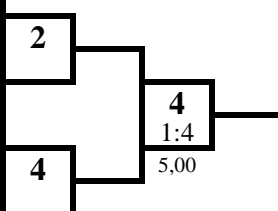

2 место

ГОРОХОВ Александр

Брянская обл.

УТ А

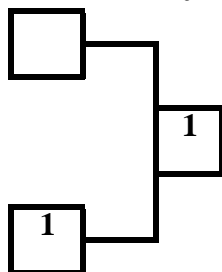

УТ Б

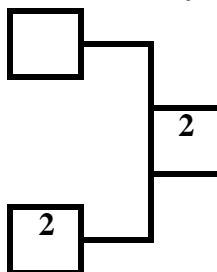

3 место

МАХМУДОВ Махмуд

г. Санкт-Петербург

3 место

ЯЦЫНА Георгий

Калининградская обл.

ПРОТОКОЛ ЛИЧНЫХ РЕЗУЛЬТАТОВ

Место	№ жр	Фамилия Имя Отчество	ФО	Субъект РФ	Разряд (звание)	Дата рождения	Тренер
1	4	СЕНЬКО Павел Павлович	УФО	Челябинская обл.	КМС	19.06.2005	Гарницкий АВ
2	3	ГОРОХОВ Александр Сергеевич	ЦФО	Брянская обл.	МС	18.04.2002	Иванов ДЭ Королев АН
3	1	МАХМУДОВ Махмуд Шахбанович	СПБ	г. Санкт-Петербург	1р.	29.12.2000	Гамидуллаев РИ Шамхалов АМ
3	2	ЯЦЫНА Георгий Максимович	СЗФО	Калининградская обл.	КМС	11.05.2005	Волков АП Завьялов АП

Гл. судья, ВК



М.А. Аветисян
(Шахты)

Гл. секретарь, ВК

А.Ю. Плаутина
(Орел)

**Всероссийские соревнования среди юношей и девушек
12-13, 14-15, 16-17 лет , мужчин и женщин
по рукопашному бою (СМ № 34107 в ЕКП Минспорта на 2023 год)**

12-16 октября 2023 года

г. Санкт-Петербург

ПРОТОКОЛ ХОДА СОРЕВНОВАНИЙ

мужчины Вес **97** кг **4** чел.

А

1	ВАСИЛЬЕВ Никита	МС 04.07.1995	СФО Кемеровская обл.	1
5				
3	АЛИЕВ Али	1р. 26.01.1994	СПБ г. Санкт- Петербург	3
7				

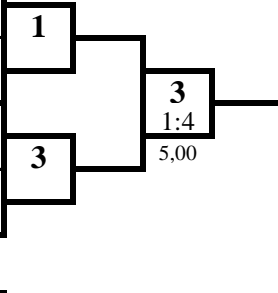

1 место

БАГИЛОВ Сайгид

Респ. Дагестан

Б

2	БАГИЛОВ Сайгид	КМС 17.04.2004	СКФО Респ. Дагестан	2
6				
4	ПЫНЗАРЬ Добрыня	КМС 13.06.2002	СПБ г. Санкт- Петербург	4
8				

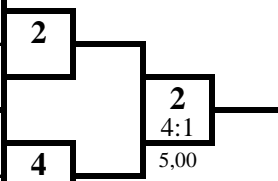

2 место

АЛИЕВ Али

г. Санкт-Петербург

УТ А

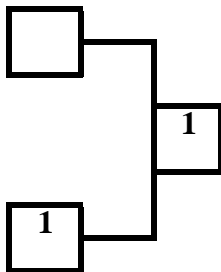

УТ Б

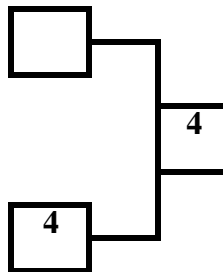

3 место

ВАСИЛЬЕВ Никита

Кемеровская обл.

3 место

ПЫНЗАРЬ Добрыня

г. Санкт-Петербург

ПРОТОКОЛ ЛИЧНЫХ РЕЗУЛЬТАТОВ

Место	№ жр	Фамилия Имя Отчество	ФО	Субъект РФ	Разряд (звание)	Дата рождения	Тренер
1	2	БАГИЛОВ Сайгид Магомедович	СКФО	Респ. Дагестан	КМС	17.04.2004	Абдуллаев АА
2	3	АЛИЕВ Али Шамсудинович	СПБ	г. Санкт-Петербург	1р.	26.01.1994	Гамидуллаев РИ Шамхалов АМ
3	1	ВАСИЛЬЕВ Никита Евгеньевич	СФО	Кемеровская обл.	МС	04.07.1995	Гилязов РМ
3	4	ПЫНЗАРЬ Добрыня Сергеевич	СПБ	г. Санкт-Петербург	КМС	13.06.2002	Мирзабеков МА Джалилов СА

Гл. судья, ВК



М.А. Аветисян
(Шахты)

Гл. секретарь, ВК

А.Ю. Плаутина
(Орел)

**Всероссийские соревнования среди юношей и девушек
12-13, 14-15, 16-17 лет , мужчин и женщин
по рукопашному бою (СМ № 34107 в ЕКП Минспорта на 2023 год)**

12-16 октября 2023 года

г. Санкт-Петербург

ПРОТОКОЛ ХОДА СОРЕВНОВАНИЙ

мужчины

Вес **97+** кг

4 чел.

А

1	ЖУКОВ Дмитрий	1р. 19.01.1996	ЦФО Калужская обл.
5			
3	СМИРНОВ Иван	1р. 09.02.2005	СПБ г. Санкт-Петербург
7			

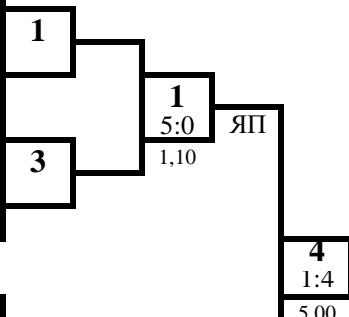

1 место

ГАМИДОВ Рамазан

г. Москва

Б

2	МАЦОЛА Даниил	1р. 11.12.1997	СПБ г. Санкт-Петербург
6			
4	ГАМИДОВ Рамазан	МС 17.02.2003	МОС г. Москва
8			

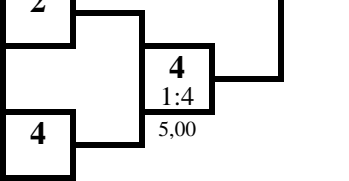

2 место

ЖУКОВ Дмитрий

Калужская обл.

УТ А

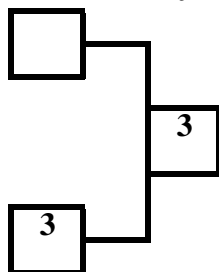

УТ Б

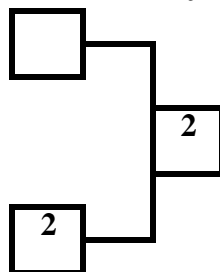

3 место

СМИРНОВ Иван

г. Санкт-Петербург

3 место

МАЦОЛА Даниил

г. Санкт-Петербург

ПРОТОКОЛ ЛИЧНЫХ РЕЗУЛЬТАТОВ

Место	№ жр	Фамилия Имя Отчество	ФО	Субъект РФ	Разряд (звание)	Дата рождения	Тренер
1	4	ГАМИДОВ Рамазан Джабраилович	МОС	г. Москва	МС	17.02.2003	Мартьянов ВВ Бобрышева ВВ
2	1	ЖУКОВ Дмитрий Николаевич	ЦФО	Калужская обл.	1р.	19.01.1996	Жуков ДМ
3	3	СМИРНОВ Иван Юрьевич	СПБ	г. Санкт-Петербург	1р.	09.02.2005	Зюзин СА Логинов МА
3	2	МАЦОЛА Даниил Юрьевич	СПБ	г. Санкт-Петербург	1р.	11.12.1997	Киселев НС Иманов МА

Гл. судья, ВК



М.А. Аветисян
(Шахты)

Гл. секретарь, ВК



А.Ю. Плаутина
(Орел)

**Всероссийские соревнования среди юношей и девушек
12-13, 14-15, 16-17 лет , мужчин и женщин
по рукопашному бою (СМ № 34107 в ЕКП Минспорта на 2023 год)**

12-16 октября 2023 года

г. Санкт-Петербург

ПРОТОКОЛ ХОДА СОРЕВНОВАНИЙ

женщины

Вес **48** кг 4 чел.

А

1	МАЛЫШЕВА Юлиана	КМС 06.07.2004	СЗФО Респ. Коми	1
5				
3	ДЗОБЕЛОВА София	1р. 26.05.2005	СПБ г. Санкт-Петербург	3
7				

1 место

МАЛЫШЕВА Юлиана

Респ. Коми

Б

2	ЗАЛХАЕВА Диана	КМС 19.04.2004	СПБ г. Санкт-Петербург	2
6				
4	ПЫЛАЕВА Анастасия	1р. 26.09.2005	ЦФО Курская обл.	4
8				

2 место

ЗАЛХАЕВА Диана

г. Санкт-Петербург

УТ А

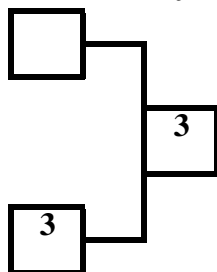

УТ Б

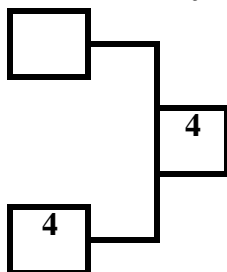

3 место

ДЗОБЕЛОВА София

г. Санкт-Петербург

3 место

ПЫЛАЕВА Анастасия

Курская обл.

ПРОТОКОЛ ЛИЧНЫХ РЕЗУЛЬТАТОВ

Место	№ жр	Фамилия Имя Отчество	ФО	Субъект РФ	Разряд (звание)	Дата рождения	Тренер
1	1	МАЛЫШЕВА Юлиана Сергеевна	СЗФО	Респ. Коми	КМС	06.07.2004	Субботин КВ
2	2	ЗАЛХАЕВА Диана Шахмировна	СПБ	г. Санкт-Петербург	КМС	19.04.2004	Лобанов ВЮ
3	3	ДЗОБЕЛОВА София Олеговна	СПБ	г. Санкт-Петербург	1р.	26.05.2005	Лободина ИА
3	4	ПЫЛАЕВА Анастасия Ивановна	ЦФО	Курская обл.	1р.	26.09.2005	Бинюков ВА Бинюкова АВ

Гл. судья, ВК



М.А. Аветисян
(Шахты)

Гл. секретарь, ВК

А.Ю. Плаутина
(Орел)

**Всероссийские соревнования среди юношей и девушек
12-13, 14-15, 16-17 лет , мужчин и женщин
по рукопашному бою (СМ № 34107 в ЕКП Минспорта на 2023 год)**

12-16 октября 2023 года

г. Санкт-Петербург

ПРОТОКОЛ ХОДА СОРЕВНОВАНИЙ

вес 53 кг

женщины

№ жр.	№ табл	Фамилия, Имя	ФО	Субъект РФ	Разряд	1				2				3				Сумма баллов	Место					
						1	2	3	4	1	2	3	4	1	2	3	4							
1	211	КОЛЬЧЕНКО Елизавета	ЮФО	г. Севастополь	1р.			4	12	0	3									4	2			
								5.00	8	4.15	8											15		
2	388	КУЛТУМЕНОВА Элина	СПБ	г. Санкт-Петербург	КМС	1	8			1	3									2	3			
						5.00	12			5.00	6											11		
3	576	ЗИНОВЬЕВА Наталья	ЮФО	Ростовская обл.	КМС	5	8	4	6											9	1			
						4.15	3	5.00	3															14

ПРОТОКОЛ ЛИЧНЫХ РЕЗУЛЬТАТОВ

№ жр.	Фамилия, Имя	Дата рождения	Разряд	ФО	Субъект РФ	Тренер	Место
3	ЗИНОВЬЕВА Наталья Анатольевна	30.03.1991	КМС	ЮФО	Ростовская обл.	Гладких СЮ	1
1	КОЛЬЧЕНКО Елизавета Александровна	21.10.2004	1р.	ЮФО	г. Севастополь	Крапивина ДЛ	2
2	КУЛТУМЕНОВА Элина Артуровна	12.08.2005	КМС	СПБ	г. Санкт-Петербург	Лободина ИА Кузьмин АГ	3

Главный судья, ВК

Главный секретарь, ВК



М.А. Аветисян
(Шахты)

А.Ю. Плаутина
(Орел)

**Всероссийские соревнования среди юношей и девушек
12-13, 14-15, 16-17 лет , мужчин и женщин
по рукопашному бою (СМ № 34107 в ЕКП Минспорта на 2023 год)**

12-16 октября 2023 года

г. Санкт-Петербург

ПРОТОКОЛ ЛИЧНЫХ РЕЗУЛЬТАТОВ

женщины

Вес **58** кг

12 чел.

Место	№ жр	Фамилия Имя Отчество	ФО	Субъект	Разряд (звание)	Дата рождения	Тренер
1	12	ВИНОГРАДОВА Стелла Сергеевна	МОС	г. Москва	КМС	16.07.2003	Козлов АА
2	7	АЛЕЕВА Диана Ренатовна	СПБ	г. Санкт-Петербург	КМС	16.08.2003	Киселев НС Орлов АИ
3	5	ИСМАТУЛЛАЕВА Саина Улугбековна	ЦФО	Владимирская обл.	МС	03.01.2001	Кошелев АВ Бобрышева ЕВ
3	8	ИВАЩЕНКОВА Владлена Дмитриевна	ЦФО	Брянская обл.	КМС	05.02.2004	Иванов ДЭ Королев АН
5	3	ТОКМАШЕВА Юлия Евгеньевна	СФО	Респ. Хакасия	КМС	25.06.2005	Чанчиков ИА
5	6	ШУБИНА Александра Юрьевна	ЦФО	Тульская обл.	КМС	02.09.2003	Дагаев ДС
7	4	МИХОЛАП Виктория Александровна	ДФО	Амурская обл.	1р.	27.09.2005	Тучик АА
8-9	1	РОДИНА Марина Романовна	УФО	Курганская обл.	1р.	17.03.2005	Ефремов ЕВ
8-9	2	КАСУМОВА Милана Пашаевна	СКФО	Ставропольский кр.	КМС	06.09.2005	Геворгян БН Потапов АЛ
10-12	9	КОРЕПОВА Оксана Александровна	СПБ	г. Санкт-Петербург	1р.	23.07.2001	Шахваледов МН Донской АН
10-12	11	ПАВЛОВА Дана Максимовна	СЗФО	Ленинградская обл.	1р.	06.05.2005	Сулаев АН
10-12	10	СИДОРЕНКО Богдана Игоревна	СПБ	г. Санкт-Петербург	1р.	13.11.2004	Донской АН Шахваледов МН

Гл. судья, ВК

Гл. секретарь, ВК



М.А. Аветисян
(Шахты)

А.Ю. Плаутина
(Орел)

**Всероссийские соревнования среди юношей и девушек
12-13, 14-15, 16-17 лет , мужчин и женщин
по рукопашному бою (СМ № 34107 в ЕКП Минспорта на 2023 год)**

12-16 октября 2023 года

г. Санкт-Петербург

ПРОТОКОЛ ХОДА СОРЕВНОВАНИЙ

женщины

Вес **58** кг **12** чел.

А

1	РОДИНА Марина	1р. 17.03.2005	УФО Курганская обл.
9	КОРЕПОВА Оксана	1р. 23.07.2001	СПБ г. Санкт- Петербург
5	ИСМАТУЛЛАЕВА Саина	МС 03.01.2001	ЦФО Владимирская обл.
13			
3	ТОКМАШЕВА Юлия	КМС 25.06.2005	СФО Респ. Хакасия
11	ПАВЛОВА Дана	1р. 06.05.2005	СЗФО Ленинградская обл.
7	АЛЕЕВА Диана	КМС 16.08.2003	СПБ г. Санкт- Петербург
15			

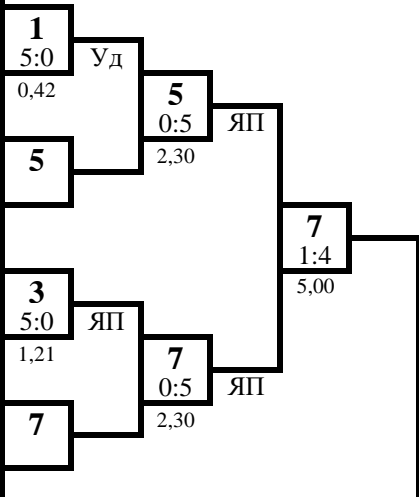

1 место

ВИНОГРАДОВА Стелла
г. Москва

2 место

АЛЕЕВА Диана
г. Санкт-Петербург

Б

2	КАСУМОВА Милана	КМС 06.09.2005	СКФО Ставропольский кр.
10	СИДОРЕНКО Богдана	1р. 13.11.2004	СПБ г. Санкт- Петербург
6	ШУБИНА Александра	КМС 02.09.2003	ЦФО Тульская обл.
14			
4	МИХОЛАП Виктория	1р. 27.09.2005	ДФО Амурская обл.
12	ВИНОГРАДОВА Стелла	КМС 16.07.2003	МОС г. Москва
8	ИВАЩЕНКОВА Владлена	КМС 05.02.2004	ЦФО Брянская обл.
16			

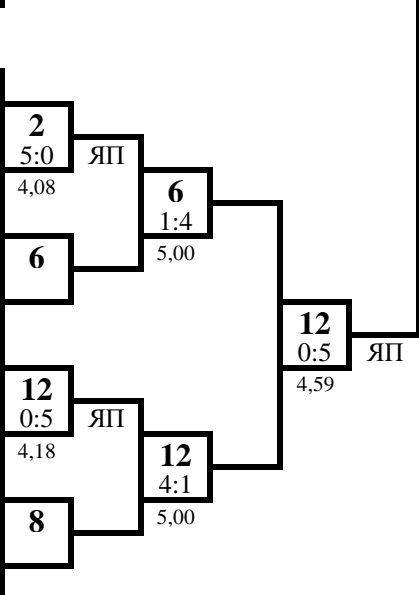

3 место

ИСМАТУЛЛАЕВА Саина
Владимирская обл.

3 место

ИВАЩЕНКОВА Владлена
Брянская обл.

Ут А

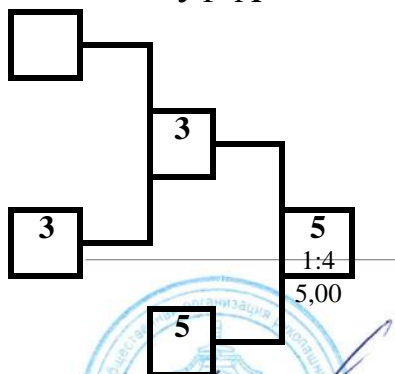

Ут Б

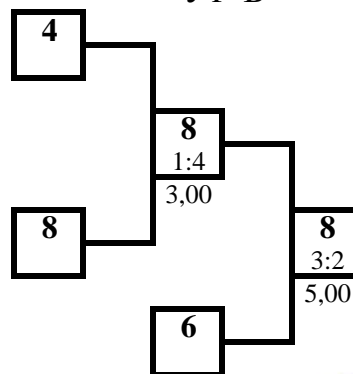

Гл. судья, ВК



М.А. Аветисян
(Шахты)

Гл. секретарь, ВК



А.Ю. Плаутина
(Орел)

**Всероссийские соревнования среди юношей и девушек
12-13, 14-15, 16-17 лет , мужчин и женщин
по рукопашному бою (СМ № 34107 в ЕКП Минспорта на 2023 год)**

12-16 октября 2023 года

г. Санкт-Петербург

ПРОТОКОЛ ХОДА СОРЕВНОВАНИЙ

женщины

Вес **64** кг 5 чел.

А

1	ВИНОКУРОВА Анастасия	1р. 23.08.1994	ЦФО Костромская обл.
5	ТАМАЗЯН Лилит	КМС 28.09.1994	СПБ г. Санкт- Петербург
3	МАТЮХА Алеся	МС 23.08.1987	ДНР
7			

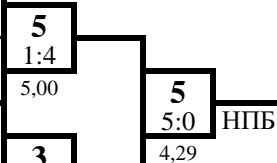

1 место

ЕГОРОВА Мария

г. Москва

Б

2	ЕГОРОВА Мария	КМС 15.05.2003	МОС г. Москва
6			
4	БАЛЫЧЕВА Алина	КМС 13.02.2005	СЗФО Ленинградская обл.
8			

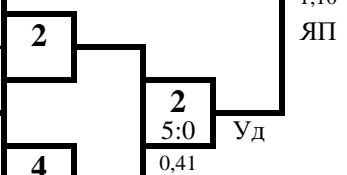

2 место

ТАМАЗЯН Лилит

г. Санкт-Петербург

Ут А

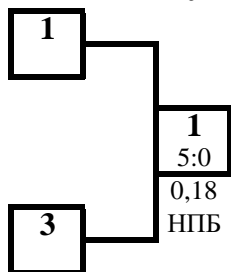

Ут Б

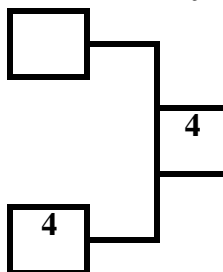

3 место

ВИНОКУРОВА Анастасия

Костромская обл.

3 место

БАЛЫЧЕВА Алина

Ленинградская обл.

ПРОТОКОЛ ЛИЧНЫХ РЕЗУЛЬТАТОВ

Место	№ жр	Фамилия Имя Отчество	ФО	Субъект РФ	Разряд (звание)	Дата рождения	Тренер
1	2	ЕГОРОВА Мария Сергеевна	МОС	г. Москва	КМС	15.05.2003	Егорова МС
2	5	ТАМАЗЯН Лилит Артуровна	СПБ	г. Санкт-Петербург	КМС	28.09.1994	Семенцов КЮ
3	1	ВИНОКУРОВА Анастасия Андреевна	ЦФО	Костромская обл.	1р.	23.08.1994	Мартыненко ИВ
3	4	БАЛЫЧЕВА Алина Александровна	СЗФО	Ленинградская обл.	КМС	13.02.2005	Гамидуллаев РИ Гамидуллаев РИ
5	3	МАТЮХА Алеся Александровна		ДНР	МС	23.08.1987	Кретов ВВ

Гл. судья, ВК



М.А. Аветисян
(Шахты)

Гл. секретарь, ВК

А.Ю. Плаутина
(Орел)

**Всероссийские соревнования среди юношей и девушек
12-13, 14-15, 16-17 лет , мужчин и женщин
по рукопашному бою (СМ № 34107 в ЕКП Минспорта на 2023 год)**

12-16 октября 2023 года

г. Санкт-Петербург

ПРОТОКОЛ ХОДА СОРЕВНОВАНИЙ

вес 70 кг

женщины

№ жр.	№ табл	Фамилия, Имя	ФО	Субъект РФ	Разряд	1				2				3				Сумма баллов	Место
						1	2	3	4	1	2	3	4	1	2	3	4		
1	141	ПУШКАРЕВА Екатерина	ЦФО	Костромская обл.	МС			5	4	4	14					9	1		
								0.52	0	5.00	6					18			
2	454	МИШИНА Вероника	СПБ	г. Санкт-Петербург	1р.	0	0			0	0					0	3		
						0.52	4			0.10	2			0					
								БП		НПБ				0					
3	408	РЕМЗАЕВА Яна	СПБ	г. Санкт-Петербург	МС	1	6	5	2					6	2				
						5.00	14	0.10	0					8					

ПРОТОКОЛ ЛИЧНЫХ РЕЗУЛЬТАТОВ

№ жр.	Фамилия, Имя	Дата рождения	Разряд	ФО	Субъект РФ	Тренер	Место
1	ПУШКАРЕВА Екатерина Александровна	19.06.2002	МС	ЦФО	Костромская обл.	Рабаданов МИ	1
3	РЕМЗАЕВА Яна Максимовна	28.07.2002	МС	СПБ	г. Санкт-Петербург	Киселев НС Сафин АИ	2
2	МИШИНА Вероника Сергеевна	28.09.2005	1р.	СПБ	г. Санкт-Петербург	Юсупов НА Левитанус МГ	3

Главный судья, ВК

Главный секретарь, ВК



М.А. Аветисян
(Шахты)

А.Ю. Плаутина
(Орел)

**Всероссийские соревнования среди юношей и девушек
12-13, 14-15, 16-17 лет , мужчин и женщин
по рукопашному бою (СМ № 34107 в ЕКП Минспорта на 2023 год)**

12-16 октября 2023 года

г. Санкт-Петербург

МЕДАЛЬНЫЙ ЗАЧЕТ
юноши, девушки 12-13 лет

Место	Команда	Итого	золото	серебро	бронза
1	Костромская обл.	4	2	1	1
2	Ростовская обл.	3	2	1	0
3	г. Севастополь	2	2	0	0
4	Иркутская обл.	5	1	1	3
5-6	Респ. Татарстан	2	1	1	0
5-6	Тюменская обл.	2	1	1	0
7	Ленинградская обл.	4	1	0	3
8-10	Брянская обл.	3	1	0	2
8-10	Московская обл.	3	1	0	2
8-10	Челябинская обл.	3	1	0	2
11	Курская обл.	2	1	0	1
12	Кемеровская обл.	1	1	0	0
13	г. Санкт-Петербург	8	0	4	4
14	Амурская обл.	2	0	2	0
15	Ставропольский кр.	4	0	1	3
16	Курганская обл.	2	0	1	1
17-18	Забайкальский кр.	1	0	1	0
17-18	Орловская обл.	1	0	1	0
19	Липецкая обл.	2	0	0	2
20-24	Калининградская обл.	1	0	0	1
20-24	Калужская обл.	1	0	0	1
20-24	Респ. Дагестан	1	0	0	1
20-24	Смоленская обл.	1	0	0	1
20-24	Удмуртская Респ.	1	0	0	1
-	Еврейская АО	0	0	0	0
-	ЛНР	0	0	0	0
-	Нижегородская обл.	0	0	0	0
-	Оренбургская обл.	0	0	0	0
-	Тульская обл.	0	0	0	0
-	Хабаровский кр.	0	0	0	0

Главный судья, ВК

Главный секретарь, ВК



М.А. Аветисян

А.Ю. Плаутина

**Всероссийские соревнования среди юношей и девушек
12-13, 14-15, 16-17 лет , мужчин и женщин
по рукопашному бою (СМ № 34107 в ЕКП Минспорта на 2023 год)**

12-16 октября 2023 года

г. Санкт-Петербург

МЕДАЛЬНЫЙ ЗАЧЕТ
юноши, девушки 14-15 лет

Место	Команда	Итого	золото	серебро	бронза
1	Ростовская обл.	8	4	4	0
2	Ставропольский кр.	6	2	1	3
3	г. Санкт-Петербург	5	1	1	3
4	ДНР	3	1	1	1
5	Ленинградская обл.	3	1	1	1
6	Тульская обл.	2	1	1	0
7-8	Липецкая обл.	2	1	0	1
7-8	Московская обл.	2	1	0	1
9-11	Амурская обл.	1	1	0	0
9-11	г. Севастополь	1	1	0	0
9-11	Калужская обл.	1	1	0	0
12	Кемеровская обл.	4	0	2	2
13	Челябинская обл.	3	0	1	2
14-15	Респ. Дагестан	2	0	1	1
14-15	Удмуртская Респ.	2	0	1	1
16	Забайкальский кр.	1	0	1	0
17	Иркутская обл.	3	0	0	3
18-19	Брянская обл.	2	0	0	2
18-19	Костромская обл.	2	0	0	2
20-23	Астраханская обл.	1	0	0	1
20-23	Краснодарский кр.	1	0	0	1
20-23	Курганская обл.	1	0	0	1
20-23	Оренбургская обл.	1	0	0	1
-	Вологодская обл.	0	0	0	0
-	Еврейская АО	0	0	0	0
-	Калининградская обл.	0	0	0	0
-	ЛНР	0	0	0	0
-	Нижегородская обл.	0	0	0	0
-	Орловская обл.	0	0	0	0
-	Псковская обл.	0	0	0	0
-	Респ. Коми	0	0	0	0
-	Респ. Татарстан	0	0	0	0
-	Смоленская обл.	0	0	0	0
-	Тюменская обл.	0	0	0	0
-	Хабаровский кр.	0	0	0	0

Главный судья, ВК

Главный секретарь, ВК



М.А. Аветисян

А.Ю. Плаутина

**Всероссийские соревнования среди юношей и девушек
12-13, 14-15, 16-17 лет , мужчин и женщин
по рукопашному бою (СМ № 34107 в ЕКП Минспорта на 2023 год)**

12-16 октября 2023 года

г. Санкт-Петербург

МЕДАЛЬНЫЙ ЗАЧЕТ
юноши, девушки 16-17 лет

Место	Команда	Итого	золото	серебро	бронза
1	Тульская обл.	3	3	0	0
2	Кемеровская обл.	2	2	0	0
3	Ленинградская обл.	5	1	2	2
4	Удмуртская Респ.	3	1	2	0
5	г. Санкт-Петербург	6	1	1	4
6	Челябинская обл.	3	1	1	1
7	Респ. Хакасия	2	1	1	0
8	Курская обл.	2	1	0	1
9-10	ДНР	1	1	0	0
9-10	Московская обл.	1	1	0	0
11	Ростовская обл.	4	0	1	3
12	Астраханская обл.	2	0	1	1
13-15	Костромская обл.	1	0	1	0
13-15	Респ. Дагестан	1	0	1	0
13-15	Смоленская обл.	1	0	1	0
16	Еврейская АО	2	0	0	2
17-24	Брянская обл.	1	0	0	1
17-24	Иркутская обл.	1	0	0	1
17-24	Калининградская обл.	1	0	0	1
17-24	Калужская обл.	1	0	0	1
17-24	Нижегородская обл.	1	0	0	1
17-24	Оренбургская обл.	1	0	0	1
17-24	Респ. Коми	1	0	0	1
17-24	Тюменская обл.	1	0	0	1
-	Амурская обл.	0	0	0	0
-	Владимирская обл.	0	0	0	0
-	г. Севастополь	0	0	0	0
-	Курганская обл.	0	0	0	0
-	Липецкая обл.	0	0	0	0
-	Новосибирская обл.	0	0	0	0
-	Респ. Татарстан	0	0	0	0
-	Ставропольский кр.	0	0	0	0
-	Хабаровский кр.	0	0	0	0
-	ХМАО-Югра	0	0	0	0

Главный судья, ВК

Главный секретарь, ВК

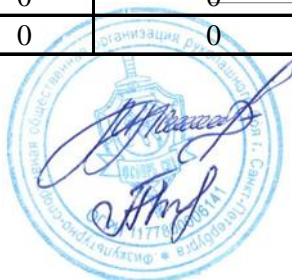

М.А. Аветисян

А.Ю. Плаутина

**Всероссийские соревнования среди юношей и девушек
12-13, 14-15, 16-17 лет , мужчин и женщин
по рукопашному бою (СМ № 34107 в ЕКП Минспорта на 2023 год)**

12-16 октября 2023 года

г. Санкт-Петербург

МЕДАЛЬНЫЙ ЗАЧЕТ

мужчины, женщины

Место	Команда	Итого	золото	серебро	бронза
1	г. Москва	3	3	0	0
2	г. Санкт-Петербург	17	2	7	8
3	Брянская обл.	6	1	2	3
4	Тульская обл.	3	1	0	2
5	Костромская обл.	2	1	0	1
6-10	Пермский кр.	1	1	0	0
6-10	Респ. Дагестан	1	1	0	0
6-10	Респ. Коми	1	1	0	0
6-10	Ростовская обл.	1	1	0	0
6-10	Челябинская обл.	1	1	0	0
11	Удмуртская Респ.	2	0	1	1
12-14	г. Севастополь	1	0	1	0
12-14	Калужская обл.	1	0	1	0
12-14	Ставропольский кр.	1	0	1	0
15	Калининградская обл.	2	0	0	2
16-22	Владимирская обл.	1	0	0	1
16-22	Иркутская обл.	1	0	0	1
16-22	Кемеровская обл.	1	0	0	1
16-22	Курская обл.	1	0	0	1
16-22	Ленинградская обл.	1	0	0	1
16-22	Московская обл.	1	0	0	1
16-22	Респ. Хакасия	1	0	0	1
-	Амурская обл.	0	0	0	0
-	ДНР	0	0	0	0
-	Еврейская АО	0	0	0	0
-	Курганская обл.	0	0	0	0
-	Респ. Татарстан	0	0	0	0

Главный судья, ВК

Главный секретарь, ВК



М.А. Аветисян

А.Ю. Плаутина

**Всероссийские соревнования среди юношей и девушек
12-13, 14-15, 16-17 лет , мужчин и женщин
по рукопашному бою (СМ № 34107 в ЕКП Минспорта на 2023 год)**

12-16 октября 2023 года

г. Санкт-Петербург

СПИСОК НОКАУТИРОВАННЫХ

14.10.2023г.

1 КРИВОЛАПЧУК Данила Сергеевич	02.12.2002	Калининградская обл.	80 кг	Нк
2 ЛЕЛЮХИН Денис Сергеевич	21.07.2004	г. Санкт-Петербург	80 кг	Нк
3 УЛЬЯНОВ Анатолий Константинович	27.04.2004	Тульская обл.	67 кг	Нк-Т
4 ВАРЕНОВ Сергей Евгеньевич	10.10.2002	Тульская обл.	67 кг	ТНк
5 КОЛЬЧЕНКО Елизавета Александровн	21.10.2004	г. Севастополь	53 кг	Нк
6 ФЕДОРОВ Никита Сергеевич	30.04.2005	г. Санкт-Петербург	62 кг	Нк

Главный судья, ВК

М.А. Аветисян

Главный секретарь, ВК

А.Ю. Плаутина

