

МИНИСТЕРСТВО СПОРТА РОССИЙСКОЙ ФЕДЕРАЦИИ

**ОБЩЕРОССИЙСКАЯ ФИЗКУЛЬТУРНО-СПОРТИВНАЯ ОБЩЕСТВЕННАЯ
ОРГАНИЗАЦИЯ «ВСЕРОССИЙСКАЯ ФЕДЕРАЦИЯ РУКОПАШНОГО БОЯ»**

**РЕГИОНАЛЬНАЯ ОБЩЕСТВЕННАЯ СПОРТИВНАЯ ОРГАНИЗАЦИЯ
«ФЕДЕРАЦИЯ РУКОПАШНОГО БОЯ КРАСНОЯРСКОГО КРАЯ»**

**КРАЕВОЕ ГОСУДАРСТВЕННОЕ АВТОНОМНОЕ УЧРЕЖДЕНИЕ
«ЦЕНТР СПОРТИВНОЙ ПОДГОТОВКИ»**



**ПЕРВЕНСТВО СИБИРСКОГО ФЕДЕРАЛЬНОГО
ОКРУГА РОССИИ СРЕДИ ЮНОШЕЙ И ДЕВУШЕК
12-13, 14-15, 16-17 ЛЕТ,
ЮНИОРОВ И ЮНИОРОК 18-21 ГОД
ПО РУКОПАШНОМУ БОЮ**

(СМ № 26252 в ЕКП Минспорта на 2023 год)

**г. Красноярск, МСК «Радуга»
30 ноября - 03 декабря 2023 года**

**Первенство Сибирского федерального округа России
среди юношей и девушек 12-13, 14-15, 16-17 лет, юниоров и юниорок 18-21 год
по рукопашному бою (СМ № 26252 в ЕКП Минспорта на 2023 год)**

30 ноября - 03 декабря 2023 года

г. Красноярск

**ОТЧЕТ ГЛАВНОГО СУДЬИ
о проведении соревнований**

1	Наименование соревнований	Первенство Сибирского федерального округа России среди юношей и девушек, юниоров и юниорок по рукопашному бою				
2	Сроки и место проведения	30.11-03.12.2023г. г.Красноярск, ул. Стасовой, д.69л, МСК "Радуга"				
3	Организация, проводящая соревнования	ОФСОО "Всероссийская федерация рукопашного боя", Общественная спортивная организация "Федерация рукопашного боя Красноярского края", Краевой автономное государственное учреждение "Центр спортивной подготовки"				
4	Система и порядок проведения соревнований	Соревнования проводились с разбиением на подгруппы, с выбыванием и утешительными поединками от финалистов, третьих мест два. Регламент соревнований:				
		30 ноября	Приезд, размещение команд, заседание ГСК, комиссия по допуску, взвешивание и жеребьевка участников в возрастных группах 12-13 лет, 18-21 год			
		01 декабря	Судейский инструктаж, предварительные поединки в возрастных группах 12-13 лет, 18-21 год, взвешивание участников в возрастных группах 14-15, 16-17 лет, торжественное открытие соревнований, утешительные и финальные поединки в возрастных группах 12-13 лет, 18-21 год, награждение победителей и призеров первого дня соревнований, жеребьевка участников в возрастных группах 14-15, 16-17 лет			
		02 декабря	Судейский инструктаж, предварительные, утешительные и финальные бои в возрастных группах 14-15, 16-17 лет, награждение победителей и призеров в возрастных группах 14-15, 16-17 лет, торжественное закрытие соревнований			
		03 декабря	Заседание ГСК, утверждение результатов соревнований, отъезд спортсменов и команд			
5	Характеристика и оценка места проведения соревнований, оборудования и инвентаря	Соревнования проводились в спортивном зале 72x36 метра, на трех коврах размером 12x12 м, с соблюдением зоны безопасности и применением электронного табло. Вентиляция, канализация, освещение, раздевалки, туалетные, умывальные и душевые комнаты в спортивном комплексе находились в рабочем состоянии. В кафе комплекса был достаточный ассортимент продуктов питания, включая горячий чай и кофе.				
6	Пропаганда соревнований	Результаты соревнований освещались в региональных СМИ.				
	Количество зрителей	600 человек				
7	Участники соревнований	Всего	580			
		КМС	40			
		1р.	84			
		2р.	115			
		3р.	29			
		1юн.р.	259			
		2юн.р.	33			
		3юн.р.	20			
		Команд	9			
8	Спортивная оценка соревнований	Были проведены 712 боев. Соревнования проведены на хорошем спортивном уровне.				
9	Нарушения дисциплины	Нарушений дисциплины не зафиксировано				
10	Медицинское обслуживание	Медицинское обслуживание проводилось двумя бригадами врачей у ковра.				
11	Общие выводы и предложения по итогам соревнований	Соревнования проведены на хорошем организационном уровне.				
12	Оценка работы судейской коллегии	Судейская коллегия справилась с возложенными на нее обязанностями в полном объеме.				
13	Состав судейской коллегии	Всего	1К	2К	3К	ЮС
		39	20	8	6	-

Гл. судья, ВК



Ю.А. Марченко (г. Белово)

Первенство Сибирского федерального округа России
среди юношей и девушек 12-13, 14-15, 16-17 лет , юниоров и юниорок 18-21 год
по рукопашному бою (СМ № 26252 в ЕКП Минспорта на 2023 год)

30 ноября - 03 декабря 2023 года

г. Красноярск

СПИСОК КОМАНД

Сибирский федеральный округ

- 1  Алтайский край
- 2  Иркутская область
- 3  Кемеровская область
- 4  Красноярский край
- 5  Новосибирская область
- 6  Омская область
- 7  Республика Тыва
- 8  Республика Хакасия
- 9  Томская область

Главный судья, ВК

Главный секретарь, ВК



Ю.А. Марченко (г. Белово)

А.Ю. Плаутина (г. Орел)

**Первенство Сибирского федерального округа России
среди юношей и девушек 12-13, 14-15, 16-17 лет , юниоров и юниорок 18-21 год
по рукопашному бою (СМ № 26252 в ЕКП Минспорта на 2023 год)**

30 ноября - 03 декабря 2023 года

г. Красноярск

СПИСОК СУДЕЙСКОЙ КОЛЛЕГИИ

1	Марченко Юрий Анатольевич	СФО	Кемеровская обл., г.Белово	ВК	Главный судья	
2	Плаутина Анна Юрьевна	ЦФО	Орловская обл., г.Орел	ВК	Главный секретарь	5
3	Аминов Геннадий Александрович	СФО	Кемеровская обл., г.Новокузнецк	ВК	Зам. главного судьи	5
4	Пашкевич Евгений Викторович	СФО	Кемеровская обл., г.Прокопьевск	ВК	Зам. главного судьи	5
5	Яцковский Андрей Владимирович	СФО	Красноярский кр., г.Красноярк	ВК	Зам. главного судьи	5
6	Солдаткина Ольга Олеговна	СФО	Кемеровская обл., г.Киселевск	1К	Зам. главного секретаря	5
7	Агаджанян Эдуард Оникович	СФО	Красноярский кр., г.Красноярк	1К	Руководитель ковра	4
8	Аминов Дмитрий Геннадьевич	СФО	Кемеровская обл., г.Новокузнецк	1К	Руководитель ковра	5
9	Веселкин Константин Вячеславович	СФО	Кемеровская обл., г.Белово	1К	Руководитель ковра	5
10	Гилязов Руслан Мансурович	СФО	Кемеровская обл., г.Киселевск	1К	Руководитель ковра	5
11	Грунтман Дмитрий Борисович	СФО	Красноярский кр., г.Красноярк	1К	Руководитель ковра	4
12	Ковалев Алексей Михайлович	СФО	Иркутская обл., г.Братск	1К	Руководитель ковра	5
13	Неня Павел Владимирович	СФО	Красноярский кр., г.Красноярк	1К	Руководитель ковра	4
14	Абдулаева Галина Александровна	СФО	Новосибирская обл., г.Купино	1К	Рефери	5
15	Абдильменов Рустам Газизович	СФО	Новосибирская обл., г.Куйбышев	1К	Рефери	4
16	Громов Максим Александрович	СФО	Респ. Хакасия, г.Черногорск	1К	Рефери	5
17	Луговик Александр Викторович	СФО	Красноярский кр., г.Ачинск	1К	Рефери	5
18	Мылин Кирилл Владиславович	СФО	Иркутская обл., г.Иркутск	1К	Рефери	4
19	Орлов Денис Александрович	СФО	Томская обл., г.Томск	1К	Рефери	4
20	Петров Александр Сергеевич	СФО	Кемеровская обл., г.Междуречинск	1К	Рефери	5
21	Русаков Виталий Викторович	СФО	Новосибирская обл., г.Новосибирск	1К	Рефери	4
22	Степанян Нарек Вагинагович	СФО	Красноярский кр., г.Красноярк	1К	Рефери	5
23	Чолоян Салим Князович	СФО	Новосибирская обл., г.Новосибирск	1К	Рефери	5
24	Дроздов Михаил Сергеевич	СФО	Новосибирская обл., г.Куйбышев	1К	Боковой судья	4

25	Абдуллаев Тахир Бахтыжанович	СФО	Кемеровская обл., г.Киселевск	2К	Боковой судья	4
26	Гончаров Владимир Владимирович	СФО	Красноярский кр., г.Красноярк	2К	Боковой судья	5
27	Кочуев Михаил Александрович	СФО	Красноярский кр., г.Ачинск	2К	Боковой судья	4
28	Крупский Дмитрий Евгеньевич	СФО	Новосибирская обл., г.Новосибирск	2К	Боковой судья	3
29	Носков Артем Евгеньевич	СФО	Красноярский кр., г.Норильск	2К	Боковой судья	4
30	Трофимов Антон Андреевич	СФО	Кемеровская обл., г.Белово	2К	Боковой судья	5
31	Фунтиков Алексей Петрович	СФО	Красноярский кр., г.Красноярк	2К	Боковой судья	4
32	Шибанова Юлия Евгеньевна	СФО	Кемеровская обл., г.Прокопьевск	1К	Технический секретарь	5
33	Носкова Наталья Юрьевна	СФО	Красноярский кр., г.Норильск	2К	Технический секретарь	4
34	Анисимов Вадим Алексеевич	СФО	Красноярский кр., г.Красноярк	3К	Судья-оператор табло	5
35	Ершов Дмитрий Владимирович	СФО	Иркутская обл., г.Иркутск	3К	Судья-оператор табло	5
36	Широков Александр Витальевич	СФО	Иркутская обл., г.Иркутск	3К	Судья-оператор табло	4
37	Бобчак Роман Викторович	СФО	Респ. Хакасия, г.Абакан	3К	Судья при участниках	5
38	Грунтман Кристина Владимировна	СФО	Красноярский кр., г.Красноярк	3К	Судья при участниках	5
39	Соколовский Андрей Александрович	СФО	Красноярский кр., г.Зеленогорск	3К	Судья при участниках	5

Главный судья, ВК

Главный секретарь, ВК



Ю.А. Марченко (г. Белово)

А.Ю. Плаутина (г. Орел)

Первенство Сибирского федерального округа России
среди юношей и девушек 12-13, 14-15, 16-17 лет , юниоров и юниорок 18-21 год
по рукопашному бою (СМ № 26252 в ЕКП Минспорта на 2023 год)

30 ноября - 03 декабря 2023 года

г. Красноярск

СПИСОК ПРЕДСТАВИТЕЛЕЙ
Сибирский федеральный округ

1 Алтайский край	Саидов Муминджон Бобиевич
2 Иркутская область	Сикора Алексей Владимирович
3 Кемеровская область	Шишкина Дарья Олеговна
4 Красноярский край	Нус Александр Николаевич
5 Новосибирская область	Леонов Сергей Геннадьевич
6 Омская область	Дубинин Игорь Викторович
7 Республика Тыва	Монгалбин Буян Байлакович
8 Республика Хакасия	Чанчиков Иван Алексеевич
9 Томская область	Олицкий Алексей Константинович

Главный судья, ВК

Главный секретарь, ВК



Ю.А. Марченко (г. Белово)

А.Ю. Плаутина (г. Орел)

**Первенство Сибирского федерального округа России
среди юношей и девушек 12-13, 14-15, 16-17 лет , юниоров и юниорок 18-21 год
по рукопашному бою (СМ № 26252 в ЕКП Минспорта на 2023 год)**

30 ноября - 03 декабря 2023 года

г. Красноярск

юноши, девушки 12-13 лет

СОСТАВ УЧАСТНИКОВ ПО ВЕСАМ

Команда	Кол-во уч- ов	ЮНОШИ										ДЕВУШКИ					
		35	38	41	44	48	52	57	62	67	67+	37	40	44	48	53	53+
Алтайский кр.	4	1				1	2										
Иркутская обл.	36	4	1	3	2	3	2	2	2	1	3	1	1	4	1	3	3
Кемеровская обл.	35	5	5	3	4	5	4		2		3	1		1	1	1	
Красноярский кр.	35	3	3	4	4	4	1	2	1	2	2	1	2	2	1	2	1
Новосибирская обл.	20	4	3	3	2	2	1	1		1	1		1	1			
Омская обл.	14	2	1	2	2	2	1	1				1			1		1
Респ. Тыва	1														1		
Респ. Хакасия	22	2	4	1	2	2	1	1	2	1	1	4			1		
Томская обл.	3		1			1								1			
Всего:	170	21	18	16	16	20	12	7	7	5	10	8	4	9	6	6	5

СОСТАВ УЧАСТНИКОВ ПО РАЗРЯДАМ

Разряд	Кол-во уч- ов	ЮНОШИ										ДЕВУШКИ					
		35	38	41	44	48	52	57	62	67	67+	37	40	44	48	53	53+
Зр.	7		1		1	3	2										
1юн.р.	110	19	12	7	10	12	7	4	5	4	6	5	3	8	2	4	2
2юн.р.	33	1	3	7	3	4	3	2	1		2		1		3	2	1
3юн.р.	20	1	2	2	2	1		1	1	1	2	3		1	1		2
Всего:	170	21	18	16	16	20	12	7	7	5	10	8	4	9	6	6	5

Главный судья, ВК

Главный секретарь, ВК



Ю.А. Марченко (г. Белово)

А.Ю. Плаутина (г. Орел)

**Первенство Сибирского федерального округа России
среди юношей и девушек 12-13, 14-15, 16-17 лет , юниоров и юниорок 18-21 год
по рукопашному бою (СМ № 26252 в ЕКП Минспорта на 2023 год)**

30 ноября - 03 декабря 2023 года

г. Красноярск

**юноши, девушки 14-15 лет
СОСТАВ УЧАСТНИКОВ ПО ВЕСАМ**

Команда	Кол-во уч-ов	ЮНОШИ										ДЕВУШКИ					
		41	44	48	52	57	62	67	73	73+	40	44	48	53	58	58+	
Алтайский кр.	6	1	1		1		1	1	1								
Иркутская обл.	36	3	1	4	4	4	4	3	4	2		1	1	2	2	1	
Кемеровская обл.	48	3	6	6	6	5	4	3	2	2	1	2	2	1	3	2	
Красноярский кр.	48	1	1	3	5	8	6	4	4	4	2		3	3	2	2	
Новосибирская обл.	20	2	1	3	4	3	3	1	1					2			
Омская обл.	15	1	1		4	2	2	1		3				1			
Респ. Тыва	5			1	1		1			1						1	
Респ. Хакасия	37	2	3	2	4	4	3	5	3	3		3	3	1		1	
Томская обл.	6				1	1	1		1					1	1		
Всего:	221	13	14	19	30	27	25	18	16	15	3	6	9	11	8	7	

СОСТАВ УЧАСТНИКОВ ПО РАЗРЯДАМ

Разряд	Кол-во уч-ов	ЮНОШИ										ДЕВУШКИ					
		41	44	48	52	57	62	67	73	73+	40	44	48	53	58	58+	
1р.	17	1	1	2	2	3	3		1			1	1	2			
2р.	33		2	4	4	4	4	6	3	3					1	2	
3р.	22	3	2	1	3	2	1	2		3			1	2	1	1	
1юн.р.	149	9	9	12	21	18	17	10	12	9	3	5	7	7	6	4	
Всего:	221	13	14	19	30	27	25	18	16	15	3	6	9	11	8	7	

Главный судья, ВК

Главный секретарь, ВК



Ю.А. Марченко (г. Белово)

А.Ю. Плаутина (г. Орел)

**Первенство Сибирского федерального округа России
среди юношей и девушек 12-13, 14-15, 16-17 лет , юниоров и юниорок 18-21 год
по рукопашному бою (СМ № 26252 в ЕКП Минспорта на 2023 год)**

30 ноября - 03 декабря 2023 года

г. Красноярск

**юноши, девушки 16-17 лет
СОСТАВ УЧАСТНИКОВ ПО ВЕСАМ**

Команда	Кол-во уч-ов	юноши								девушки					
		48	52	57	62	67	73	80	80+	44	48	53	58	64	64+
Алтайский кр.	1	1													
Иркутская обл.	23	1	1	3	1	3	1	2	3	3	1	2	2		
Кемеровская обл.	24	3	1	2	4	2	3	3	1	1				1	3
Красноярский кр.	25	1	2	2	4	3	3	1	2	2		1	3	1	
Новосибирская обл.	14	2		1	2	1	1			2	1	4			
Омская обл.	14		1	3	4	1	2	2	1						
Респ. Тыва	1								1						
Респ. Хакасия	17		3	1	2	4	2		1			1	3		
Всего:	119	8	8	12	17	14	12	8	9	8	2	8	8	2	3

СОСТАВ УЧАСТНИКОВ ПО РАЗРЯДАМ

Разряд	Кол-во уч-ов	юноши								девушки					
		48	52	57	62	67	73	80	80+	44	48	53	58	64	64+
КМС	10			2	1	1	2	1				1			2
1р.	27	1		4	4	6	2	2	1	1		1	4	1	
2р.	82	7	8	6	12	7	8	5	8	7	2	6	4	1	1
Всего:	119	8	8	12	17	14	12	8	9	8	2	8	8	2	3

Главный судья, ВК

Главный секретарь, ВК



Ю.А. Марченко (г. Белово)

А.Ю. Плаутина (г. Орел)

**Первенство Сибирского федерального округа России
среди юношей и девушек 12-13, 14-15, 16-17 лет , юниоров и юниорок 18-21 год
по рукопашному бою (СМ № 26252 в ЕКП Минспорта на 2023 год)**

30 ноября - 03 декабря 2023 года

г. Красноярск

**юниоры, юниорки 18-21 год
СОСТАВ УЧАСТНИКОВ ПО ВЕСАМ**

Команда	Кол-во уч-ов	юниоры								юниорки					
		57	62	67	73	80	88	97	97+	48	53	58	64	70	70+
Алтайский кр.	2			1										1	
Иркутская обл.	5	1	1	1	1					1					
Кемеровская обл.	16	3	1	2	3	1	1	1	1	2				1	
Красноярский кр.	25	6	1	4	5	1	1	3		1	2			1	
Новосибирская обл.	1						1								
Омская обл.	14	4	1	2	4	1			1			1			
Респ. Тыва	1			1											
Респ. Хакасия	5	1	1	1	1							1			
Томская обл.	1											1			
Всего:	70	15	5	12	14	3	3	4	2	4	2	3	0	3	0

СОСТАВ УЧАСТНИКОВ ПО РАЗРЯДАМ

Команда	Кол-во уч-ов	юниоры								юниорки					
		57	62	67	73	80	88	97	97+	48	53	58	64	70	70+
КМС	30	3	3	4	7	1	1	3	2	2	1	2		1	
1р.	40	12	2	8	7	2	2	1		2	1	1		2	
Всего:	70	15	5	12	14	3	3	4	2	4	2	3	0	3	0

Главный судья, ВК

Главный секретарь, ВК



Ю.А. Марченко (г. Белово)

А.Ю. Плаутина (г. Орел)

**Первенство Сибирского федерального округа России
среди юношей и девушек 12-13, 14-15, 16-17 лет , юниоров и юниорок 18-21 год
по рукопашному бою (СМ № 26252 в ЕКП Минспорта на 2023 год)**

30 ноября - 03 декабря 2023 года

г. Красноярск

СПИСОК ПОБЕДИТЕЛЕЙ И ПРИЗЁРОВ

юноши 12-13 лет

35 кг

1	КВАНЧИАНИ Игорь Денисович	СФО Кемеровская обл.	1юн.р.	18.07.2011	Харитонов ИИ Шишкина ДО
2	КОСТЯКОВ Леонид Ананьевич	СФО Респ. Хакасия	1юн.р.	20.06.2011	Сагатаев ДВ
3	КУЛИКОВ Тимур Денисович	СФО Новосибирская обл.	1юн.р.	23.12.2011	Беспрозванных СВ
3	БУТАКОВ Алексей Максимович	СФО Новосибирская обл.	1юн.р.	18.11.2010	Прогляда ЕД

38 кг

1	ЗАГОРОДНИКОВ Александр Романович	СФО Кемеровская обл.	1юн.р.	20.12.2010	Гилязов РМ
2	ЮРАСОВ Даниил Владимирович	СФО Новосибирская обл.	2юн.р.	29.03.2011	Дроздов МС
3	НИЗКИХ Павел Алексеевич	СФО Респ. Хакасия	Зр.	15.10.2010	Сагатаев ДВ
3	МАСТАКОВ Александр Вячеславович	СФО Красноярский кр.	1юн.р.	23.01.2011	Мастаков ВА

41 кг

1	ПАЛКИН Тимофей Сергеевич	СФО Омская обл.	2юн.р.	19.01.2011	Кузнецов АВ Алимжанов АЕ
2	ЛИПИНСКИЙ Станислав Дмитриевич	СФО Кемеровская обл.	1юн.р.	31.01.2010	Гилязов РМ
3	МУХОТИН Артем Константинович	СФО Кемеровская обл.	1юн.р.	14.09.2011	Гилязов РМ
3	ПОНОМАРЕВ Денис Андреевич	СФО Иркутская обл.	1юн.р.	25.01.2010	Ершов АВ

44 кг

1	ИВАНОВ Кирилл Максимович	СФО Красноярский кр.	1юн.р.	27.10.2010	Осипян НН
2	ГОНЧАРОВ Дмитрий Владимирович	СФО Красноярский кр.	2юн.р.	15.04.2011	Гончаров ВВ Фунтиков АП
3	БОБИЕВ Сунатуло Журабекович	СФО Кемеровская обл.	Зр.	29.09.2010	Гилязов РМ
3	ГУК Илья Денисович	СФО Кемеровская обл.	1юн.р.	09.04.2010	Марченко ЮА Панаков АД

48 кг

1	СУЧКОВ Ярослав Дмитриевич	СФО Омская обл.	2юн.р.	27.09.2011	Кузнецов АВ Алимжанов АЕ
2	КУСТОВ Николай Николаевич	СФО Кемеровская обл.	2юн.р.	01.04.2010	Пашкевич ЕВ Кусков МС
3	ВАВИЛОВ Игорь Дмитриевич	СФО Кемеровская обл.	Зр.	27.01.2010	Петров АС
3	ВЕРШИНИН Вячеслав Павлович	СФО Новосибирская обл.	Зр.	01.10.2010	Щербаков МС

52 кг

1	ЯКОВЛЕВ Тимур Егорович	СФО Кемеровская обл.	Зр.	20.01.2010	Марченко ЮА Панаков АД
2	ШКУРСКИЙ Павел Евгеньевич	СФО Кемеровская обл.	1юн.р.	06.05.2010	Гилязов РМ
3	САДИЛИН Тимофей Владимирович	СФО Кемеровская обл.	2юн.р.	15.07.2010	Мальцев АВ
3	ЗАЙНУЛИН Валентин Олегович	СФО Кемеровская обл.	Зр.	07.01.2010	Петров АС

57 кг

1	НЕСТЕРЧУК Демид Дмитриевич	СФО Омская обл.	2юн.р.	03.05.2010	Кузнецов АВ Алимжанов АЕ
2	ОВЧАРОВ Александр Владимирович	СФО Новосибирская обл.	2юн.р.	14.05.2010	Разинков АН
3	ГОРША Александр Романович	СФО Красноярский кр.	1юн.р.	16.04.2010	Самодуров ПА
3	ЛЫКОВ Максим Александрович	СФО Красноярский кр.	1юн.р.	17.04.2010	Шивнёв КВ

62 кг

1	ПЕЦ Александр Вячеславович	СФО Кемеровская обл.	1юн.р.	15.12.2010	Петров АС
2	ПОЗДЯКИН Глеб Вадимович	СФО Кемеровская обл.	3юн.р.	24.04.2010	Трофимов АА
3	ВАСИЛЬЕВ Иван Юрьевич	СФО Респ. Хакасия	1юн.р.	30.01.2010	Чанчиков ИА
3	ЗИНОВ Егор Андреевич	СФО Иркутская обл.	2юн.р.	23.07.2011	Хингаев НА

67 кг

1	ГАДЖИИБРАГИМОВ Гаджибрагим Зейнулахович	СФО Красноярский кр.	1юн.р.	21.05.2010	Канаев АА
2	АЛИКИН Павел Павлович	СФО Красноярский кр.	1юн.р.	03.02.2010	Дмитриев ВВ
3	МАУЛЬ Вячеслав Денисович	СФО Новосибирская обл.	1юн.р.	24.06.2010	Разинков АН
3	ПАРФЕНОВ Илья Дмитриевич	СФО Иркутская обл.	1юн.р.	17.12.2010	Хингаев НА

67+ кг

1	ШКОЛИН Вячеслав Алексеевич	СФО Кемеровская обл.	1юн.р.	28.02.2010	Грабко ИА
---	----------------------------	----------------------	--------	------------	-----------

2 ЮЖАКОВ Денис Алексеевич	СФО Иркутская обл.	1юн.р.	13.10.2010	Сикора АВ Таскаев АА
3 КУРЦЕВИЧ Назар Евгеньевич	СФО Красноярский кр.	1юн.р.	18.06.2010	Габец ИВ
3 НАСОНОВ Кирилл Евгеньевич	СФО Новосибирская обл.	2юн.р.	16.11.2010	Гурьев ИА
девушки 12-13 лет				
37 кг				
1 БАРЖЕНАКОВА Эвелина Сергеевна	СФО Респ. Хакасия	1юн.р.	25.04.2010	Сагатаев ДВ
2 ЕСИМЖАНОВА Жасмин Жаспановна	СФО Омская обл.	3юн.р.	07.08.2010	Ахметжанов АХ Алимжанов А
3 БУРЖИНСКАЯ Татьяна Дмитриевна	СФО Респ. Хакасия	1юн.р.	08.08.2011	Громов МА
3 ЧЕРЕПАНОВА Дарина Максимовна	СФО Красноярский кр.	1юн.р.	26.09.2011	Соколовский АА
40 кг				
1 СОКОВНИНА Софья Сергеевна	СФО Иркутская обл.	2юн.р.	01.03.2011	Котова СД
2 КОРОВИЦКАЯ Арина Сергеевна	СФО Красноярский кр.	1юн.р.	04.09.2011	Трубинов ЭВ
3 ГОРЕЛЬЧЕНКО Арина Николаевна	СФО Красноярский кр.	1юн.р.	10.12.2010	Кадач АН
3 МАКСИМОВА Алина Владимировна	СФО Новосибирская обл.	1юн.р.	10.12.2009	Чолоян СК
44 кг				
1 КЛЮЕВА Кристина Александровна	СФО Томская обл.	1юн.р.	03.12.2009	Олицкий АК
2 ЕГОРАЕВА Александра Дмитриевна	СФО Красноярский кр.	1юн.р.	02.03.2011	Егораев ДВ
3 РОМАНИВ Анна Евгеньевна	СФО Кемеровская обл.	1юн.р.	08.08.2011	Саяхов МИ
3 ШУЛЬГА Василина Николаевна	СФО Иркутская обл.	1юн.р.	25.10.2010	Мылин КВ
48 кг				
1 ГАВРИЛОВА Сабрина Денисовна	СФО Красноярский кр.	1юн.р.	06.10.2010	Трубинов ЭВ
2 КОЖУЕВА Саида Армановна	СФО Омская обл.	2юн.р.	26.09.2010	Кожуев АГ Алимжанов АЕ
3 КАНЗЫЧАКОВА Ксения Петровна	СФО Респ. Хакасия	2юн.р.	19.04.2010	Капсаргин ДИ
3 ГЛЕБОВА Валерия Сергеевна	СФО Респ. Тыва	3юн.р.	18.06.2010	Монгалбии ББ
53 кг				
1 ПАРФЕНОВА Светлана Сергеевна	СФО Иркутская обл.	1юн.р.	01.04.2010	Савенко КВ
2 СИЛАНТЬЕВА Екатерина Егоровна	СФО Красноярский кр.	1юн.р.	14.04.2010	Шивнёв КВ
3 МАЛЬЦЕВА Алина Владимировна	СФО Кемеровская обл.	1юн.р.	02.10.2010	Шишкина ДО
3 ПЕТУХОВА Анастасия Александровна	СФО Красноярский кр.	1юн.р.	07.04.2011	Трубинов ЭВ
53+ кг				
1 ЧЕГИНСКАЯ Татьяна Александровна	СФО Иркутская обл.	3юн.р.	04.05.2010	Широков АВ
2 КРОХАЛЕВА Александра Викторовна	СФО Иркутская обл.	2юн.р.	15.10.2010	Широков АВ
3 ХАРИТОНОВА Анастасия Максимовна	СФО Красноярский кр.	1юн.р.	16.11.2010	Соколовский АА
3 КИОСЕ Елизавета Михайловна	СФО Омская обл.	3юн.р.	14.12.2010	Дубинин ИВ Алимжанов АЕ

Главный судья, ВК

Главный секретарь, ВК



Ю.А. Марченко (г. Белово)

А.Ю. Плаутина (г. Орел)

**Первенство Сибирского федерального округа России
среди юношей и девушек 12-13, 14-15, 16-17 лет , юниоров и юниорок 18-21 год
по рукопашному бою (СМ № 26252 в ЕКП Минспорта на 2023 год)**

30 ноября - 03 декабря 2023 года

г. Красноярск

**СПИСОК ПОБЕДИТЕЛЕЙ И ПРИЗЁРОВ
юноши 14-15 лет**

41 кг

1	ГОРБАЦЕВИЧ Иван Денисович	СФО	Новосибирская обл.	1р.	19.01.2009	Гриневский ВС
2	ФРОЛОВ Денис Дмитриевич	СФО	Новосибирская обл.	3р.	14.12.2008	Дроздов МС
3	ПТИЦЫН Илья Александрович	СФО	Кемеровская обл.	3р.	10.06.2009	Гилязов РМ
3	ЭРМАН Глеб Вячеславович	СФО	Омская обл.	1юн.р.	13.06.2009	Дубинин ИВ Алимжанов АЕ

44 кг

1	СОКОЛОВ Николай Алексеевич	СФО	Новосибирская обл.	3р.	29.07.2009	Чолоян СК
2	САФОНОВ Никита Евгеньевич	СФО	Кемеровская обл.	2р.	16.04.2008	Мальцев АВ
3	ДАДАЕВ Мурад Хаважович	СФО	Алтайский кр.	1юн.р.	14.08.2009	Саидов МБ
3	ЛЕВКЕВИЧ Дмитрий Львович	СФО	Кемеровская обл.	1юн.р.	22.09.2009	Аминов ДГ

48 кг

1	ОЗДОЕВ Хасан Умаросманович	СФО	Кемеровская обл.	2р.	25.08.2009	Гилязов РМ
2	КОСТРЫКИН Иван Алексеевич	СФО	Новосибирская обл.	1юн.р.	19.01.2009	Гурьев ИА
3	КАПСАРГИН Максим Игоревич	СФО	Респ. Хакасия	1юн.р.	18.10.2009	Капсаргин ДИ
3	ПРОНЬКИН Родион Михайлович	СФО	Кемеровская обл.	1р.	08.02.2009	Аминова АМ

52 кг

1	МАКАРЬЕВ Александр Игоревич	СФО	Респ. Хакасия	1юн.р.	26.03.2009	Султреков ВГ
2	СКВОРЦОВ Данил Романович	СФО	Красноярский кр.	1р.	31.05.2008	Трубинов ЭВ
3	МАМИЧЕВ Лев Александрович	СФО	Новосибирская обл.	1р.	20.07.2008	Дроздов МС
3	СИНКИН Никита Сергеевич	СФО	Кемеровская обл.	2р.	04.09.2008	Марченко ЮА Панаков АД

57 кг

1	КАЛУГА Дмитрий Александрович	СФО	Новосибирская обл.	1р.	11.07.2008	Дроздов МС
2	МАТВЕЕВ Тимофей Алексеевич	СФО	Красноярский кр.	2р.	28.01.2009	Фролов ТА
3	ХАЛИПАЕВ Ислам Шамилович	СФО	Красноярский кр.	1юн.р.	23.08.2008	Судейко НС
3	ШОЛОХОВ Артем Владимирович	СФО	Красноярский кр.	3р.	14.08.2008	Осипян НН

62 кг

1	РОДИКОВ Иван Сергеевич	СФО	Новосибирская обл.	2р.	24.09.2008	Чолоян СК
2	ШИХОВ Константин Владимирович	СФО	Новосибирская обл.	1юн.р.	19.09.2008	Русаков ВВ
3	МАЛЮТИН Роман Сергеевич	СФО	Красноярский кр.	1юн.р.	18.03.2009	Дмитриев ВВ
3	ФОМИН Дмитрий Сергеевич	СФО	Омская обл.	1юн.р.	01.12.2008	Дубинин ИВ Алимжанов АЕ

67 кг

1	АБДУЛЛАЕВ Мухаммад Тахиржанович	СФО	Кемеровская обл.	2р.	30.05.2008	Гилязов РМ
2	ПРУДНИКОВ Денис Олегович	СФО	Новосибирская обл.	2р.	24.05.2008	Чолоян СК
3	РАЧКОВСКИЙ Арсений Алексеевич	СФО	Респ. Хакасия	1юн.р.	26.11.2009	Сагатаев ДВ
3	ПУГОЕВ Умар Багаудинович	СФО	Кемеровская обл.	1юн.р.	10.12.2007	Гилязов РМ

73 кг

1	ЯСЕВ Арсений Викторович	СФО	Красноярский кр.	2р.	15.04.2008	Фунтиков АП Неня ПВ
2	КАРИМОВ Марат Раисович	СФО	Иркутская обл.	2р.	09.04.2008	Городских АА
3	СИДЕЛЕВ Илья Владиславович	СФО	Красноярский кр.	1юн.р.	25.04.2008	Фролов ТА
3	МАДАМИНОВ Дамир Зикридиневич	СФО	Томская обл.	1юн.р.	06.12.2007	Асланян МВ

73+ кг

1	ШНАЙДЕР Денис Денисович	СФО	Кемеровская обл.	2р.	01.06.2008	Гилязов РМ
2	ЧЕКМАРЕВ Савелий Александрович	СФО	Красноярский кр.	2р.	17.04.2008	Плотников ЕД
3	КЛЕПАЛОВ Николай Игоревич	СФО	Иркутская обл.	1юн.р.	13.09.2008	Ершов ДВ
3	КОПЕИКИН Арсений Александрович	СФО	Респ. Хакасия	1юн.р.	31.07.2008	Узунов ДВ

девушки 14-15 лет**40 кг**

1 КВАНЧИАНИ Бэлла Денисовна	СФО Кемеровская обл.	1юн.р.	25.09.2009	Шишкина ДО
2 МОТОВИЛОВА Ирина Дмитриевна	СФО Красноярский кр.	1юн.р.	25.05.2009	Лукьянов РГ
3 КОЧУЕВА Александра Михайловна	СФО Красноярский кр.	1юн.р.	29.08.2008	Кочуев МА

44 кг

1 КАПСАРГИНА Алиса Дмитриевна	СФО Респ. Хакасия	1юн.р.	12.07.2009	Капсаргин ДИ
2 КОКОЯКОВА Вероника Денисовна	СФО Респ. Хакасия	1р.	15.07.2008	Кокояков ДВ Казыгашев ДВ
3 АГУЛИНА Наталья Андреевна	СФО Кемеровская обл.	1юн.р.	14.09.2009	Гайнутдинова ЛМ
3 ШМАТОВА Анастасия Сергеевна	СФО Кемеровская обл.	1юн.р.	15.03.2010	Аминов ДГ

48 кг

1 ПИМАНЕНОК Ирина Владимировна	СФО Иркутская обл.	1р.	20.02.2008	Чейпеш МЮ
2 ВАШУРКИНА Ульяна Ивановна	СФО Респ. Хакасия	3р.	23.05.2008	Чанчиков ИА
3 ГЛАВНОВА Виталина Витальевна	СФО Красноярский кр.	1юн.р.	09.10.2008	Лукьянов РГ
3 АРТЫГАНОВА Нина Дмитриевна	СФО Красноярский кр.	1юн.р.	29.06.2008	Степанян НВ

53 кг

1 ПИРОГОВА Карина Александровна	СФО Респ. Хакасия	1р.	17.10.2008	Чанчиков ИА Громов МВ
2 БРАГИНА Дарья Максимовна	СФО Кемеровская обл.	1юн.р.	19.12.2009	Калистратов ИП
3 ОЧЕРЕДИНА Анастасия Алексеевна	СФО Красноярский кр.	1юн.р.	30.01.2009	Данилов РЕ
3 АРТЕМЕНКО Карина Владимировна	СФО Красноярский кр.	3р.	25.12.2007	Соколовский АА

58 кг

1 САИДОВА Камилла Хасановна	СФО Кемеровская обл.	1юн.р.	02.05.2008	Аминов ДГ
2 БОНДАРИК Сабрина Александровна	СФО Иркутская обл.	2р.	19.07.2008	Оводнев ЯН
3 ПОНОМАРЕВА Дарья Евгеньевна	СФО Кемеровская обл.	1юн.р.	15.07.2009	Марченко ЮА Панаков АД
3 ФЕДОТОВА Мария Евгеньевна	СФО Кемеровская обл.	1юн.р.	09.01.2009	Гилязов РМ

58+ кг

1 ЗЕЛЕНКОВА Дарья Алексеевна	СФО Красноярский кр.	1юн.р.	08.09.2009	Осипян НН
2 ХАСЯНОВА Леля Рафаиловна	СФО Кемеровская обл.	2р.	15.08.2008	Гилязов РМ
3 КОРОЛЕВА Екатерина Романовна	СФО Красноярский кр.	1юн.р.	11.05.2008	Данилов РЕ
3 МИТИНА Юлия Андреевна	СФО Кемеровская обл.	3р.	10.05.2009	Пашкевич ЕВ

Главный судья, ВК

Главный секретарь, ВК



Ю.А. Марченко (г. Белово)

А.Ю. Плаутина (г. Орел)

**Первенство Сибирского федерального округа России
среди юношей и девушек 12-13, 14-15, 16-17 лет , юниоров и юниорок 18-21 год
по рукопашному бою (СМ № 26252 в ЕКП Минспорта на 2023 год)**

30 ноября - 03 декабря 2023 года

г. Красноярск

СПИСОК ПОБЕДИТЕЛЕЙ И ПРИЗЁРОВ

юноши 16-17 лет

48 кг

1 СТАРИКОВ Руслан Рахмонолиевич	СФО Кемеровская обл.	2р.	17.05.2007	Калистратов ИП
2 ВОРОПАЕВ Денис Станиславович	СФО Кемеровская обл.	2р.	11.10.2007	Марченко ЮА Панаков АД
3 САВИН Тимофей Александрович	СФО Иркутская обл.	1р.	13.02.2008	Сикора АВ
3 ТОЛМАЧЕВ Антон Алексеевич	СФО Красноярский кр.	2р.	12.09.2006	Агаджанян ЭО

52 кг

1 ТРОФИМОВ Никита Юрьевич	СФО Кемеровская обл.	2р.	26.08.2006	Рысмендиев ЭТ
2 РОЗНИТОВСКИЙ Андрей Анатольевич	СФО Омская обл.	2р.	28.09.2007	Иванников АА Карплюк ДА
3 СУЛТРЕКОВ Карим Александрович	СФО Респ. Хакасия	2р.	04.11.2006	Сагатаев ДВ
3 АРТАМОНОВ Бронислав Александрович	СФО Красноярский кр.	2р.	29.03.2007	Фролов ТА

57 кг

1 НАУМЕНКО Илья Александрович	СФО Новосибирская обл.	КМС	06.07.2006	Чолоян СК
2 СОЛИЕВ Дильшот Бокиевич	СФО Кемеровская обл.	КМС	11.12.2005	Калистратов ИП
3 ГЕРАСИМЕНКО Денис Евгеньевич	СФО Красноярский кр.	1р.	14.07.2007	Самодуров ПА
3 МАТВЕЕВ Платон Вадимович	СФО Омская обл.	2р.	31.07.2007	Иванников АА Карплюк ДА

62 кг

1 УШАКОВ Иван Сергеевич	СФО Кемеровская обл.	1р.	17.07.2007	Грабко ИА
2 ЖАНАКБАЕВ Руслан Муратович	СФО Новосибирская обл.	1р.	23.01.2007	Гриневский ВС
3 СТЕПАНОВ Данила Алексеевич	СФО Красноярский кр.	2р.	30.08.2006	Шивнёв КВ Нусс АН
3 МАЛИМОН Илья Андреевич	СФО Омская обл.	2р.	07.10.2007	Дубинин ИВ Алимжанов АЕ

67 кг

1 МАКСЮКОВ Иван Николаевич	СФО Кемеровская обл.	КМС	23.09.2006	Марченко ЮА Панаков АД
2 ДРОЗДОВ Глеб Михайлович	СФО Новосибирская обл.	1р.	13.06.2007	Дроздов МС
3 ИВАНОВ Ян Петрович	СФО Красноярский кр.	2р.	30.08.2007	Кочуев МА
3 КРАСИКОВ Артём Сергеевич	СФО Омская обл.	1р.	29.07.2007	Кузнецов АВ Алимжанов АЕ

73 кг

1 ПРОХОРОВ Даниил Олегович	СФО Кемеровская обл.	КМС	24.05.2006	Марченко ЮА Панаков АД
2 ГАДЖИЕВ Мурат Заман оглы	СФО Респ. Хакасия	КМС	25.02.2006	Кокояков ДВ Казыгашев ДВ
3 ВОЛЬХИН Данил Леонидович	СФО Респ. Хакасия	2р.	26.04.2006	Громов МА
3 РОЗНЕР Александр Денисович	СФО Кемеровская обл.	1р.	26.10.2007	Гилязов РМ

80 кг

1 КОСЕНКОВ Роман Васильевич	СФО Кемеровская обл.	КМС	01.09.2006	Калистратов ИП
2 ШАЛЬНЕВ Данила Андреевич	СФО Кемеровская обл.	2р.	24.10.2006	Трофимов АА
3 ДОРОЩЕНКО Артем Александрович	СФО Кемеровская обл.	2р.	19.04.2006	Грабко ИА
3 РЕДЬКОВ Виталий Дмитриевич	СФО Красноярский кр.	1р.	05.08.2006	Шивнёв КВ Нусс АН

80+ кг

1 ЯКОБЮК Никита Максимович	СФО Омская обл.	2р.	26.01.2006	Дубинин ИВ Алимжанов АЕ
2 САЧАВО Никита Сергеевич	СФО Иркутская обл.	2р.	23.01.2007	Ковалев АМ
3 ДЖАВАДОВ Али Эльхан оглы	СФО Респ. Хакасия	2р.	13.04.2007	Кокояков ДВ Казыгашев ДВ
3 ТИГРАНЯН Артем Рафаелович	СФО Красноярский кр.	2р.	24.06.2007	Самодуров ПА

девушки 16-17 лет

44 кг

1 ПАХОМОВА Ангелина Алексеевна	СФО Новосибирская обл.	2р.	08.06.2007	Абдулаева ГА
2 НАЙДИНА Алина Вячеславовна	СФО Кемеровская обл.	1р.	29.03.2007	Шишкина ДО
3 СОСКИНА Юлия Александровна	СФО Иркутская обл.	2р.	11.04.2006	Турчин ВГ
3 МОРОЗОВА Анастасия Романовна	СФО Красноярский кр.	2р.	08.02.2006	Соколовский АА

48 кг

1 ГАЛЕНКОВА Екатерина Сергеевна	СФО Новосибирская обл.	2р.	01.11.2007	Разинков АН
2 ХРЕМЕНКОВА Виктория Мироновна	СФО Иркутская обл.	2р.	25.03.2007	Макаров АМ

53 кг

1 ВАСИЛЬЕВА Яна Ивановна	СФО Красноярский кр.	2р.	04.06.2007	Агаджанян ЭО
2 ПИРОГОВА Виктория Александровна	СФО Респ. Хакасия	КМС	21.12.2005	Кокояков ДВ Чанчиков ИА
3 КРЮКОВА Галина Артёмовна	СФО Иркутская обл.	2р.	02.04.2006	Чейпеш МЮ
3 КОВРИГИНА Юлия Андреевна	СФО Новосибирская обл.	2р.	02.09.2007	Васильев ЛК

58 кг

1 ПИРОГОВА Екатерина Александровна	СФО Респ. Хакасия	1р.	20.05.2007	Чанчиков ИА
2 ВАСИЛЬЕВА Александра Евгеньевна	СФО Респ. Хакасия	1р.	08.11.2006	Кокояков ДВ Казыгашев ДВ
3 ЗЛОБИНА Доминика Константиновна	СФО Красноярский кр.	1р.	09.06.2007	Агаджанян ЭО
3 МИНАСЯН Мария Аваковна	СФО Красноярский кр.	2р.	23.10.2007	Степанян НВ

64 кг

1 КОРНЕВА Валерия Семеновна	СФО Кемеровская обл.	2р.	16.09.2006	Трофимов АА
2 АЗНАБАЕВА Рената Андреевна	СФО Красноярский кр.	1р.	18.02.2007	Агаджанян ЭО

64+ кг

1 ШАРМАНОВА Арина Алексеевна	СФО Кемеровская обл.	КМС	26.04.2006	Пашкевич ЕВ
2 АННЕНКОВА Сабина Олеговна	СФО Кемеровская обл.	КМС	15.09.2006	Марченко ЮА Панаков АД
3 САЛТЫКОВА Варвара Евгеньевна	СФО Кемеровская обл.	2р.	06.09.2007	Трофимов АА

Главный судья, ВК

Главный секретарь, ВК



Ю.А. Марченко (г. Белово)

А.Ю. Плаутина (г. Орел)

**Первенство Сибирского федерального округа России
среди юношей и девушек 12-13, 14-15, 16-17 лет , юниоров и юниорок 18-21 год
по рукопашному бою (СМ № 26252 в ЕКП Минспорта на 2023 год)**

30 ноября - 03 декабря 2023 года

г. Красноярск

**СПИСОК ПОБЕДИТЕЛЕЙ И ПРИЗЁРОВ
юниоры 18-21 год**

57 кг

1 МАЙНАГАШЕВ Арис Линарович	СФО	Красноярский кр.	КМС	31.10.2004	Кокояков ДВ
2 БУШМАКИН Данил Александрович	СФО	Кемеровская обл.	КМС	01.06.2004	Шишкина ДО
3 САВЕЛЬЕВ Егор Тохирович	СФО	Красноярский кр.	1р.	09.10.2005	Самодуров ПА
3 АНЕНХОНОВ Юрий Андреевич	СФО	Иркутская обл.	1р.	01.06.2004	Ершов ДВ Бесков ДА

62 кг

1 КУТУЗОВ Дмитрий Олегович	СФО	Иркутская обл.	КМС	05.06.2002	Мылин КВ
2 ПАТРАКОВ Даниил Муслимович	СФО	Омская обл.	КМС	04.08.2004	Кайсин АС Якубович ДА
3 ТОМИЛИН Владимир Евгеньевич	СФО	Респ. Хакасия	1р.	23.09.2005	Неустроев РВ
3 ФАХРИЕВ Иван Романович	СФО	Кемеровская обл.	1р.	14.07.2005	Пашкевич ЕВ

67 кг

1 ПИСКУНОВ Александр Владимирович	СФО	Красноярский кр.	КМС	20.11.2002	Тихоненко ДВ
2 БИЖКО Евгений Александрович	СФО	Кемеровская обл.	КМС	01.07.2002	Шишкина ДО
3 БЕЛЕНКОВ Илья Викторович	СФО	Респ. Хакасия	КМС	04.07.2005	Кокояков ДВ Казыгашев ДВ
3 САБИТОВ Антон Артёмович	СФО	Иркутская обл.	КМС	29.08.2004	Ковалев АМ

73 кг

1 САЛФЕТНИКОВ Андрей Дмитриевич	СФО	Респ. Хакасия	КМС	29.10.2005	Кокояков ДВ Головизнин АП
2 СИДОРЕНКО Андрей Валерьевич	СФО	Красноярский кр.	1р.	14.11.2005	Самодуров ПА
3 НУСС Александр Николаевич	СФО	Красноярский кр.	КМС	16.11.2005	Луговик АВ Шивнёв КВ
3 ЖОЛДЫБАЕВ Дамир Барлыбаевич	СФО	Омская обл.	КМС	01.08.2002	Майер ЕВ Алимжанов АЕ

80 кг

1 СЕРГИЕНКО Максим Игоревич	СФО	Кемеровская обл.	КМС	17.07.2003	Калистратов ИП
2 АБДУЛЛАЕВ Гамид Муслимович	СФО	Омская обл.	1р.	01.06.2005	Кайсин АС Якубович ДА
3 АЛАКИН Кирилл Александрович	СФО	Красноярский кр.	1р.	27.09.2004	Яцковский АВ

88 кг

1 КОВАЛЕНКО Данила Владимирович	СФО	Красноярский кр.	1р.	20.09.2005	Данилов РЕ
2 ДЕЕВ Иван Владимирович	СФО	Новосибирская обл.	1р.	27.12.2003	Абдулаева ГА
3 ЕРМАКОВ Кирилл Денисович	СФО	Кемеровская обл.	КМС	15.05.2002	Грабко ИА

97 кг

1 СЛЫШКОВ Матвей Сергеевич	СФО	Кемеровская обл.	КМС	31.08.2005	Грабко ИА
2 ИСАЕВ Сергей Александрович	СФО	Красноярский кр.	КМС	28.04.2003	Кравчук АИ
3 ОСТРОВСКИЙ Владимир Романович	СФО	Красноярский кр.	1р.	24.10.2005	Яцковский АВ
3 ТЮМЕНЦЕВ Иван Александрович	СФО	Красноярский кр.	КМС	08.04.2004	Яцковский АВ

97+ кг

1 МИГА Николай Андреевич	СФО	Омская обл.	КМС	04.12.2003	Карплюк ДА Иванников АА
2 ЛЫМАРЬ Павел Александрович	СФО	Кемеровская обл.	КМС	18.10.2004	Грабко ИА

юниорки 18-21 год

48 кг

1 ВЕРХУЛЕВСКАЯ Полина Владимировна	СФО	Кемеровская обл.	1р.	25.07.2005	Гилязов РМ
2 ТЕЛЬБЕЗЕКОВА Ирина Олеговна	СФО	Кемеровская обл.	КМС	09.06.2003	Аминов ДГ
3 МОЛЧАНОВА Анна Денисовна	СФО	Красноярский кр.	КМС	29.05.2002	Соколовский АА
3 КРЯЖЕВА Кристина Васильевна	СФО	Иркутская обл.	1р.	27.07.2003	Колодеж БЕ

53 кг

1 КУЗНЕЦОВА Ксения Сергеевна	СФО	Красноярский кр.	КМС	14.01.2002	Данилов РЕ
2 МАЙ Валерия Игоревна	СФО	Красноярский кр.	1р.	25.05.2002	Соколовский АА

58 кг

- 1 ТОКМАШОВА Юлия Евгеньевна
- 2 ШЕШУКОВА Татьяна Алексеевна
- 3 ПРОКОПЕНКО Дарья Дмитриевна

СФО Респ. Хакасия
СФО Томская обл.
СФО Омская обл.

КМС 25.06.2005 Чанчиков ИА
1р. 14.01.2004 Маркидонов ВМ
КМС 01.08.2002 Карплюк ДА Иванников АА

70 кг

- 1 КИРИЧЕНКО Людмила Юрьевна
- 2 ДЕВЯТОВА Татьяна Николаевна
- 3 КШНЯСЕВА Виктория Владимировна

СФО Красноярский кр.
СФО Алтайский кр.
СФО Кемеровская обл.

КМС 22.06.2004 Лукьянов РГ
1р. 27.12.2004 Соловьев ИВ
1р. 09.02.2005 Аминов ДГ

Главный судья, ВК

Главный секретарь, ВК



Ю.А. Марченко (г. Белово)

А.Ю. Плаутина (г. Орел)

**Первенство Сибирского федерального округа России
среди юношей и девушек 12-13, 14-15, 16-17 лет , юниоров и юниорок 18-21 год
по рукопашному бою (СМ № 26252 в ЕКП Минспорта на 2023 год)**

30 ноября - 03 декабря 2023 года

г. Красноярск

ПРОТОКОЛ ЛИЧНЫХ РЕЗУЛЬТАТОВ

юноши 12-13 лет

Вес **35** кг

21 чел.

Место	№ жр	Фамилия	Имя	Отчество	ФО	Субъект РФ	Разряд (звание)	Дата рождения	Тренер
1	6	КВАНЧИАНИ	Игорь	Денисович	СФО	Кемеровская обл.	1юн.р.	18.07.2011	Харитонов ИИ Шишкина ДО
2	1	КОСТЯКОВ	Леонид	Ананьевич	СФО	Респ. Хакасия	1юн.р.	20.06.2011	Сагатаев ДВ
3	19	КУЛИКОВ	Тимур	Денисович	СФО	Новосибирская обл.	1юн.р.	23.12.2011	Беспрозванных СВ
3	18	БУТАКОВ	Алексей	Максимович	СФО	Новосибирская обл.	1юн.р.	18.11.2010	Прогляда ЕД
5	17	ИМЫКШЕНОВ	Александр	Иванович	СФО	Иркутская обл.	1юн.р.	13.08.2011	Мошонов ГВ Шафикова МВ
6-7	5	ЛЕГОЩИН	Александр	Вадимович	СФО	Кемеровская обл.	1юн.р.	21.03.2010	Гилязов РМ
6-7	14	ШАХУРИН	Артём	Сергеевич	СФО	Иркутская обл.	1юн.р.	14.11.2011	Шинкаренко ДН
8	9	ГОНЧАРОВ	Ярослав	Вячеславович	СФО	Красноярский кр.	1юн.р.	07.04.2012	Кочуев МА
9-10	7	ЛЕЖНИН	Александр	Ильич	СФО	Кемеровская обл.	1юн.р.	18.04.2011	Петров АС
9-10	16	СЫЩЕНКО	Лев	Борисович	СФО	Иркутская обл.	1юн.р.	03.08.2011	Ершов ДВ
11-16	13	СТРУЧАЕВ	Евгений	Андреевич	СФО	Омская обл.	2юн.р.	12.12.2010	Кожуев АГ Алимжанов АЕ
11-16	11	ШАХОВ	Олег	Вячеславович	СФО	Алтайский кр.	1юн.р.	30.05.2011	Саидов МБ
11-16	15	ПУТИНЦЕВ	Вячеслав	Сергеевич	СФО	Иркутская обл.	1юн.р.	19.08.2011	Оводнев ЯН
11-16	10	КИРГИНЕКОВ	Никита	Брониславович	СФО	Респ. Хакасия	3юн.р.	05.06.2011	Сагатаев ДВ
11-16	12	НОВИКОВ	Дмитрий	Александрович	СФО	Новосибирская обл.	1юн.р.	16.03.2010	Чолоян СК
11-16	8	ИВАНОВ	Сергей	Константинович	СФО	Красноярский кр.	1юн.р.	04.03.2011	Носков АЕ Носкова НЮ
17-20	21	ТАРАДОЙНА	Егор	Петрович	СФО	Новосибирская обл.	1юн.р.	17.02.2010	Разинков АН
17-20	3	ВОРОБЬЕВ	Артём	Родионович	СФО	Кемеровская обл.	1юн.р.	09.01.2012	Трофимов АА
17-20	2	БУТЬКО	Сергей	Евгеньевич	СФО	Красноярский кр.	1юн.р.	08.10.2011	Кочуев МА
17-20	4	БЕРСАНОВ	Ахмед	Русланович	СФО	Кемеровская обл.	1юн.р.	25.05.2011	Гилязов РМ
б/м	20	МАЛИМОН	Артём	Андреевич	СФО	Омская обл.	1юн.р.	11.06.2010	Дубинин ИВ Алимжанов АЕ

Гл. судья, ВК

Гл. секретарь, ВК



Ю.А. Марченко
(г. Белово)

А.Ю. Плаутина
(г. Орел)

**Первенство Сибирского федерального округа России
среди юношей и девушек 12-13, 14-15, 16-17 лет , юниоров и юниорок 18-21 год
по рукопашному бою (СМ № 26252 в ЕКП Минспорта на 2023 год)**

юноши 12-13 лет

21 чел.

30 ноября - 03 декабря

ПРОТОКОЛ ХОДА СОРЕВНОВАНИЙ

г. Красноярск

Вес **35** кг

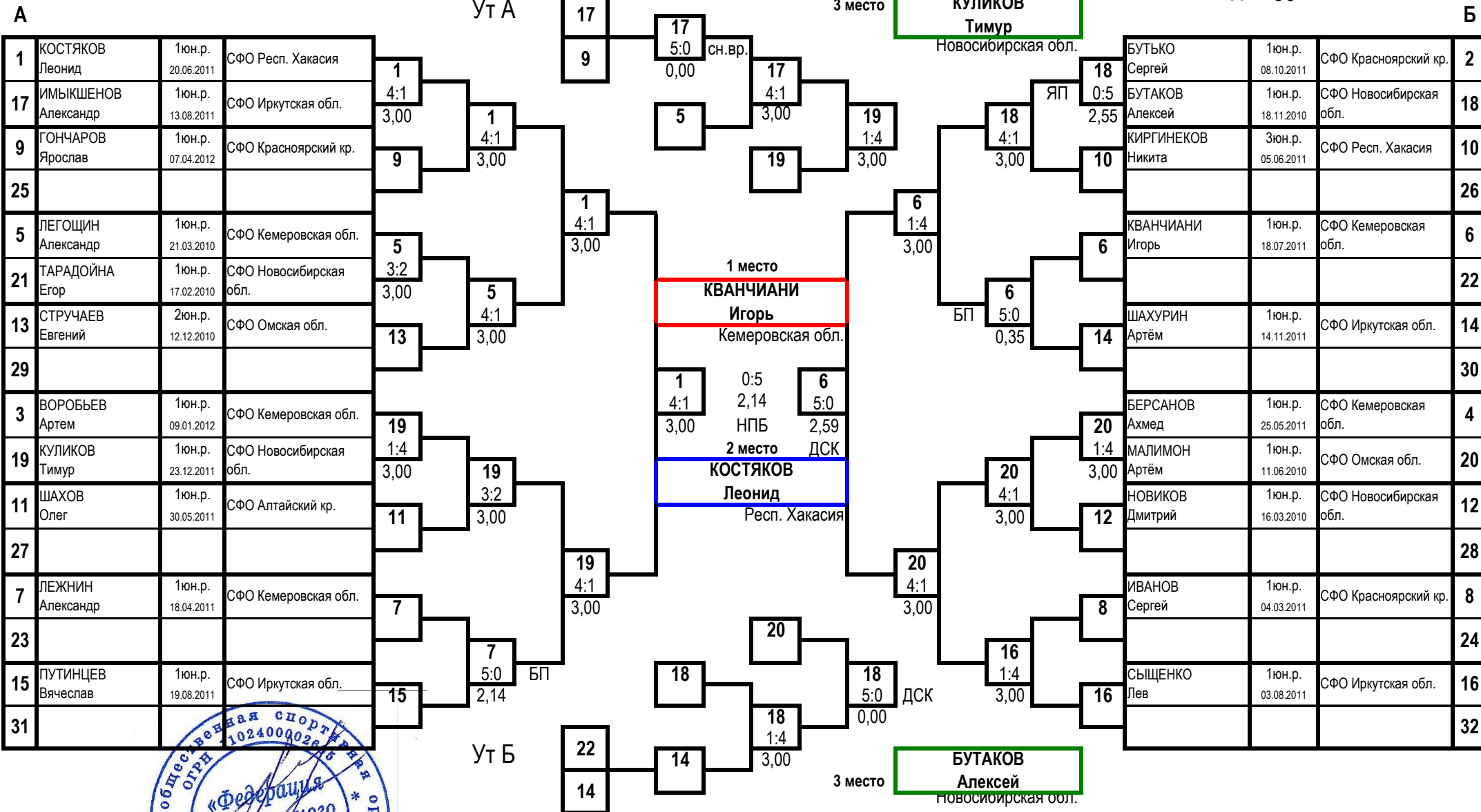

Гл. судья, ВК

Гл. секретарь, ВК

Ю.А. Марченко
(г. Белово)
А.Ю. Плаутина
(г. Орел)

**Первенство Сибирского федерального округа России
среди юношей и девушек 12-13, 14-15, 16-17 лет , юниоров и юниорок 18-21 год
по рукопашному бою (СМ № 26252 в ЕКП Минспорта на 2023 год)**

30 ноября - 03 декабря 2023 года

г. Красноярск

ПРОТОКОЛ ЛИЧНЫХ РЕЗУЛЬТАТОВ

юноши 12-13 лет

Вес **38** кг

18 чел.

Место	№ жр	Фамилия Имя Отчество	ФО	Субъект РФ	Разряд (звание)	Дата рождения	Тренер
1	1	ЗАГОРОДНИКОВ Александр Романович	СФО	Кемеровская обл.	1юн.р.	20.12.2010	Гилязов РМ
2	16	ЮРАСОВ Даниил Владимирович	СФО	Новосибирская обл.	2юн.р.	29.03.2011	Дроздов МС
3	3	НИЗКИХ Павел Алексеевич	СФО	Респ. Хакасия	Зр.	15.10.2010	Сагатаев ДВ
3	10	МАСТАКОВ Александр Вячеславович	СФО	Красноярский кр.	1юн.р.	23.01.2011	Мастаков ВА
5	17	КОНГАРОВ Андрей Иванович	СФО	Респ. Хакасия	1юн.р.	28.03.2010	Чанчиков ИА
5	4	ЯНГУЛОВ Никита Константинович	СФО	Респ. Хакасия	1юн.р.	13.09.2010	Громов МА
7-8	13	ТОКАНЭ Виталий Эльварович	СФО	Иркутская обл.	1юн.р.	20.01.2011	Оводнев ЯН
7-8	8	ЕГОРОВ Никита Алексеевич	СФО	Кемеровская обл.	1юн.р.	06.08.2011	Петров АС
9	9	БАЛАЦКИЙ Кирилл Алексеевич	СФО	Томская обл.	2юн.р.	06.11.2010	Асланян МВ
10-11	15	КОСАРЕВ Егор Максимович	СФО	Новосибирская обл.	2юн.р.	28.11.2011	Ларионов ДА Сальников АГ
10-11	6	ЛАТЫШЕВ Иван Юрьевич	СФО	Кемеровская обл.	1юн.р.	03.02.2010	Петров АС
12-17	5	ГЛУШКОВ Кирилл Михайлович	СФО	Кемеровская обл.	1юн.р.	06.09.2010	Петров АС
12-17	11	СТУПАК Максим Валерьевич	СФО	Кемеровская обл.	1юн.р.	06.05.2011	Петров АС
12-17	7	ЮДИН Александр Геннадьевич	СФО	Красноярский кр.	1юн.р.	14.12.2009	Трубинов ЭВ
12-17	2	СУРВИЛА Денис Викторович	СФО	Респ. Хакасия	1юн.р.	09.11.2010	Султреков ВГ
12-17	14	ДУКОЯН Эдуард Джаангирович	СФО	Новосибирская обл.	1юн.р.	20.07.2011	Чолоян СК
12-17	12	ЭФЕНДИЕВ Рамазан Ямилович	СФО	Омская обл.	3юн.р.	20.08.2010	Дубинин ИВ Алимжанов АЕ
18	18	КРАСИЛЬНИКОВ Максим Александрович	СФО	Красноярский кр.	3юн.р.	07.05.2010	Плотников ЕД

Гл. судья, ВК

Гл. секретарь, ВК



Ю.А. Марченко
(г. Белово)

А.Ю. Плаутина
(г. Орел)

**Первенство Сибирского федерального округа России
среди юношей и девушек 12-13, 14-15, 16-17 лет , юниоров и юниорок 18-21 год
по рукопашному бою (СМ № 26252 в ЕКП Минспорта на 2023 год)**

юноши 12-13 лет

18 чел.

30 ноября - 03 декабря

ПРОТОКОЛ ХОДА СОРЕВНОВАНИЙ

г. Красноярск

Вес **38** кг

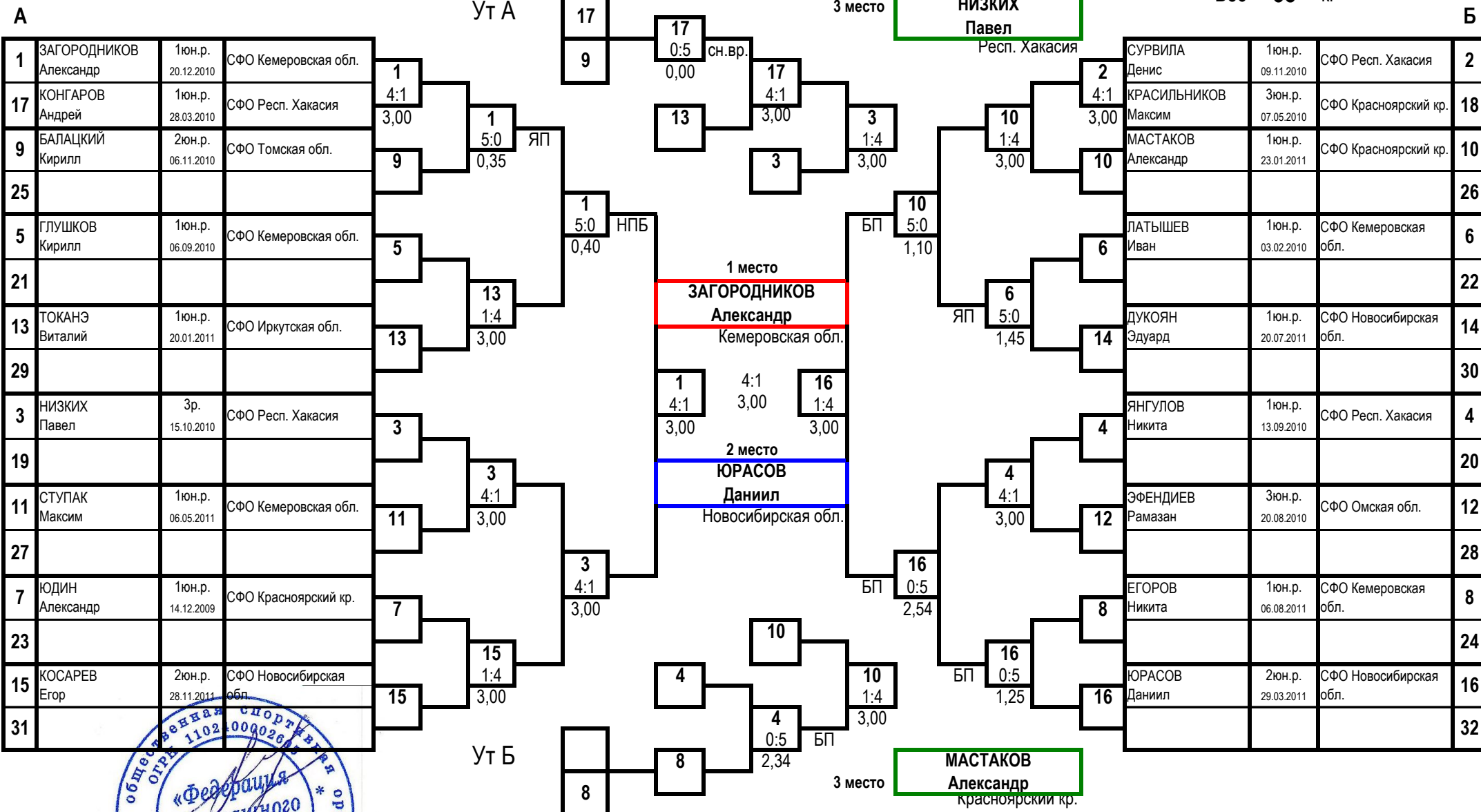

Гл. судья, ВК

Гл. секретарь, ВК



Ю.А. Марченко
(г. Белово)
А.Ю. Плаутина
(г. Орел)

**Первенство Сибирского федерального округа России
среди юношей и девушек 12-13, 14-15, 16-17 лет , юниоров и юниорок 18-21 год
по рукопашному бою (СМ № 26252 в ЕКП Минспорта на 2023 год)**

30 ноября - 03 декабря 2023 года

г. Красноярск

ПРОТОКОЛ ЛИЧНЫХ РЕЗУЛЬТАТОВ

юноши 12-13 лет

Вес **41** кг

16 чел.

Место	№ жр	Фамилия	Имя	Отчество	ФО	Субъект	Разряд (звание)	Дата рождения	Тренер
1	9	ПАЛКИН	Тимофей	Сергеевич	СФО	Омская обл.	2юн.р.	19.01.2011	Кузнецов АВ Алимжанов АЕ
2	4	ЛИПИНСКИЙ	Станислав	Дмитриевич	СФО	Кемеровская обл.	1юн.р.	31.01.2010	Гилязов РМ
3	3	МУХОТИН	Артем	Константинович	СФО	Кемеровская обл.	1юн.р.	14.09.2011	Гилязов РМ
3	16	ПОНОМАРЁВ	Денис	Андреевич	СФО	Иркутская обл.	1юн.р.	25.01.2010	Ершов АВ
5	1	ВОЛКОВ	Данил	Михайлович	СФО	Респ. Хакасия	1юн.р.	05.07.2010	Султреков ВГ
5	10	КОСИМОВ	Аслан	Бахтиёрович	СФО	Омская обл.	2юн.р.	19.02.2010	Павлов АА Алимжанов АЕ
7-8	5	САРГСЯН	Геворг	Арменакович	СФО	Красноярский кр.	2юн.р.	15.10.2010	Степанян НВ
7-8	12	ПИНЕВИЧ	Святослав	Евгеньевич	СФО	Новосибирская обл.	3юн.р.	07.07.2011	Беспрозванных СВ
9-10	15	ЛЫСЕНКО	Роман	Евгеньевич	СФО	Новосибирская обл.	1юн.р.	05.03.2011	Дроздов МС
9-10	14	ЕМЕЛЬЯНЕНКО	Георгий	Олегович	СФО	Новосибирская обл.	2юн.р.	30.03.2011	Шереметьев АГ
11-16	13	ЕМ	Александр	Евгеньевич	СФО	Иркутская обл.	2юн.р.	12.03.2010	Евсеенко ПА
11-16	11	ОРЛОВ	Кирилл	Алексеевич	СФО	Иркутская обл.	2юн.р.	05.07.2010	Котова СД
11-16	7	ВЫСОЦКИЙ	Андрей	Сергеевич	СФО	Красноярский кр.	3юн.р.	06.07.2010	Плотников ЕД
11-16	2	ЕРМАКОВ	Илья	Денисович	СФО	Кемеровская обл.	1юн.р.	19.05.2011	Грабко ИА
11-16	6	СУРТА	Ярослав	Александрович	СФО	Красноярский кр.	2юн.р.	30.11.2010	Степанян НВ
11-16	8	ГОЛЫШЕВ	Станислав	Денисович	СФО	Красноярский кр.	1юн.р.	11.11.2010	Трубинов ЭВ

Гл. судья, ВК

Гл. секретарь, ВК



Ю.А. Марченко
(г. Белово)

А.Ю. Плаутина
(г. Орел)

**Первенство Сибирского федерального округа России
среди юношей и девушек 12-13, 14-15, 16-17 лет , юниоров и юниорок 18-21 год
по рукопашному бою (СМ № 26252 в ЕКП Минспорта на 2023 год)**

30 ноября - 03 декабря 2023 года

г. Красноярск

ПРОТОКОЛ ХОДА СОРЕВНОВАНИЙ

юноши 12-13 лет

Вес **41** кг 16 чел.

А

1	ВОЛКОВ Данил	1юн.р. 05.07.2010	СФО Респ. Хакасия	9
9	ПАЛКИН Тимофей	2юн.р. 19.01.2011	СФО Омская обл.	1:4 3,00
5	САРГСЯН Геворг	2юн.р. 15.10.2010	СФО Красноярский кр.	5 2,40
13	ЕМ Александр	2юн.р. 12.03.2010	СФО Иркутская обл.	4:1 3,00
3	МУХОТИН Артем	1юн.р. 14.09.2011	СФО Кемеровская обл.	3
11	ОРЛОВ Кирилл	2юн.р. 05.07.2010	СФО Иркутская обл.	4:1 3,00
7	ВЫСОЦКИЙ Андрей	3юн.р. 06.07.2010	СФО Красноярский кр.	15 3,00
15	ЛЫСЕНКО Роман	1юн.р. 05.03.2011	СФО Новосибирская обл.	1:4 3,00

1 место

ПАЛКИН Тимофей

Омская обл.

2 место

ЛИПИНСКИЙ Станислав

Кемеровская обл.

Б

2	ЕРМАКОВ Илья	1юн.р. 19.05.2011	СФО Кемеровская обл.	10
10	КОСИМОВ Аслан	2юн.р. 19.02.2010	СФО Омская обл.	1:4 3,00
6	СУРТА Ярослав	2юн.р. 30.11.2010	СФО Красноярский кр.	14 3,00
14	ЕМЕЛЬЯНЕНКО Георгий	2юн.р. 30.03.2011	СФО Новосибирская обл.	1:4 3,00
4	ЛИПИНСКИЙ Станислав	1юн.р. 31.01.2010	СФО Кемеровская обл.	4
12	ПИНЕВИЧ Святослав	3юн.р. 07.07.2011	СФО Новосибирская обл.	4:1 3,00
8	ГОЛЫШЕВ Станислав	1юн.р. 11.11.2010	СФО Красноярский кр.	16 3,00
16	ПОНОМАРЁВ Денис	1юн.р. 25.01.2010	СФО Иркутская обл.	0:5 2,19

9
4:1
3,00

3 место

МУХОТИН Артем

Кемеровская обл.

3 место

ПОНОМАРЁВ Денис

Иркутская обл.

Ут А

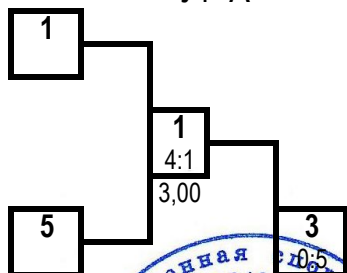

Ут Б

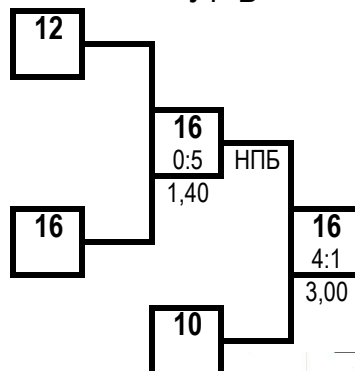

Гл. судья, ВК



Ю.А. Марченко
(г. Белово)

Гл. секретарь, ВК

А.Ю. Плаутина
(г. Орел)

**Первенство Сибирского федерального округа России
среди юношей и девушек 12-13, 14-15, 16-17 лет , юниоров и юниорок 18-21 год
по рукопашному бою (СМ № 26252 в ЕКП Минспорта на 2023 год)**

30 ноября - 03 декабря 2023 года

г. Красноярск

ПРОТОКОЛ ЛИЧНЫХ РЕЗУЛЬТАТОВ

юноши 12-13 лет

Вес **44** кг

16 чел.

Место	№ жр	Фамилия	Имя	Отчество	ФО	Субъект	Разряд (звание)	Дата рождения	Тренер
1	8	ИВАНОВ	Кирилл	Максимович	СФО	Красноярский кр.	1юн.р.	27.10.2010	Осипян НН
2	9	ГОНЧАРОВ	Дмитрий	Владимирович	СФО	Красноярский кр.	2юн.р.	15.04.2011	Гончаров ВВ Фунтиков АП
3	3	БОБИЕВ	Сунатуло	Журабекович	СФО	Кемеровская обл.	Зр.	29.09.2010	Гилязов РМ
3	10	ГУК	Илья	Денисович	СФО	Кемеровская обл.	1юн.р.	09.04.2010	Марченко ЮА Панаков АД
5	5	МИХЕЙКИН	Михей	Олегович	СФО	Кемеровская обл.	1юн.р.	24.03.2011	Петров АС
5	4	ГАРЕЕВ	Роман	Маратович	СФО	Кемеровская обл.	1юн.р.	03.12.2009	Петров АС
7-8	1	ФЕДОСЕЕВ	Артем	Алексеевич	СФО	Респ. Хакасия	1юн.р.	14.06.2010	Старостин ИВ
7-8	16	БУРЖИНСКИЙ	Егор	Алексеевич	СФО	Омская обл.	2юн.р.	24.12.2010	Дубинин ИВ Алимжанов АЕ
9-10	7	СИДОРОВ	Константин	Александрович	СФО	Красноярский кр.	3юн.р.	08.01.2010	Осипян НН
9-10	6	КИРЬЯНОВ	Кирилл	Дмитриевич	СФО	Красноярский кр.	1юн.р.	27.04.2011	Трубинов ЭВ
11-16	13	СУББОТИН	Александр	Евгеньевич	СФО	Иркутская обл.	1юн.р.	29.08.2010	Ковалев АМ
11-16	11	МАНУКЯН	Манук	Ваагнович	СФО	Омская обл.	1юн.р.	14.01.2010	Дубинин ИВ Алимжанов АЕ
11-16	15	БЕСПРОЗВАННЫХ	Добрыня	Сергеевич	СФО	Новосибирская обл.	1юн.р.	28.06.2011	Беспрозванных СВ
11-16	2	ЧУБАРОВ	Евгений	Дмитриевич	СФО	Респ. Хакасия	1юн.р.	14.03.2010	Громов МА
11-16	14	ЛИТВИНОВ	Никита	Алексеевич	СФО	Иркутская обл.	3юн.р.	06.09.2011	Колодеж БЕ
11-16	12	ДУТОВ	Андрей	Дмитриевич	СФО	Новосибирская обл.	2юн.р.	30.10.2010	Шереметьев АГ

Гл. судья, ВК

Гл. секретарь, ВК



Ю.А. Марченко
(г. Белово)

А.Ю. Плаутина
(г. Орел)

**Первенство Сибирского федерального округа России
среди юношей и девушек 12-13, 14-15, 16-17 лет , юниоров и юниорок 18-21 год
по рукопашному бою (СМ № 26252 в ЕКП Минспорта на 2023 год)**

30 ноября - 03 декабря 2023 года

г. Красноярск

ПРОТОКОЛ ХОДА СОРЕВНОВАНИЙ

юноши 12-13 лет

Вес **44** кг **16** чел.

А

1	ФЕДОСЕЕВ Артем	1юн.р. 14.06.2010	СФО Респ. Хакасия	9
9	ГОНЧАРОВ Дмитрий	2юн.р. 15.04.2011	СФО Красноярский кр.	1:4 3,00
5	МИХЕЙКИН Михей	1юн.р. 24.03.2011	СФО Кемеровская обл.	5
13	СУББОТИН Александр	1юн.р. 29.08.2010	СФО Иркутская обл.	5:0 2,05
3	БОБИЕВ Сунатуло	Зр. 29.09.2010	СФО Кемеровская обл.	3
11	МАНУКЯН Манук	1юн.р. 14.01.2010	СФО Омская обл.	4:1 3,00
7	СИДОРОВ Константин	3юн.р. 08.01.2010	СФО Красноярский кр.	7
15	БЕСПРОЗВАННЫХ Добрыня	1юн.р. 28.06.2011	СФО Новосибирская обл.	4:1 3,00

1 место

ИВАНОВ Кирилл

Красноярский кр.

2 место

ГОНЧАРОВ Дмитрий

Красноярский кр.

Б

2	ЧУБАРОВ Евгений	1юн.р. 14.03.2010	СФО Респ. Хакасия	10
10	ГУК Илья	1юн.р. 09.04.2010	СФО Кемеровская обл.	1:4 3,00
6	КИРЬЯНОВ Кирилл	1юн.р. 27.04.2011	СФО Красноярский кр.	6
14	ЛИТВИНОВ Никита	3юн.р. 06.09.2011	СФО Иркутская обл.	4:1 3,00
4	ГАРЕЕВ Роман	1юн.р. 03.12.2009	СФО Кемеровская обл.	4
12	ДУТОВ Андрей	2юн.р. 30.10.2010	СФО Новосибирская обл.	5:0 2,16
8	ИВАНОВ Кирилл	1юн.р. 27.10.2010	СФО Красноярский кр.	8
16	БУРЖИНСКИЙ Егор	2юн.р. 24.12.2010	СФО Омская обл.	5:0 2,40

8

0:5

2,46

Уд

3 место

БОБИЕВ Сунатуло

Кемеровская обл.

3 место

ГУК Илья

Кемеровская обл.

Ут А

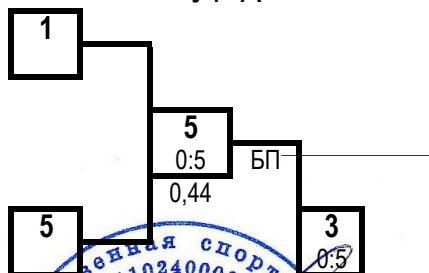

Гл. судья, ВК

Ю.А. Марченко
(г. Белово)

Ут Б

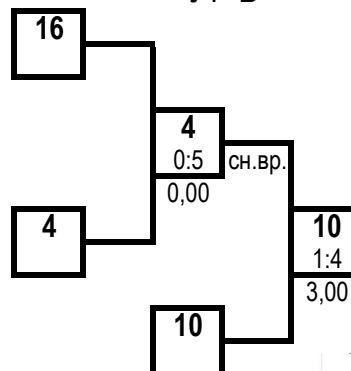

Гл. секретарь, ВК

А.Ю. Плаутина
(г. Орел)

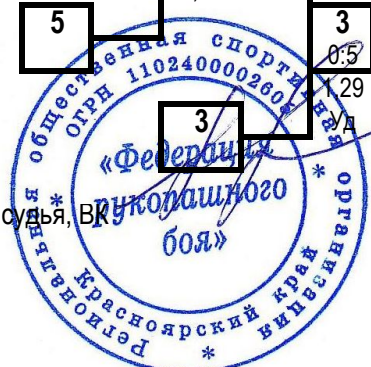

**Первенство Сибирского федерального округа России
среди юношей и девушек 12-13, 14-15, 16-17 лет , юниоров и юниорок 18-21 год
по рукопашному бою (СМ № 26252 в ЕКП Минспорта на 2023 год)**

30 ноября - 03 декабря 2023 года

г. Красноярск

ПРОТОКОЛ ЛИЧНЫХ РЕЗУЛЬТАТОВ

юноши 12-13 лет

Вес **48** кг

20 чел.

Место	№ жр	Фамилия Имя Отчество	ФО	Субъект РФ	Разряд (звание)	Дата рождения	Тренер
1	20	СУЧКОВ Ярослав Дмитриевич	СФО	Омская обл.	2юн.р.	27.09.2011	Кузнецов АВ Алимжанов АЕ
2	3	КУСТОВ Николай Николаевич	СФО	Кемеровская обл.	2юн.р.	01.04.2010	Пашкевич ЕВ Кусков МС
3	5	ВАВИЛОВ Игорь Дмитриевич	СФО	Кемеровская обл.	Зр.	27.01.2010	Петров АС
3	18	ВЕРШИНИН Вячеслав Павлович	СФО	Новосибирская обл.	Зр.	01.10.2010	Щербаков МС
5	15	СИРЕНКО Семён Алексеевич	СФО	Новосибирская обл.	3юн.р.	19.09.2011	Дроздов МС
5	8	КИМЯЕВ Кирилл Владимирович	СФО	Красноярский кр.	Зр.	14.01.2010	Плотников ЕД
7-8	19	ДАВЫДОВ Иван Сергеевич	СФО	Иркутская обл.	1юн.р.	09.07.2010	Савенко КВ
7-8	4	ДЗЮБА Егор Юрьевич	СФО	Кемеровская обл.	1юн.р.	01.07.2011	Петров АС
9-10	11	ГНУСАЕВ Степан Сергеевич	СФО	Красноярский кр.	1юн.р.	18.06.2010	Лукьянов РГ
9-10	12	КУЧЕРЕНКО Анатолий Валерьевич	СФО	Алтайский кр.	1юн.р.	27.10.2010	Саидов МБ
11-12	9	РЕПЧЕНКО Никита Денисович	СФО	Иркутская обл.	1юн.р.	24.01.2010	Ершов АВ
11-12	6	РЯБИНIN Владислав Викторович	СФО	Кемеровская обл.	1юн.р.	13.10.2010	Петров АС
13-18	17	ЯКОВЛЕВ Илья Григорьевич	СФО	Красноярский кр.	1юн.р.	26.12.2009	Плотников ЕД
13-18	13	ГРИГОРЯН Норик Саргисович	СФО	Омская обл.	1юн.р.	18.02.2010	Дубинин ИВ Алимжанов АЕ
13-18	7	НЕВЧЕСНЮК Александр Алексеевич	СФО	Кемеровская обл.	1юн.р.	14.10.2010	Рысмендиев ЭТ
13-18	10	ВАШУРКИН Роман Иванович	СФО	Респ. Хакасия	1юн.р.	09.06.2010	Чанчиков ИА
13-18	14	ЗОЛОТУХИН Кирилл Максимович	СФО	Томская обл.	2юн.р.	02.03.2011	Доронкин СВ
13-18	16	БЕРЕЗОВСКИЙ Сергей Дмитриевич	СФО	Иркутская обл.	1юн.р.	23.04.2010	Ершов ДВ
19-20	1	ПАРХОМЧУК Роман Андреевич	СФО	Респ. Хакасия	1юн.р.	18.02.2010	Узунов ДВ
19-20	2	ГАРГАПОЛЬЦЕВ Данил Анатольевич	СФО	Красноярский кр.	2юн.р.	06.07.2010	Фролов ТА

Гл. судья, ВК

Гл. секретарь, ВК



Ю.А. Марченко
(г. Белово)

А.Ю. Плаутина
(г. Орел)

**Первенство Сибирского федерального округа России
среди юношей и девушек 12-13, 14-15, 16-17 лет , юниоров и юниорок 18-21 год
по рукопашному бою (СМ № 26252 в ЕКП Минспорта на 2023 год)**

юноши 12-13 лет

20 чел.

30 ноября - 03 декабря

ПРОТОКОЛ ХОДА СОРЕВНОВАНИЙ

г. Красноярск

Вес **48** кг

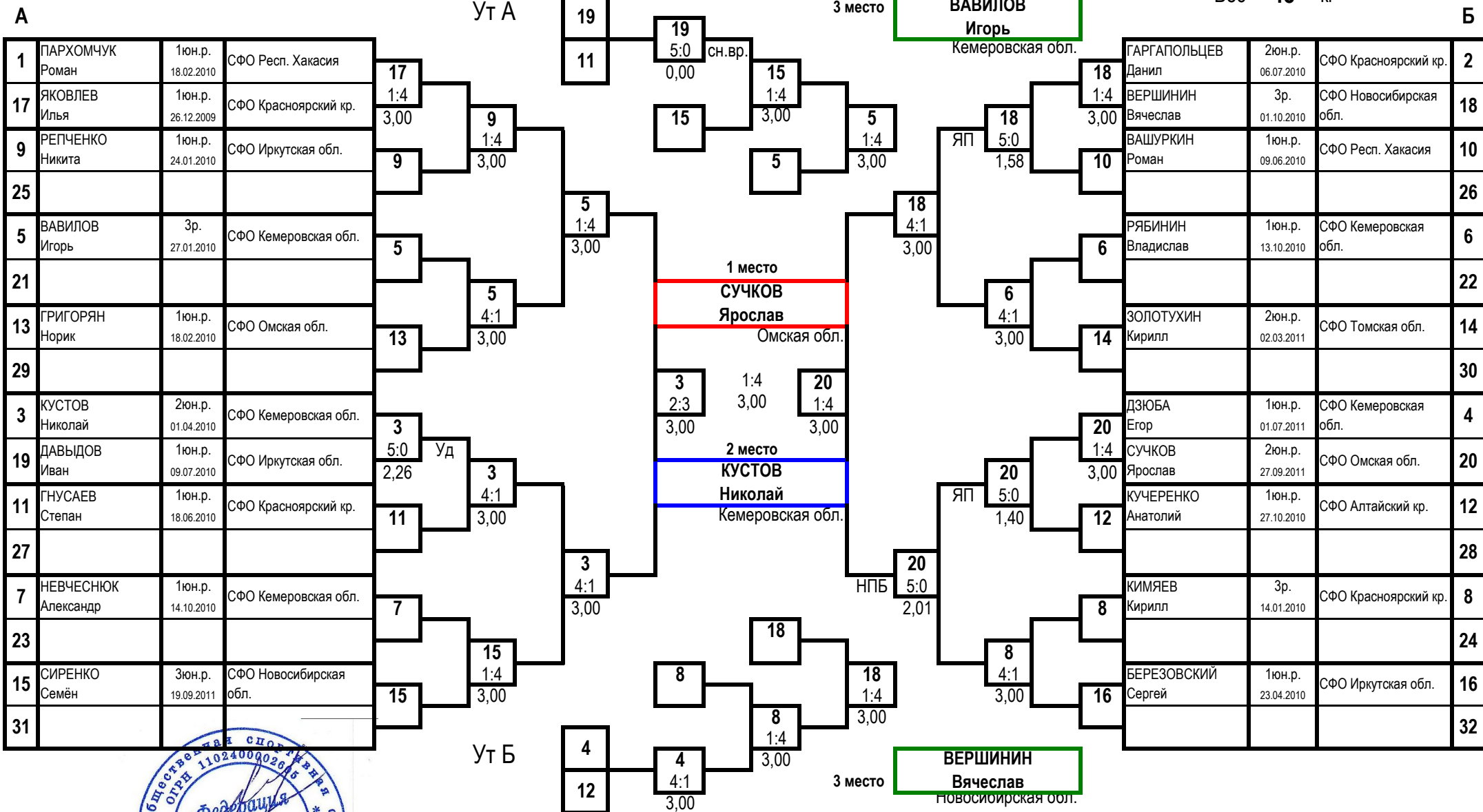

Гл. судья, ВК

Гл. секретарь, ВК



Ю.А. Марченко
(г. Белово)
А.Ю. Плаутина
(г. Орел)

**Первенство Сибирского федерального округа России
среди юношей и девушек 12-13, 14-15, 16-17 лет , юниоров и юниорок 18-21 год
по рукопашному бою (СМ № 26252 в ЕКП Минспорта на 2023 год)**

30 ноября - 03 декабря 2023 года

г. Красноярск

ПРОТОКОЛ ЛИЧНЫХ РЕЗУЛЬТАТОВ

юноши 12-13 лет

Вес **52** кг

12 чел.

Место	№ жр	Фамилия Имя Отчество	ФО	Субъект	Разряд (звание)	Дата рождения	Тренер
1	9	ЯКОВЛЕВ Тимур Егорович	СФО	Кемеровская обл.	Зр.	20.01.2010	Марченко ЮА Панаков АД
2	12	ШКУРСКИЙ Павел Евгеньевич	СФО	Кемеровская обл.	1юн.р.	06.05.2010	Гилязов РМ
3	3	САДИЛИН Тимофей Владимирович	СФО	Кемеровская обл.	2юн.р.	15.07.2010	Мальцев АВ
3	2	ЗАЙНУЛИН Валентин Олегович	СФО	Кемеровская обл.	Зр.	07.01.2010	Петров АС
5	1	ДАНИЛОВ Платон Антонович	СФО	Респ. Хакасия	1юн.р.	23.04.2010	Узунов ДВ Чанчиков ИА
5	4	ПЕТУХОВ Дмитрий Иванович	СФО	Алтайский кр.	1юн.р.	18.02.2010	Саидов МБ
7-8	5	ФИЛАТОВ Максим Тимофеевич	СФО	Омская обл.	2юн.р.	30.11.2010	Дубинин ИВ Алимжанов АЕ
7-8	8	НЕБОЖИН Сергей Вячеславович	СФО	Новосибирская обл.	2юн.р.	14.08.2010	Ларионов ДА Сальников АГ
9-10	7	ПУШКОВ Артём Витальевич	СФО	Алтайский кр.	1юн.р.	08.11.2010	Лобанов АА
9-10	6	ЗАБОРОВСКИЙ Ярослав Евгеньевич	СФО	Красноярский кр.	1юн.р.	11.03.2010	Шивнёв КВ
11-12	11	ХАДАШЕВ Арсений Рустамович	СФО	Иркутская обл.	1юн.р.	09.01.2010	Ким ПВ
11-12	10	ДАВЫДОВ Дмитрий Сергеевич	СФО	Иркутская обл.	1юн.р.	09.07.2010	Савенко КВ

Гл. судья, ВК

Гл. секретарь, ВК



Ю.А. Марченко
(г. Белово)

А.Ю. Плаутина
(г. Орел)

**Первенство Сибирского федерального округа России
среди юношей и девушек 12-13, 14-15, 16-17 лет, юниоров и юниорок 18-21 год
по рукопашному бою (СМ № 26252 в ЕКП Минспорта на 2023 год)**

30 ноября - 03 декабря 2023 года

г. Красноярск

ПРОТОКОЛ ХОДА СОРЕВНОВАНИЙ

юноши 12-13 лет

Вес **52** кг 12 чел.

А

1	ДАНИЛОВ Платон	1юн.р. 23.04.2010	СФО Респ. Хакасия	9			
9	ЯКОВЛЕВ Тимур	Зр. 20.01.2010	СФО Кемеровская обл.	0:5 0,40	Уд	9	
5	ФИЛАТОВ Максим	2юн.р. 30.11.2010	СФО Омская обл.	5		5:0 2,19	ЯП
13							
3	САДИЛИН Тимофей	2юн.р. 15.07.2010	СФО Кемеровская обл.	3		4:1 3,00	
11	ХАДАШЕВ Арсений	1юн.р. 09.01.2010	СФО Иркутская обл.	4:1 3,00		3	
7	ПУШКОВ Артём	1юн.р. 08.11.2010	СФО Алтайский кр.	7		4:1 3,00	
15							

1 место

ЯКОВЛЕВ Тимур

Кемеровская обл.

2 место

ШКУРСКИЙ Павел

Кемеровская обл.

Б

2	ЗАЙНУЛИН Валентин	Зр. 07.01.2010	СФО Кемеровская обл.	2			
10	ДАВЫДОВ Дмитрий	1юн.р. 09.07.2010	СФО Иркутская обл.	4:1 3,00		2	
6	ЗАБОРОВСКИЙ Ярослав	1юн.р. 11.03.2010	СФО Красноярский кр.	6		4:1 3,00	
14							
4	ПЕТУХОВ Дмитрий	1юн.р. 18.02.2010	СФО Алтайский кр.	12		1:4 3,00	
12	ШКУРСКИЙ Павел	1юн.р. 06.05.2010	СФО Кемеровская обл.	1:4 1,23		12	
8	НЕБОЖИН Сергей	2юн.р. 14.08.2010	СФО Новосибирская обл.	8		5:0 1,03	ЯП
16							

3 место

САДИЛИН Тимофей

Кемеровская обл.

3 место

ЗАЙНУЛИН Валентин

Кемеровская обл.

Ут А

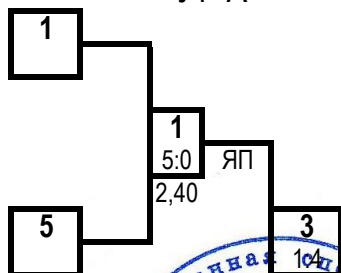

Ут Б

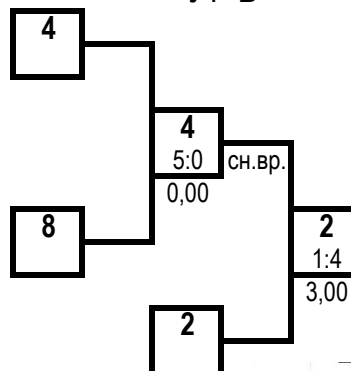

Гл. судья, ВК



Ю.А. Марченко
(г. Белово)

Гл. секретарь, ВК

А.Ю. Плаутина
(г. Орел)

**Первенство Сибирского федерального округа России
среди юношей и девушек 12-13, 14-15, 16-17 лет , юниоров и юниорок 18-21 год
по рукопашному бою (СМ № 26252 в ЕКП Минспорта на 2023 год)**

30 ноября - 03 декабря 2023 года

г. Красноярск

ПРОТОКОЛ ХОДА СОРЕВНОВАНИЙ

юноши 12-13 лет

Вес **57** кг

7 чел.

А

1	ТУКТАРОВ Джамиль	Зюн.р. 29.10.2010	СФО Респ. Хакасия
5	КОРЖАЕВ Николай	1юн.р. 19.06.2010	СФО Иркутская обл.
3	ГОРША Александр	1юн.р. 16.04.2010	СФО Красноярский кр.
7	ОВЧАРОВ Александр	2юн.р. 14.05.2010	СФО Новосибирская обл.

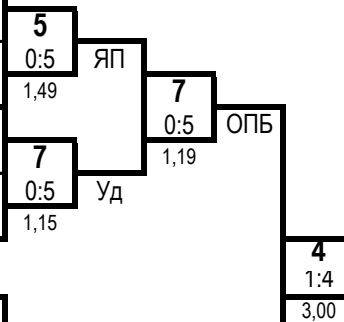

1 место

НЕСТЕРЧУК Демид

Омская обл.

Б

2	ЛЫКОВ Максим	1юн.р. 17.04.2010	СФО Красноярский кр.
6	МАХАНЬКО Алексей	1юн.р. 03.02.2010	СФО Иркутская обл.
4	НЕСТЕРЧУК Демид	2юн.р. 03.05.2010	СФО Омская обл.
8			

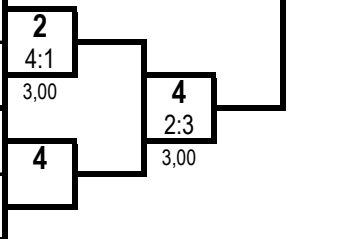

2 место

ОВЧАРОВ Александр

Новосибирская обл.

Ут А

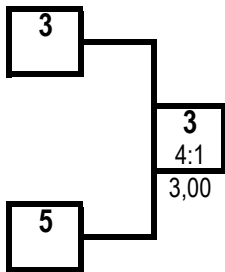

Ут Б

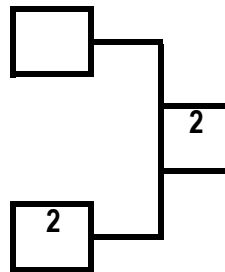

3 место

ГОРША Александр

Красноярский кр.

3 место

ЛЫКОВ Максим

Красноярский кр.

ПРОТОКОЛ ЛИЧНЫХ РЕЗУЛЬТАТОВ

Место	№ жр	Фамилия	Имя	Отчество	ФО	Субъект РФ	Разряд (звание)	Дата рождения	Тренер
1	4	НЕСТЕРЧУК	Демид		СФО	Омская обл.	2юн.р.	03.05.2010	Кузнецов АВ Алимжанов АЕ
2	7	ОВЧАРОВ	Александр	Владимирович	СФО	Новосибирская обл.	2юн.р.	14.05.2010	Разинков АН
3	3	ГОРША	Александр	Романович	СФО	Красноярский кр.	1юн.р.	16.04.2010	Самодуров ПА
3	2	ЛЫКОВ	Максим	Александрович	СФО	Красноярский кр.	1юн.р.	17.04.2010	Шивнёв КВ
5	5	КОРЖАЕВ	Николай	Евгеньевич	СФО	Иркутская обл.	1юн.р.	19.06.2010	Ершов ДВ
6-7	1	ТУКТАРОВ	Джамиль	Дамирович	СФО	Респ. Хакасия	3юн.р.	29.10.2010	Сагатаев ДВ
6-7	6	МАХАНЬКО	Алексей	Гаврилович	СФО	Иркутская обл.	1юн.р.	03.02.2010	Сикора АВ Таскаев АА

Гл. судья, ВК



Ю.А. Марченко
(г. Белово)

Гл. секретарь, ВК

А.Ю. Плаутина
(г. Орел)

**Первенство Сибирского федерального округа России
среди юношей и девушек 12-13, 14-15, 16-17 лет , юниоров и юниорок 18-21 год
по рукопашному бою (СМ № 26252 в ЕКП Минспорта на 2023 год)**

30 ноября - 03 декабря 2023 года

г. Красноярск

ПРОТОКОЛ ХОДА СОРЕВНОВАНИЙ

юноши 12-13 лет

Вес **62** кг

7 чел.

А

1	ВАСИЛЬЕВ Иван	1 юн.р. 30.01.2010	СФО Респ. Хакасия
5	КОСТЕНКО Виктор	1 юн.р. 24.02.2010	СФО Красноярский кр.
3	ПЕЦ Александр	1 юн.р. 15.12.2010	СФО Кемеровская обл.
7	КОЛЕСНИКОВ Александр	1 юн.р. 13.04.2011	СФО Иркутская обл.

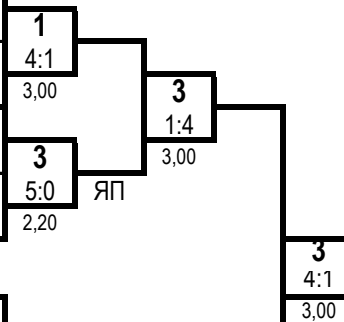

1 место

ПЕЦ Александр

Кемеровская обл.

Б

2	ЛАПУХА Руслан	1 юн.р. 16.07.2011	СФО Респ. Хакасия
6	ЗИНОВ Егор	2 юн.р. 23.07.2011	СФО Иркутская обл.
4	ПОЗДЯЙКИН Глеб	3 юн.р. 24.04.2010	СФО Кемеровская обл.
8			

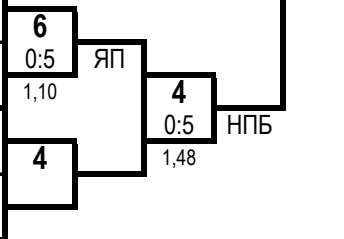

2 место

ПОЗДЯЙКИН Глеб

Кемеровская обл.

Ут А

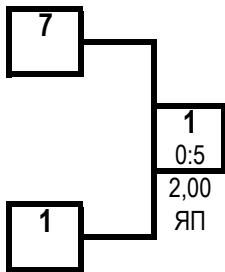

Ут Б

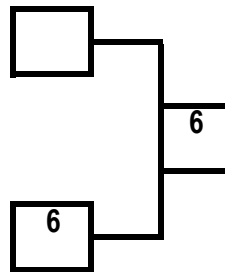

3 место

ВАСИЛЬЕВ Иван

Респ. Хакасия

3 место

ЗИНОВ Егор

Иркутская обл.

ПРОТОКОЛ ЛИЧНЫХ РЕЗУЛЬТАТОВ

Место	№ жр	Фамилия Имя Отчество	ФО	Субъект РФ	Разряд (звание)	Дата рождения	Тренер
1	3	ПЕЦ Александр Вячеславович	СФО	Кемеровская обл.	1 юн.р.	15.12.2010	Петров АС
2	4	ПОЗДЯЙКИН Глеб Вадимович	СФО	Кемеровская обл.	3 юн.р.	24.04.2010	Трофимов АА
3	1	ВАСИЛЬЕВ Иван Юрьевич	СФО	Респ. Хакасия	1 юн.р.	30.01.2010	Чанчиков ИА
3	6	ЗИНОВ Егор Андреевич	СФО	Иркутская обл.	2 юн.р.	23.07.2011	Хингаев НА
5	7	КОЛЕСНИКОВ Александр Дмитриевич	СФО	Иркутская обл.	1 юн.р.	13.04.2011	Сикора АВ Макаров АМ
6-7	5	КОСТЕНКО Виктор Анатольевич	СФО	Красноярский кр.	1 юн.р.	24.02.2010	Лукьянов РГ
6-7	2	ЛАПУХА Руслан Валерьевич	СФО	Респ. Хакасия	1 юн.р.	16.07.2011	Чанчиков ИА

Гл. судья, ВК

О.А. Марченко
(г. Белово)

Гл. секретарь, ВК

А.Ю. Плаутина
(г. Орел)



**Первенство Сибирского федерального округа России
среди юношей и девушек 12-13, 14-15, 16-17 лет , юниоров и юниорок 18-21 год
по рукопашному бою (СМ № 26252 в ЕКП Минспорта на 2023 год)**

30 ноября - 03 декабря 2023 года

г. Красноярск

ПРОТОКОЛ ХОДА СОРЕВНОВАНИЙ

юноши 12-13 лет

Вес **67** кг

5 чел.

А

1	ГАДЖИИБРАГИМОВ В	1юн.р. 21.05.2010	СФО Красноярский кр.
5	МАУЛЬ Вячеслав	1юн.р. 24.06.2010	СФО Новосибирская обл.
3	КАДОЛО Ермак	3юн.р. 22.05.2010	СФО Респ. Хакасия
7			

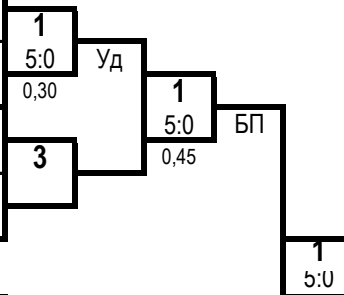

1 место

**ГАДЖИИБРАГИМОВ
Гаджибрагим**

Красноярский кр.

Б

2	АЛИКИН Павел	1юн.р. 03.02.2010	СФО Красноярский кр.
6			
4	ПАРФЕНОВ Илья	1юн.р. 17.12.2010	СФО Иркутская обл.
8			

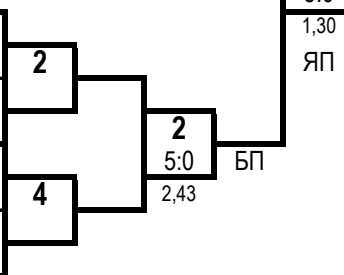

2 место

АЛИКИН Павел

Красноярский кр.

Ут А

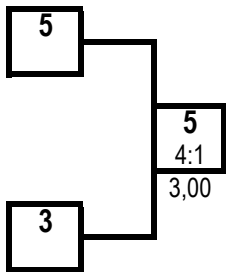

Ут Б

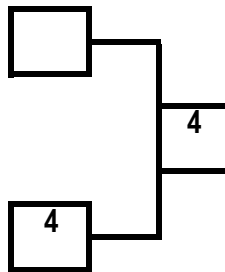

3 место

МАУЛЬ Вячеслав

Новосибирская обл.

3 место

ПАРФЕНОВ Илья

Иркутская обл.

ПРОТОКОЛ ЛИЧНЫХ РЕЗУЛЬТАТОВ

Место	№ жр	Фамилия Имя Отчество	ФО	Субъект РФ	Разряд (звание)	Дата рождения	Тренер
1	1	ГАДЖИИБРАГИМОВ Гаджибрагим	СФО	Красноярский кр.	1юн.р.	21.05.2010	Канаев АА
2	2	АЛИКИН Павел Павлович	СФО	Красноярский кр.	1юн.р.	03.02.2010	Дмитриев ВВ
3	5	МАУЛЬ Вячеслав Денисович	СФО	Новосибирская обл.	1юн.р.	24.06.2010	Разинков АН
3	4	ПАРФЕНОВ Илья Дмитриевич	СФО	Иркутская обл.	1юн.р.	17.12.2010	Хингаев НА
5	3	КАДОЛО Ермак Иванович	СФО	Респ. Хакасия	3юн.р.	22.05.2010	Султреков ВГ

Гл. судья, ВК



Ю.А. Марченко
(г. Белово)

Гл. секретарь, ВК

А.Ю. Плаутина
(г. Орел)

**Первенство Сибирского федерального округа России
среди юношей и девушек 12-13, 14-15, 16-17 лет , юниоров и юниорок 18-21 год
по рукопашному бою (СМ № 26252 в ЕКП Минспорта на 2023 год)**

30 ноября - 03 декабря 2023 года

г. Красноярск

ПРОТОКОЛ ЛИЧНЫХ РЕЗУЛЬТАТОВ

юноши 12-13 лет

Вес **67+** кг

10 чел.

Место	№ жр	Фамилия	Имя	Отчество	ФО	Субъект	Разряд (звание)	Дата рождения	Тренер
1	4	ШКОЛИН	Вячеслав	Алексеевич	СФО	Кемеровская обл.	1юн.р.	28.02.2010	Грабко ИА
2	9	ЮЖАКОВ	Денис	Алексеевич	СФО	Иркутская обл.	1юн.р.	13.10.2010	Сикора АВ Таскаев АА
3	1	КУРЦЕВИЧ	Назар	Евгеньевич	СФО	Красноярский кр.	1юн.р.	18.06.2010	Габец ИВ
3	6	НАСОНОВ	Кирилл	Евгеньевич	СФО	Новосибирская обл.	2юн.р.	16.11.2010	Гурьев ИА
5	3	КИСЕЛЕВ	Глеб	Александрович	СФО	Кемеровская обл.	1юн.р.	20.06.2010	Калистратов ИП
5	8	ОБУХОВ	Матвей	Александрович	СФО	Иркутская обл.	3юн.р.	01.07.2010	Широков ВА
7	5	ЗУБОВ	Денис	Александрович	СФО	Респ. Хакасия	3юн.р.	14.06.2011	Бобчак РВ
8-9	7	ГОРБУНОВ	Матвей	Андреевич	СФО	Иркутская обл.	2юн.р.	23.06.2011	Ершов ДВ
8-9	2	КАРЕВИН	Семен	Алексеевич	СФО	Кемеровская обл.	1юн.р.	21.08.2010	Калистратов ИП
10	10	МУХИН	Павел	Андреевич	СФО	Красноярский кр.	1юн.р.	11.12.2009	Горбушкин АС

Гл. судья, ВК

Гл. секретарь, ВК



Ю.А. Марченко
(г. Белово)

А.Ю. Плаутина
(г. Орел)

**Первенство Сибирского федерального округа России
среди юношей и девушек 12-13, 14-15, 16-17 лет , юниоров и юниорок 18-21 год
по рукопашному бою (СМ № 26252 в ЕКП Минспорта на 2023 год)**

30 ноября - 03 декабря 2023 года

г. Красноярск

ПРОТОКОЛ ХОДА СОРЕВНОВАНИЙ

юноши 12-13 лет

Вес **67+** кг

10 чел.

А

1	КУРЦЕВИЧ Назар	1юн.р. 18.06.2010	СФО Красноярский кр.
9	ЮЖАКОВ Денис	1юн.р. 13.10.2010	СФО Иркутская обл.
5	ЗУБОВ Денис	3юн.р. 14.06.2011	СФО Респ. Хакасия
13			
3	КИСЕЛЕВ Глеб	1юн.р. 20.06.2010	СФО Кемеровская обл.
11			
7	ГОРБУНОВ Матвей	2юн.р. 23.06.2011	СФО Иркутская обл.
15			

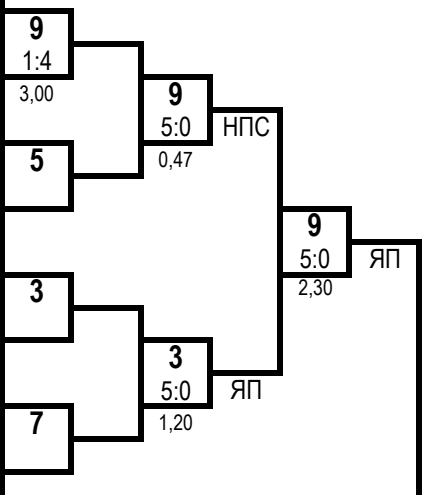

1 место

ШКОЛИН Вячеслав
Кемеровская обл.

2 место

ЮЖАКОВ Денис
Иркутская обл.

Б

2	КАРЕВИН Семен	1юн.р. 21.08.2010	СФО Кемеровская обл.
10	МУХИН Павел	1юн.р. 11.12.2009	СФО Красноярский кр.
6	НАСОНОВ Кирилл	2юн.р. 16.11.2010	СФО Новосибирская обл.
14			
4	ШКОЛИН Вячеслав	1юн.р. 28.02.2010	СФО Кемеровская обл.
12			
8	ОБУХОВ Матвей	3юн.р. 01.07.2010	СФО Иркутская обл.
16			

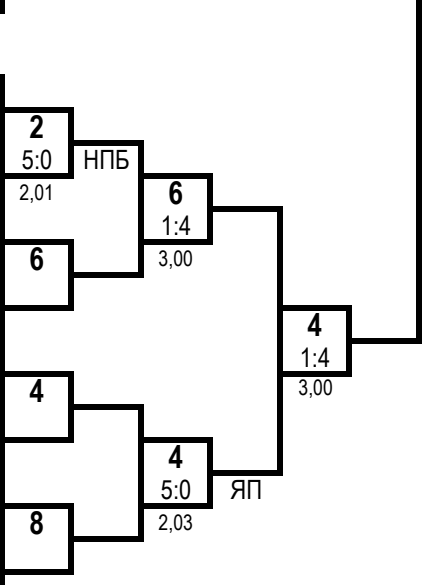

3 место

КУРЦЕВИЧ Назар
Красноярский кр.

3 место

НАСОНОВ Кирилл
Новосибирская обл.

Ут А

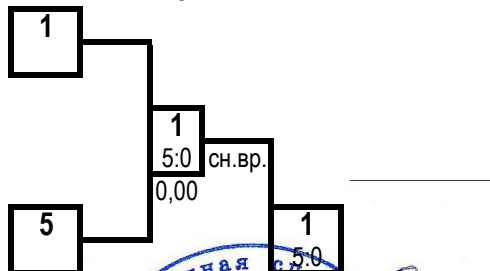

Ут Б

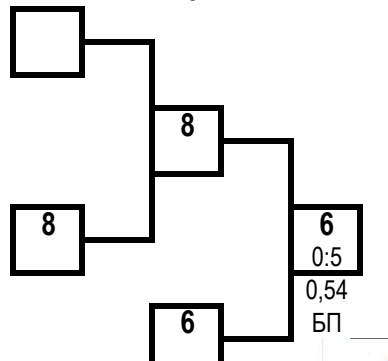

Гл. судья, ВК



Ю.А. Марченко
(г. Белово)

Гл. секретарь, ВК

А.Ю. Плаутина
(г. Орел)

**Первенство Сибирского федерального округа России
среди юношей и девушек 12-13, 14-15, 16-17 лет , юниоров и юниорок 18-21 год
по рукопашному бою (СМ № 26252 в ЕКП Минспорта на 2023 год)**

30 ноября - 03 декабря 2023 года

г. Красноярск

ПРОТОКОЛ ХОДА СОРЕВНОВАНИЙ

девушки 12-13 лет

Вес **37** кг

8 чел.

А

1	ПАРХОМЧУК Кристина	1юн.р. 04.06.2011	СФО Респ. Хакасия
5	НАРЫКОВА Карина	1юн.р. 20.08.2011	СФО Кемеровская обл.
3	БУРЖИНСКАЯ Татьяна	1юн.р. 08.08.2011	СФО Респ. Хакасия
7	ЕСИМЖАНОВА Жасмин	3юн.р. 07.08.2010	СФО Омская обл.

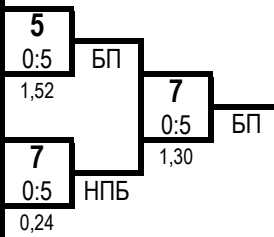

1 место

БАРЖЕНАКОВА Эвелина

Респ. Хакасия

Б

2	БАРЖЕНАКОВА Эвелина	1юн.р. 25.04.2010	СФО Респ. Хакасия
6	ЧЕРЕПАНОВА Дарина	1юн.р. 26.09.2011	СФО Красноярский кр.
4	ПИЛЬНИКОВА Ольга	3юн.р. 26.09.2011	СФО Респ. Хакасия
8	ГРОДНИКОВА Мария	3юн.р. 03.07.2011	СФО Иркутская обл.

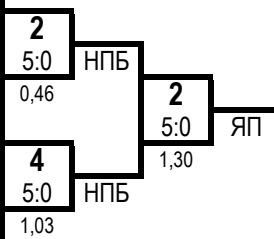

2 место

ЕСИМЖАНОВА Жасмин

Омская обл.

Ут А

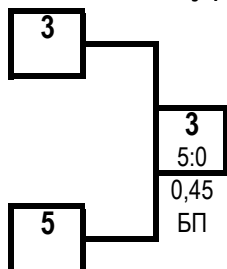

Ут Б

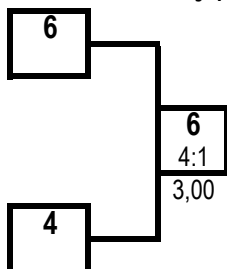

3 место

БУРЖИНСКАЯ Татьяна

Респ. Хакасия

3 место

ЧЕРЕПАНОВА Дарина

Красноярский кр.

ПРОТОКОЛ ЛИЧНЫХ РЕЗУЛЬТАТОВ

Место	№ жр	Фамилия Имя Отчество	ФО	Субъект РФ	Разряд (звание)	Дата рождения	Тренер
1	2	БАРЖЕНАКОВА Эвелина Сергеевна	СФО	Респ. Хакасия	1юн.р.	25.04.2010	Сагатаев ДВ
2	7	ЕСИМЖАНОВА Жасмин Жаслановна	СФО	Омская обл.	3юн.р.	07.08.2010	Ахметжанов АХ Алимжанов АЕ
3	3	БУРЖИНСКАЯ Татьяна Дмитриевна	СФО	Респ. Хакасия	1юн.р.	08.08.2011	Громов МА
3	6	ЧЕРЕПАНОВА Дарина Максимовна	СФО	Красноярский кр.	1юн.р.	26.09.2011	Соколовский АА
5	5	НАРЫКОВА Карина Михайловна	СФО	Кемеровская обл.	1юн.р.	20.08.2011	Саяхов МИ
5	4	ПИЛЬНИКОВА Ольга Александровна	СФО	Респ. Хакасия	3юн.р.	26.09.2011	Султреков ВГ
7-8	1	ПАРХОМЧУК Кристина Андреевна	СФО	Респ. Хакасия	1юн.р.	04.06.2011	Узунов ДВ
7-8	8	ГРОДНИКОВА Мария Денисовна	СФО	Иркутская обл.	3юн.р.	03.07.2011	Ломакин ИН

Гл. судья, ВК

Ю.А. Марченко
(Белово)

Гл. секретарь, ВК

А.Ю. Плаутина
(г. Орел)



**Первенство Сибирского федерального округа России
среди юношей и девушек 12-13, 14-15, 16-17 лет , юниоров и юниорок 18-21 год
по рукопашному бою (СМ № 26252 в ЕКП Минспорта на 2023 год)**

30 ноября - 03 декабря 2023 года

г. Красноярск

ПРОТОКОЛ ХОДА СОРЕВНОВАНИЙ

девушки 12-13 лет

Вес **40** кг

4 чел.

А

1	ГОРЕЛЬЧЕНКО Арина	1юн.р. 10.12.2010	СФО Красноярский кр.
5			
3	СОКОВНИНА Софья	2юн.р. 01.03.2011	СФО Иркутская обл.
7			

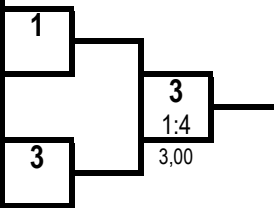

1 место

СОКОВНИНА Софья

Иркутская обл.

Б

2	КОРОВИЦКАЯ Арина	1юн.р. 04.09.2011	СФО Красноярский кр.
6			
4	МАКСИМОВА Алина	1юн.р. 10.12.2009	СФО Новосибирская обл.
8			

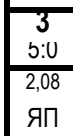
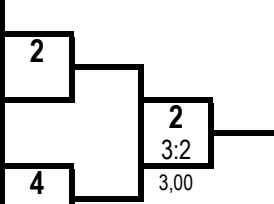

2 место

КОРОВИЦКАЯ Арина

Красноярский кр.

Ут А

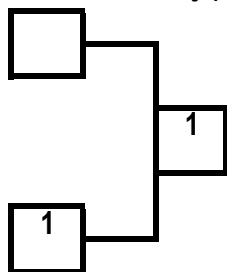

Ут Б

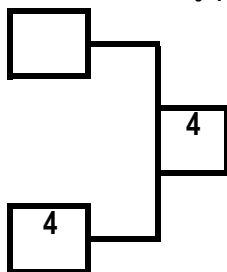

3 место

ГОРЕЛЬЧЕНКО Арина

Красноярский кр.

3 место

МАКСИМОВА Алина

Новосибирская обл.

ПРОТОКОЛ ЛИЧНЫХ РЕЗУЛЬТАТОВ

Место	№ жр	Фамилия	Имя	Отчество	ФО	Субъект РФ	Разряд (звание)	Дата рождения	Тренер
1	3	СОКОВНИНА	Софья		СФО	Иркутская обл.	2юн.р.	01.03.2011	Котова СД
2	2	КОРОВИЦКАЯ	Арина		СФО	Красноярский кр.	1юн.р.	04.09.2011	Трубинов ЭВ
3	1	ГОРЕЛЬЧЕНКО	Арина		СФО	Красноярский кр.	1юн.р.	10.12.2010	Кадач АН
3	4	МАКСИМОВА	Алина		СФО	Новосибирская обл.	1юн.р.	10.12.2009	Чолоян СК

Гл. судья, ВК



Ю.А. Марченко
(г. Белово)

Гл. секретарь, ВК

А.Ю. Плаутина
(г. Орел)

**Первенство Сибирского федерального округа России
среди юношей и девушек 12-13, 14-15, 16-17 лет , юниоров и юниорок 18-21 год
по рукопашному бою (СМ № 26252 в ЕКП Минспорта на 2023 год)**

30 ноября - 03 декабря 2023 года

г. Красноярск

ПРОТОКОЛ ЛИЧНЫХ РЕЗУЛЬТАТОВ

девушки 12-13 лет

Вес **44** кг

9 чел.

Место	№ жр	Фамилия Имя Отчество	ФО	Субъект	Разряд (звание)	Дата рождения	Тренер
1	5	КЛЮЕВА Кристина Александровна	СФО	Томская обл.	1юн.р.	03.12.2009	Олицкий АК
2	2	ЕГОРАЕВА Александра Дмитриевна	СФО	Красноярский кр.	1юн.р.	02.03.2011	Егораев ДВ
3	1	РОМАНИВ Анна Евгеньевна	СФО	Кемеровская обл.	1юн.р.	08.08.2011	Саяхов МИ
3	4	ШУЛЬГА Василина Николаевна	СФО	Иркутская обл.	1юн.р.	25.10.2010	Мылин КВ
5	7	ДАВИДОВИЧ Александра Анатольевна	СФО	Иркутская обл.	1юн.р.	23.09.2010	Мошонов ГВ Шафикова МВ
5	6	ПОПОВА Радмила Николаевна	СФО	Иркутская обл.	1юн.р.	14.04.2010	Сикора АВ Таскаев АА
7-8	3	ПЕРМЯКОВА Маргарита Ивановна	СФО	Красноярский кр.	3юн.р.	05.11.2010	Плотников ЕД
7-8	8	ПЕТРОВА Ангелина Вячеславовна	СФО	Новосибирская обл.	1юн.р.	10.05.2011	Беспрозванных СВ
9	9	АКСАМЕНТОВА Милана Владимировна	СФО	Иркутская обл.	1юн.р.	05.11.2010	Сикора АВ Таскаев АА

Гл. судья, ВК

Гл. секретарь, ВК

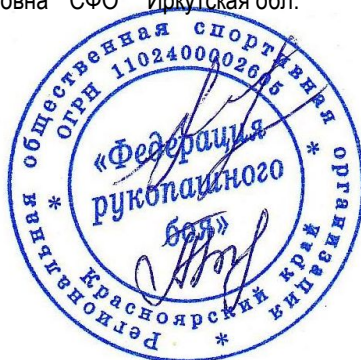

Ю.А. Марченко
(г. Белово)

А.Ю. Плаутина
(г. Орел)

**Первенство Сибирского федерального округа России
среди юношей и девушек 12-13, 14-15, 16-17 лет, юниоров и юниорок 18-21 год
по рукопашному бою (СМ № 26252 в ЕКП Минспорта на 2023 год)**

30 ноября - 03 декабря 2023 года

г. Красноярск

ПРОТОКОЛ ХОДА СОРЕВНОВАНИЙ

девушки 12-13 лет

Вес **44** кг 9 чел.

А

1	РОМАНИВ Анна	1юн.р. 08.08.2011	СФО Кемеровская обл.
9	АКСАМЕНТОВА Милана	1юн.р. 05.11.2010	СФО Иркутская обл.
5	КЛЮЕВА Кристина	1юн.р. 03.12.2009	СФО Томская обл.
13			
3	ПЕРМЯКОВА Маргарита	3юн.р. 05.11.2010	СФО Красноярский кр.
11			
7	ДАВИДОВИЧ Александра	1юн.р. 23.09.2010	СФО Иркутская обл.
15			

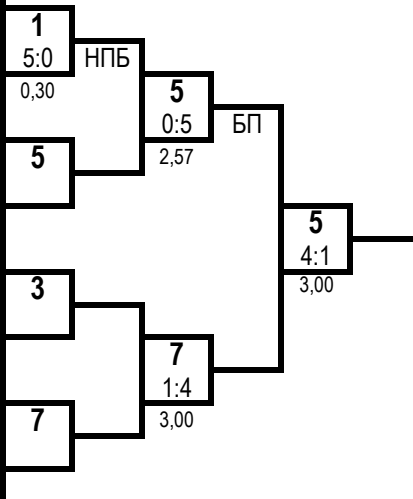

1 место

КЛЮЕВА Кристина

Томская обл.

2 место

ЕГОРАЕВА Александра

Красноярский кр.

Б

2	ЕГОРАЕВА Александра	1юн.р. 02.03.2011	СФО Красноярский кр.
10			
6	ПОПОВА Радмила	1юн.р. 14.04.2010	СФО Иркутская обл.
14			
4	ШУЛЬГА Василина	1юн.р. 25.10.2010	СФО Иркутская обл.
12			
8	ПЕТРОВА Ангелина	1юн.р. 10.05.2011	СФО Новосибирская обл.
16			

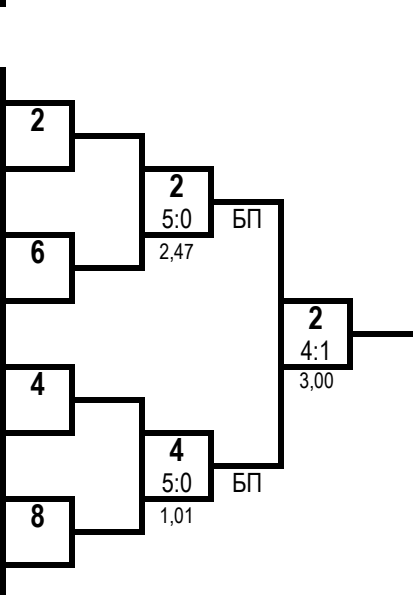

3 место

РОМАНИВ Анна

Кемеровская обл.

3 место

ШУЛЬГА Василина

Иркутская обл.

Ут А



Гл. судья, ВК Ю.А. Марченко
(г. Белово)

Ут Б

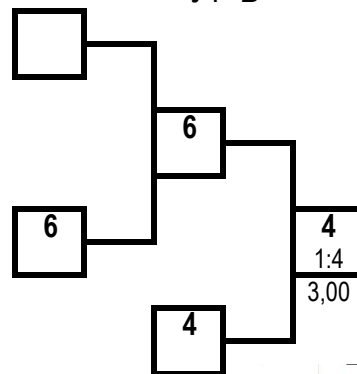

Гл. секретарь, ВК

А.Ю. Плаутина
(г. Орел)

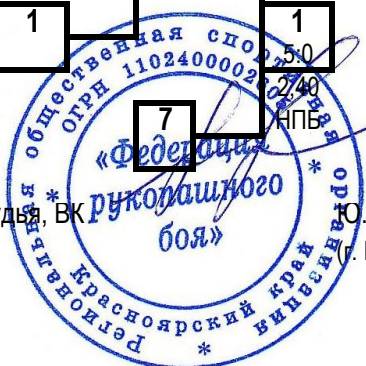

**Первенство Сибирского федерального округа России
среди юношей и девушек 12-13, 14-15, 16-17 лет , юниоров и юниорок 18-21 год
по рукопашному бою (СМ № 26252 в ЕКП Минспорта на 2023 год)**

30 ноября - 03 декабря 2023 года

г. Красноярск

ПРОТОКОЛ ХОДА СОРЕВНОВАНИЙ

девушки 12-13 лет

Вес **48** кг

6 чел.

А

1	КАНЗЫЧАКОВА Ксения	2юн.р. 19.04.2010	СФО Респ. Хакасия
5	БОБРОВСКАЯ Алиса	2юн.р. 28.10.2011	СФО Иркутская обл.
3	ГАВРИЛОВА Сабрина	1юн.р. 06.10.2010	СФО Красноярский кр.
7			

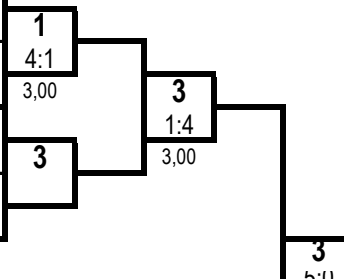

1 место

ГАВРИЛОВА Сабрина

Красноярский кр.

Б

2	КАЗАДАЕВА Елизавета	1юн.р. 25.05.2010	СФО Кемеровская обл.
6	ГЛЕБОВА Валерия	3юн.р. 18.06.2010	СФО Респ. Тыва
4	КОЖУЕВА Саида	2юн.р. 26.09.2010	СФО Омская обл.
8			

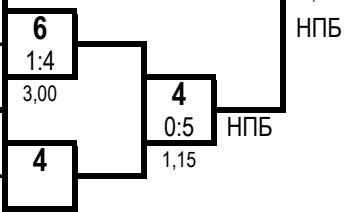

2 место

КОЖУЕВА Саида

Омская обл.

Ут А

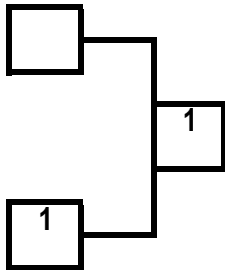

Ут Б

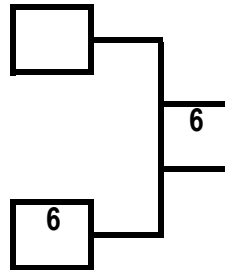

3 место

КАНЗЫЧАКОВА Ксения

Респ. Хакасия

3 место

ГЛЕБОВА Валерия

Респ. Тыва

ПРОТОКОЛ ЛИЧНЫХ РЕЗУЛЬТАТОВ

Место	№ жр	Фамилия	Имя	Отчество	ФО	Субъект РФ	Разряд (звание)	Дата рождения	Тренер
1	3	ГАВРИЛОВА	Сабрина		СФО	Красноярский кр.	1юн.р.	06.10.2010	Трубинов ЭВ
2	4	КОЖУЕВА	Саида		СФО	Омская обл.	2юн.р.	26.09.2010	Кожуев АГ Алимжанов АЕ
3	1	КАНЗЫЧАКОВА	Ксения		СФО	Респ. Хакасия	2юн.р.	19.04.2010	Капсаргин ДИ
3	6	ГЛЕБОВА	Валерия		СФО	Респ. Тыва	3юн.р.	18.06.2010	Монгалбии ББ
5	5	БОБРОВСКАЯ	Алиса		СФО	Иркутская обл.	2юн.р.	28.10.2011	Ким ПВ
5	2	КАЗАДАЕВА	Елизавета		СФО	Кемеровская обл.	1юн.р.	25.05.2010	Трофимов АА

Гл. судья, ВК

Ю.А. Марченко
(г. Белово)

Гл. секретарь, ВК

А.Ю. Плаутина
(г. Орел)



**Первенство Сибирского федерального округа России
среди юношей и девушек 12-13, 14-15, 16-17 лет , юниоров и юниорок 18-21 год
по рукопашному бою (СМ № 26252 в ЕКП Минспорта на 2023 год)**

30 ноября - 03 декабря 2023 года

г. Красноярск

ПРОТОКОЛ ХОДА СОРЕВНОВАНИЙ

девушки 12-13 лет

Вес **53** кг

6 чел.

А

1	МАЛЬЦЕВА Алина	1юн.р. 02.10.2010	СФО Кемеровская обл.
5	АРЗАМАСОВА Маргарита	2юн.р. 04.02.2011	СФО Иркутская обл.
3	СИЛАНТЬЕВА Екатерина	1юн.р. 14.04.2010	СФО Красноярский кр.
7			

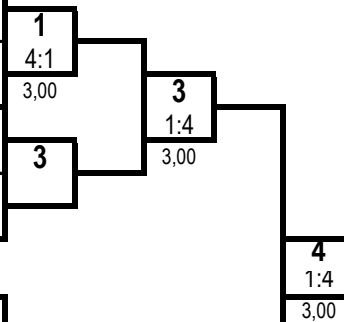

1 место

ПАРФЁНОВА Светлана
Иркутская обл.

2 место

СИЛАНТЬЕВА Екатерина
Красноярский кр.

Б

2	ПЕТУХОВА Анастасия	1юн.р. 07.04.2011	СФО Красноярский кр.
6	БАРДЫМОВА Екатерина	2юн.р. 27.03.2011	СФО Иркутская обл.
4	ПАРФЕНОВА Светлана	1юн.р. 01.04.2010	СФО Иркутская обл.
8			

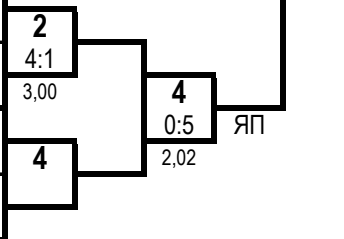

3 место

МАЛЬЦЕВА Алина
Кемеровская обл.

3 место

ПЕТУХОВА Анастасия
Красноярский кр.

Ут А

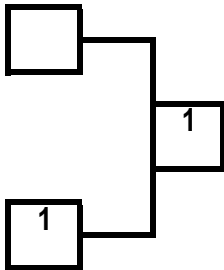

Ут Б

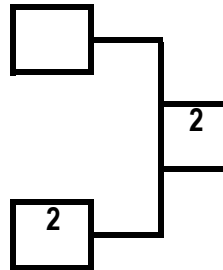

ПРОТОКОЛ ЛИЧНЫХ РЕЗУЛЬТАТОВ

Место	№ жр	Фамилия	Имя	Отчество	ФО	Субъект РФ	Разряд (звание)	Дата рождения	Тренер
1	4	ПАРФЁНОВА	Светлана	Сергеевна	СФО	Иркутская обл.	1юн.р.	01.04.2010	Савенко КВ
2	3	СИЛАНТЬЕВА	Екатерина	Егоровна	СФО	Красноярский кр.	1юн.р.	14.04.2010	Шивнёв КВ
3	1	МАЛЬЦЕВА	Алина	Владимировна	СФО	Кемеровская обл.	1юн.р.	02.10.2010	Шишкина ДО
3	2	ПЕТУХОВА	Анастасия	Александровна	СФО	Красноярский кр.	1юн.р.	07.04.2011	Трубинов ЭВ
5	5	АРЗАМАСОВА	Маргарита	Игоревна	СФО	Иркутская обл.	2юн.р.	04.02.2011	Хингаев НА
5	6	БАРДЫМОВА	Екатерина	Юрьевна	СФО	Иркутская обл.	2юн.р.	27.03.2011	Городских АА

Гл. судья, ВК

Ю.А. Марченко
(г. Белово)

Гл. секретарь, ВК

А.Ю. Плаутина
(г. Орел)



**Первенство Сибирского федерального округа России
среди юношей и девушек 12-13, 14-15, 16-17 лет , юниоров и юниорок 18-21 год
по рукопашному бою (СМ № 26252 в ЕКП Минспорта на 2023 год)**

30 ноября - 03 декабря 2023 года

г. Красноярск

ПРОТОКОЛ ХОДА СОРЕВНОВАНИЙ

девушки 12-13 лет

Вес **53+** кг

5 чел.

А

1	ХАРИТОНОВА Анастасия	1юн.р. 16.11.2010	СФО Красноярский кр.
5	ЧЕГИНСКАЯ Татьяна	3юн.р. 04.05.2010	СФО Иркутская обл.
3	МАЛЫХ Арина	1юн.р. 31.01.2010	СФО Иркутская обл.
7			

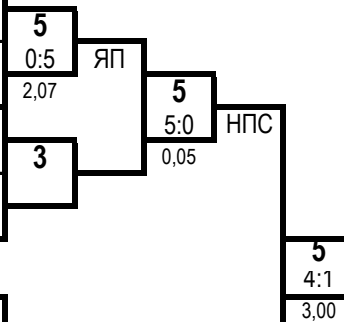

1 место

ЧЕГИНСКАЯ Татьяна

Иркутская обл.

Б

2	КИОСЕ Елизавета	3юн.р. 14.12.2010	СФО Омская обл.
6			
4	КРОХАЛЁВА Александра	2юн.р. 15.10.2010	СФО Иркутская обл.
8			

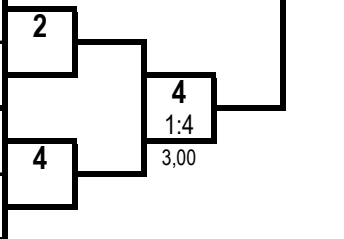

2 место

КРОХАЛЁВА Александра

Иркутская обл.

Ут А

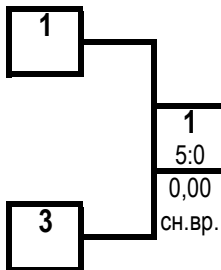

Ут Б

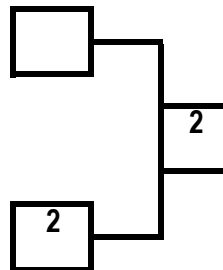

3 место

ХАРИТОНОВА Анастасия

Красноярский кр.

3 место

КИОСЕ Елизавета

Омская обл.

ПРОТОКОЛ ЛИЧНЫХ РЕЗУЛЬТАТОВ

Место	№ жр	Фамилия Имя Отчество	ФО	Субъект РФ	Разряд (звание)	Дата рождения	Тренер
1	5	ЧЕГИНСКАЯ Татьяна Александровна	СФО	Иркутская обл.	3юн.р.	04.05.2010	Широков АВ
2	4	КРОХАЛЁВА Александра Викторовна	СФО	Иркутская обл.	2юн.р.	15.10.2010	Широков АВ
3	1	ХАРИТОНОВА Анастасия Максимовна	СФО	Красноярский кр.	1юн.р.	16.11.2010	Соколовский АА
3	2	КИОСЕ Елизавета Михайловна	СФО	Омская обл.	3юн.р.	14.12.2010	Дубинин ИВ Алимжанов АЕ
5	3	МАЛЫХ Арина Михайловна	СФО	Иркутская обл.	1юн.р.	31.01.2010	Ким ПВ

Гл. судья, ВК



Ю.А. Марченко
(г. Белово)

Гл. секретарь, ВК

А.Ю. Плаутина
(г. Орел)

**Первенство Сибирского федерального округа России
среди юношей и девушек 12-13, 14-15, 16-17 лет , юниоров и юниорок 18-21 год
по рукопашному бою (СМ № 26252 в ЕКП Минспорта на 2023 год)**

30 ноября - 03 декабря 2023 года

г. Красноярск

ПРОТОКОЛ ЛИЧНЫХ РЕЗУЛЬТАТОВ

юноши 14-15 лет

Вес **41** кг

13 чел.

Место	№ жр	Фамилия	Имя	Отчество	ФО	Субъект	Разряд (звание)	Дата рождения	Тренер
1	8	ГОРБАЦЕВИЧ	Иван	Денисович	СФО	Новосибирская обл.	1р.	19.01.2009	Гриневский ВС
2	13	ФРОЛОВ	Денис	Дмитриевич	СФО	Новосибирская обл.	3р.	14.12.2008	Дроздов МС
3	5	ПТИЦЫН	Илья	Александрович	СФО	Кемеровская обл.	3р.	10.06.2009	Гилязов РМ
3	12	ЭРМАН	Глеб	Вячеславович	СФО	Омская обл.	1юн.р.	13.06.2009	Дубинин ИВ Алимжанов АЕ
5	11	ШУРУПОВ	Сергей	Русланович	СФО	Иркутская обл.	3р.	22.10.2009	Ковалев АМ
5	6	АНДРЕЕВ	Кирилл	Сергеевич	СФО	Респ. Хакасия	1юн.р.	18.07.2009	Султреков ВГ
7	9	ТУЛУГУНОВ	Сергей	Станиславович	СФО	Иркутская обл.	1юн.р.	29.09.2009	Савенко КВ
8-9	7	ЛОГВИНОВ	Станислав	Львович	СФО	Алтайский кр.	1юн.р.	14.09.2009	Саидов МБ
8-9	2	ПЕЧУЛЯК	Николай	Евгеньевич	СФО	Красноярский кр.	1юн.р.	30.08.2009	Лукьянов РГ
10-13	1	ДОБРОХОТОВ	Данил	Юрьевич	СФО	Респ. Хакасия	1юн.р.	03.10.2009	Чанчиков ИА
10-13	3	БИБИКОВ	Матвей	Николаевич	СФО	Кемеровская обл.	1юн.р.	30.05.2009	Марченко ЮА Панаков АД
10-13	10	ПИМАНЁНОК	Константин	Владимирович	СФО	Иркутская обл.	1юн.р.	30.04.2009	Чейпеш МЮ
10-13	4	КАЗАЧКИН	Дмитрий	Романович	СФО	Кемеровская обл.	1юн.р.	07.05.2009	Аминов ДГ

Гл. судья, ВК

Гл. секретарь, ВК



Ю.А. Марченко
(г. Белово)

А.Ю. Плаутина
(г. Орел)

**Первенство Сибирского федерального округа России
среди юношей и девушек 12-13, 14-15, 16-17 лет , юниоров и юниорок 18-21 год
по рукопашному бою (СМ № 26252 в ЕКП Минспорта на 2023 год)**

30 ноября - 03 декабря 2023 года

г. Красноярск

ПРОТОКОЛ ХОДА СОРЕВНОВАНИЙ

юноши 14-15 лет

Вес **41** кг **13** чел.

А

1	ДОБРОХОТОВ Данил	1 юн.р. 03.10.2009	СФО Респ. Хакасия	9
9	ТУЛУГУНОВ Сергей	1 юн.р. 29.09.2009	СФО Иркутская обл.	1:4 3,00
5	ПТИЦЫН Илья	Зр. 10.06.2009	СФО Кемеровская обл.	13 0:5 0,22
13	ФРОЛОВ Денис	Зр. 14.12.2008	СФО Новосибирская обл.	1:4 3,00
3	БИБИКОВ Матвей	1 юн.р. 30.05.2009	СФО Кемеровская обл.	11 0:5 2,34
11	ШУРУПОВ Сергей	Зр. 22.10.2009	СФО Иркутская обл.	11 5:0 2,45
7	ЛОГВИНОВ Станислав	1 юн.р. 14.09.2009	СФО Алтайский кр.	7
15				

1 место

ГОРБАЦЕВИЧ Иван

Новосибирская обл.

2 место

ФРОЛОВ Денис

Новосибирская обл.

Б

2	ПЕЧУЛЯК Николай	1 юн.р. 30.08.2009	СФО Красноярский кр.	2
10	ПИМАНЕНОК Константин	1 юн.р. 30.04.2009	СФО Иркутская обл.	4:1 3,00
6	АНДРЕЕВ Кирилл	1 юн.р. 18.07.2009	СФО Респ. Хакасия	6 1:4 3,00
14				
4	КАЗАЧКИН Дмитрий	1 юн.р. 07.05.2009	СФО Кемеровская обл.	12 1:4 3,00
12	ЭРМАН Глеб	1 юн.р. 13.06.2009	СФО Омская обл.	8 1:4 3,00
8	ГОРБАЦЕВИЧ Иван	1р. 19.01.2009	СФО Новосибирская обл.	8
16				

8
1:4
3,00

3 место

ПТИЦЫН Илья

Кемеровская обл.

3 место

ЭРМАН Глеб

Омская обл.

Ут А

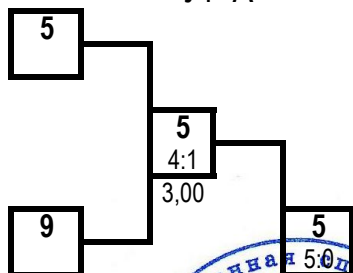

Ут Б

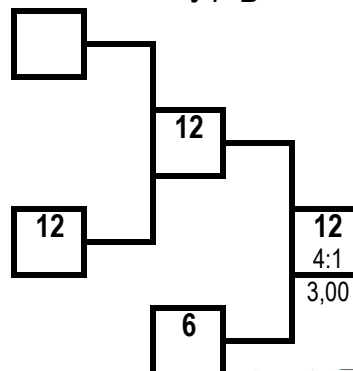

Гл. судья, ВК



Ю.А. Марченко
(г. Белово)

Гл. секретарь, ВК

А.Ю. Плаутина
(г. Орел)

**Первенство Сибирского федерального округа России
среди юношей и девушек 12-13, 14-15, 16-17 лет , юниоров и юниорок 18-21 год
по рукопашному бою (СМ № 26252 в ЕКП Минспорта на 2023 год)**

30 ноября - 03 декабря 2023 года

г. Красноярск

ПРОТОКОЛ ЛИЧНЫХ РЕЗУЛЬТАТОВ

юноши 14-15 лет

Вес **44** кг

14 чел.

Место	№ жр	Фамилия Имя Отчество	ФО	Субъект	Разряд (звание)	Дата рождения	Тренер
1	14	СОКОЛОВ Николай Алексеевич	СФО	Новосибирская обл.	Зр.	29.07.2009	Чолоян СК
2	5	САФОНОВ Никита Евгеньевич	СФО	Кемеровская обл.	2р.	16.04.2008	Мальцев АВ
3	7	ДАДАЕВ Мурад Хаважович	СФО	Алтайский кр.	1юн.р.	14.08.2009	Саидов МБ
3	4	ЛЕВКЕВИЧ Дмитрий Львович	СФО	Кемеровская обл.	1юн.р.	22.09.2009	Аминов ДГ
5	13	САФАРЯН Степан Арменович	СФО	Иркутская обл.	1юн.р.	24.11.2009	Мылин КВ
5	10	ФУНТИКОВ Арсений Алексеевич	СФО	Красноярский кр.	1юн.р.	02.07.2009	Фунтиков АП Неня ПВ
7-8	9	КУЛЕШОВ Станислав Игоревич	СФО	Кемеровская обл.	1юн.р.	11.07.2009	Грабко ИА
7-8	6	СТЕПАНОВ Никита Юрьевич	СФО	Кемеровская обл.	1юн.р.	02.11.2008	Гилязов РМ
9-10	11	ВЕРХУЛЕВСКИЙ Владислав Владимирович	СФО	Кемеровская обл.	2р.	21.04.2008	Гилязов РМ
9-10	8	ПИКСАЙКИН Роман Иванович	СФО	Кемеровская обл.	1юн.р.	13.08.2008	Аминова АМ
11-14	1	ЧИСТОВ Иван Викторович	СФО	Респ. Хакасия	1юн.р.	30.12.2008	Узунов ДВ
11-14	3	ЧУБАТОВ Артем Андревич	СФО	Респ. Хакасия	Зр.	26.08.2009	Старостин ИВ
11-14	2	КРАСИЛОВ Александр Романович	СФО	Респ. Хакасия	1р.	20.01.2009	Кокояков ДВ Султреков ВГ
11-14	12	ЖУКОВ Александр Олегович	СФО	Омская обл.	1юн.р.	10.09.2008	Дубинин ИВ Алимжанов АЕ

Гл. судья, ВК

Гл. секретарь, ВК



Ю.А. Марченко
(г. Белово)

А.Ю. Плаутина
(г. Орел)

**Первенство Сибирского федерального округа России
среди юношей и девушек 12-13, 14-15, 16-17 лет , юниоров и юниорок 18-21 год
по рукопашному бою (СМ № 26252 в ЕКП Минспорта на 2023 год)**

30 ноября - 03 декабря 2023 года

г. Красноярск

ПРОТОКОЛ ХОДА СОРЕВНОВАНИЙ

юноши 14-15 лет

Вес **44** кг 14 чел.

А

1	ЧИСТОВ Иван	1юн.р. 30.12.2008	СФО Респ. Хакасия	9		
9	КУЛЕШОВ Станислав	1юн.р. 11.07.2009	СФО Кемеровская обл.	2:3 3,00		
5	САФОНОВ Никита	2р. 16.04.2008	СФО Кемеровская обл.	5	1:4 3,00	
13	САФАРЯН Степан	1юн.р. 24.11.2009	СФО Иркутская обл.	4:1 3,00		
3	ЧУБАТОВ Артем	3р. 26.08.2009	СФО Респ. Хакасия	11		
11	ВЕРХУЛЕВСКИЙ Владислав	2р. 21.04.2008	СФО Кемеровская обл.	0:5 2,06	ЯП	
7	ДАДАЕВ Мурад	1юн.р. 14.08.2009	СФО Алтайский кр.	7	2:3 3,00	
15						

1 место

СОКОЛОВ Николай

Новосибирская обл.

2 место

САФОНОВ Никита

Кемеровская обл.

Б

2	КРАСИЛОВ Александр	1р. 20.01.2009	СФО Респ. Хакасия	10		
10	ФУНТИКОВ Арсений	1юн.р. 02.07.2009	СФО Красноярский кр.	1:4 3,00		
6	СТЕПАНОВ Никита	1юн.р. 02.11.2008	СФО Кемеровская обл.	14	1:4 3,00	
14	СОКОЛОВ Николай	3р. 29.07.2009	СФО Новосибирская обл.	0:5 2,46	Уд	
4	ЛЕВКЕВИЧ Дмитрий	1юн.р. 22.09.2009	СФО Кемеровская обл.	4		
12	ЖУКОВ Александр	1юн.р. 10.09.2008	СФО Омская обл.	3:2 3,00		
8	ПИКСАИКИН Роман	1юн.р. 13.08.2008	СФО Кемеровская обл.	8	4:1 3,00	
16						

14
1:4
3,00

3 место

ДАДАЕВ Мурад

Алтайский кр.

3 место

ЛЕВКЕВИЧ Дмитрий

Кемеровская обл.

Ут А

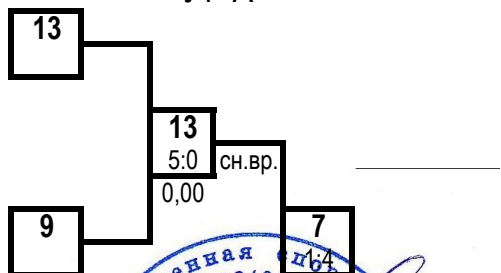

Ут Б

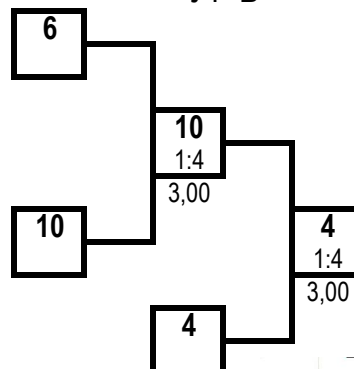

Гл. судья, ВК



Ю.А. Марченко
(г. Белово)

Гл. секретарь, ВК

А.Ю. Плаутина
(г. Орел)

**Первенство Сибирского федерального округа России
среди юношей и девушек 12-13, 14-15, 16-17 лет , юниоров и юниорок 18-21 год
по рукопашному бою (СМ № 26252 в ЕКП Минспорта на 2023 год)**

30 ноября - 03 декабря 2023 года

г. Красноярск

ПРОТОКОЛ ЛИЧНЫХ РЕЗУЛЬТАТОВ

юноши 14-15 лет

Вес **48** кг

19 чел.

Место	№ жр	Фамилия	Имя	Отчество	ФО	Субъект РФ	Разряд (звание)	Дата рождения	Тренер
1	4	ОЗДОЕВ	Хасан	Умаросманович	СФО	Кемеровская обл.	2р.	25.08.2009	Гилязов РМ
2	17	КОСТРЫКИН	Иван	Алексеевич	СФО	Новосибирская обл.	1юн.р.	19.01.2009	Гурьев ИА
3	1	КАПСАРГИН	Максим	Игоревич	СФО	Респ. Хакасия	1юн.р.	18.10.2009	Капсаргин ДИ
3	18	ПРОНЬКИН	Родион	Михайлович	СФО	Кемеровская обл.	1р.	08.02.2009	Аминова АМ
5	3	ЖУСУЕВ	Байаман	Уланбекович	СФО	Кемеровская обл.	2р.	08.07.2008	Пашкевич ЕВ
5	12	ФАДЮХИН	Матвей	Александрович	СФО	Иркутская обл.	1юн.р.	28.07.2009	Савенко КВ
7-8	5	ОЗДОЕВ	Хусен	Умаросманович	СФО	Кемеровская обл.	2р.	25.08.2009	Гилязов РМ
7-8	8	ТАЛАПАЕВ	Артем	Андреевич	СФО	Кемеровская обл.	1юн.р.	10.07.2009	Грабко ИА
9	9	ТУЧКОВ	Андрей	Александрович	СФО	Красноярский кр.	1юн.р.	13.10.2008	Кадач АН
10-11	7	ТРАШКОВ	Дмитрий	Васильевич	СФО	Кемеровская обл.	2р.	04.11.2009	Мальцев АВ
10-11	6	МАЛАХОВ	Артем	Викторович	СФО	Новосибирская обл.	3р.	18.05.2009	Дроздов МС
12-17	13	ТРОФИМОВ	Илья	Сергеевич	СФО	Иркутская обл.	1р.	12.10.2009	Джагарян АА
12-17	11	ЗАШИХИН	Алексей	Дмитриевич	СФО	Респ. Тыва	1юн.р.	04.06.2008	Монгалбии ББ
12-17	15	ГОЛОСОВ	Андрей	Максимович	СФО	Иркутская обл.	1юн.р.	24.09.2009	Котова СД
12-17	10	АДАЙКИН	Данил	Константинович	СФО	Респ. Хакасия	1юн.р.	09.10.2008	Сагатаев ДВ
12-17	14	ХАНХАСАЕВ	Андрей	Русланович	СФО	Иркутская обл.	1юн.р.	18.09.2009	Мошенов ГВ Шафикова МВ
12-17	16	ЗОРЬКИН	Роман	Андреевич	СФО	Новосибирская обл.	1юн.р.	30.08.2009	Ларионов ДА Сальников АГ
18-19	19	КАЗАЧЕК	Егор	Сергеевич	СФО	Красноярский кр.	1юн.р.	07.08.2008	Казачек СВ
18-19	2	ТИМУРШИН	Даниэль	Дамирович	СФО	Красноярский кр.	1юн.р.	23.09.2008	Носков АЕ Носкова НЮ

Гл. судья, ВК

Гл. секретарь, ВК



Ю.А. Марченко
(г. Белово)

А.Ю. Плаутина
(г. Орел)

**Первенство Сибирского федерального округа России
среди юношей и девушек 12-13, 14-15, 16-17 лет , юниоров и юниорок 18-21 год
по рукопашному бою (СМ № 26252 в ЕКП Минспорта на 2023 год)**

юноши 14-15 лет

19 чел.

30 ноября - 03 декабря

ПРОТОКОЛ ХОДА СОРЕВНОВАНИЙ

г. Красноярск

Вес **48** кг

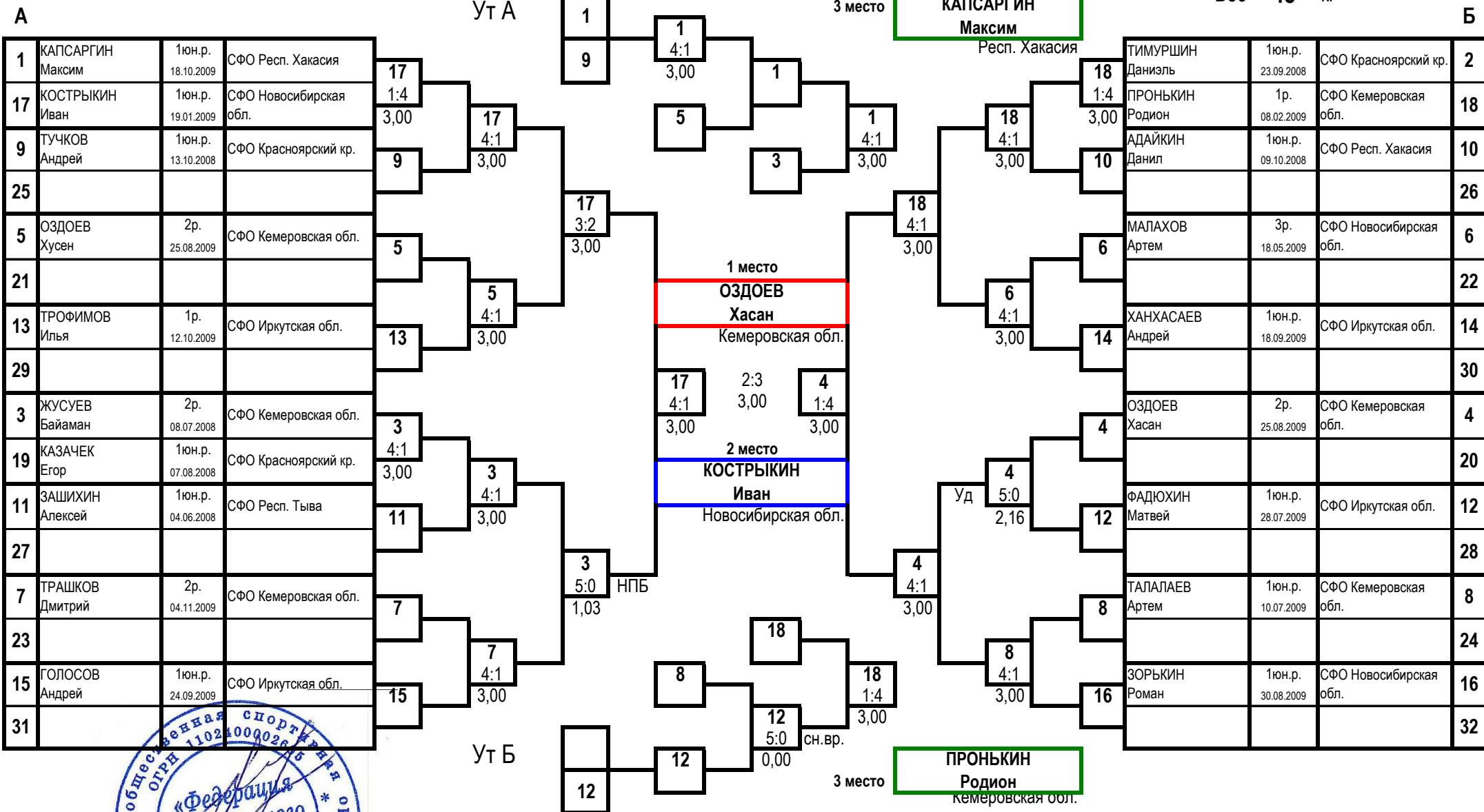

Гл. судья, ВК

Гл. секретарь, ВК



Ю.А. Марченко
(г. Белово)
А.Ю. Плаутина
(г. Орел)

**Первенство Сибирского федерального округа России
среди юношей и девушек 12-13, 14-15, 16-17 лет , юниоров и юниорок 18-21 год
по рукопашному бою (СМ № 26252 в ЕКП Минспорта на 2023 год)**

30 ноября - 03 декабря 2023 года

г. Красноярск

ПРОТОКОЛ ЛИЧНЫХ РЕЗУЛЬТАТОВ

юноши 14-15 лет

Вес **52** кг

30 чел.

Место	№ жр	Фамилия	Имя	Отчество	ФО	Субъект РФ	Разряд (звание)	Дата рождения	Тренер
1	4	МАКАРЬЕВ	Александр	Игоревич	СФО	Респ. Хакасия	1юн.р.	26.03.2009	Султреков ВГ
2	15	СКВОРЦОВ	Данил	Романович	СФО	Красноярский кр.	1р.	31.05.2008	Трубинов ЭВ
3	27	МАМИЧЕВ	Лев	Александрович	СФО	Новосибирская обл.	1р.	20.07.2008	Дроздов МС
3	8	СИНКИН	Никита	Сергеевич	СФО	Кемеровская обл.	2р.	04.09.2008	Марченко ЮА Панаков АД
5	9	АБДУЛОВ	Александр	Ринатович	СФО	Омская обл.	1юн.р.	02.03.2009	Кузнецов АВ Алимжанов АЕ
5	30	АНТОХИН	Павел	Владимирович	СФО	Иркутская обл.	1юн.р.	27.01.2008	Ершов АВ
7-8	7	САФРОНОВ	Иван	Сергеевич	СФО	Кемеровская обл.	1юн.р.	18.04.2009	Марченко ЮА Панаков АД
7-8	20	НАЗАРЕНКО	Михаил	Сергеевич	СФО	Омская обл.	1юн.р.	14.10.2008	Дубинин ИВ Алимжанов АЕ
9	28	НИКОЛАЕНКО	Глеб	Максимович	СФО	Новосибирская обл.	1юн.р.	22.02.2009	Прогляда ЕД
10-11	13	ШИХАЛИЕВ	Тимур	Айгазиевич	СФО	Красноярский кр.	3р.	19.05.2009	Осипян НН
10-11	10	СУЛАЕВ	Богдан	Юрьевич	СФО	Кемеровская обл.	1юн.р.	10.11.2009	Грабко ИА
12-17	1	ЛУБЕННИКОВ	Тимофей	Дмитриевич	СФО	Респ. Хакасия	2р.	16.05.2008	Сигай АВ Старостин ИВ
12-17	5	КОТЕЛЬНИКОВ	Алексей	Денисович	СФО	Кемеровская обл.	1юн.р.	18.02.2009	Пашкевич ЕВ
12-17	19	ГРИШИН	Данил	Сергеевич	СФО	Омская обл.	1юн.р.	26.09.2009	Иванников АА Карплюк ДА
12-17	2	ПИРОГОВ	Никита	Александрович	СФО	Респ. Хакасия	1юн.р.	17.10.2008	Чанчиков ИА Громов МВ
12-17	6	РАМАЗАНОВ	Артур	Фарходович	СФО	Кемеровская обл.	3р.	25.07.2008	Петров АС
12-17	16	КАЗАКОВ	Иван	Андреевич	СФО	Алтайский кр.	1юн.р.	19.12.2008	Соловьев ИВ
18-30	17	ГАРЕЕВ	Артем	Маратович	СФО	Кемеровская обл.	2р.	19.10.2008	Петров АС
18-30	25	ЗАМЕЛОВ	Максим	Антонович	СФО	Новосибирская обл.	1юн.р.	19.09.2009	Гурьев ИА
18-30	21	БУЛГАТОВ	Алексей	Григорьевич	СФО	Иркутская обл.	1юн.р.	06.05.2008	Мошонов ГВ Шафикова МВ
18-30	29	КУЗЬМИН	Вадим	Романович	СФО	Томская обл.	1юн.р.	25.01.2009	Доронкин ВВ
18-30	3	ПОНОМАРЕНКО	Дмитрий	Александрович	СФО	Респ. Хакасия	1юн.р.	17.10.2009	Чанчиков ИА
18-30	11	ПУЛЬКИН	Семен	Алексеевич	СФО	Красноярский кр.	1юн.р.	01.08.2008	Степанян НВ
18-30	23	ВАНЦАЙ	Егор	Игоревич	СФО	Иркутская обл.	1юн.р.	18.04.2009	Ким ПВ
18-30	18	КОМАРОВ	Тимофей	Степанович	СФО	Новосибирская обл.	3р.	25.08.2009	Чолян СК
18-30	26	ШРАМОВ	Дмитрий	Андреевич	СФО	Омская обл.	2р.	12.07.2009	Дубинин ИВ Алимжанов АЕ

18-30	22	КУЖУГЕТ Хайдып Буянович	СФО	Респ. Тыва	1юн.р.	24.03.2008	Монгалбии ББ
18-30	14	ШАРИПОВ Мухаммадесин Фатхудинович	СФО	Красноярский кр.	1юн.р.	14.04.2009	Данилов РЕ
18-30	12	ГАПОЧКИН Алексей Викторович	СФО	Красноярский кр.	1юн.р.	30.04.2008	Самодуров ПА
18-30	24	НАЗАРЕНКО Максим Александрович	СФО	Иркутская обл.	1юн.р.	05.05.2008	Мылин КВ

Гл. судья, ВК

Гл. секретарь, ВК



Ю.А. Марченко
(г. Белово)

А.Ю. Плаутина
(г. Орел)

**Первенство Сибирского федерального округа России
среди юношей и девушек 12-13, 14-15, 16-17 лет , юниоров и юниорок 18-21 год
по рукопашному бою (СМ № 26252 в ЕКП Минспорта на 2023 год)**

юноши 14-15 лет

30 чел.

30 ноября - 03 декабря

ПРОТОКОЛ ХОДА СОРЕВНОВАНИЙ

г. Красноярск

Вес **52** кг

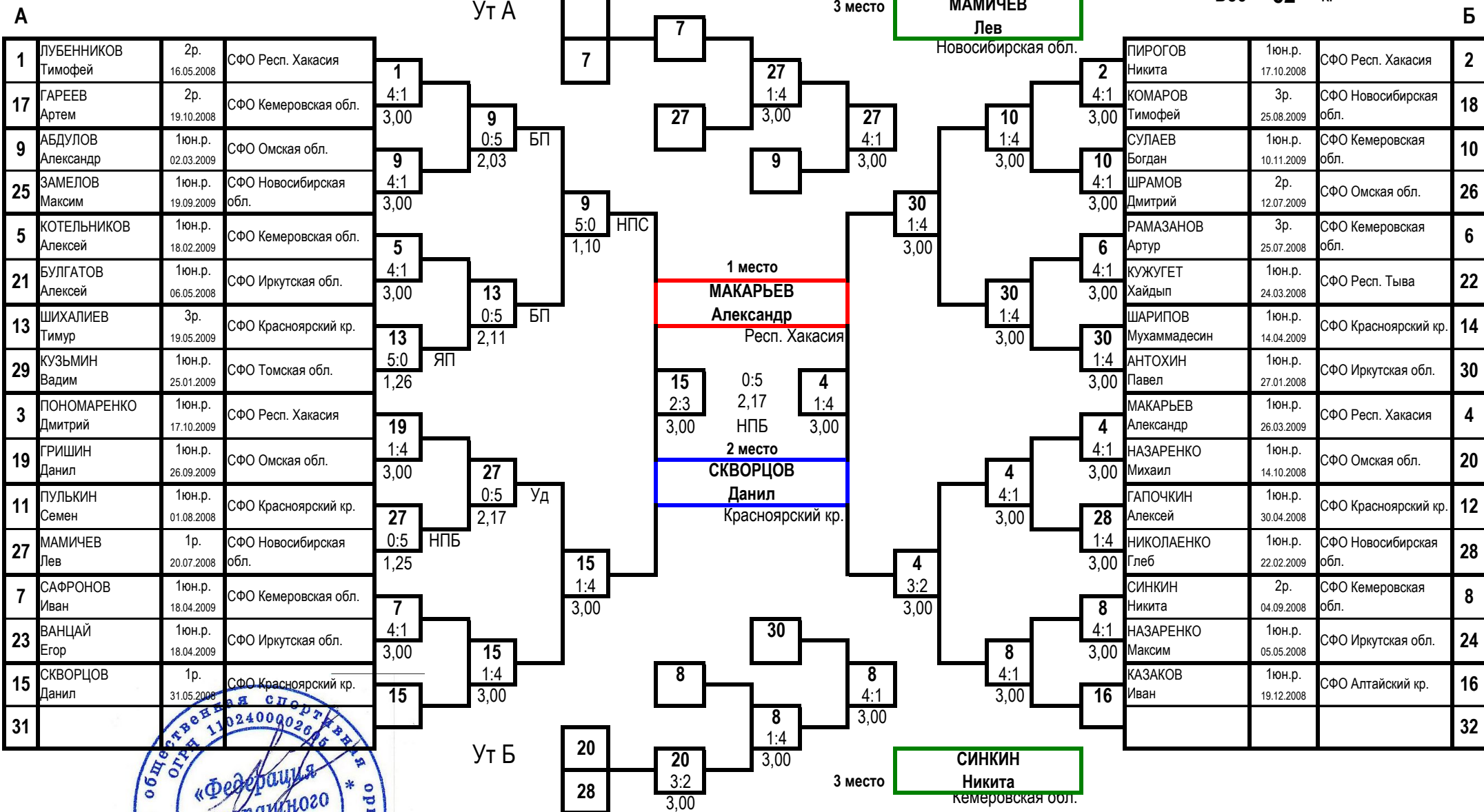

Гл. судья, ВК

Гл. секретарь, ВК

Ю.А. Марченко
(г. Белово)
А.Ю. Плаутина
(г. Орел)



**Первенство Сибирского федерального округа России
среди юношей и девушек 12-13, 14-15, 16-17 лет , юниоров и юниорок 18-21 год
по рукопашному бою (СМ № 26252 в ЕКП Минспорта на 2023 год)**

30 ноября - 03 декабря 2023 года

г. Красноярск

ПРОТОКОЛ ЛИЧНЫХ РЕЗУЛЬТАТОВ

юноши 14-15 лет				Вес	57	кг	27 чел.	
Место	№ жр	Фамилия	Имя Отчество	ФО	Субъект РФ	Разряд (звание)	Дата рождения	Тренер
1	26	КАЛУГА	Дмитрий Александрович	СФО	Новосибирская обл.	1р.	11.07.2008	Дроздов МС
2	5	МАТВЕЕВ	Тимофей Алексеевич	СФО	Красноярский кр.	2р.	28.01.2009	Фролов ТА
3	15	ХАЛИПАЕВ	Ислам Шамилович	СФО	Красноярский кр.	1юн.р.	23.08.2008	Судейко НС
3	4	ШОЛОХОВ	Артем Владимирович	СФО	Красноярский кр.	3р.	14.08.2008	Осипян НН
5	21	МИХАИРОВ	Кирилл Андреевич	СФО	Респ. Хакасия	1р.	25.10.2008	Умрихин ИМ
5	22	КАРАПЕТАН	Телман Самвелович	СФО	Красноярский кр.	1юн.р.	06.02.2009	Катасонов ВВ
7-8	9	ЮМИНОВ	Роман Игоревич	СФО	Кемеровская обл.	1юн.р.	25.10.2008	Гилязов РМ
7-8	10	КАРАПЕТАН	Армен Самвелович	СФО	Красноярский кр.	1юн.р.	06.02.2009	Катасонов ВВ
9-10	13	БАТАЕВ	Сергей Алексеевич	СФО	Кемеровская обл.	2р.	12.11.2008	Марченко ЮА Панаков АД
9-10	18	ФЕДЯЕВ	Кирилл Владимирович	СФО	Омская обл.	3р.	22.11.2008	Птицын НС Алимжанов АЕ
11-12	19	САБАНЦЕВ	Егор Александрович	СФО	Омская обл.	1юн.р.	02.07.2009	Жетпизбаев АШ Алимжанов АЕ
11-12	16	ЕЛОЕВ	Алан Станиславович	СФО	Красноярский кр.	1юн.р.	21.03.2008	Носков АЕ Носкова НЮ
13-18	17	БУДИМ	Сергей Сергеевич	СФО	Красноярский кр.	1юн.р.	21.03.2008	Трубинов ЭВ
13-18	11	БАРИНОВ	Константин Андреевич	СФО	Респ. Хакасия	1юн.р.	13.02.2008	Султреков ВГ
13-18	7	КОЛОГРИВОВ	Алексей Олегович	СФО	Кемеровская обл.	1юн.р.	26.02.2009	Грабко ИА
13-18	14	БОРОДЬКО	Николай Сергеевич	СФО	Иркутская обл.	2р.	19.06.2008	Сикора АВ Макаров АМ
13-18	12	ЧЕРЕЖАКОВ	Максим Алексеевич	СФО	Респ. Хакасия	1юн.р.	05.08.2008	Казыгашев ДВ
13-18	8	ШНАЙДЕР	Денис Денисович	СФО	Кемеровская обл.	2р.	01.06.2008	Гилязов РМ
19-32	1	ГАЛИАКБЕРОВ	Рамазан Ренатович	СФО	Иркутская обл.	1юн.р.	18.10.2009	Хингеев НА
19-32	25	ВАРДАНЯН	Арсен Каренович	СФО	Новосибирская обл.	1юн.р.	28.01.2009	Разинков АН
19-32	3	АРТЮШКИН	Денис Николаевич	СФО	Красноярский кр.	1юн.р.	05.02.2009	Самодуров ПА
19-32	27	ГЖИВНО	Марк Романович	СФО	Томская обл.	1юн.р.	02.06.2008	Доронкин СВ
19-32	23	ПОБОЙКИН	Александр Дмитриевич	СФО	Иркутская обл.	1юн.р.	14.03.2009	Ковалев АМ
19-32	2	БУРНАКОВ	Марк Александрович	СФО	Респ. Хакасия	1юн.р.	17.05.2008	Сагатаев ДВ
19-32	6	БОРИСОВ	Антон Андреевич	СФО	Кемеровская обл.	1юн.р.	30.12.2007	Балько ЕВ
19-32	20	ВИНКЛЕР	Дмитрий Олегович	СФО	Иркутская обл.	1юн.р.	13.02.2009	Ким ПВ

Гл. судья, ВК

Гл. секретарь, ВК



Ю.А. Марченко
(г. Белово)

А.Ю. Плаутина
(г. Орел)

**Первенство Сибирского федерального округа России
среди юношей и девушек 12-13, 14-15, 16-17 лет , юниоров и юниорок 18-21 год
по рукопашному бою (СМ № 26252 в ЕКП Минспорта на 2023 год)**

юноши 14-15 лет

27 чел.

30 ноября - 03 декабря

ПРОТОКОЛ ХОДА СОРЕВНОВАНИЙ

г. Красноярск

Вес **57** кг

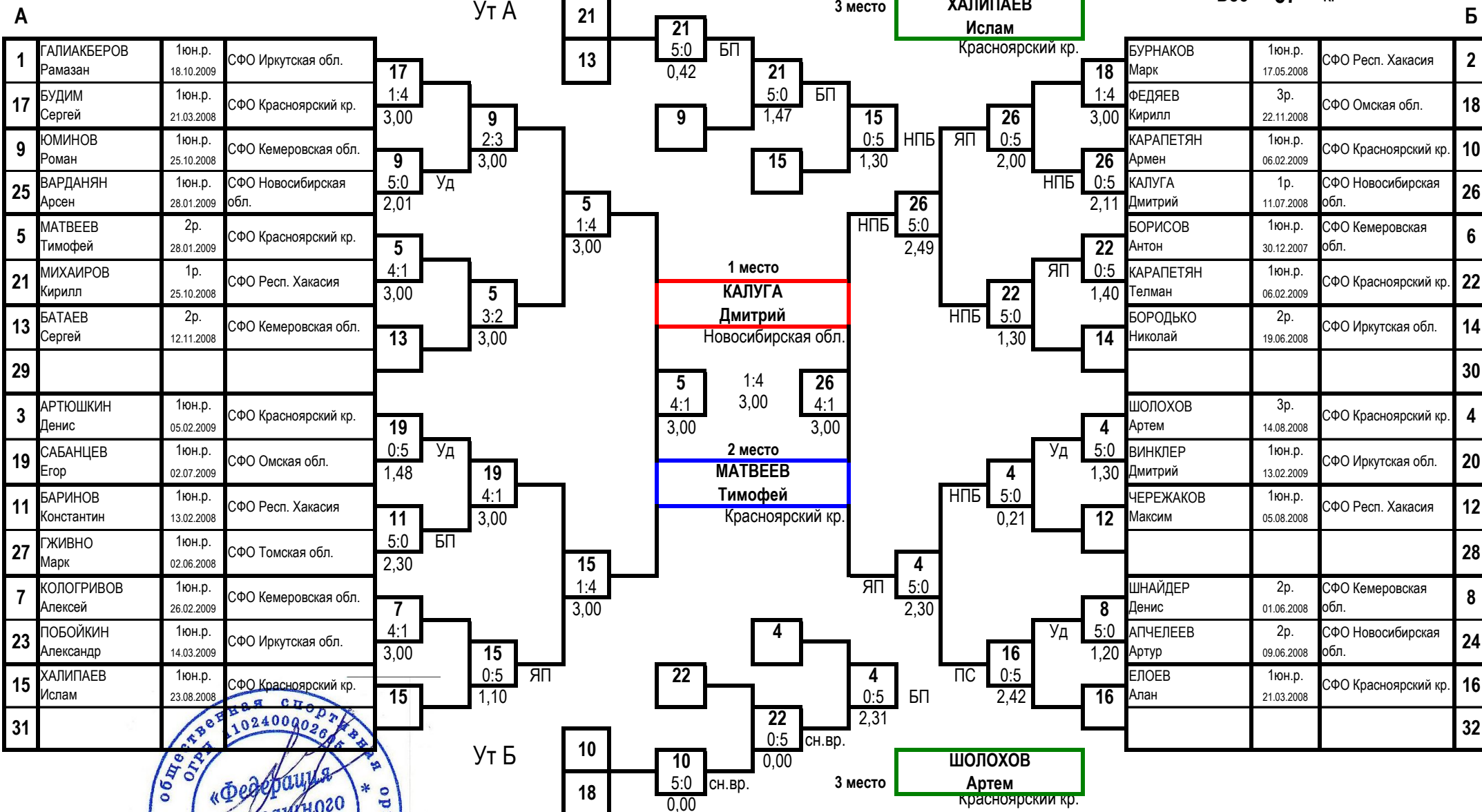

Гл. судья, ВК

Гл. секретарь, ВК

Ю.А. Марченко
(Белово)
А.Ю. Плаутина
(г. Орел)



**Первенство Сибирского федерального округа России
среди юношей и девушек 12-13, 14-15, 16-17 лет , юниоров и юниорок 18-21 год
по рукопашному бою (СМ № 26252 в ЕКП Минспорта на 2023 год)**

30 ноября - 03 декабря 2023 года

г. Красноярск

ПРОТОКОЛ ЛИЧНЫХ РЕЗУЛЬТАТОВ

юноши 14-15 лет				Вес	62	кг	25 чел.
Место	№ жр	Фамилия Имя Отчество	ФО	Субъект РФ	Разряд (звание)	Дата рождения	Тренер
1	22	РОДИКОВ Иван Сергеевич	СФО	Новосибирская обл.	2р.	24.09.2008	Чолоян СК
2	15	ШИХОВ Константин Владимирович	СФО	Новосибирская обл.	1юн.р.	19.09.2008	Русаков ВВ
3	19	МАЛЮТИН Роман Сергеевич	СФО	Красноярский кр.	1юн.р.	18.03.2009	Дмитриев ВВ
3	16	ФОМИН Дмитрий Сергеевич	СФО	Омская обл.	1юн.р.	01.12.2008	Дубинин ИВ Алимжанов АЕ
5	9	ЛОЗНЕВОЙ Александр Сергеевич	СФО	Иркутская обл.	2р.	25.07.2008	Токорев ДС
5	6	КРЕЙС Андрей Иванович	СФО	Кемеровская обл.	3р.	14.06.2008	Гилязов РМ
7-8	23	КУЗЬМИНОВ Семен Андреевич	СФО	Омская обл.	1юн.р.	17.02.2009	Иванников АА Карплюк ДА
7-8	10	КОРШУНОВ Олег Андреевич	СФО	Респ. Хакасия	1р.	05.08.2008	Бобчак РВ
9	14	УСОВ Илья Михайлович	СФО	Алтайский кр.	1юн.р.	10.03.2009	Саидов МБ
10-11	5	РОМАНОВ Семен Валерьевич	СФО	Кемеровская обл.	2р.	01.09.2009	Гилязов РМ
10-11	12	БУШМАКИН Кирилл Александрович	СФО	Кемеровская обл.	1юн.р.	05.09.2008	Шишкина ДО
12-17	1	ЕЛИСЕЕВ Глеб Евгеньевич	СФО	Респ. Хакасия	2р.	05.03.2008	Чанчиков ИА
12-17	13	ПОГОСЯН Алик Каренович	СФО	Красноярский кр.	1юн.р.	03.01.2009	Степанян НВ
12-17	11	ХАЛИТОВ Вадим Андреевич	СФО	Иркутская обл.	1юн.р.	15.05.2008	Ершов АВ
12-17	18	СТАРОДУМОВ Никита Артурович	СФО	Иркутская обл.	1юн.р.	10.06.2009	Шинкаренко ДН
12-17	4	КНЯЗЯН Гнел Бабкенович	СФО	Красноярский кр.	1юн.р.	09.10.2009	Степанян НВ
12-17	8	МАТВЕЕВ Николай Дмитриевич	СФО	Красноярский кр.	1юн.р.	21.04.2009	Носков АЕ Носкова НЮ
18-25	17	ЕРЕМЕЕВ Лев Александрович	СФО	Красноярский кр.	1р.	02.05.2008	Осипян НН
18-25	25	МОНГУШ Ай-Дамир Айдаанович	СФО	Респ. Тыва	1юн.р.	20.06.2008	Монгалби ББ
18-25	21	КУЗЬМИН Никита Евгеньевич	СФО	Новосибирская обл.	1юн.р.	13.10.2008	Шишко АВ
18-25	3	СУНЧУГАШЕВ Тимир Петрович	СФО	Респ. Хакасия	1юн.р.	05.04.2009	Казыгашев ДВ
18-25	7	ЧЕРЕДНИЧЕНКО Алексей Васильевич	СФО	Кемеровская обл.	1юн.р.	04.02.2009	Пешков АА
18-25	2	НЕСТЕРЕНКО Илья Геннадьевич	СФО	Красноярский кр.	1юн.р.	22.09.2009	Носков АЕ Носкова НЮ
18-25	20	ЗАКОЖУРНИКОВ Сергей Максимович	СФО	Иркутская обл.	1р.	18.01.2008	Чембулаткин НВ
18-25	24	МАДАМИНОВ Араш Ахлидинович	СФО	Томская обл.	1юн.р.	27.04.2009	Асланян МВ

Гл. судья, ВК

Гл. секретарь, ВК



Ю.А. Марченко
(г. Белово)

А.Ю. Плаутина
(г. Орел)

Первенство Сибирского федерального округа России
 среди юношей и девушек 12-13, 14-15, 16-17 лет , юниоров и юниорок 18-21 год
 по рукопашному бою (СМ № 26252 в ЕКП Минспорта на 2023 год)

юноши 14-15 лет

25 чел.

30 ноября - 03 декабря

ПРОТОКОЛ ХОДА СОРЕВНОВАНИЙ

г. Красноярск

Вес **62** кг

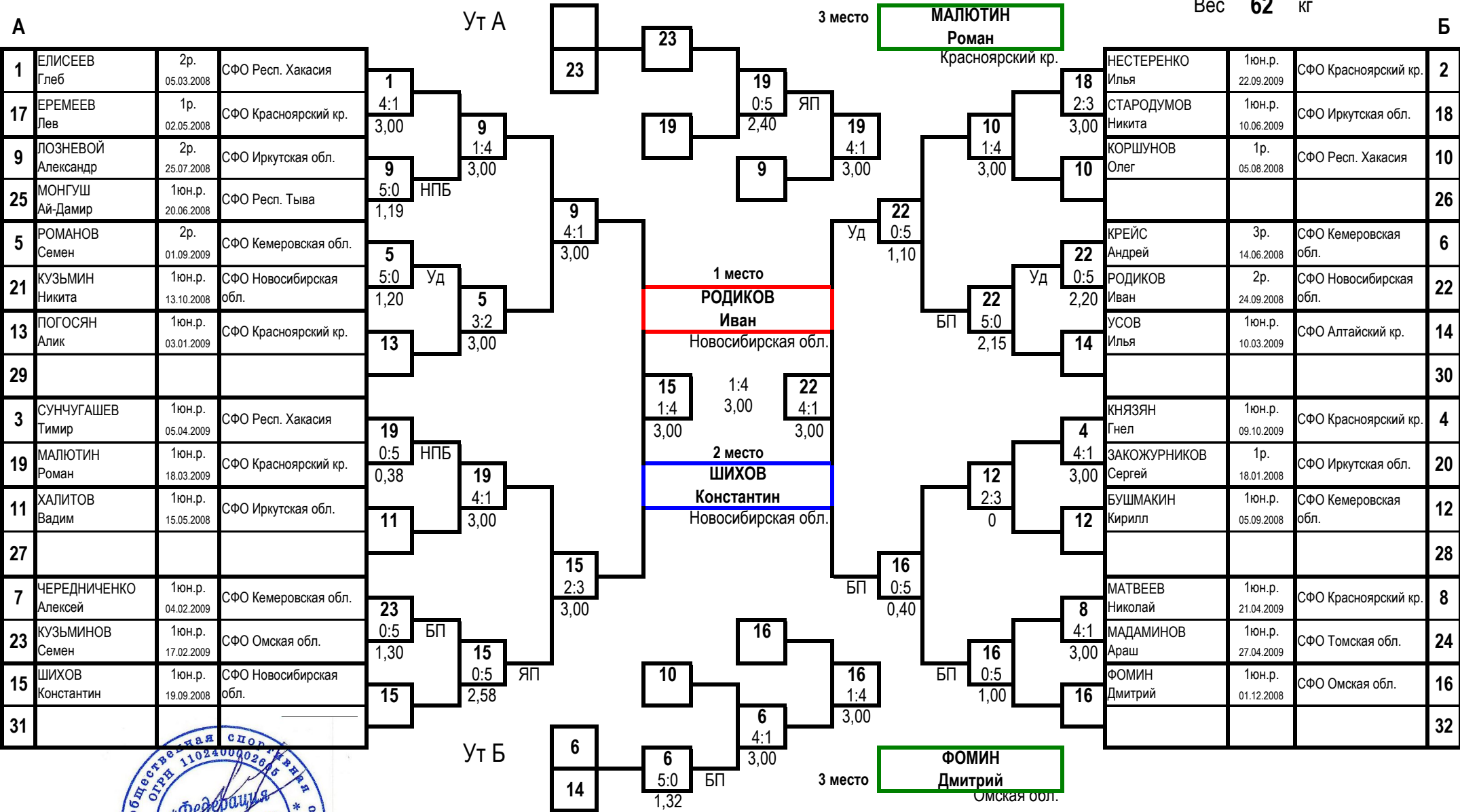

Гл. судья, ВК

Гл. секретарь, ВК

Ю.А. Марченко
 (г. Белово)
 А.Ю. Плаутина
 (г. Орел)



**Первенство Сибирского федерального округа России
среди юношей и девушек 12-13, 14-15, 16-17 лет , юниоров и юниорок 18-21 год
по рукопашному бою (СМ № 26252 в ЕКП Минспорта на 2023 год)**

30 ноября - 03 декабря 2023 года

г. Красноярск

ПРОТОКОЛ ЛИЧНЫХ РЕЗУЛЬТАТОВ

юноши 14-15 лет

Вес **67** кг

18 чел.

Место	№ жр	Фамилия Имя Отчество	ФО	Субъект РФ	Разряд (звание)	Дата рождения	Тренер
1	7	АБДУЛЛАЕВ Мухаммад Тахиржанович	СФО	Кемеровская обл.	2р.	30.05.2008	Гилязов РМ
2	10	ПРУДНИКОВ Денис Олегович	СФО	Новосибирская обл.	2р.	24.05.2008	Чолоян СК
3	3	РАЧКОВСКИЙ Арсений Алексеевич	СФО	Респ. Хакасия	1юн.р.	26.11.2009	Сагатаев ДВ
3	6	ПУГОЕВ Умар Багаудинович	СФО	Кемеровская обл.	1юн.р.	10.12.2007	Гилязов РМ
5	13	ДОЛГОВ Алексей Сергеевич	СФО	Алтайский кр.	1юн.р.	07.11.2008	Соловьев ИВ
5	16	ХИТУЕВ Роман Алексеевич	СФО	Иркутская обл.	2р.	11.12.2008	Мошонов ГВ Шафикова МВ
7-8	15	БУЯКОВ Ярослав Викторович	СФО	Иркутская обл.	1юн.р.	14.08.2008	Ершов АВ
7-8	18	КОНЯХИН Матвей Сергеевич	СФО	Красноярский кр.	1юн.р.	11.12.2008	Шивнёв КВ
9-10	17	ДОНСКОЙ Дмитрий Иванович	СФО	Иркутская обл.	1юн.р.	07.02.2008	Мелкоступов НА
9-10	4	ЗАЛЕТОВ Владислав Дмитриевич	СФО	Респ. Хакасия	3р.	18.03.2009	Кокояков ДВ Казыгашев ДВ
11-16	9	ХВОСТОВ Максим Дмитриевич	СФО	Респ. Хакасия	1юн.р.	17.02.2008	Неустроев РВ
11-16	5	БЕЙЧ Павел Александрович	СФО	Респ. Хакасия	1юн.р.	24.04.2009	Казыгашев ДВ
11-16	11	БОБАК Тимофей Михайлович	СФО	Красноярский кр.	3р.	25.11.2008	Осипян НН
11-16	14	КАЛЛО Вадим Андреевич	СФО	Омская обл.	2р.	21.05.2008	Иванников АА Карплюк ДА
11-16	12	КОПТИК Артём Михайлович	СФО	Красноярский кр.	2р.	18.05.2009	Фролов ТА
11-16	8	ХУДИНА Тимур Константинович	СФО	Кемеровская обл.	2р.	27.05.2008	Гилязов РМ
17-18	1	АРЖАННОЙ Вадим Евгеньевич	СФО	Красноярский кр.	1юн.р.	14.04.2008	Судейко НС
17-18	2	КОЛОСОВ Михаил Константинович	СФО	Респ. Хакасия	1юн.р.	25.11.2009	Чанчиков ИА

Гл. судья, ВК

Гл. секретарь, ВК



Ю.А. Марченко
(г. Белово)

А.Ю. Плаутина
(г. Орел)

**Первенство Сибирского федерального округа России
среди юношей и девушек 12-13, 14-15, 16-17 лет , юниоров и юниорок 18-21 год
по рукопашному бою (СМ № 26252 в ЕКП Минспорта на 2023 год)**

юноши 14-15 лет

18 чел.

30 ноября - 03 декабря

ПРОТОКОЛ ХОДА СОРЕВНОВАНИЙ

г. Красноярск

Вес **67** кг

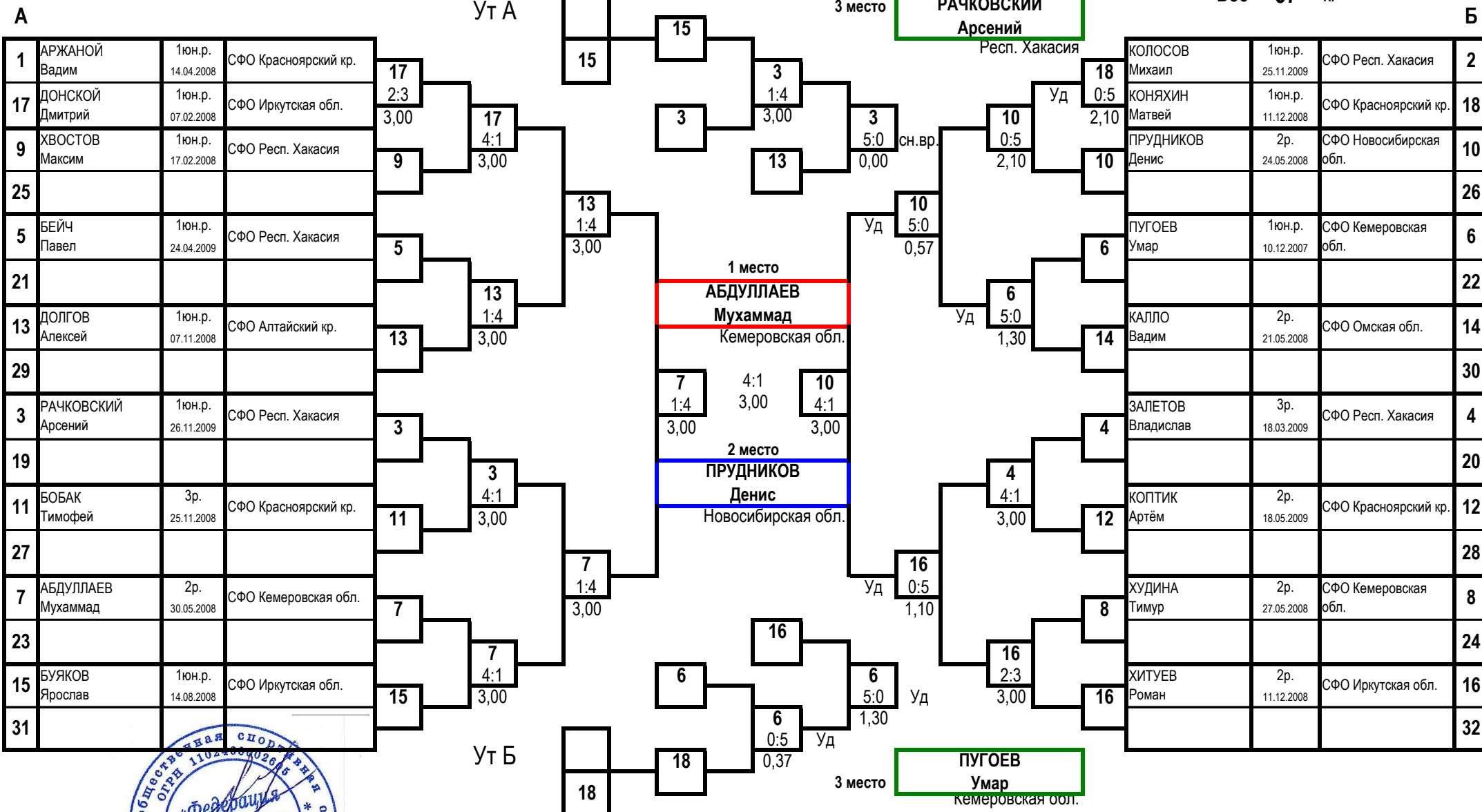

Гл. судья, ВК

Гл. секретарь, ВК

Ю.А. Марченко
(г. Белово)
А.Ю. Плаутина
(г. Орел)

**Первенство Сибирского федерального округа России
среди юношей и девушек 12-13, 14-15, 16-17 лет , юниоров и юниорок 18-21 год
по рукопашному бою (СМ № 26252 в ЕКП Минспорта на 2023 год)**

30 ноября - 03 декабря 2023 года

г. Красноярск

ПРОТОКОЛ ЛИЧНЫХ РЕЗУЛЬТАТОВ

юноши 14-15 лет

Вес **73** кг

16 чел.

Место	№ жр	Фамилия Имя Отчество	ФО	Субъект	Разряд (звание)	Дата рождения	Тренер
1	9	ЯСЕВ Арсений Викторович	СФО	Красноярский кр.	2р.	15.04.2008	Фунтиков АП Неня ПВ
2	12	КАРИМОВ Марат Раисович	СФО	Иркутская обл.	2р.	09.04.2008	Городских АА
3	7	СИДЕЛЕВ Илья Владиславович	СФО	Красноярский кр.	1юн.р.	25.04.2008	Фролов ТА
3	16	МАДАМИНОВ Дамир Зикридинович	СФО	Томская обл.	1юн.р.	06.12.2007	Асланян МВ
5	5	ЛОЩИЛОВ Матвей Владимирович	СФО	Кемеровская обл.	1юн.р.	28.10.2008	Грабко ИА
5	10	ГУБКИН Степан Дмитриевич	СФО	Алтайский кр.	1юн.р.	27.07.2008	Суховерхов АС
7-8	1	БАСТРЫКИН Никита Степанович	СФО	Респ. Хакасия	2р.	04.12.2007	Умрихин ИМ
7-8	4	БИРЮКОВ Никита Сергеевич	СФО	Кемеровская обл.	1юн.р.	27.08.2008	Калистратов ИП
9	11	ТОМАС Даниил Павлович	СФО	Иркутская обл.	1юн.р.	02.08.2009	Чембулаткин НВ
10-14	13	МИТЮКОВ Даниил Иванович	СФО	Иркутская обл.	1юн.р.	29.01.2008	Мелкоступов НА
10-14	3	ВОДЯСОВ Александр Игоревич	СФО	Респ. Хакасия	1юн.р.	10.07.2009	Капсаргин ДИ
10-14	15	САВАТЕЕВ Егор Денисович	СФО	Новосибирская обл.	1р.	12.02.2008	Абдильменов РГ
10-14	2	ЯСТРЕБОВ Данил Сергеевич	СФО	Респ. Хакасия	1юн.р.	30.10.2008	Узунов ДВ
10-14	8	БОНДАРЬ Тимофей Андреевич	СФО	Красноярский кр.	1юн.р.	09.09.2008	Носков АЕ Носкова НЮ
б/м	6	БАША Егор Юрьевич	СФО	Красноярский кр.	1юн.р.	09.02.2008	Осипян НН
б/м	14	ШАПОВАЛОВ Святослав Витальевич	СФО	Иркутская обл.	1юн.р.	24.06.2008	Ковалев АМ

Гл. судья, ВК

Гл. секретарь, ВК



Ю.А. Марченко
(г. Белово)

А.Ю. Плаутина
(г. Орел)

**Первенство Сибирского федерального округа России
среди юношей и девушек 12-13, 14-15, 16-17 лет , юниоров и юниорок 18-21 год
по рукопашному бою (СМ № 26252 в ЕКП Минспорта на 2023 год)**

30 ноября - 03 декабря 2023 года

г. Красноярск

ПРОТОКОЛ ХОДА СОРЕВНОВАНИЙ

юноши 14-15 лет

Вес **73** кг **16** чел.

А

1	БАСТРЫКИН Никита	2р. 04.12.2007	СФО Респ. Хакасия	9		
9	ЯСЕВ Арсений	2р. 15.04.2008	СФО Красноярский кр.	0:5 0,39	БП	9
5	ЛОЩИЛОВ Матвей	1юн.р. 28.10.2008	СФО Кемеровская обл.	5		4:1 3,00
13	МИТЮКОВ Даниил	1юн.р. 29.01.2008	СФО Иркутская обл.	3:2 3,00		9
3	ВОДЯСОВ Александр	1юн.р. 10.07.2009	СФО Респ. Хакасия	11		4:1 3,00
11	ТОМАС Даниил	1юн.р. 02.08.2009	СФО Иркутская обл.	1:4 3,00		7
7	СИДЕЛЕВ Илья	1юн.р. 25.04.2008	СФО Красноярский кр.	7		0:5 0,22
15	САВАТЕЕВ Егор	1р. 12.02.2008	СФО Новосибирская обл.	4:1 3,00		НПБ

1 место

ЯСЕВ Арсений

Красноярский кр.

2 место

КАРИМОВ Марат

Иркутская обл.

Б

2	ЯСТРЕБОВ Данил	1юн.р. 30.10.2008	СФО Респ. Хакасия	10		
10	ГУБКИН Степан	1юн.р. 27.07.2008	СФО Алтайский кр.	0:5 0,09	НПБ	10
6	БАША Егор	1юн.р. 09.02.2008	СФО Красноярский кр.			
14	ШАПОВАЛОВ Святослав	1юн.р. 24.06.2008	СФО Иркутская обл.			
4	БИРЮКОВ Никита	1юн.р. 27.08.2008	СФО Кемеровская обл.	12		0:5 0,49
12	КАРИМОВ Марат	2р. 09.04.2008	СФО Иркутская обл.	1:4 3,00		12
8	БОНДАРЬ Тимофей	1юн.р. 09.09.2008	СФО Красноярский кр.	16		5:0 0,47
16	МАДАМИНОВ Дамир	1юн.р. 06.12.2007	СФО Томская обл.	0:5 1,04	НПБ	16

9
4:1
3,00

3 место

СИДЕЛЕВ Илья

Красноярский кр.

3 место

МАДАМИНОВ Дамир

Томская обл.

Ут А

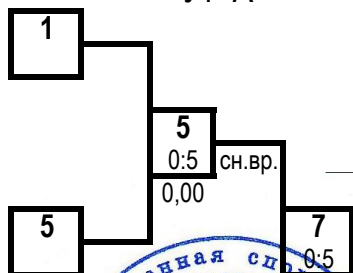

Ут Б

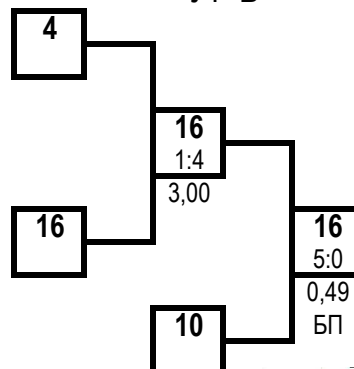

Гл. судья, ВК



Ю.А. Марченко
(Белово)

Гл. секретарь, ВК

А.Ю. Плаутина
(г. Орел)

**Первенство Сибирского федерального округа России
среди юношей и девушек 12-13, 14-15, 16-17 лет , юниоров и юниорок 18-21 год
по рукопашному бою (СМ № 26252 в ЕКП Минспорта на 2023 год)**

30 ноября - 03 декабря 2023 года

г. Красноярск

ПРОТОКОЛ ЛИЧНЫХ РЕЗУЛЬТАТОВ

юноши 14-15 лет

Вес **73+** кг

15 чел.

Место	№ жр	Фамилия	Имя	Отчество	ФО	Субъект	Разряд (звание)	Дата рождения	Тренер
1	5	ШНАЙДЕР	Денис	Денисович	СФО	Кемеровская обл.	2р.	01.06.2008	Гилязов РМ
2	8	ЧЕКМАРЕВ	Савелий	Александрович	СФО	Красноярский кр.	2р.	17.04.2008	Плотников ЕД
3	13	КЛЕПАЛОВ	Николай	Игоревич	СФО	Иркутская обл.	1юн.р.	13.09.2008	Ершов ДВ
3	2	КОПЕЙКИН	Арсений	Александрович	СФО	Респ. Хакасия	1юн.р.	31.07.2008	Узунов ДВ
5	15	КУЛИНИЧЕВ	Павел	Антонович	СФО	Респ. Тыва	1юн.р.	11.11.2009	Монгалбии ББ
5	4	ЕГОРОВ	Никита	Александрович	СФО	Кемеровская обл.	1юн.р.	23.12.2008	Пашкевич ЕВ
7	1	КЛООС	Роман	Владимирович	СФО	Респ. Хакасия	1юн.р.	18.06.2008	Узунов ДВ
8-9	11	ЛЕБЕДЕВ	Платон	Вячеславович	СФО	Омская обл.	1юн.р.	07.08.2008	Дубинин ИВ Алимжанов АЕ
8-9	14	ХАЛТАНОВ	Роман	Александрович	СФО	Иркутская обл.	1юн.р.	24.01.2008	Широков АВ
10-15	9	ПОДВЫСОЦКИЙ	Артем	Вадимович	СФО	Красноярский кр.	1юн.р.	08.07.2009	Носков АЕ Носкова НЮ
10-15	3	ШАНЬШИН	Максим	Александрович	СФО	Респ. Хакасия	Зр.	19.06.2008	Сагатаев ДВ
10-15	7	ШОРНИКОВ	Юрий	Юрьевич	СФО	Красноярский кр.	2р.	02.07.2008	Осипян НН
10-15	10	ИВАНОВ	Ярослав	Юрьевич	СФО	Омская обл.	Зр.	01.06.2009	Птицын НС Алимжанов АЕ
10-15	6	ФЕДОРКИН	Даниил	Андреевич	СФО	Красноярский кр.	Зр.	09.06.2008	Осипян НН
10-15	12	ПЕКОВ	Виктор	Иванович	СФО	Омская обл.	1юн.р.	24.01.2009	Дубинин ИВ Алимжанов АЕ

Гл. судья, ВК

Гл. секретарь, ВК



Ю.А. Марченко
(г. Белово)

А.Ю. Плаутина
(г. Орел)

**Первенство Сибирского федерального округа России
среди юношей и девушек 12-13, 14-15, 16-17 лет , юниоров и юниорок 18-21 год
по рукопашному бою (СМ № 26252 в ЕКП Минспорта на 2023 год)**

30 ноября - 03 декабря 2023 года

г. Красноярск

ПРОТОКОЛ ХОДА СОРЕВНОВАНИЙ

юноши 14-15 лет

Вес **73+** кг 15 чел.

А

1	КЛООС Роман	1 юн.р. 18.06.2008	СФО Респ. Хакасия
9	ПОДВЫСОЦКИЙ Артем	1 юн.р. 08.07.2009	СФО Красноярский кр.
5	ШНАЙДЕР Денис	2р. 01.06.2008	СФО Кемеровская обл.
13	КЛЕПАЛОВ Николай	1 юн.р. 13.09.2008	СФО Иркутская обл.
3	ШАНЬШИН Максим	3р. 19.06.2008	СФО Респ. Хакасия
11	ЛЕБЕДЕВ Платон	1 юн.р. 07.08.2008	СФО Омская обл.
7	ШОРНИКОВ Юрий	2р. 02.07.2008	СФО Красноярский кр.
15	КУЛИНИЧЕВ Павел	1 юн.р. 11.11.2009	СФО Респ. Тыва

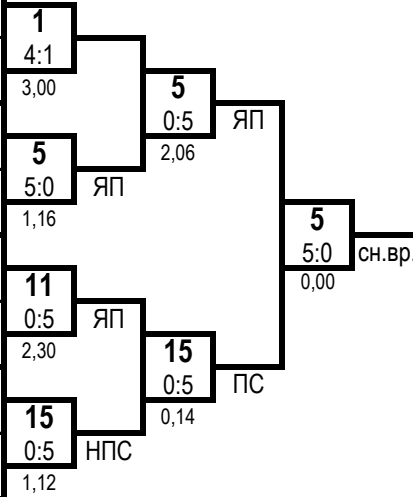

1 место

ШНАЙДЕР Денис

Кемеровская обл.

2 место

ЧЕКМАРЕВ Савелий

Красноярский кр.

Б

2	КОПЕЙКИН Арсений	1 юн.р. 31.07.2008	СФО Респ. Хакасия
10	ИВАНОВ Ярослав	3р. 01.06.2009	СФО Омская обл.
6	ФЕДОРКИН Даниил	3р. 09.06.2008	СФО Красноярский кр.
14	ХАЛТАНОВ Роман	1 юн.р. 24.01.2008	СФО Иркутская обл.
4	ЕГОРОВ Никита	1 юн.р. 23.12.2008	СФО Кемеровская обл.
12	ПЕКОВ Виктор	1 юн.р. 24.01.2009	СФО Омская обл.
8	ЧЕКМАРЕВ Савелий	2р. 17.04.2008	СФО Красноярский кр.
16			

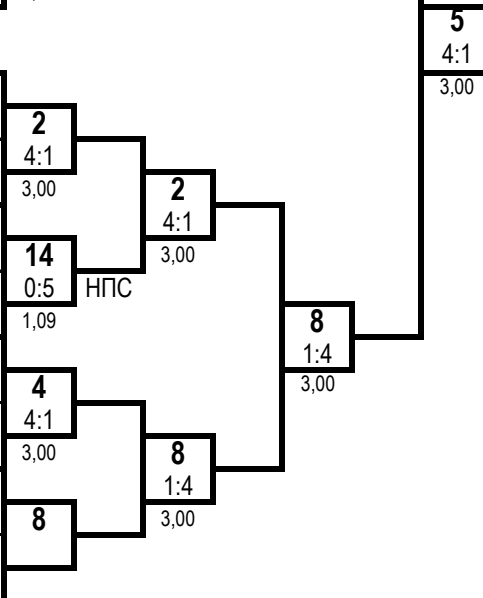

3 место

КЛЕПАЛОВ Николай

Иркутская обл.

3 место

КОПЕЙКИН Арсений

Респ. Хакасия

Ут А

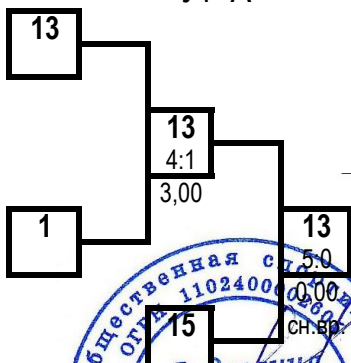

Ут Б

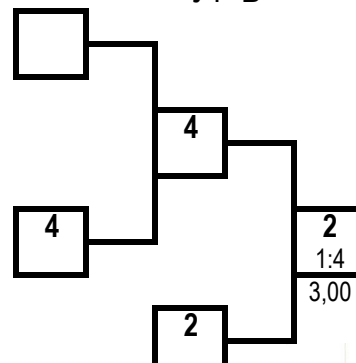

Гл. судья, ВК * Ю.А. Марченко (г. Белово)

Гл. секретарь, ВК

А.Ю. Плаутина (г. Орел)



**Первенство Сибирского федерального округа России
среди юношей и девушек 12-13, 14-15, 16-17 лет , юниоров и юниорок 18-21 год
по рукопашному бою (СМ № 26252 в ЕКП Минспорта на 2023 год)**

30 ноября - 03 декабря 2023 года

г. Красноярск

ПРОТОКОЛ ХОДА СОРЕВНОВАНИЙ

вес 40 кг

девушки 14-15 лет

№ жр.	№ табл	Фамилия, Имя	ФО	Субъект РФ	Разряд	1				2				3				Сумма баллов	Место			
						1	2	3	4	1	2	3	4	1	2	3	4					
1	123	КВАНЧИАНИ Бэлла	СФО	Кемеровская обл.	1юн.р.			5	11	4	8									9	1	
								1,24	0	3,00	6											
								ЯП														
																	19					
2	283	КОЧУЕВА Александра	СФО	Красноярский кр.	1юн.р.	0	0			0	5									0	3	
						1,24	11			1,25	15											
								ЯП														
																	5					
3	284	МОТОВИЛОВА Ирина	СФО	Красноярский кр.	1юн.р.	1	6	5	15											6	2	
						3,00	8	1,25	5													
								ЯП														
																	21					

ПРОТОКОЛ ЛИЧНЫХ РЕЗУЛЬТАТОВ

№ жр.	Фамилия, Имя	Дата рождения	Разряд	ФО	Субъект РФ	Тренер	Место
1	КВАНЧИАНИ Бэлла Денисовна	25.09.2009	1юн.р.	СФО	Кемеровская обл.	Шишкина ДО	1
3	МОТОВИЛОВА Ирина Дмитриевна	25.05.2009	1юн.р.	СФО	Красноярский кр.	Лукьянов РГ	2
2	КОЧУЕВА Александра Михайловна	29.08.2008	1юн.р.	СФО	Красноярский кр.	Кочуев МА	3

Главный судья, ВК

Главный секретарь, ВК



Ю.А. Марченко (г. Белово)

А.Ю. Плаутина (г. Орел)

**Первенство Сибирского федерального округа России
среди юношей и девушек 12-13, 14-15, 16-17 лет , юниоров и юниорок 18-21 год
по рукопашному бою (СМ № 26252 в ЕКП Минспорта на 2023 год)**

30 ноября - 03 декабря 2023 года

г. Красноярск

ПРОТОКОЛ ХОДА СОРЕВНОВАНИЙ

девушки 14-15 лет

Вес **44** кг

6 чел.

А

1	ДОЦЕНКО Яна	1 юн.р. 15.12.2008	СФО Респ. Хакасия
5	АГУЛИНА Наталья	1 юн.р. 14.09.2009	СФО Кемеровская обл.
3	КОКОЯКОВА Вероника	1р. 15.07.2008	СФО Респ. Хакасия
7			

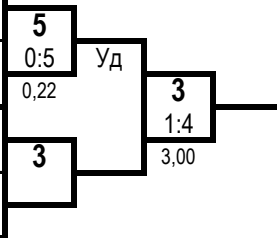

1 место

КАПСАРГИНА Алиса

Респ. Хакасия

Б

2	КАПСАРГИНА Алиса	1 юн.р. 12.07.2009	СФО Респ. Хакасия
6	КАКАУРОВА Александра	1 юн.р. 27.09.2009	СФО Иркутская обл.
4	ШМАТОВА Анастасия	1 юн.р. 15.03.2010	СФО Кемеровская обл.
8			

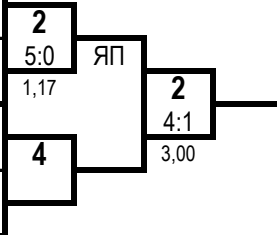

2 место

КОКОЯКОВА Вероника

Респ. Хакасия

Ут А

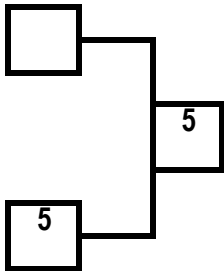

Ут Б

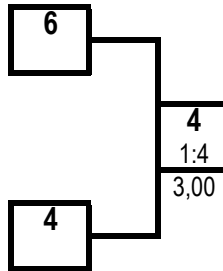

3 место

АГУЛИНА Наталья

Кемеровская обл.

3 место

ШМАТОВА Анастасия

Кемеровская обл.

ПРОТОКОЛ ЛИЧНЫХ РЕЗУЛЬТАТОВ

Место	№ жр	Фамилия Имя Отчество	ФО	Субъект РФ	Разряд (звание)	Дата рождения	Тренер
1	2	КАПСАРГИНА Алиса Дмитриевна	СФО	Респ. Хакасия	1 юн.р.	12.07.2009	Капсаргин ДИ
2	3	КОКОЯКОВА Вероника Денисовна	СФО	Респ. Хакасия	1р.	15.07.2008	Кокояков ДВ Казыгашев ДВ
3	5	АГУЛИНА Наталья Андреевна	СФО	Кемеровская обл.	1 юн.р.	14.09.2009	Гайнутдинова ЛМ
3	4	ШМАТОВА Анастасия Сергеевна	СФО	Кемеровская обл.	1 юн.р.	15.03.2010	Аминов ДГ
5	6	КАКАУРОВА Александра Андреевна	СФО	Иркутская обл.	1 юн.р.	27.09.2009	Котова СД
6	1	ДОЦЕНКО Яна Павловна	СФО	Респ. Хакасия	1 юн.р.	15.12.2008	Громов МА

Гл. судья, ВК

Ю.А. Марченко
(г. Белово)

Гл. секретарь, ВК

А.Ю. Плаутина
(г. Орел)



**Первенство Сибирского федерального округа России
среди юношей и девушек 12-13, 14-15, 16-17 лет , юниоров и юниорок 18-21 год
по рукопашному бою (СМ № 26252 в ЕКП Минспорта на 2023 год)**

30 ноября - 03 декабря 2023 года

г. Красноярск

ПРОТОКОЛ ЛИЧНЫХ РЕЗУЛЬТАТОВ

девушки 14-15 лет

Вес **48** кг

9 чел.

Место	№ жр	Фамилия	Имя	Отчество	ФО	Субъект	Разряд (звание)	Дата рождения	Тренер
1	5	ПИМАНЁНОК	Ирина	Владимировна	СФО	Иркутская обл.	1р.	20.02.2008	Чейпеш МЮ
2	2	ВАШУРКИНА	Ульяна	Ивановна	СФО	Респ. Хакасия	3р.	23.05.2008	Чанчиков ИА
3	7	ГЛАВНОВА	Виталина	Витальевна	СФО	Красноярский кр.	1юн.р.	09.10.2008	Лукьянов РГ
3	8	АРТЫГАНОВА	Нина	Дмитриевна	СФО	Красноярский кр.	1юн.р.	29.06.2008	Степанян НВ
5	9	САВОСИНА	Анастасия	Евгеньевна	СФО	Кемеровская обл.	1юн.р.	01.04.2009	Балько ЕВ
5	6	ТЕХМАН	Ульяна	Евгеньевна	СФО	Красноярский кр.	1юн.р.	12.06.2009	Осипян НН
7-8	3	ТОРИНА	Евгения	Юрьевна	СФО	Респ. Хакасия	1юн.р.	03.02.2008	Громов МА
7-8	4	МОСОЛОВА	Елизавета	Алексеевна	СФО	Кемеровская обл.	1юн.р.	03.06.2008	Марченко ЮА Панаков АД
9	1	БУРЖИНСКАЯ	Ксения	Дмитриевна	СФО	Респ. Хакасия	1юн.р.	02.10.2008	Громов МА

Гл. судья, ВК

Гл. секретарь, ВК



Ю.А. Марченко
(г. Белово)

А.Ю. Плаутина
(г. Орел)

**Первенство Сибирского федерального округа России
среди юношей и девушек 12-13, 14-15, 16-17 лет , юниоров и юниорок 18-21 год
по рукопашному бою (СМ № 26252 в ЕКП Минспорта на 2023 год)**

30 ноября - 03 декабря 2023 года

г. Красноярск

ПРОТОКОЛ ХОДА СОРЕВНОВАНИЙ

девушки 14-15 лет

Вес **48** кг

9 чел.

А

1	БУРЖИНСКАЯ Ксения	1юн.р. 02.10.2008	СФО Респ. Хакасия	9			
9	САВОСИНА Анастасия	1юн.р. 01.04.2009	СФО Кемеровская обл.	0:5 0,44	Уд		
5	ПИМАНЕНОК Ирина	1р. 20.02.2008	СФО Иркутская обл.	5		5 1:4 3,00	
13							
3	ТОРИНА Евгения	1юн.р. 03.02.2008	СФО Респ. Хакасия	3			5 5:0 2,12
11							
7	ГЛАВНОВА Виталина	1юн.р. 09.10.2008	СФО Красноярский кр.	7		7 2:3 3,00	
15							

1 место

ПИМАНЕНОК Ирина

Иркутская обл.

2 место

ВАШУРКИНА Ульяна

Респ. Хакасия

Б

2	ВАШУРКИНА Ульяна	3р. 23.05.2008	СФО Респ. Хакасия	2			
10							
6	ТЕХМАН Ульяна	1юн.р. 12.06.2009	СФО Красноярский кр.	6		2 5:0 0,48	ЯП
14							
4	МОСОЛОВА Елизавета	1юн.р. 03.06.2008	СФО Кемеровская обл.	4			2 5:0 0,19
12							
8	АРТЫГАНОВА Нина	1юн.р. 29.06.2008	СФО Красноярский кр.	8		8 1:4 3,00	
16							

3 место

ГЛАВНОВА Виталина

Красноярский кр.

3 место

АРТЫГАНОВА Нина

Красноярский кр.

Ут А

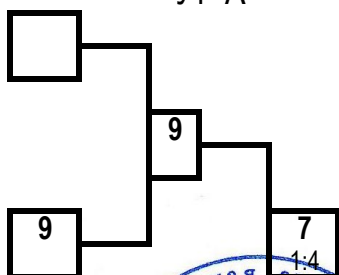

Ут Б

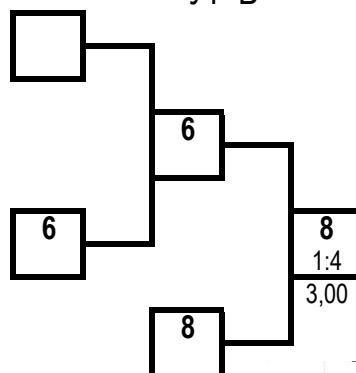

Гл. судья, ВК



Ю.А. Марченко
(г. Белово)

Гл. секретарь, ВК

А.Ю. Плаутина
(г. Орел)

**Первенство Сибирского федерального округа России
среди юношей и девушек 12-13, 14-15, 16-17 лет , юниоров и юниорок 18-21 год
по рукопашному бою (СМ № 26252 в ЕКП Минспорта на 2023 год)**

30 ноября - 03 декабря 2023 года

г. Красноярск

ПРОТОКОЛ ЛИЧНЫХ РЕЗУЛЬТАТОВ

девушки 14-15 лет

Вес **53** кг

11 чел.

Место	№ жр	Фамилия Имя Отчество	ФО	Субъект	Разряд (звание)	Дата рождения	Тренер
1	1	ПИРОГОВА Карина Александровна	СФО	Респ. Хакасия	1р.	17.10.2008	Чанчиков ИА Громов МВ
2	2	БРАГИНА Дарья Максимовна	СФО	Кемеровская обл.	1юн.р.	19.12.2009	Калистратов ИП
3	9	ОЧЕРЕДИНА Анастасия Алексеевна	СФО	Красноярский кр.	1юн.р.	30.01.2009	Данилов РЕ
3	4	АРТЁМЕНКО Карина Владимировна	СФО	Красноярский кр.	Зр.	25.12.2007	Соколовский АА
5	7	КОВЕЦКАЯ Ярослава Андреевна	СФО	Томская обл.	1юн.р.	19.05.2009	Олицкий АК
5	10	ВЕСЛЕНЁВА Ксения Витальевна	СФО	Новосибирская обл.	1юн.р.	20.07.2009	Чолоян СК
7-8	5	АНТОНОВА Екатерина Дмитриевна	СФО	Новосибирская обл.	1р.	22.03.2009	Шишко АВ
7-8	6	САВОСТЬЯНОВА Арина Олеговна	СФО	Омская обл.	Зр.	08.08.2008	Птицын НС Алимжанов АЕ
9-10	11	ТОЛМАЧЕВА Ульяна Викторовна	СФО	Иркутская обл.	1юн.р.	09.07.2009	Колодеж БЕ
9-10	8	ФИРУЛЕВА Наталья Сергеевна	СФО	Иркутская обл.	1юн.р.	13.05.2009	Джагарян АА
11	3	КЛЕВЕТОВА Ульяна Сергеевна	СФО	Красноярский кр.	1юн.р.	27.08.2009	Лукьянов РГ

Гл. судья, ВК

Гл. секретарь, ВК



Ю.А. Марченко
(г. Белово)

А.Ю. Плаутина
(г. Орел)

**Первенство Сибирского федерального округа России
среди юношей и девушек 12-13, 14-15, 16-17 лет , юниоров и юниорок 18-21 год
по рукопашному бою (СМ № 26252 в ЕКП Минспорта на 2023 год)**

30 ноября - 03 декабря 2023 года

г. Красноярск

ПРОТОКОЛ ХОДА СОРЕВНОВАНИЙ

девушки 14-15 лет

Вес **53** кг 11 чел.

А

1	ПИРОГОВА Карина	1р. 17.10.2008	СФО Респ. Хакасия
9	ОЧЕРЕДИНА Анастасия	1юн.р. 30.01.2009	СФО Красноярский кр.
5	АНТОНОВА Екатерина	1р. 22.03.2009	СФО Новосибирская обл.
13			
3	КЛЕВЕТОВА Ульяна	1юн.р. 27.08.2009	СФО Красноярский кр.
11	ТОЛМАЧЕВА Ульяна	1юн.р. 09.07.2009	СФО Иркутская обл.
7	КОВЕЦКАЯ Ярослава	1юн.р. 19.05.2009	СФО Томская обл.
15			

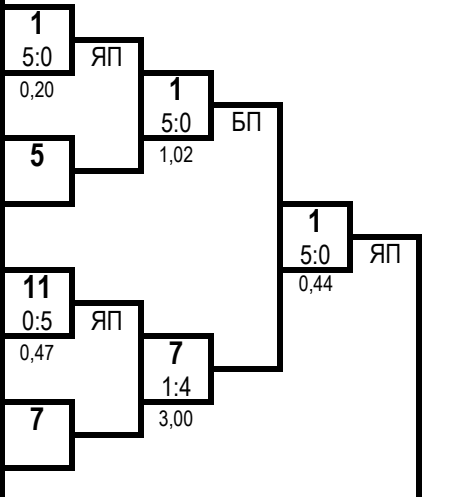

1 место

ПИРОГОВА Карина

Респ. Хакасия

2 место

БРАГИНА Дарья

Кемеровская обл.

Б

2	БРАГИНА Дарья	1юн.р. 19.12.2009	СФО Кемеровская обл.
10	ВЕСЛЕНЕВА Ксения	1юн.р. 20.07.2009	СФО Новосибирская обл.
6	САВОСТЬЯНОВА Арина	Зр. 08.08.2008	СФО Омская обл.
14			
4	АРТЕМЕНКО Карина	Зр. 25.12.2007	СФО Красноярский кр.
12			
8	ФИРУЛЕВА Наталья	1юн.р. 13.05.2009	СФО Иркутская обл.
16			

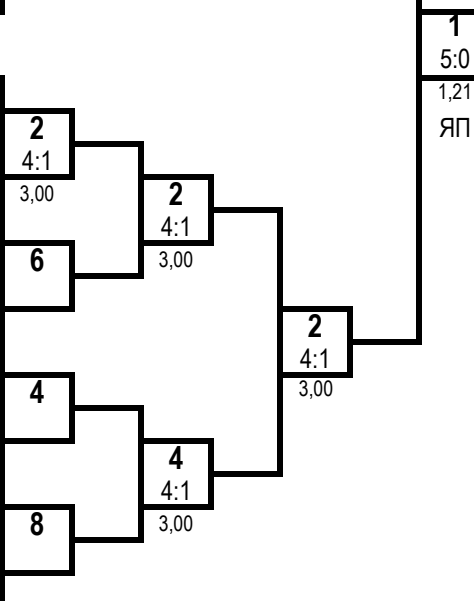

3 место

ОЧЕРЕДИНА Анастасия

Красноярский кр.

3 место

АРТЁМЕНКО Карина

Красноярский кр.

Ут А

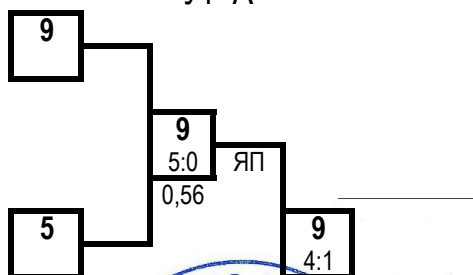

Ут Б

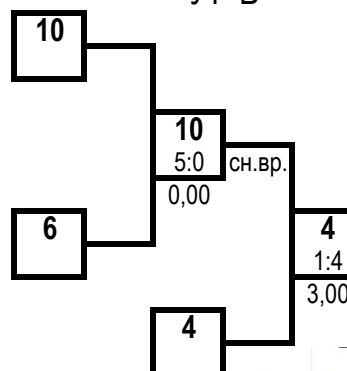

Гл. судья, ВК Ю.А. Марченко (г. Белово)

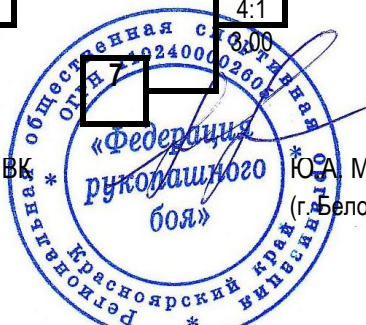

Гл. секретарь, ВК

А.Ю. Плаутина (г. Орел)

**Первенство Сибирского федерального округа России
среди юношей и девушек 12-13, 14-15, 16-17 лет , юниоров и юниорок 18-21 год
по рукопашному бою (СМ № 26252 в ЕКП Минспорта на 2023 год)**

30 ноября - 03 декабря 2023 года

г. Красноярск

ПРОТОКОЛ ХОДА СОРЕВНОВАНИЙ

девушки 14-15 лет

Вес **58** кг

8 чел.

А

1	ПОНОМАРЕВА Дарья	1 юн.р. 15.07.2009	СФО Кемеровская обл.
5	СИЛАНТЬЕВА Анастасия	1 юн.р. 11.12.2009	СФО Красноярский кр.
3	САИДОВА Камилла	1 юн.р. 02.05.2008	СФО Кемеровская обл.
7	ЦЫПИНА Вероника	1 юн.р. 26.05.2008	СФО Иркутская обл.

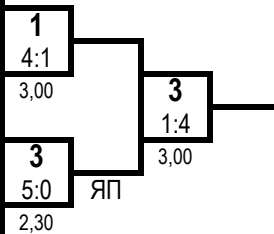

1 место

САИДОВА Камилла

Кемеровская обл.

Б

2	ФЕДОТОВА Мария	1 юн.р. 09.01.2009	СФО Кемеровская обл.
6	БОНДАРИК Сабрина	2р. 19.07.2008	СФО Иркутская обл.
4	КСЕНОФОНТОВА Татьяна	3р. 07.12.2008	СФО Красноярский кр.
8	КРАСНОВА Мария	1 юн.р. 29.03.2009	СФО Томская обл.

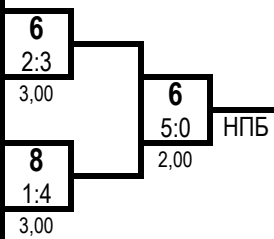

2 место

БОНДАРИК Сабрина

Иркутская обл.

Ут А

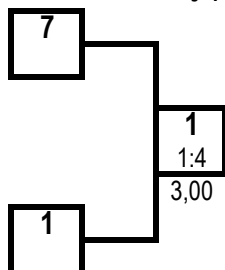

Ут Б

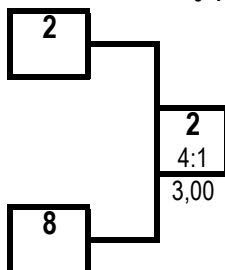

3 место

ПОНОМАРЕВА Дарья

Кемеровская обл.

3 место

ФЕДОТОВА Мария

Кемеровская обл.

ПРОТОКОЛ ЛИЧНЫХ РЕЗУЛЬТАТОВ

Место	№ жр	Фамилия Имя Отчество	ФО	Субъект РФ	Разряд (звание)	Дата рождения	Тренер
1	3	САИДОВА Камилла Хасановна	СФО	Кемеровская обл.	1 юн.р.	02.05.2008	Аминов ДГ
2	6	БОНДАРИК Сабрина Александровна	СФО	Иркутская обл.	2р.	19.07.2008	Оводнев ЯН
3	1	ПОНОМАРЕВА Дарья Евгеньевна	СФО	Кемеровская обл.	1 юн.р.	15.07.2009	Марченко ЮА Панаков АД
3	2	ФЕДОТОВА Мария Евгеньевна	СФО	Кемеровская обл.	1 юн.р.	09.01.2009	Гилязов РМ
5	7	ЦЫПИНА Вероника Сергеевна	СФО	Иркутская обл.	1 юн.р.	26.05.2008	Шинкаренко ДН
5	8	КРАСНОВА Мария Сергеевна	СФО	Томская обл.	1 юн.р.	29.03.2009	Доронкин ВВ
7-8	5	СИЛАНТЬЕВА Анастасия Андреевна	СФО	Красноярский кр.	1 юн.р.	11.12.2009	Носков АЕ Носкова НЮ
7-8	4	КСЕНОФОНТОВА Татьяна Александровна	СФО	Красноярский кр.	3р.	07.12.2008	Осипян НН

Гл. судья, ВК

Ю.А. Марченко
(г. Белово)

Гл. секретарь, ВК

А.Ю. Плаутина
(г. Орел)



**Первенство Сибирского федерального округа России
среди юношей и девушек 12-13, 14-15, 16-17 лет , юниоров и юниорок 18-21 год
по рукопашному бою (СМ № 26252 в ЕКП Минспорта на 2023 год)**

30 ноября - 03 декабря 2023 года

г. Красноярск

ПРОТОКОЛ ХОДА СОРЕВНОВАНИЙ

девушки 14-15 лет

Вес **58+** кг

7 чел.

А

1	АЛЬКОВА Екатерина	2р. 24.12.2008	СФО Респ. Хакасия
5	КОРОЛЕВА Екатерина	1юн.р. 11.05.2008	СФО Красноярский кр.
3	ХАСЯНОВА Леля	2р. 15.08.2008	СФО Кемеровская обл.
7	ЛЕСКОВА Валерия	1юн.р. 02.06.2009	СФО Респ. Тыва

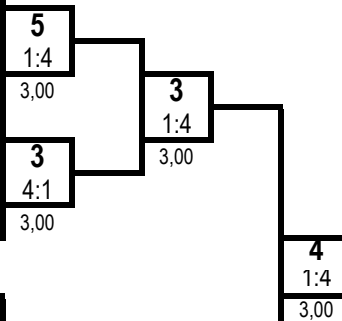

1 место

ЗЕЛЕНКОВА Дарья

Красноярский кр.

Б

2	МИТИНА Юлия	Зр. 10.05.2009	СФО Кемеровская обл.
6	ЗУБОВА Дарья	1юн.р. 19.12.2008	СФО Иркутская обл.
4	ЗЕЛЕНКОВА Дарья	1юн.р. 08.09.2009	СФО Красноярский кр.
8			

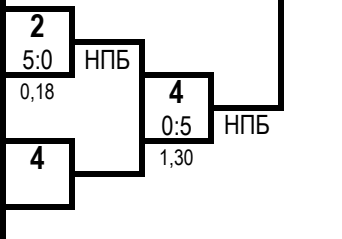

2 место

ХАСЯНОВА Леля

Кемеровская обл.

Ут А

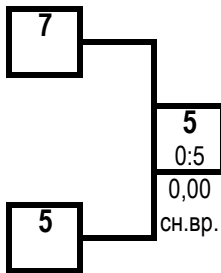

3 место

КОРОЛЕВА Екатерина

Красноярский кр.

Ут Б

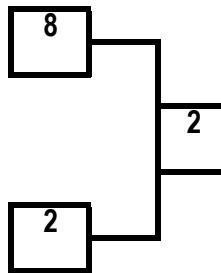

3 место

МИТИНА Юлия

Кемеровская обл.

ПРОТОКОЛ ЛИЧНЫХ РЕЗУЛЬТАТОВ

Место	№ жр	Фамилия Имя Отчество	ФО	Субъект РФ	Разряд (звание)	Дата рождения	Тренер
1	4	ЗЕЛЕНКОВА Дарья Алексеевна	СФО	Красноярский кр.	1юн.р.	08.09.2009	Осипян НН
2	3	ХАСЯНОВА Леля Рафаиловна	СФО	Кемеровская обл.	2р.	15.08.2008	Гилязов РМ
3	5	КОРОЛЕВА Екатерина Романовна	СФО	Красноярский кр.	1юн.р.	11.05.2008	Данилов РЕ
3	2	МИТИНА Юлия Андреевна	СФО	Кемеровская обл.	Зр.	10.05.2009	Пашкевич ЕВ
5	7	ЛЕСКОВА Валерия Владиславовна	СФО	Респ. Тыва	1юн.р.	02.06.2009	Монгалбии ББ
6-7	1	АЛЬКОВА Екатерина Алексеевна	СФО	Респ. Хакасия	2р.	24.12.2008	Кокояков ДВ Сагатаев ДВ
6-7	6	ЗУБОВА Дарья Николаевна	СФО	Иркутская обл.	1юн.р.	19.12.2008	Ершов ДВ

Гл. судья, ВК



Гл. секретарь, ВК

А.Ю. Плаутина
(г. Орел)

**Первенство Сибирского федерального округа России
среди юношей и девушек 12-13, 14-15, 16-17 лет , юниоров и юниорок 18-21 год
по рукопашному бою (СМ № 26252 в ЕКП Минспорта на 2023 год)**

30 ноября - 03 декабря 2023 года

г. Красноярск

ПРОТОКОЛ ХОДА СОРЕВНОВАНИЙ

юноши 16-17 лет

Вес **48** кг

8 чел.

А

1	КОЖЕВНИКОВ Владимир	2р. 10.09.2007	СФО Кемеровская обл.
5	САВИН Тимофей	1р. 13.02.2008	СФО Иркутская обл.
3	СТАРИКОВ Руслан	2р. 17.05.2007	СФО Кемеровская обл.
7	ДЖАФАРОВ Тимур	2р. 06.07.2007	СФО Алтайский край

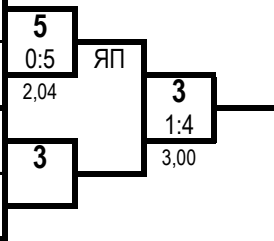

1 место

СТАРИКОВ Руслан

Кемеровская обл.

Б

2	ВОРОПАЕВ Денис	2р. 11.10.2007	СФО Кемеровская обл.
6	ИВАЩЕНКО Артем	2р. 22.06.2007	СФО Новосибирская обл.
4	ТОЛМАЧЕВ Антон	2р. 12.09.2006	СФО Красноярский кр.
8	ШАДРАХИМОВ Дониербек	2р. 23.10.2007	СФО Новосибирская обл.

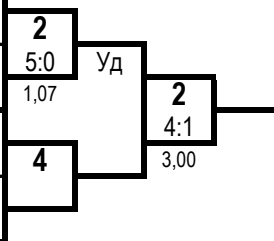

2 место

ВОРОПАЕВ Денис

Кемеровская обл.

Ут А

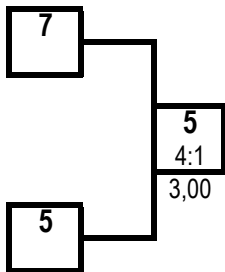

Ут Б

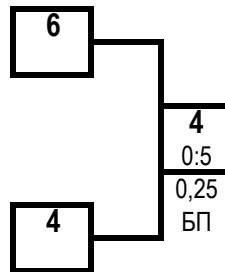

3 место

САВИН Тимофей

Иркутская обл.

3 место

ТОЛМАЧЕВ Антон

Красноярский кр.

ПРОТОКОЛ ЛИЧНЫХ РЕЗУЛЬТАТОВ

Место	№ жр	Фамилия	Имя	Отчество	ФО	Субъект РФ	Разряд (звание)	Дата рождения	Тренер
1	3	СТАРИКОВ	Руслан	Рахмонолиевич	СФО Кемеровская обл.	Кемеровская обл.	2р.	17.05.2007	Калистратов ИП
2	2	ВОРОПАЕВ	Денис	Станиславович	СФО Кемеровская обл.	Кемеровская обл.	2р.	11.10.2007	Марченко ЮА Панаков АД
3	5	САВИН	Тимофей	Александрович	СФО Иркутская обл.	Иркутская обл.	1р.	13.02.2008	Сикора АВ
3	4	ТОЛМАЧЕВ	Антон	Алексеевич	СФО Красноярский кр.	Красноярский кр.	2р.	12.09.2006	Агаджанян ЭО
5	7	ДЖАФАРОВ	Тимур	Мехманович	СФО Алтайский край	Алтайский край	2р.	06.07.2007	Косьянов ДЮ
5	6	ИВАЩЕНКО	Артем	Александрович	СФО Новосибирская обл.	Новосибирская обл.	2р.	22.06.2007	Абдулаева ГА
7-8	1	КОЖЕВНИКОВ	Владимир	Денисович	СФО Кемеровская обл.	Кемеровская обл.	2р.	10.09.2007	Гайнутдинова ЛМ
7-8	8	ШАДРАХИМОВ	Дониербек	Дилшодович	СФО Новосибирская обл.	Новосибирская обл.	2р.	23.10.2007	Сысой ЮВ

Гл. судья, ВК



Ю.А. Марченко
(г. Белово)

Гл. секретарь, ВК

А.Ю. Плаутина
(г. Орел)

**Первенство Сибирского федерального округа России
среди юношей и девушек 12-13, 14-15, 16-17 лет , юниоров и юниорок 18-21 год
по рукопашному бою (СМ № 26252 в ЕКП Минспорта на 2023 год)**

30 ноября - 03 декабря 2023 года

г. Красноярск

ПРОТОКОЛ ХОДА СОРЕВНОВАНИЙ

юноши 16-17 лет

Вес **52** кг

8 чел.

А

1	ЧЕРТЫКОВ Тагир	2р. 23.08.2006	СФО Респ. Хакасия
5	ПЕРЕПЕЛИЦИН Максим	2р. 11.11.2006	СФО Красноярский кр.
3	СУЛТРЕКОВ Карим	2р. 04.11.2006	СФО Респ. Хакасия
7	РОЗНИТОВСКИЙ Андрей	2р. 28.09.2007	СФО Омская обл.

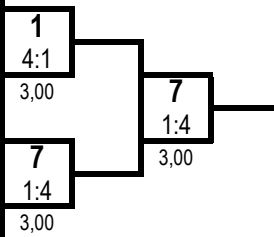

1 место

ТРОФИМОВ Никита

Кемеровская обл.

Б

2	НИКОЛАЕВ Степан	2р. 04.01.2007	СФО Респ. Хакасия
6	АРТАМОНОВ Бронислав	2р. 29.03.2007	СФО Красноярский кр.
4	ТРОФИМОВ Никита	2р. 26.08.2006	СФО Кемеровская обл.
8	ЗЕЛЕНЮК Тимофей	2р. 29.03.2007	СФО Иркутская обл.

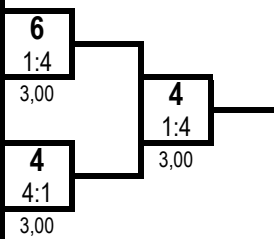

2 место

РОЗНИТОВСКИЙ Андрей

Омская обл.

Ут А

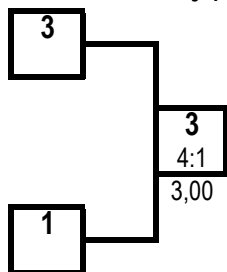

Ут Б

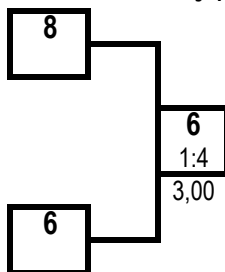

3 место

СУЛТРЕКОВ Карим

Респ. Хакасия

3 место

АРТАМОНОВ Бронислав

Красноярский кр.

ПРОТОКОЛ ЛИЧНЫХ РЕЗУЛЬТАТОВ

Место	№ жр	Фамилия Имя Отчество	ФО	Субъект РФ	Разряд (звание)	Дата рождения	Тренер
1	4	ТРОФИМОВ Никита Юрьевич	СФО	Кемеровская обл.	2р.	26.08.2006	Рысмендиев ЭТ
2	7	РОЗНИТОВСКИЙ Андрей Анатольевич	СФО	Омская обл.	2р.	28.09.2007	Иванников АА Карплюк ДА
3	3	СУЛТРЕКОВ Карим Александрович	СФО	Респ. Хакасия	2р.	04.11.2006	Сагатаев ДВ
3	6	АРТАМОНОВ Бронислав Александрович	СФО	Красноярский кр.	2р.	29.03.2007	Фролов ТА
5	1	ЧЕРТЫКОВ Тагир Игоревич	СФО	Респ. Хакасия	2р.	23.08.2006	Капсаргин ДИ
5	8	ЗЕЛЕНЮК Тимофей Валерьевич	СФО	Иркутская обл.	2р.	29.03.2007	Широков АВ
7-8	5	ПЕРЕПЕЛИЦИН Максим Владимирович	СФО	Красноярский кр.	2р.	11.11.2006	Агаджанян ЭО
7-8	2	НИКОЛАЕВ Степан Сергеевич	СФО	Респ. Хакасия	2р.	04.01.2007	Сагатаев ДВ

Гл. судья, ВК



Ю.А. Марченко
(г. Белово)

Гл. секретарь, ВК

А.Ю. Плаутина
(г. Орел)

**Первенство Сибирского федерального округа России
среди юношей и девушек 12-13, 14-15, 16-17 лет , юниоров и юниорок 18-21 год
по рукопашному бою (СМ № 26252 в ЕКП Минспорта на 2023 год)**

30 ноября - 03 декабря 2023 года

г. Красноярск

ПРОТОКОЛ ЛИЧНЫХ РЕЗУЛЬТАТОВ

юноши 16-17 лет

Вес **57** кг

12 чел.

Место	№ жр	Фамилия Имя Отчество	ФО	Субъект	Разряд (звание)	Дата рождения	Тренер
1	8	НАУМЕНКО Илья Александрович	СФО	Новосибирская обл.	КМС	06.07.2006	Чолоян СК
2	7	СОЛИЕВ Дильшот Бокиевич	СФО	Кемеровская обл.	КМС	11.12.2005	Калистратов ИП
3	5	ГЕРАСИМЕНКО Денис Евгеньевич	СФО	Красноярский кр.	1р.	14.07.2007	Самодуров ПА
3	12	МАТВЕЕВ Платон Вадимович	СФО	Омская обл.	2р.	31.07.2007	Иванников АА Карплюк ДА
5	3	КРУГЛОВ Данил Алексеевич	СФО	Омская обл.	2р.	03.04.2007	Дубинин ИВ Алимжанов АЕ
5	6	ТЕТЕРЛЕВ Кирилл Александрович	СФО	Омская обл.	2р.	16.03.2007	Жетпизбаев АШ Алимжанов АЕ
7	1	КОСМЫНИН Денис Витальевич	СФО	Респ. Хакасия	1р.	05.09.2006	Сагатаев ДВ
7	10	ТИРСКИЙ Роман Сергеевич	СФО	Иркутская обл.	1р.	26.03.2006	Турчин ВГ
9-12	9	СУВОРОВ Александр Александрович	СФО	Иркутская обл.	2р.	22.06.2007	Шинкаренко ДН
9-12	11	ПОНОМАРЁВ Вадим Андреевич	СФО	Иркутская обл.	2р.	12.11.2007	Ершов АВ
9-12	2	ГОРОБЕЦ Никита Евгеньевич	СФО	Кемеровская обл.	2р.	19.07.2006	Грабко ИА
9-12	4	ХАРЛАШКИН Богдан Сергеевич	СФО	Красноярский кр.	1р.	06.06.2006	Тихоненко ДВ

Гл. судья, ВК

Гл. секретарь, ВК



Ю.А. Марченко
(г. Белово)

А.Ю. Плаутина
(г. Орел)

**Первенство Сибирского федерального округа России
среди юношей и девушек 12-13, 14-15, 16-17 лет , юниоров и юниорок 18-21 год
по рукопашному бою (СМ № 26252 в ЕКП Минспорта на 2023 год)**

30 ноября - 03 декабря 2023 года

г. Красноярск

ПРОТОКОЛ ХОДА СОРЕВНОВАНИЙ

юноши 16-17 лет

Вес **57** кг 12 чел.

А

1	КОСМЫНИН Денис	1р. 05.09.2006	СФО Респ. Хакасия	1			
9	СУВОРОВ Александр	2р. 22.06.2007	СФО Иркутская обл.	5:0	ЯП	5	
5	ГЕРАСИМЕНКО Денис	1р. 14.07.2007	СФО Красноярский кр.	2,12		1:4	3,00
13				5			
3	КРУГЛОВ Данил	2р. 03.04.2007	СФО Омская обл.	3		7	2:3 3,00
11	ПОНОМАРЕВ Вадим	2р. 12.11.2007	СФО Иркутская обл.	4:1		7	3,00
7	СОЛИЕВ Дильшот	КМС 11.12.2005	СФО Кемеровская обл.	3,00		1:4	3,00
15				7			

1 место

НАУМЕНКО Илья

Новосибирская обл.

2 место

СОЛИЕВ Дильшот

Кемеровская обл.

Б

2	ГОРОБЕЦ Никита	2р. 19.07.2006	СФО Кемеровская обл.	10			
10	ТИРСКИЙ Роман	1р. 26.03.2006	СФО Иркутская обл.	3:2		6	
6	ТЕТЕРЛЕВ Кирилл	2р. 16.03.2007	СФО Омская обл.	3,00		1:4	3,00
14				6			
4	ХАРЛАШКИН Богдан	1р. 06.06.2006	СФО Красноярский кр.	12		8	1:4 3,00
12	МАТВЕЕВ Платон	2р. 31.07.2007	СФО Омская обл.	4:1		8	3,00
8	НАУМЕНКО Илья	КМС 06.07.2006	СФО Новосибирская обл.	3,00		1:4	3,00
16				8			

8
1:4
3,00

3 место

ГЕРАСИМЕНКО Денис

Красноярский кр.

3 место

МАТВЕЕВ Платон

Омская обл.

Ут А

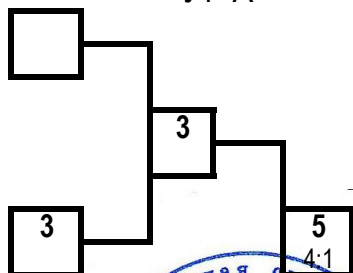

Ут Б

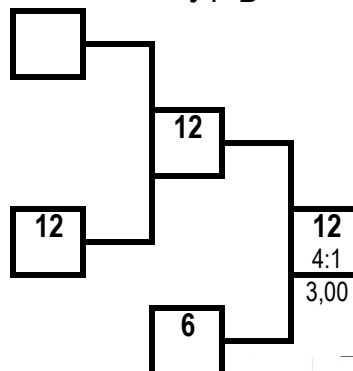

Гл. судья, ВК



Ю.А. Марченко
(г. Белово)

Гл. секретарь, ВК

А.Ю. Плаутина
(г. Орел)

**Первенство Сибирского федерального округа России
среди юношей и девушек 12-13, 14-15, 16-17 лет , юниоров и юниорок 18-21 год
по рукопашному бою (СМ № 26252 в ЕКП Минспорта на 2023 год)**

30 ноября - 03 декабря 2023 года

г. Красноярск

ПРОТОКОЛ ЛИЧНЫХ РЕЗУЛЬТАТОВ

юноши 16-17 лет

Вес **62** кг

17 чел.

Место	№ жр	Фамилия Имя Отчество	ФО	Субъект РФ	Разряд (звание)	Дата рождения	Тренер
1	6	УШАКОВ Иван Сергеевич	СФО	Кемеровская обл.	1р.	17.07.2007	Грабко ИА
2	17	ЖАНАКБАЕВ Руслан Муратович	СФО	Новосибирская обл.	1р.	23.01.2007	Гриневский ВС
3	1	СТЕПАНОВ Данила Алексеевич	СФО	Красноярский кр.	2р.	30.08.2006	Шивнёв КВ Нусс АН
3	14	МАЛИМОН Илья Андреевич	СФО	Омская обл.	2р.	07.10.2007	Дубинин ИВ Алимжанов АЕ
5	3	ЧИТОРКИН Владислав Андреевич	СФО	Кемеровская обл.	КМС	04.02.2006	Гилязов РМ
5	16	ЕФИМОВ Иван Сергеевич	СФО	Новосибирская обл.	2р.	27.05.2007	Гриневский ВС
7	13	КУЗНЕЦОВ Данил Евгеньевич	СФО	Омская обл.	2р.	02.05.2007	Дубинин ИВ Алимжанов АЕ
7	2	МАМЫШЕВ Тимофей Андреевич	СФО	Респ. Хакасия	2р.	06.06.2007	Узунов ДВ
9	9	КОРШУНОВ Максим Андреевич	СФО	Респ. Хакасия	1р.	14.05.2007	Бобчак РВ
10-11	15	ОРИФЖОНОВ Рустам Долшотович	СФО	Иркутская обл.	2р.	30.08.2007	Колесников ВГ Таранюк ИЮ
10-11	4	НАИМОВ Самиоллох Махмадназарович	СФО	Кемеровская обл.	1р.	20.02.2006	Аминов ДГ
12-17	5	СЕМИБРАТОВ Александр Васильевич	СФО	Кемеровская обл.	2р.	27.09.2007	Грабко ИА
12-17	11	НУРМАГАНБЕТОВ Жаслан Рахимжанович	СФО	Омская обл.	2р.	17.05.2006	Майер ЕВ Алимжанов АЕ
12-17	7	РАСПОПОВ Данил Александрович	СФО	Красноярский кр.	2р.	11.10.2007	Данилов РЕ
12-17	10	САЛАМАКО Арутюн Симонович	СФО	Красноярский кр.	2р.	13.02.2007	Степанян НВ
12-17	12	АЛИМОВ Кирилл Максимович	СФО	Омская обл.	2р.	24.10.2007	Птицын НС Алимжанов АЕ
12-17	8	ЕГОРОВ Кирилл Игоревич	СФО	Красноярский кр.	2р.	27.09.2007	Агаджанян ЭО

Гл. судья, ВК

Гл. секретарь, ВК



Ю.А. Марченко
(г. Белово)

А.Ю. Плаутина
(г. Орел)

**Первенство Сибирского федерального округа России
среди юношей и девушек 12-13, 14-15, 16-17 лет , юниоров и юниорок 18-21 год
по рукопашному бою (СМ № 26252 в ЕКП Минспорта на 2023 год)**

юноши 16-17 лет

17 чел.

30 ноября - 03 декабря

ПРОТОКОЛ ХОДА СОРЕВНОВАНИЙ

г. Красноярск

Вес **62** кг

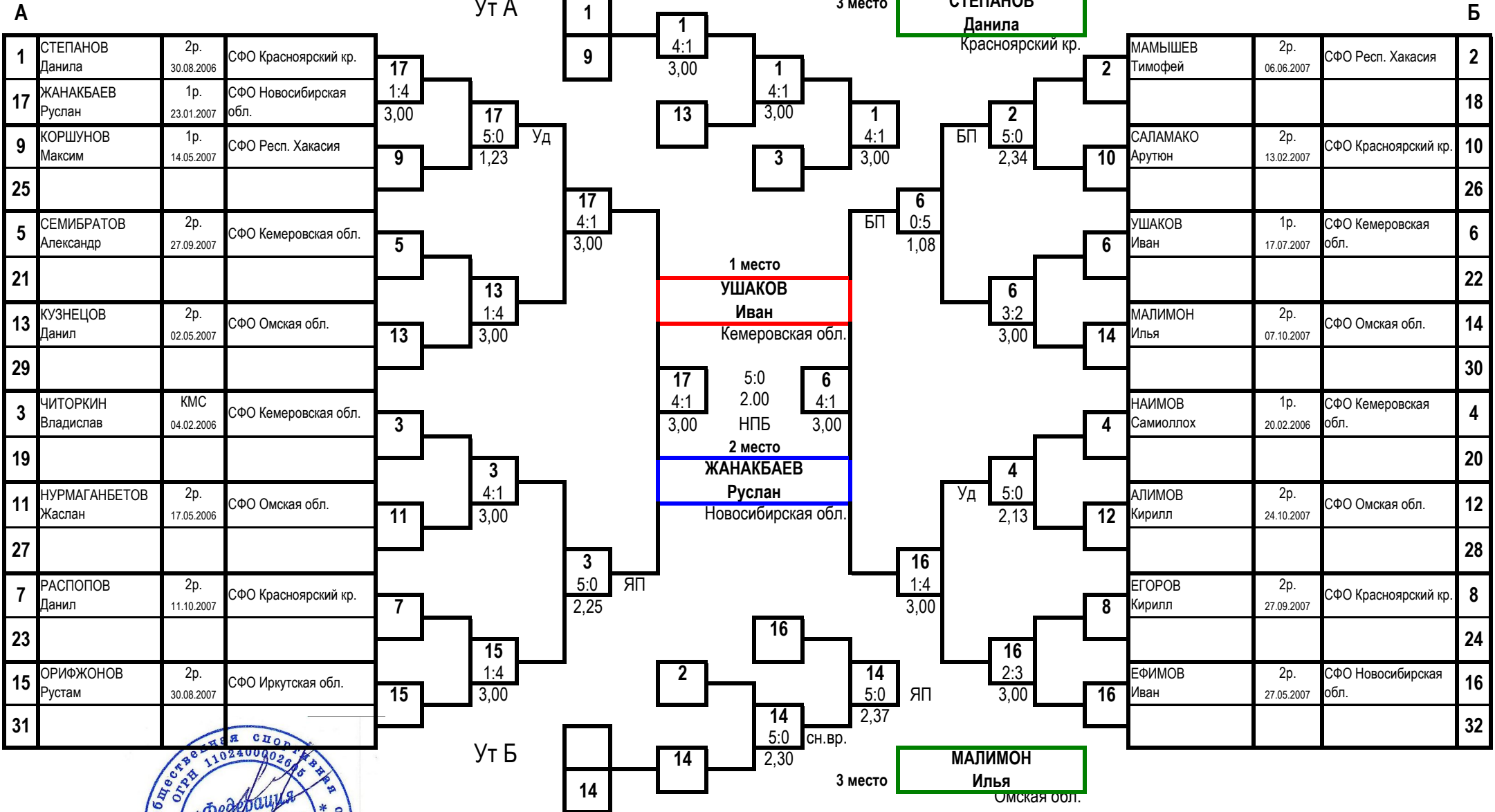

Гл. судья, ВК

Гл. секретарь, ВК

Ю.А. Марченко
(г. Белово)
А.Ю. Плаутина
(г. Орел)

**Первенство Сибирского федерального округа России
среди юношей и девушек 12-13, 14-15, 16-17 лет , юниоров и юниорок 18-21 год
по рукопашному бою (СМ № 26252 в ЕКП Минспорта на 2023 год)**

30 ноября - 03 декабря 2023 года

г. Красноярск

ПРОТОКОЛ ЛИЧНЫХ РЕЗУЛЬТАТОВ

юноши 16-17 лет

Вес **67** кг

14 чел.

Место	№ жр	Фамилия	Имя	Отчество	ФО	Субъект	Разряд (звание)	Дата рождения	Тренер
1	7	МАКСЮКОВ	Иван	Николаевич	СФО	Кемеровская обл.	КМС	23.09.2006	Марченко ЮА Панаков АД
2	8	ДРОЗДОВ	Глеб	Михайлович	СФО	Новосибирская обл.	1р.	13.06.2007	Дроздов МС
3	11	ИВАНОВ	Ян	Петрович	СФО	Красноярский кр.	2р.	30.08.2007	Кочуев МА
3	10	КРАСИКОВ	Артём	Сергеевич	СФО	Омская обл.	1р.	29.07.2007	Кузнецов АВ Алимжанов АЕ
5	5	АРХИПОВ	Кирилл	Антонович	СФО	Красноярский кр.	1р.	05.04.2006	Агаджанян ЭО
5	4	КУРЫГИН	Антон	Русланович	СФО	Респ. Хакасия	2р.	23.01.2007	Узун ДВ
7-8	1	ШЕВЯХОВ	Юрий	Аликович	СФО	Респ. Хакасия	2р.	28.01.2007	Бобчак РВ
7-8	6	ХЕЙФЕЦ	Артём	Валентинович	СФО	Кемеровская обл.	1р.	14.08.2007	Калистратов ИП
9-14	9	ШАБЕЛЬНИКОВ	Кирилл	Алексеевич	СФО	Иркутская обл.	2р.	14.09.2006	Ольховой ИВ
9-14	13	ОБЛОВ	Павел	Алексеевич	СФО	Иркутская обл.	1р.	14.05.2007	Чембулаткин НВ
9-14	3	МЕЛЬДЕР	Александр	Иванович	СФО	Респ. Хакасия	2р.	17.04.2007	Кокояков ДВ
9-14	2	ЧЕРДЫНЦЕВ	Ефим	Юрьевич	СФО	Респ. Хакасия	2р.	26.05.2006	Громов МА
9-14	14	МАСТАКОВ	Ник	Вячеславович	СФО	Красноярский кр.	2р.	01.01.2006	Мастаков ВА
9-14	12	БЕЛОМЫТЦЕВ	Алексей	Александрович	СФО	Иркутская обл.	1р.	22.01.2007	Сикора АВ

Гл. судья, ВК

Гл. секретарь, ВК



Ю.А. Марченко
(г. Белово)

А.Ю. Плаутина
(г. Орел)

**Первенство Сибирского федерального округа России
среди юношей и девушек 12-13, 14-15, 16-17 лет , юниоров и юниорок 18-21 год
по рукопашному бою (СМ № 26252 в ЕКП Минспорта на 2023 год)**

30 ноября - 03 декабря 2023 года

г. Красноярск

ПРОТОКОЛ ХОДА СОРЕВНОВАНИЙ

юноши 16-17 лет

Вес **67** кг 14 чел.

А

1	ШЕВЯХОВ Юрий	2р. 28.01.2007	СФО Респ. Хакасия	1
9	ШАБЕЛЬНИКОВ Кирилл	2р. 14.09.2006	СФО Иркутская обл.	4:1 3,
5	АРХИПОВ Кирилл	1р. 05.04.2006	СФО Красноярский кр.	5
13	ОБЛОВ Павел	1р. 14.05.2007	СФО Иркутская обл.	5:0 2,29
3	МЕЛЬДЕР Александр	2р. 17.04.2007	СФО Респ. Хакасия	11
11	ИВАНОВ Ян	2р. 30.08.2007	СФО Красноярский кр.	0:5 2,29
7	МАКСЮКОВ Иван	КМС 23.09.2006	СФО Кемеровская обл.	7
15				

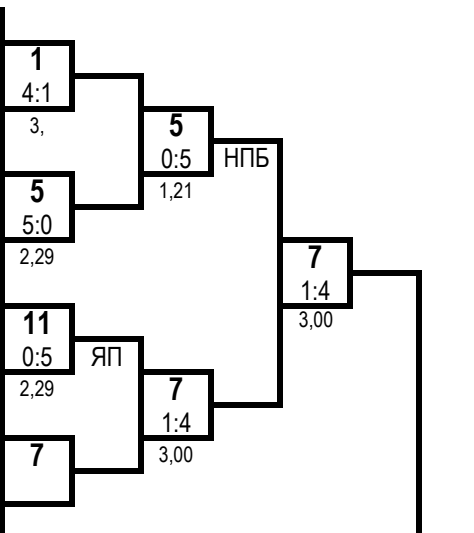

1 место

МАКСЮКОВ Иван

Кемеровская обл.

2 место

ДРОЗДОВ Глеб

Новосибирская обл.

Б

2	ЧЕРДЫНЦЕВ Ефим	2р. 26.05.2006	СФО Респ. Хакасия	10
10	КРАСИКОВ Артём	1р. 29.07.2007	СФО Омская обл.	1:4 3,00
6	ХЕИФЕЦ Артём	1р. 14.08.2007	СФО Кемеровская обл.	6
14	МАСТАКОВ Ник	2р. 01.01.2006	СФО Красноярский кр.	4:1 3,00
4	КУРЫГИН Антон	2р. 23.01.2007	СФО Респ. Хакасия	4
12	БЕЛОМЫТЦЕВ Алексей	1р. 22.01.2007	СФО Иркутская обл.	5:0 2,13
8	ДРОЗДОВ Глеб	1р. 13.06.2007	СФО Новосибирская обл.	8
16				

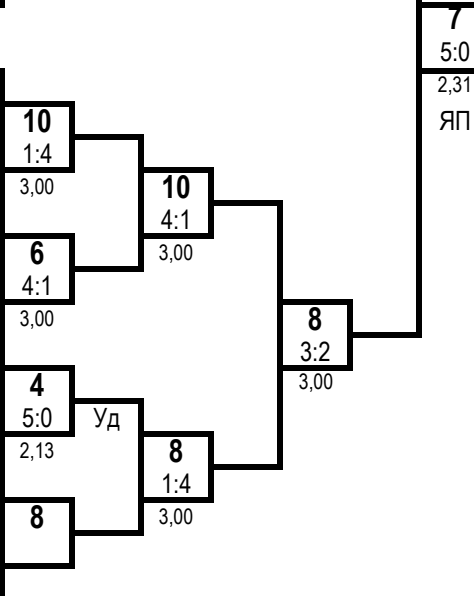

3 место

ИВАНОВ Ян

Красноярский кр.

3 место

КРАСИКОВ Артём

Омская обл.

Ут А

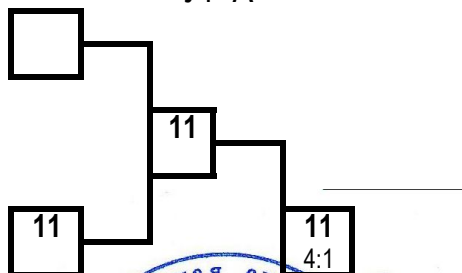

Ут Б

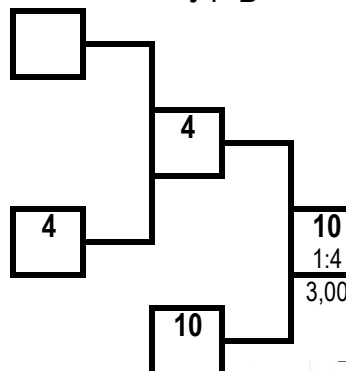

Гл. судья, ВК

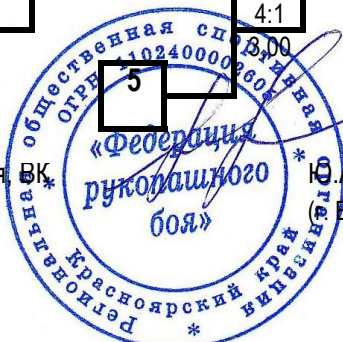

Ю.А. Марченко
(Белово)

Гл. секретарь, ВК

А.Ю. Плаутина
(г. Орел)

**Первенство Сибирского федерального округа России
среди юношей и девушек 12-13, 14-15, 16-17 лет , юниоров и юниорок 18-21 год
по рукопашному бою (СМ № 26252 в ЕКП Минспорта на 2023 год)**

30 ноября - 03 декабря 2023 года

г. Красноярск

ПРОТОКОЛ ЛИЧНЫХ РЕЗУЛЬТАТОВ

юноши 16-17 лет

Вес **73** кг

12 чел.

Место	№ жр	Фамилия Имя Отчество	ФО	Субъект	Разряд (звание)	Дата рождения	Тренер
1	7	ПРОХОРОВ Даниил Олегович	СФО	Кемеровская обл.	КМС	24.05.2006	Марченко ЮА Панаков АД
2	6	ГАДЖИЕВ Мурат Заман оглы	СФО	Респ. Хакасия	КМС	25.02.2006	Кокояков ДВ Казыгашев ДВ
3	1	ВОЛЬХИН Данил Леонидович	СФО	Респ. Хакасия	2р.	26.04.2006	Громов МА
3	8	РОЗНЕР Александр Денисович	СФО	Кемеровская обл.	1р.	26.10.2007	Гилязов РМ
5	11	АЛЕКСЕЕНКО Артём Алексеевич	СФО	Иркутская обл.	1р.	23.08.2007	Колодеж БЕ
5	10	СЕНЧИЛИН Роман Станиславович	СФО	Омская обл.	2р.	29.05.2006	Сулейменов РР Алимжанов АЕ
7	5	ВАЙНЕР Вячеслав Владимирович	СФО	Красноярский кр.	2р.	30.04.2007	Кочуев МА
7	12	РАТУШЕНКО Никита Романович	СФО	Новосибирская обл.	2р.	27.07.2006	Чолоян СК
9-12	9	ИВАНОВ Дмитрий Юрьевич	СФО	Кемеровская обл.	2р.	25.01.2007	Трофимов АА
9-12	3	ШАМЕЛОВ Саят Берикович	СФО	Омская обл.	2р.	09.03.2007	Иванников АА Карплюк ДА
9-12	2	ОНОПРИЕНКО Вадим Сергеевич	СФО	Красноярский кр.	2р.	24.03.2007	Агаджанян ЭО
9-12	4	ПОПОВ Илья Олегович	СФО	Красноярский кр.	2р.	22.11.2007	Носков АЕ Носкова НЮ

Гл. судья, ВК

Гл. секретарь, ВК



Ю.А. Марченко
(г. Белово)

А.Ю. Плаутина
(г. Орел)

**Первенство Сибирского федерального округа России
среди юношей и девушек 12-13, 14-15, 16-17 лет , юниоров и юниорок 18-21 год
по рукопашному бою (СМ № 26252 в ЕКП Минспорта на 2023 год)**

30 ноября - 03 декабря 2023 года

г. Красноярск

ПРОТОКОЛ ХОДА СОРЕВНОВАНИЙ

юноши 16-17 лет

Вес **73** кг 12 чел.

А

1	ВОЛЬХИН Данил	2р. 26.04.2006	СФО Респ. Хакасия	1			
9	ИВАНОВ Дмитрий	2р. 25.01.2007	СФО Кемеровская обл.	5:0	БП	1	
5	ВАЙНЕР Вячеслав	2р. 30.04.2007	СФО Красноярский кр.	2,19		4:1	
13				5		3,00	
3	ШАМЕЛОВ Саят	2р. 09.03.2007	СФО Омская обл.				7
11	АЛЕКСЕЕНКО Артём	1р. 23.08.2007	СФО Иркутская обл.	11		0:5	НПБ
7	ПРОХОРОВ Даниил	КМС 24.05.2006	СФО Кемеровская обл.	1:4		0,56	
15				0			7
				7		0:5	ЯП
				7		2,10	

1 место

ПРОХОРОВ Даниил

Кемеровская обл.

2 место

ГАДЖИЕВ Мурат

Респ. Хакасия

Б

2	ОНОПРИЕНКО Вадим	2р. 24.03.2007	СФО Красноярский кр.	10			
10	СЕНЧИЛИН Роман	2р. 29.05.2006	СФО Омская обл.	1:4			
6	ГАДЖИЕВ Мурат	КМС 25.02.2006	СФО Респ. Хакасия	3,00		6	
14				6		1:4	
4	ПОПОВ Илья	2р. 22.11.2007	СФО Красноярский кр.	6		3,00	
12	РАТУШЕНКО Никита	2р. 27.07.2006	СФО Новосибирская обл.	12			6
8	РОЗНЕР Александр	1р. 26.10.2007	СФО Кемеровская обл.	1:4		2:3	ЯП
16				3,00		3,00	
				8		0:5	ЯП
				8		1,54	

3 место

ВОЛЬХИН Данил

Респ. Хакасия

3 место

РОЗНЕР Александр

Кемеровская обл.

Ут А

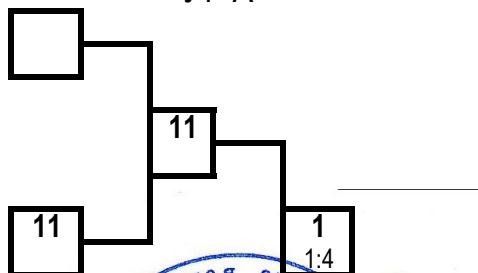

Ут Б

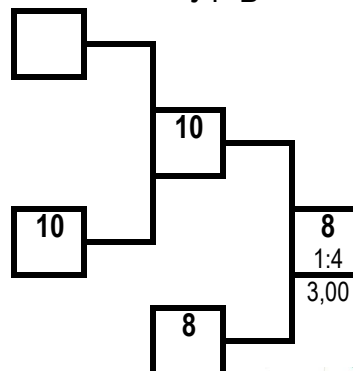

Гл. судья, ВК



Ю.А. Марченко
(г. Белово)

Гл. секретарь, ВК

А.Ю. Плаутина
(г. Орел)

**Первенство Сибирского федерального округа России
среди юношей и девушек 12-13, 14-15, 16-17 лет , юниоров и юниорок 18-21 год
по рукопашному бою (СМ № 26252 в ЕКП Минспорта на 2023 год)**

30 ноября - 03 декабря 2023 года

г. Красноярск

ПРОТОКОЛ ХОДА СОРЕВНОВАНИЙ

юноши 16-17 лет

Вес **80** кг

8 чел.

А

1	ДОРОЩЕНКО Артем	2р. 19.04.2006	СФО Кемеровская обл.
5	НАДЫРШИН Рустам	2р. 14.01.2006	СФО Омская обл.
3	ШАЛЬНЕВ Данила	2р. 24.10.2006	СФО Кемеровская обл.
7	БОЛГОВ Андрей	1р. 15.11.2006	СФО Иркутская обл.

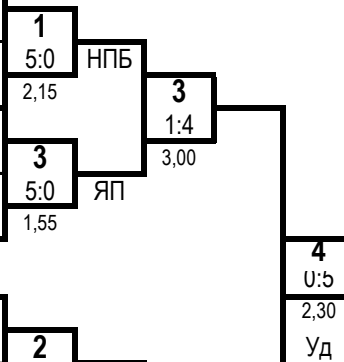

1 место

КОСЕНКОВ Роман

Кемеровская обл.

Б

2	РЕДЬКОВ Виталий	1р. 05.08.2006	СФО Красноярский кр.
6	КУЯНОВ Никита	2р. 07.05.2006	СФО Омская обл.
4	КОСЕНКОВ Роман	КМС 01.09.2006	СФО Кемеровская обл.
8	ДОБРЫНИН Кирилл	2р. 29.04.2006	СФО Иркутская обл.

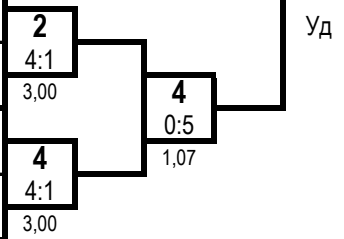

2 место

ШАЛЬНЕВ Данила

Кемеровская обл.

Ут А

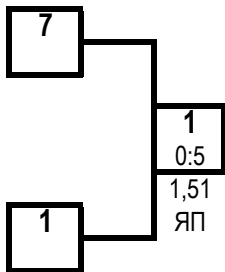

3 место

ДОРОЩЕНКО Артем

Кемеровская обл.

Ут Б

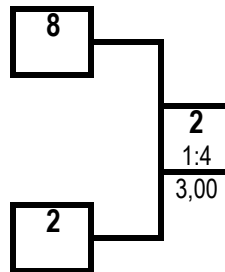

3 место

РЕДЬКОВ Виталий

Красноярский кр.

ПРОТОКОЛ ЛИЧНЫХ РЕЗУЛЬТАТОВ

Место	№ жр	Фамилия	Имя	Отчество	ФО	Субъект РФ	Разряд (звание)	Дата рождения	Тренер
1	4	КОСЕНКОВ	Роман	Васильевич	СФО Кемеровская обл.	КМС	01.09.2006	Калистратов ИП	
2	3	ШАЛЬНЕВ	Данила	Андреевич	СФО Кемеровская обл.	2р.	24.10.2006	Трофимов АА	
3	1	ДОРОЩЕНКО	Артем	Александрович	СФО Кемеровская обл.	2р.	19.04.2006	Грабко ИА	
3	2	РЕДЬКОВ	Виталий	Дмитриевич	СФО Красноярский кр.	1р.	05.08.2006	Шивнёв КВ Нусс АН	
5	7	БОЛГОВ	Андрей	Дмитриевич	СФО Иркутская обл.	1р.	15.11.2006	Мылин КВ	
5	8	ДОБРЫНИН	Кирилл	Сергеевич	СФО Иркутская обл.	2р.	29.04.2006	Непряхин ИС	
7-8	5	НАДЫРШИН	Рустам	Фаритович	СФО Омская обл.	2р.	14.01.2006	Зырянов ДВ Алимжанов АЕ	
7-8	6	КУЯНОВ	Никита	Павлович	СФО Омская обл.	2р.	07.05.2006	Птицын НС Алимжанов АЕ	

Гл. судья, ВК

Ю.А. Марченко
(г. Белово)

Гл. секретарь, ВК

А.Ю. Плаутина
(г. Орел)



**Первенство Сибирского федерального округа России
среди юношей и девушек 12-13, 14-15, 16-17 лет , юниоров и юниорок 18-21 год
по рукопашному бою (СМ № 26252 в ЕКП Минспорта на 2023 год)**

30 ноября - 03 декабря 2023 года

г. Красноярск

ПРОТОКОЛ ЛИЧНЫХ РЕЗУЛЬТАТОВ

юноши 16-17 лет

Вес **80+** кг

9 чел.

Место	№ жр	Фамилия Имя Отчество	ФО	Субъект	Разряд (звание)	Дата рождения	Тренер
1	5	ЯКОБЮК Никита Максимович	СФО	Омская обл.	2р.	26.01.2006	Дубинин ИВ Алимжанов АЕ
2	6	САЧАВО Никита Сергеевич	СФО	Иркутская обл.	2р.	23.01.2007	Ковалев АМ
3	1	ДЖАВАДОВ Али Эльхан оглы	СФО	Респ. Хакасия	2р.	13.04.2007	Кокояков ДВ Казыгашев ДВ
3	4	ТИГРАНЯН Артем Рафаелович	СФО	Красноярский кр.	2р.	24.06.2007	Самодуров ПА
5	3	ИЛЬИН Степан Владимирович	СФО	Красноярский кр.	2р.	30.08.2006	Агаджанян ЭО
5	2	РУЗИЕВ Дмитрий Денисович	СФО	Кемеровская обл.	2р.	23.10.2007	Пашкевич ЕВ
7-8	7	МОЛИН Никита Алексеевич	СФО	Респ. Тыва	1р.	28.02.2006	Монгалбии ББ
7-8	8	МУТОВИН Алексей Сергеевич	СФО	Иркутская обл.	2р.	30.01.2007	Шинкаренко ДН
9	9	УМПЕЛЕВ Алексей Александрович	СФО	Иркутская обл.	2р.	23.03.2007	Сикора АВ

Гл. судья, ВК

Гл. секретарь, ВК



Ю.А. Марченко
(г. Белово)

А.Ю. Плаутина
(г. Орел)

**Первенство Сибирского федерального округа России
среди юношей и девушек 12-13, 14-15, 16-17 лет , юниоров и юниорок 18-21 год
по рукопашному бою (СМ № 26252 в ЕКП Минспорта на 2023 год)**

30 ноября - 03 декабря 2023 года

г. Красноярск

ПРОТОКОЛ ХОДА СОРЕВНОВАНИЙ

юноши 16-17 лет

Вес **80+** кг 9 чел.

А

1	ДЖАВАДОВ Али	2р. 13.04.2007	СФО Респ. Хакасия
9	УМПЕЛЕВ Алексей	2р. 23.03.2007	СФО Иркутская обл.
5	ЯКОБЮК Никита	2р. 26.01.2006	СФО Омская обл.
13			
3	ИЛЬИН Степан	2р. 30.08.2006	СФО Красноярский кр.
11			
7	МОЛИН Никита	1р. 28.02.2006	СФО Респ. Тыва
15			

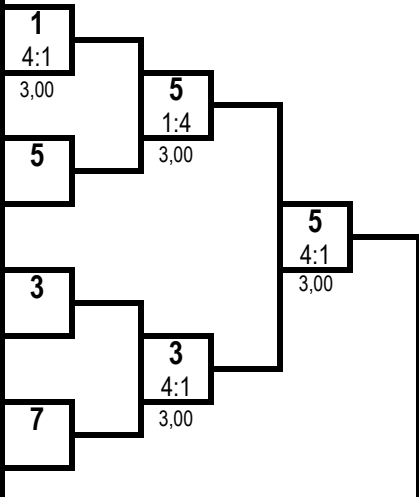

1 место

ЯКОБЮК Никита
Омская обл.

2 место

САЧАВО Никита
Иркутская обл.

Б

2	РУЗИЕВ Дмитрий	2р. 23.10.2007	СФО Кемеровская обл.
10			
6	САЧАВО Никита	2р. 23.01.2007	СФО Иркутская обл.
14			
4	ТИГРАНЯН Артем	2р. 24.06.2007	СФО Красноярский кр.
12			
8	МУТОВИН Алексей	2р. 30.01.2007	СФО Иркутская обл.
16			

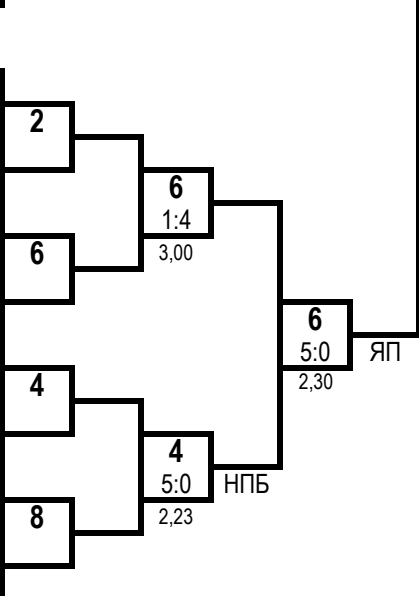

3 место

ДЖАВАДОВ Али
Респ. Хакасия

3 место

ТИГРАНЯН Артем
Красноярский кр.

Ут А

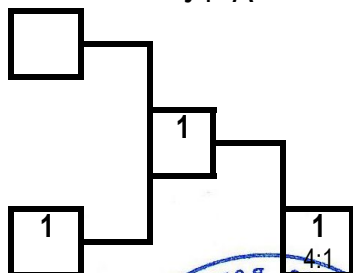

Ут Б

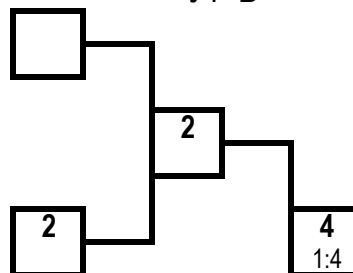

Гл. судья, ВК



С.А. Марченко
(г. Белово)

Гл. секретарь, ВК

А.Ю. Плаутина
(г. Орел)

**Первенство Сибирского федерального округа России
среди юношей и девушек 12-13, 14-15, 16-17 лет , юниоров и юниорок 18-21 год
по рукопашному бою (СМ № 26252 в ЕКП Минспорта на 2023 год)**

30 ноября - 03 декабря 2023 года

г. Красноярск

ПРОТОКОЛ ХОДА СОРЕВНОВАНИЙ

девушки 16-17 лет

Вес **44** кг

8 чел.

А

1	НАИДИНА Алина	1р. 29.03.2007	СФО Кемеровская обл.
5	ТУЧКОВА Виктория	2р. 18.09.2007	СФО Красноярский кр.
3	СОСКИНА Юлия	2р. 11.04.2006	СФО Иркутская обл.
7	БУДЬКО Елена	2р. 19.02.2006	СФО Новосибирская обл.

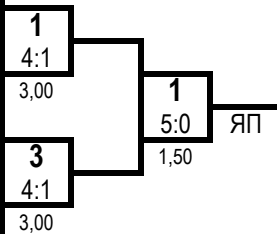

1 место

ПАХОМОВА Ангелина

Новосибирская обл.

Б

2	МОРОЗОВА Анастасия	2р. 08.02.2006	СФО Красноярский кр.
6	ВАСИЛЬЕВА Ева	2р. 31.12.2006	СФО Иркутская обл.
4	ПАХОМОВА Ангелина	2р. 08.06.2007	СФО Новосибирская обл.
8	КОДЖЕБАШ Анастасия	2р. 29.09.2006	СФО Иркутская обл.

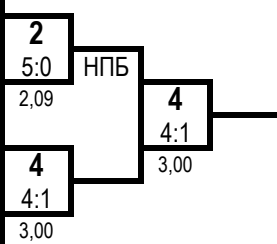

2 место

НАИДИНА Алина

Кемеровская обл.

Ут А

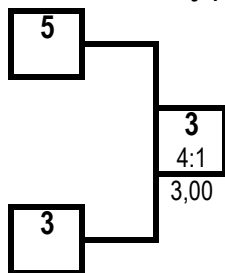

Ут Б

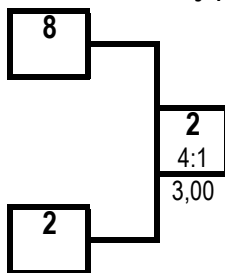

3 место

СОСКИНА Юлия

Иркутская обл.

3 место

МОРОЗОВА Анастасия

Красноярский кр.

ПРОТОКОЛ ЛИЧНЫХ РЕЗУЛЬТАТОВ

Место	№ жр	Фамилия	Имя	Отчество	ФО	Субъект РФ	Разряд (звание)	Дата рождения	Тренер
1	4	ПАХОМОВА	Ангелина		СФО	Новосибирская обл.	2р.	08.06.2007	Абдулаева ГА
2	1	НАИДИНА	Алина		СФО	Кемеровская обл.	1р.	29.03.2007	Шишкина ДО
3	3	СОСКИНА	Юлия		СФО	Иркутская обл.	2р.	11.04.2006	Турчин ВГ
3	2	МОРОЗОВА	Анастасия		СФО	Красноярский кр.	2р.	08.02.2006	Соколовский АА
5	5	ТУЧКОВА	Виктория		СФО	Красноярский кр.	2р.	18.09.2007	Кадач АН
5	8	КОДЖЕБАШ	Анастасия		СФО	Иркутская обл.	2р.	29.09.2006	Кротов ДО
7-8	7	БУДЬКО	Елена		СФО	Новосибирская обл.	2р.	19.02.2006	Чолоян СК
7-8	6	ВАСИЛЬЕВА	Ева		СФО	Иркутская обл.	2р.	31.12.2006	Мылин КВ

Гл. судья, ВК

Ю.А. Марченко
(г. Белово)

Гл. секретарь, ВК

А.Ю. Плаутина
(г. Орел)



**Первенство Сибирского федерального округа России
среди юношей и девушек 12-13, 14-15, 16-17 лет , юниоров и юниорок 18-21 год
по рукопашному бою (СМ № 26252 в ЕКП Минспорта на 2023 год)**

30 ноября - 03 декабря 2023 года

г. Красноярск

ПРОТОКОЛ ХОДА СОРЕВНОВАНИЙ

девушки 16-17 лет

Вес **48** кг

2 чел.

А

1	ХРЕМЕНКОВА Виктория	2р. 25.03.2007	СФО Иркутская обл.
5			
3			
7			

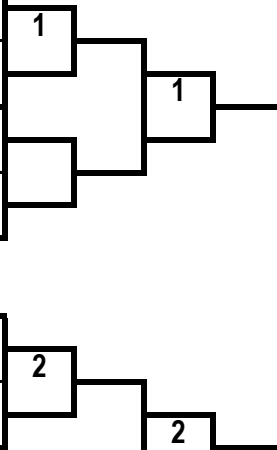

1 место

ГАЛЕНКОВА Екатерина

Новосибирская обл.

Б

2	ГАЛЕНКОВА Екатерина	2р. 01.11.2007	СФО Новосибирская обл.
6			
4			
8			

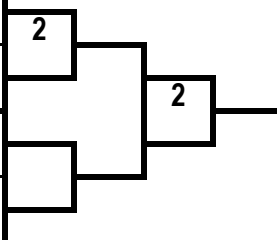

2 место

ХРЕМЕНКОВА Виктория

Иркутская обл.

ПРОТОКОЛ ЛИЧНЫХ РЕЗУЛЬТАТОВ

Место	№ жр	Фамилия Имя Отчество	ФО	Субъект РФ	Разряд (звание)	Дата рождения	Тренер
1	2	ГАЛЕНКОВА Екатерина Сергеевна	СФО	Новосибирская обл.	2р.	01.11.2007	Разинков АН
2	1	ХРЕМЕНКОВА Виктория Мироновна	СФО	Иркутская обл.	2р.	25.03.2007	Макаров АМ

Гл. судья, ВК Ю.А. Марченко (г. Белово)



Гл. секретарь, ВК

А.Ю. Плаутина (г. Орел)

**Первенство Сибирского федерального округа России
среди юношей и девушек 12-13, 14-15, 16-17 лет , юниоров и юниорок 18-21 год
по рукопашному бою (СМ № 26252 в ЕКП Минспорта на 2023 год)**

30 ноября - 03 декабря 2023 года

г. Красноярск

ПРОТОКОЛ ХОДА СОРЕВНОВАНИЙ

девушки 16-17 лет

Вес **53** кг

8 чел.

А

1	КРЮКОВА Галина	2р. 02.04.2006	СФО Иркутская обл.
5	ИВАНОВА Ирина	1р. 08.11.2006	СФО Новосибирская обл.
3	ПИРОГОВА Виктория	КМС 21.12.2005	СФО Респ. Хакасия
7	НИКУЛИНА Анастасия	2р. 05.11.2006	СФО Новосибирская обл.

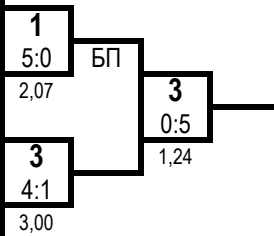

1 место

ВАСИЛЬЕВА Яна

Красноярский кр.

Б

2	ВАСИЛЬЕВА Яна	2р. 04.06.2007	СФО Красноярский кр.
6	КОВРИГИНА Юлия	2р. 02.09.2007	СФО Новосибирская обл.
4	МАЛАХОВА Виктория	2р. 21.05.2007	СФО Иркутская обл.
8	ПАВЛЮКЕВИЧ Дарья	2р. 22.06.2006	СФО Новосибирская обл.

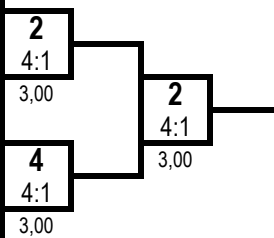

2 место

ПИРОГОВА Виктория

Респ. Хакасия

Ут А

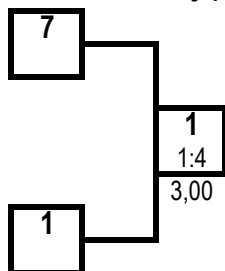

Ут Б

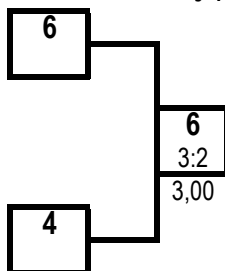

3 место

КРЮКОВА Галина

Иркутская обл.

3 место

КОВРИГИНА Юлия

Новосибирская обл.

ПРОТОКОЛ ЛИЧНЫХ РЕЗУЛЬТАТОВ

Место	№ жр	Фамилия Имя Отчество	ФО	Субъект РФ	Разряд (звание)	Дата рождения	Тренер
1	2	ВАСИЛЬЕВА Яна Ивановна	СФО	Красноярский кр.	2р.	04.06.2007	Агаджанян ЭО
2	3	ПИРОГОВА Виктория Александровна	СФО	Респ. Хакасия	КМС	21.12.2005	Кокояков ДВ Чанчиков ИА
3	1	КРЮКОВА Галина Артёмовна	СФО	Иркутская обл.	2р.	02.04.2006	Чейпеш МЮ
3	6	КОВРИГИНА Юлия Андреевна	СФО	Новосибирская обл.	2р.	02.09.2007	Васильев ЛК
5	7	НИКУЛИНА Анастасия Анатольевна	СФО	Новосибирская обл.	2р.	05.11.2006	Разинков А.Н.
5	4	МАЛАХОВА Виктория Анатольевна	СФО	Иркутская обл.	2р.	21.05.2007	Колесников ВГ Таранюк ИЮ
7-8	5	ИВАНОВА Ирина Андреевна	СФО	Новосибирская обл.	1р.	08.11.2006	Абдульменов РГ
7-8	8	ПАВЛЮКЕВИЧ Дарья Сергеевна	СФО	Новосибирская обл.	2р.	22.06.2006	Разинков А.Н.

Гл. судья, ВК



Ю.А. Марченко
(г. Белово)

Гл. секретарь, ВК

А.Ю. Плаутина
(г. Орел)

**Первенство Сибирского федерального округа России
среди юношей и девушек 12-13, 14-15, 16-17 лет , юниоров и юниорок 18-21 год
по рукопашному бою (СМ № 26252 в ЕКП Минспорта на 2023 год)**

30 ноября - 03 декабря 2023 года

г. Красноярск

ПРОТОКОЛ ХОДА СОРЕВНОВАНИЙ

девушки 16-17 лет

Вес **58** кг

8 чел.

А

1	ВАСИЛЬЕВА Александра	1р. 08.11.2006	СФО Респ. Хакасия
5	ЗЛОБИНА Доминика	1р. 09.06.2007	СФО Красноярский кр.
3	БЕЛЯЕВА Екатерина	1р. 22.01.2008	СФО Респ. Хакасия
7	ШИШМАРЕВА Кристина	2р. 29.11.2007	СФО Иркутская обл.

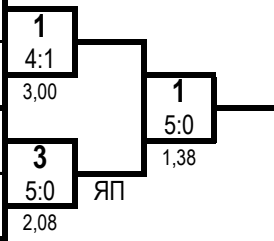

1 место

ПИРОГОВА Екатерина
Респ. Хакасия

Б

2	ПИРОГОВА Екатерина	1р. 20.05.2007	СФО Респ. Хакасия
6	МИНАСЯН Мария	2р. 23.10.2007	СФО Красноярский кр.
4	ШУКШИНА Елизавета	2р. 07.01.2007	СФО Красноярский кр.
8	ГУРЛЕВА Вероника	2р. 20.02.2006	СФО Иркутская обл.

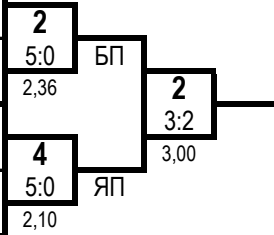

2 место

ВАСИЛЬЕВА Александра
Респ. Хакасия

Ут А

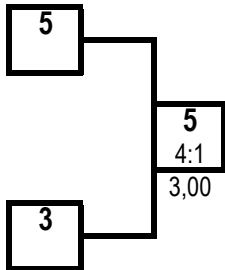

Ут Б

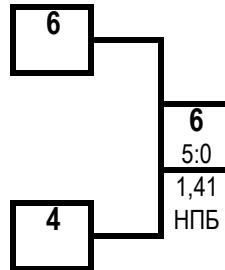

3 место

ЗЛОБИНА Доминика
Красноярский кр.

3 место

МИНАСЯН Мария
Красноярский кр.

ПРОТОКОЛ ЛИЧНЫХ РЕЗУЛЬТАТОВ

Место	№ жр	Фамилия	Имя	Отчество	ФО	Субъект РФ	Разряд (звание)	Дата рождения	Тренер
1	2	ПИРОГОВА	Екатерина	Александровна	СФО	Респ. Хакасия	1р.	20.05.2007	Чанчиков ИА
2	1	ВАСИЛЬЕВА	Александра	Евгеньевна	СФО	Респ. Хакасия	1р.	08.11.2006	Кокояков ДВ Казыгашев ДВ
3	5	ЗЛОБИНА	Доминика	Константиновна	СФО	Красноярский кр.	1р.	09.06.2007	Агаджанян ЭО
3	6	МИНАСЯН	Мария	Аваковна	СФО	Красноярский кр.	2р.	23.10.2007	Степанян НВ
5	3	БЕЛЯЕВА	Екатерина	Максимовна	СФО	Респ. Хакасия	1р.	22.01.2008	Кокояков ДВ Сагатаев ДВ
5	4	ШУКШИНА	Елизавета	Вавсильевна	СФО	Красноярский кр.	2р.	07.01.2007	Кадач АН
7-8	7	ШИШМАРЕВА	Кристина	Павловна	СФО	Иркутская обл.	2р.	29.11.2007	Колесников ВГ Таранюк ИЮ
7-8	8	ГУРЛЕВА	Вероника	Евгеньевна	СФО	Иркутская обл.	2р.	20.02.2006	Оводнев ЯН

Гл. судья, ВК



Ю.А. Марченко
(г. Белово)

Гл. секретарь, ВК

А.Ю. Плаутина
(г. Орел)

**Первенство Сибирского федерального округа России
среди юношей и девушек 12-13, 14-15, 16-17 лет , юниоров и юниорок 18-21 год
по рукопашному бою (СМ № 26252 в ЕКП Минспорта на 2023 год)**

30 ноября - 03 декабря 2023 года

г. Красноярск

ПРОТОКОЛ ХОДА СОРЕВНОВАНИЙ

девушки 16-17 лет

Вес **64** кг

2 чел.

А

1	КОРНЕВА Валерия	2р. 16.09.2006	СФО Кемеровская обл.
5			
3			
7			

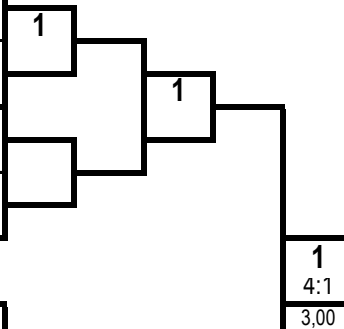

1 место

КОРНЕВА Валерия

Кемеровская обл.

Б

2	АЗНАБАЕВА Рената	1р. 18.02.2007	СФО Красноярский кр.
6			
4			
8			

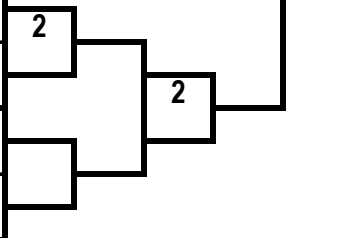

2 место

АЗНАБАЕВА Рената

Красноярский кр.

ПРОТОКОЛ ЛИЧНЫХ РЕЗУЛЬТАТОВ

Место	№ жр	Фамилия	Имя	Отчество	ФО	Субъект РФ	Разряд (звание)	Дата рождения	Тренер
1	1	КОРНЕВА	Валерия	Семеновна	СФО	Кемеровская обл.	2р.	16.09.2006	Трофимов АА
2	2	АЗНАБАЕВА	Рената	Андреевна	СФО	Красноярский кр.	1р.	18.02.2007	Агаджанян ЭО

Гл. судья, ВК



Ю.А. Марченко
(г. Белово)

Гл. секретарь, ВК

А.Ю. Плаутина
(г. Орел)

**Первенство Сибирского федерального округа России
среди юношей и девушек 12-13, 14-15, 16-17 лет , юниоров и юниорок 18-21 год
по рукопашному бою (СМ № 26252 в ЕКП Минспорта на 2023 год)**

30 ноября - 03 декабря 2023 года

г. Красноярск

ПРОТОКОЛ ХОДА СОРЕВНОВАНИЙ

вес 64+ кг

девушки 16-17 лет

№ жр.	№ табл	Фамилия, Имя	ФО	Субъект РФ	Разряд	1				2				3				Сумма баллов	Место
						0	10	2	11	0	10	2	11	0	10	2	11		
1	183	АННЕНКОВА Сабина	СФО	Кемеровская обл.	КМС			5	10			2	11			0,00	11	7	2
								2,59	0			3,00				3,00			
								ЯП											
2	184	САЛТЫКОВА Варвара	СФО	Кемеровская обл.	2р.	0	0					1	3			3,00	10	1	3
								2,59	10										
								ЯП											
3	185	ШАРМАНОВА Арина	СФО	Кемеровская обл.	КМС	3	11	4	10									7	1
								0,00	11	3,00	3								
								3,00											

ПРОТОКОЛ ЛИЧНЫХ РЕЗУЛЬТАТОВ

№ жр.	Фамилия, Имя	Дата рождения	Разряд	ФО	Субъект РФ	Тренер	Место
3	ШАРМАНОВА Арина Алексеевна	26.04.2006	КМС	СФО	Кемеровская обл.	Пашкевич ЕВ	1
1	АННЕНКОВА Сабина Олеговна	15.09.2006	КМС	СФО	Кемеровская обл.	Марченко ЮА Панаков АД	2
2	САЛТЫКОВА Варвара Евгеньевна	06.09.2007	2р.	СФО	Кемеровская обл.	Трофимов АА	3

Главный судья, ВК

Главный секретарь, ВК



Ю.А. Марченко (г. Белово)

А.Ю. Плаутина (г. Орел)

**Первенство Сибирского федерального округа России
среди юношей и девушек 12-13, 14-15, 16-17 лет , юниоров и юниорок 18-21 год
по рукопашному бою (СМ № 26252 в ЕКП Минспорта на 2023 год)**

30 ноября - 03 декабря 2023 года

г. Красноярск

ПРОТОКОЛ ЛИЧНЫХ РЕЗУЛЬТАТОВ

юниоры 18-21 год

Вес **57** кг

15 чел.

Место	№ жр	Фамилия Имя Отчество	ФО	Субъект	Разряд (звание)	Дата рождения	Тренер
1	8	МАЙНАГАШЕВ Арис Линарович	СФО	Красноярский кр.	КМС	31.10.2004	Кокояков ДВ
2	7	БУШМАКИН Данил Александрович	СФО	Кемеровская обл.	КМС	01.06.2004	Шишкина ДО
3	5	САВЕЛЬЕВ Егор Тохирович	СФО	Красноярский кр.	1р.	09.10.2005	Самодуров ПА
3	14	АНЕНХОНОВ Юрий Андреевич	СФО	Иркутская обл.	1р.	01.06.2004	Ершов ДВ Бесков ДА
5	3	САГАЛАКОВ Виктор Андреевич	СФО	Красноярский кр.	1р.	23.08.2003	Анисимов ВА
5	12	ЯКУБИШИН Левон Лёвович	СФО	Омская обл.	1р.	12.01.2005	Кайсин АС Якубович ДА
7	15	ЖГУН Максим Васильевич	СФО	Красноярский кр.	1р.	01.03.2005	Самодуров ПА
8-9	9	ГЛИОС Эдуард Юрьевич	СФО	Красноярский кр.	1р.	02.09.2005	Данилов РЕ
8-9	2	АЛЕКСАНДРОВ Семен Игоревич	СФО	Кемеровская обл.	КМС	19.07.2004	Петров АС
10-15	1	САВОСТЬЯНОВ Алексей Андреевич	СФО	Респ. Хакасия	1р.	12.07.2005	Неустроев РВ
10-15	13	ЧЕРЕПАНОВ Вячеслав Евгеньевич	СФО	Омская обл.	1р.	19.04.2002	Кайсин АС Якубович ДА
10-15	11	МИШНЁВ Егор Александрович	СФО	Омская обл.	1р.	20.06.2005	Кайсин АС Якубович ДА
10-15	10	ГОТОВЦЕВ Эльдар Николаевич	СФО	Красноярский кр.	1р.	14.04.2004	Анисимов ВА
10-15	6	ДЮСЕКЕЕВ Диаз Бахытович	СФО	Омская обл.	1р.	30.06.2005	Зырянов ДВ Алимжанов АЕ
10-15	4	ФЕОКТИСТОВ Данил Николаевич	СФО	Кемеровская обл.	1р.	15.08.2005	Гайнутдинова ЛМ

Гл. судья, ВК

Гл. секретарь, ВК



Ю.А. Марченко
(г. Белово)

А.Ю. Плаутина
(г. Орел)

**Первенство Сибирского федерального округа России
среди юношей и девушек 12-13, 14-15, 16-17 лет , юниоров и юниорок 18-21 год
по рукопашному бою (СМ № 26252 в ЕКП Минспорта на 2023 год)**

30 ноября - 03 декабря 2023 года

г. Красноярск

ПРОТОКОЛ ХОДА СОРЕВНОВАНИЙ

юниоры 18-21 год

Вес **57** кг 15 чел.

А

1	САВОСТЬЯНОВ Алексей	1р. 12.07.2005	СФО Респ. Хакасия	9
9	ГЛИОС Эдуард	1р. 02.09.2005	СФО Красноярский кр.	2:3 4,00
5	САВЕЛЬЕВ Егор	1р. 09.10.2005	СФО Красноярский кр.	5 5:0
13	ЧЕРЕПАНОВ Вячеслав	1р. 19.04.2002	СФО Омская обл.	2,25
3	САГАЛАКОВ Виктор	1р. 23.08.2003	СФО Красноярский кр.	3 5:0
11	МИШНЁВ Егор	1р. 20.06.2005	СФО Омская обл.	2,25
7	БУШМАКИН Данил	КМС 01.06.2004	СФО Кемеровская обл.	7 4:1
15	ЖГУН Максим	1р. 01.03.2005	СФО Красноярский кр.	4,00

1 место

МАЙНАГАШЕВ Арис

Красноярский кр.

2 место

БУШМАКИН Данил

Кемеровская обл.

Б

2	АЛЕКСАНДРОВ Семен	КМС 19.07.2004	СФО Кемеровская обл.	2
10	ГОТОВЦЕВ Эльдар	1р. 14.04.2004	СФО Красноярский кр.	5:0 3,25
6	ДЮСЕКЕЕВ Диаз	1р. 30.06.2005	СФО Омская обл.	14 1:4
14	АНЕНХОНОВ Юрий	1р. 01.06.2004	СФО Иркутская обл.	4,00
4	ФЕОКТИСТОВ Данил	1р. 15.08.2005	СФО Кемеровская обл.	12 0:5
12	ЯКУБИШИН Левон	1р. 12.01.2005	СФО Омская обл.	3,39
8	МАЙНАГАШЕВ Арис	КМС 31.10.2004	СФО Красноярский кр.	8 0:5
16				8 2,22

8

3:2

4,00

3 место

САВЕЛЬЕВ Егор

Красноярский кр.

3 место

АНЕНХОНОВ Юрий

Иркутская обл.

Ут А

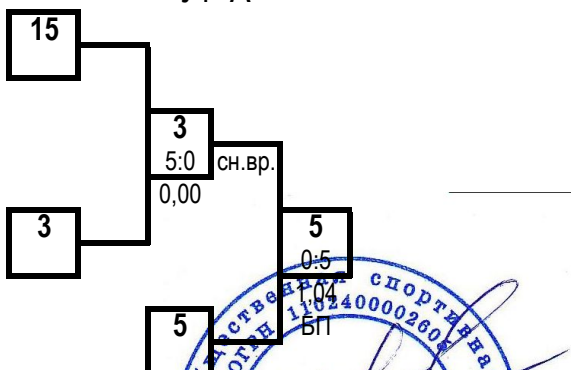

Гл. судья, ВК



Ут Б

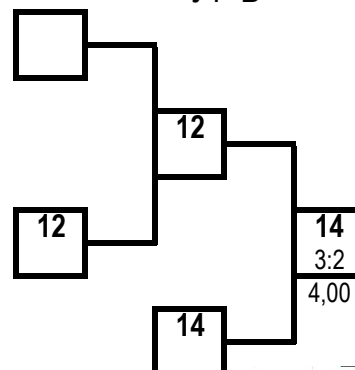

Гл. секретарь, ВК

А.Ю. Плаутина
(г. Орел)

**Первенство Сибирского федерального округа России
среди юношей и девушек 12-13, 14-15, 16-17 лет , юниоров и юниорок 18-21 год
по рукопашному бою (СМ № 26252 в ЕКП Минспорта на 2023 год)**

30 ноября - 03 декабря 2023 года

г. Красноярск

ПРОТОКОЛ ХОДА СОРЕВНОВАНИЙ

юниоры 18-21 год

Вес **62** кг

5 чел.

А

1	ТОМИЛИН Владимир	1р. 23.09.2005	СФО Респ. Хакасия
5	КУТУЗОВ Дмитрий	КМС 05.06.2002	СФО Иркутская обл.
3	ГЕРЕНКОВ Дмитрий	КМС 24.07.2003	СФО Красноярский кр.
7			

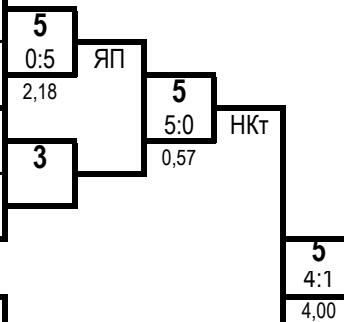

1 место

КУТУЗОВ Дмитрий

Иркутская обл.

Б

2	ФАХРИЕВ Иван	1р. 14.07.2005	СФО Кемеровская обл.
6			
4	ПАТРАКОВ Даниил	КМС 04.08.2004	СФО Омская обл.
8			

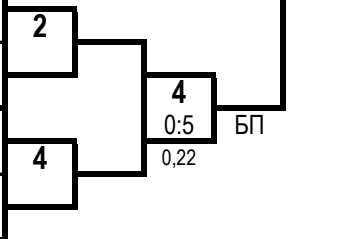

2 место

ПАТРАКОВ Даниил

Омская обл.

Ут А

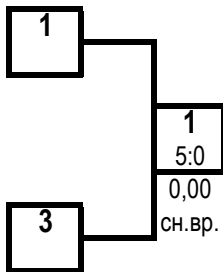

Ут Б

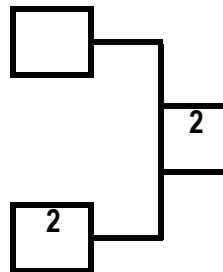

3 место

ТОМИЛИН Владимир

Респ. Хакасия

3 место

ФАХРИЕВ Иван

Кемеровская обл.

ПРОТОКОЛ ЛИЧНЫХ РЕЗУЛЬТАТОВ

Место	№ жр	Фамилия Имя Отчество	ФО	Субъект РФ	Разряд (звание)	Дата рождения	Тренер
1	5	КУТУЗОВ Дмитрий Олегович	СФО	Иркутская обл.	КМС	05.06.2002	Мылин КВ
2	4	ПАТРАКОВ Даниил Муслимович	СФО	Омская обл.	КМС	04.08.2004	Кайсин АС Якубович ДА
3	1	ТОМИЛИН Владимир Евгеньевич	СФО	Респ. Хакасия	1р.	23.09.2005	Неустроев РВ
3	2	ФАХРИЕВ Иван Романович	СФО	Кемеровская обл.	1р.	14.07.2005	Пашкевич ЕВ
5	3	ГЕРЕНКОВ Дмитрий Дмитриевич	СФО	Красноярский кр.	КМС	24.07.2003	Агаджанян ЭО

Гл. судья, ВК



Ю.А. Марченко
(г. Белово)

Гл. секретарь, ВК

А.Ю. Плаутина
(г. Орел)

**Первенство Сибирского федерального округа России
среди юношей и девушек 12-13, 14-15, 16-17 лет , юниоров и юниорок 18-21 год
по рукопашному бою (СМ № 26252 в ЕКП Минспорта на 2023 год)**

30 ноября - 03 декабря 2023 года

г. Красноярск

ПРОТОКОЛ ЛИЧНЫХ РЕЗУЛЬТАТОВ

юниоры 18-21 год

Вес **67** кг

12 чел.

Место	№ жр	Фамилия	Имя	Отчество	ФО	Субъект	Разряд (звание)	Дата рождения	Тренер
1	6	ПISКУНОВ	Александр	Владимирович	СФО	Красноярский кр.	КМС	20.11.2002	Тихоненко ДВ
2	3	БИЖКО	Евгений	Александрович	СФО	Кемеровская обл.	КМС	01.07.2002	Шишкина ДО
3	5	БЕЛЕНКОВ	Илья	Викторович	СФО	Респ. Хакасия	КМС	04.07.2005	Кокояков ДВ Казыгашев ДВ
3	8	САБИТОВ	Антон	Артёмович	СФО	Иркутская обл.	КМС	29.08.2004	Ковалев АМ
5	7	БАРДИН	Илья	Андреевич	СФО	Омская обл.	1р.	16.01.2004	Кайсин АС Якубович ДА
5	2	ИСАЕВ	Семен	Владимирович	СФО	Кемеровская обл.	1р.	12.02.2005	Пашкевич ЕВ Кусков МС
7	11	РЫСЕВ	Андрей	Олегович	СФО	Алтайский кр.	1р.	07.07.2003	Огансян МА
8-9	1	БАРЕЙКО	Антон	Анатольевич	СФО	Красноярский кр.	1р.	28.12.2004	Данилов РЕ
8-9	4	БАЖЕНОВ	Павел	Евгеньевич	СФО	Красноярский кр.	1р.	26.08.2003	Анисимов ВА
10-12	9	СЕРЕН-ДОРЖУ	Анзат	Андреевич	СФО	Респ. Тыва	1р.	25.04.2004	Монгалбии ББ
10-12	10	БРОННИКОВ	Игорь	Дмитриевич	СФО	Красноярский кр.	1р.	18.09.2005	Яцковский АВ
10-12	12	ЖАКУПОВ	Саят	Куандыкович	СФО	Омская обл.	1р.	29.10.2003	Кайсин АС Якубович ДА

Гл. судья, ВК

Гл. секретарь, ВК



Ю.А. Марченко
(г. Белово)

А.Ю. Плаутина
(г. Орел)

**Первенство Сибирского федерального округа России
среди юношей и девушек 12-13, 14-15, 16-17 лет, юниоров и юниорок 18-21 год
по рукопашному бою (СМ № 26252 в ЕКП Минспорта на 2023 год)**

30 ноября - 03 декабря 2023 года

г. Красноярск

ПРОТОКОЛ ХОДА СОРЕВНОВАНИЙ

юниоры 18-21 год

Вес **67** кг 12 чел.

А

1	БАРЕЙКО Антон	1р. 28.12.2004	СФО Красноярский кр.	1			
9	СЕРЕН-ДОРЖУ Анзат	1р. 25.04.2004	СФО Респ. Тыва	5:0	НПБ	2,26	
5	БЕЛЕНКОВ Илья	КМС 04.07.2005	СФО Респ. Хакасия	5		4,00	
13							
3	БИЖКО Евгений	КМС 01.07.2002	СФО Кемеровская обл.	3		4,00	
11	РЫСЕВ Андрей	1р. 07.07.2003	СФО Алтайский кр.	4:1		4,00	
7	БАРДИН Илья	1р. 16.01.2004	СФО Омская обл.	7		1,58	
15							

1 место

ПISКУНОВ Александр

Красноярский кр.

2 место

БИЖКО Евгений

Кемеровская обл.

Б

2	ИСАЕВ Семен	1р. 12.02.2005	СФО Кемеровская обл.	2			
10	БРОННИКОВ Игорь	1р. 18.09.2005	СФО Красноярский кр.	4:1		4,00	
6	ПISКУНОВ Александр	КМС 20.11.2002	СФО Красноярский кр.	6		2,12	
14							
4	БАЖЕНОВ Павел	1р. 26.08.2003	СФО Красноярский кр.	4		2,29	
12	ЖАКУПОВ Саят	1р. 29.10.2003	СФО Омская обл.	4:1		4,00	
8	САБИТОВ Антон	КМС 29.08.2004	СФО Иркутская обл.	8		2,10	
16							

3

0:5
3,41
ЯП

3 место

БЕЛЕНКОВ Илья

Респ. Хакасия

3 место

САБИТОВ Антон

Иркутская обл.

Ут А

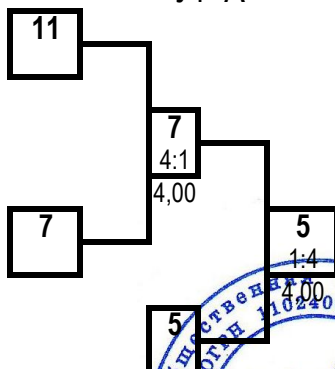

Ут Б

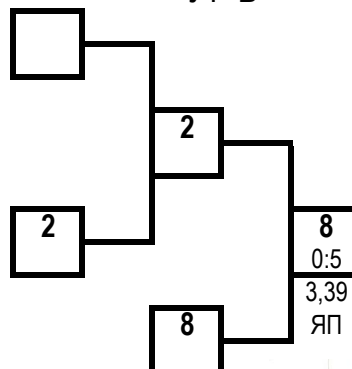

Гл. судья, ВК



Ю.А. Марченко
г. Белово

Гл. секретарь, ВК

А.Ю. Плаутина
(г. Орел)

**Первенство Сибирского федерального округа России
среди юношей и девушек 12-13, 14-15, 16-17 лет , юниоров и юниорок 18-21 год
по рукопашному бою (СМ № 26252 в ЕКП Минспорта на 2023 год)**

30 ноября - 03 декабря 2023 года

г. Красноярск

ПРОТОКОЛ ЛИЧНЫХ РЕЗУЛЬТАТОВ

юниоры 18-21 год

Вес **73** кг

14 чел.

Место	№ жр	Фамилия Имя Отчество	ФО	Субъект	Разряд (звание)	Дата рождения	Тренер
1	1	САЛФЕТНИКОВ Андрей Дмитриевич	СФО	Респ. Хакасия	КМС	29.10.2005	Кокояков ДВ Головизнин АП
2	12	СИДОРЕНКО Андрей Валерьевич	СФО	Красноярский кр.	1р.	14.11.2005	Самодуров ПА
3	7	НУСС Александр Николаевич	СФО	Красноярский кр.	КМС	16.11.2005	Луговик АВ Шивнёв КВ
3	8	ЖОЛДЫБАЕВ Дамир Барлыбаевич	СФО	Омская обл.	КМС	01.08.2002	Майер ЕВ Алимжанов АЕ
5	13	МИХАЙЛЮК Иван Иванович	СФО	Омская обл.	КМС	26.06.2005	Майер ЕВ Алимжанов АЕ
5	6	СКВОРЦОВ Дмитрий Сергеевич	СФО	Красноярский кр.	КМС	29.06.2004	Дмитриев ВВ
7-8	9	СИМОНЕНКО Андрей Сергеевич	СФО	Красноярский кр.	1р.	22.05.2003	Анисимов ВА
7-8	4	ЯКУБОВСКИЙ Сергей Олегович	СФО	Кемеровская обл.	КМС	04.01.2002	Пашкевич ЕВ
9-10	11	НАГИЕВ Марсель Тамаилович	СФО	Омская обл.	1р.	03.05.2002	Майер ЕВ Алимжанов АЕ
9-10	10	ТКАЧЕНКО Михаил Викторович	СФО	Омская обл.	1р.	05.03.2002	Кайсин АС Якубович ДА
11-14	5	НЕЧАЕВ Андрей Дмитриевич	СФО	Красноярский кр.	1р.	17.09.2004	Анисимов ВА
11-14	3	ТЕРПУГОВ Владимир Александрович	СФО	Кемеровская обл.	КМС	12.06.2005	Аминова АМ
11-14	2	КАЛУГИН Данила Андреевич	СФО	Кемеровская обл.	1р.	02.08.2005	Леликов СИ
11-14	14	МАГЕРРАМОВ Ратмир Виляатович	СФО	Иркутская обл.	1р.	13.11.2004	Мелкоступов НА

Гл. судья, ВК

Гл. секретарь, ВК



Ю.А. Марченко
(г. Белово)

А.Ю. Плаутина
(г. Орел)

**Первенство Сибирского федерального округа России
среди юношей и девушек 12-13, 14-15, 16-17 лет , юниоров и юниорок 18-21 год
по рукопашному бою (СМ № 26252 в ЕКП Минспорта на 2023 год)**

30 ноября - 03 декабря 2023 года

г. Красноярск

ПРОТОКОЛ ХОДА СОРЕВНОВАНИЙ

юниоры 18-21 год

Вес **73** кг **14** чел.

А

1	САЛФЕТНИКОВ Андрей	КМС 29.10.2005	СФО Респ. Хакасия
9	СИМОНЕНКО Андрей	1р. 22.05.2003	СФО Красноярский кр.
5	НЕЧАЕВ Андрей	1р. 17.09.2004	СФО Красноярский кр.
13	МИХАЙЛЮК Иван	КМС 26.06.2005	СФО Омская обл.
3	ТЕРПУГОВ Владимир	КМС 12.06.2005	СФО Кемеровская обл.
11	НАГИЕВ Марсель	1р. 03.05.2002	СФО Омская обл.
7	НУСС Александр	КМС 16.11.2005	СФО Красноярский кр.
15			

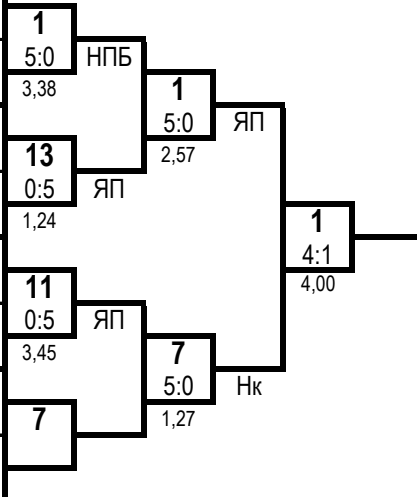

1 место

САЛФЕТНИКОВ Андрей
Респ. Хакасия

2 место

СИДОРЕНКО Андрей
Красноярский кр.

Б

2	КАЛУГИН Данила	1р. 02.08.2005	СФО Кемеровская обл.
10	ТКАЧЕНКО Михаил	1р. 05.03.2002	СФО Омская обл.
6	СКВОРЦОВ Дмитрий	КМС 29.06.2004	СФО Красноярский кр.
14	МАГЕРРАМОВ Ратмир	1р. 13.11.2004	СФО Иркутская обл.
4	ЯКУБОВСКИЙ Сергей	КМС 04.01.2002	СФО Кемеровская обл.
12	СИДОРЕНКО Андрей	1р. 14.11.2005	СФО Красноярский кр.
8	ЖОЛДЫБАЕВ Дамир	КМС 01.08.2002	СФО Омская обл.
16			

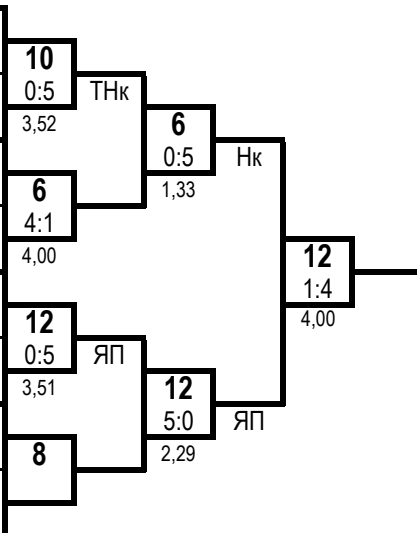

3 место

НУСС Александр
Красноярский кр.

3 место

ЖОЛДЫБАЕВ Дамир
Омская обл.

Ут А

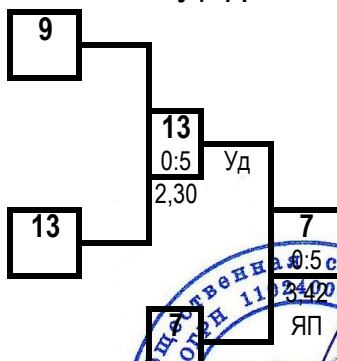

Ут Б

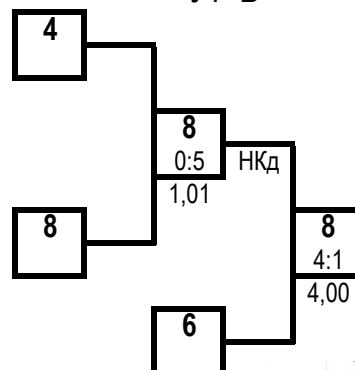

Гл. судья, ВК



Гл. секретарь, ВК

А.Ю. Плаутина
(г. Орел)

**Первенство Сибирского федерального округа России
среди юношей и девушек 12-13, 14-15, 16-17 лет , юниоров и юниорок 18-21 год
по рукопашному бою (СМ № 26252 в ЕКП Минспорта на 2023 год)**

30 ноября - 03 декабря 2023 года

г. Красноярск

ПРОТОКОЛ ХОДА СОРЕВНОВАНИЙ

вес 80 кг

юниоры 18-21 год

№ жр.	№ табл	Фамилия, Имя	ФО	Субъект РФ	Разряд	1		2		3		Сумма баллов	Место
						0	10	0	10	0	10		
1	208	СЕРГИЕНКО Максим	СФО	Кемеровская обл.	КМС			5	10	5	11	10	1
								3.20	0	2.17	0	21	
2	336	АЛАКИН Кирилл	СФО	Красноярский кр.	1р.	0	0			1	7	1	3
						3.20	10			4.00	12	7	
3	426	АБДУЛЛАЕВ Гамид	СФО	Омская обл.	1р.	0	0	4	12			4	2
						2.17	11	4.00	7			12	

ПРОТОКОЛ ЛИЧНЫХ РЕЗУЛЬТАТОВ

№ жр.	Фамилия, Имя	Дата рождения	Разряд	ФО	Субъект РФ	Тренер	Место
1	СЕРГИЕНКО Максим Игоревич	17.07.2003	КМС	СФО	Кемеровская обл.	Калистратов ИП	1
3	АБДУЛЛАЕВ Гамид Муслимович	01.06.2005	1р.	СФО	Омская обл.	Кайсин АС Якубович ДА	2
2	АЛАКИН Кирилл Александрович	27.09.2004	1р.	СФО	Красноярский кр.	Яцковский АВ	3

Главный судья, ВК

Главный секретарь, ВК



Ю.А. Марченко (г. Белово)

А.Ю. Плаутина (г. Орел)

**Первенство Сибирского федерального округа России
среди юношей и девушек 12-13, 14-15, 16-17 лет , юниоров и юниорок 18-21 год
по рукопашному бою (СМ № 26252 в ЕКП Минспорта на 2023 год)**

30 ноября - 03 декабря 2023 года

г. Красноярск

ПРОТОКОЛ ХОДА СОРЕВНОВАНИЙ

вес 88 кг

юниоры 18-21 год

№ жр.	№ табл	Фамилия, Имя	ФО	Субъект РФ	Разряд					Сумма баллов	Место	
						1	2	3	4			
1	338	КОВАЛЕНКО Данила	СФО	Красноярский кр.	1р.		4	9	5	4	9	1
							4,00	7	2,09	0		
									НПБ			
2	548	ДЕЕВ Иван	СФО	Новосибирская обл.	1р.	1	7		4	6	5	2
						4,00	9		4,00	1		
3	617	ЕРМАКОВ Кирилл	СФО	Кемеровская обл.	КМС	0	0	1	1		1	3
						2,09	4	4,00	6			
								НПБ				

ПРОТОКОЛ ЛИЧНЫХ РЕЗУЛЬТАТОВ

№ жр.	Фамилия, Имя	Дата рождения	Разряд	ФО	Субъект РФ	Тренер	Место
1	КОВАЛЕНКО Данила Владимирович	20.09.2005	1р.	СФО	Красноярский кр.	Данилов РЕ	1
2	ДЕЕВ Иван Владимирович	27.12.2003	1р.	СФО	Новосибирская обл.	Абдулаева ГА	2
3	ЕРМАКОВ Кирилл Денисович	15.05.2002	КМС	СФО	Кемеровская обл.	Грабко ИА	3

Главный судья, ВК

Главный секретарь, ВК



Ю.А. Марченко (г. Белово)

А.Ю. Плаутина (г. Орел)

**Первенство Сибирского федерального округа России
среди юношей и девушек 12-13, 14-15, 16-17 лет , юниоров и юниорок 18-21 год
по рукопашному бою (СМ № 26252 в ЕКП Минспорта на 2023 год)**

30 ноября - 03 декабря 2023 года

г. Красноярск

ПРОТОКОЛ ХОДА СОРЕВНОВАНИЙ

юниоры 18-21 год

Вес **97** кг

4 чел.

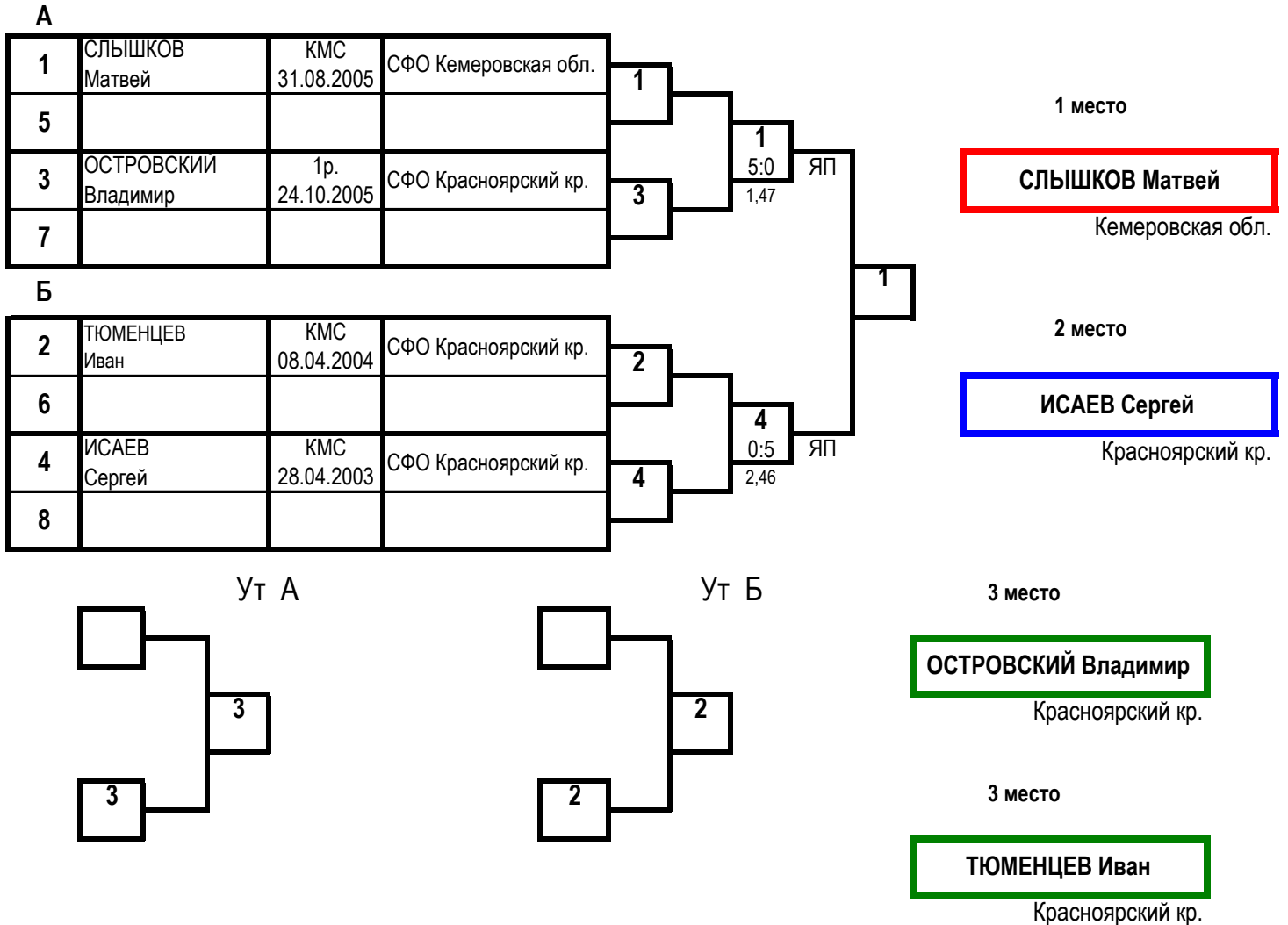

ПРОТОКОЛ ЛИЧНЫХ РЕЗУЛЬТАТОВ

Место	№ жр	Фамилия Имя Отчество	ФО	Субъект РФ	Разряд (звание)	Дата рождения	Тренер
1	1	СЛЫШКОВ Матвей Сергеевич	СФО	Кемеровская обл.	КМС	31.08.2005	Грабко ИА
2	4	ИСАЕВ Сергей Александрович	СФО	Красноярский кр.	КМС	28.04.2003	Кравчук АИ
3	3	ОСТРОВСКИЙ Владимир Романович	СФО	Красноярский кр.	1р.	24.10.2005	Яцковский АВ
3	2	ТЮМЕНЦЕВ Иван Александрович	СФО	Красноярский кр.	КМС	08.04.2004	Яцковский АВ

Гл. судья, ВК



Ю.А. Марченко
(г. Белово)

Гл. секретарь, ВК

А.Ю. Плаутина
(г. Орел)

**Первенство Сибирского федерального округа России
среди юношей и девушек 12-13, 14-15, 16-17 лет , юниоров и юниорок 18-21 год
по рукопашному бою (СМ № 26252 в ЕКП Минспорта на 2023 год)**

30 ноября - 03 декабря 2023 года

г. Красноярск

ПРОТОКОЛ ХОДА СОРЕВНОВАНИЙ

юниоры 18-21 год

Вес **97+** кг

2 чел.

А

1	ЛЫМАРЬ Павел	КМС 18.10.2004	СФО Кемеровская обл.
5			
3			
7			

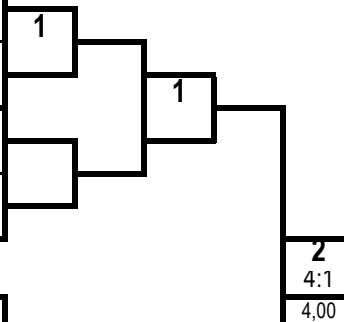

1 место

МИГА Николай
Омская обл.

Б

2	МИГА Николай	КМС 04.12.2003	СФО Омская обл.
6			
4			
8			

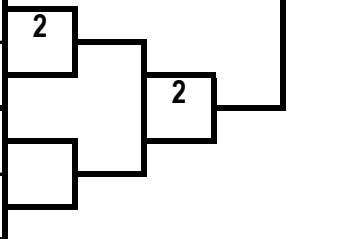

2 место

ЛЫМАРЬ Павел
Кемеровская обл.

ПРОТОКОЛ ЛИЧНЫХ РЕЗУЛЬТАТОВ

Место	№ жр	Фамилия Имя Отчество	ФО	Субъект РФ	Разряд (звание)	Дата рождения	Тренер
1	2	МИГА Николай Андреевич	СФО	Омская обл.	КМС	04.12.2003	Карплюк ДА Иванников АА
2	1	ЛЫМАРЬ Павел Александрович	СФО	Кемеровская обл.	КМС	18.10.2004	Грабко ИА

Гл. судья, ВК



Ю.А. Марченко
(г. Белово)

Гл. секретарь, ВК

А.Ю. Плаутина
(г. Орел)

**Первенство Сибирского федерального округа России
среди юношей и девушек 12-13, 14-15, 16-17 лет , юниоров и юниорок 18-21 год
по рукопашному бою (СМ № 26252 в ЕКП Минспорта на 2023 год)**

30 ноября - 03 декабря 2023 года

г. Красноярск

ПРОТОКОЛ ХОДА СОРЕВНОВАНИЙ

юниорки 18-21 год

Вес **48** кг

4 чел.

А

1	ВЕРХУЛЕВСКАЯ Полина	1р. 25.07.2005	СФО Кемеровская обл.
5			
3	МОЛЧАНОВА Анна	КМС 29.05.2002	СФО Красноярский кр.
7			

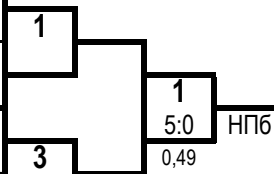

1 место

ВЕРХУЛЕВСКАЯ Полина

Кемеровская обл.

Б

2	ТЕЛЬБЕЗЕКОВА Ирина	КМС 09.06.2003	СФО Кемеровская обл.
6			
4	КРЯЖЕВА Кристина	1р. 27.07.2003	СФО Иркутская обл.
8			

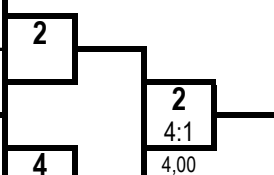

2 место

ТЕЛЬБЕЗЕКОВА Ирина

Кемеровская обл.

Ут А

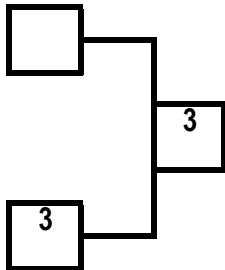

3 место

МОЛЧАНОВА Анна

Красноярский кр.

Ут Б

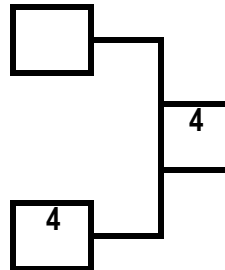

3 место

КРЯЖЕВА Кристина

Иркутская обл.

ПРОТОКОЛ ЛИЧНЫХ РЕЗУЛЬТАТОВ

Место	№ жр	Фамилия Имя Отчество	ФО	Субъект РФ	Разряд (звание)	Дата рождения	Тренер
1	1	ВЕРХУЛЕВСКАЯ Полина Владимировна	СФО	Кемеровская обл.	1р.	25.07.2005	Гилязов РМ
2	2	ТЕЛЬБЕЗЕКОВА Ирина Олеговна	СФО	Кемеровская обл.	КМС	09.06.2003	Аминов ДГ
3	3	МОЛЧАНОВА Анна Денисовна	СФО	Красноярский кр.	КМС	29.05.2002	Соколовский АА
3	4	КРЯЖЕВА Кристина Васильевна	СФО	Иркутская обл.	1р.	27.07.2003	Колодеж БЕ

Гл. судья, ВК



Ю.А. Марченко
(г. Белово)

Гл. секретарь, ВК

А.Ю. Плаутина
(г. Орел)

**Первенство Сибирского федерального округа России
среди юношей и девушек 12-13, 14-15, 16-17 лет , юниоров и юниорок 18-21 год
по рукопашному бою (СМ № 26252 в ЕКП Минспорта на 2023 год)**

30 ноября - 03 декабря 2023 года

г. Красноярск

ПРОТОКОЛ ХОДА СОРЕВНОВАНИЙ

юниорки 18-21 год

Вес **53** кг

2 чел.

А

1	КУЗНЕЦОВА Ксения	КМС 14.01.2002	СФО Красноярский кр.
5			
3			
7			

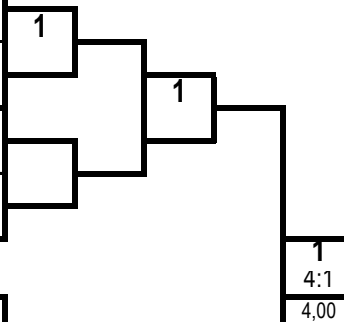

1 место

КУЗНЕЦОВА Ксения

Красноярский кр.

Б

2	МАЙ Валерия	1р. 25.05.2002	СФО Красноярский кр.
6			
4			
8			

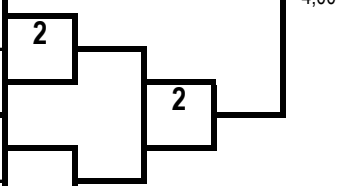

2 место

МАЙ Валерия

Красноярский кр.

ПРОТОКОЛ ЛИЧНЫХ РЕЗУЛЬТАТОВ

Место	№ жр	Фамилия	Имя	Отчество	ФО	Субъект РФ	Разряд (звание)	Дата рождения	Тренер
1	1	КУЗНЕЦОВА	Ксения	Сергеевна	СФО	Красноярский кр.	КМС	14.01.2002	Данилов РЕ
2	2	МАЙ	Валерия	Игоревна	СФО	Красноярский кр.	1р.	25.05.2002	Соколовский АА

Гл. судья, ВК



Ю.А. Марченко
(г. Белово)

Гл. секретарь, ВК

А.Ю. Плаутина
(г. Орел)

**Первенство Сибирского федерального округа России
среди юношей и девушек 12-13, 14-15, 16-17 лет , юниоров и юниорок 18-21 год
по рукопашному бою (СМ № 26252 в ЕКП Минспорта на 2023 год)**

30 ноября - 03 декабря 2023 года

г. Красноярск

ПРОТОКОЛ ХОДА СОРЕВНОВАНИЙ

вес 58 кг

юниорки 18-21 год

№ жр.	№ табл	Фамилия, Имя	ФО	Субъект РФ	Разряд	1				2				3				Сумма баллов	Место
						0	1	2	3	0	1	2	3	0	1	2	3		
1	84	ТОКМАШОВА Юлия	СФО	Респ. Хакасия	КМС			2	7	5	10					7	1		
								4,00	7	0,45	1			ЯП	17				
2	412	ПРОКОПЕНКО Дарья	СФО	Омская обл.	КМС	3	7			0	4					3	3		
						4,00	7			1,30	5			ОПБ	11				
3	600	ШЕШУКОВА Татьяна	СФО	Томская обл.	1р.	0	1	5	5					5	2				
						0,45	10	1,30	4					ЯП		6			

ПРОТОКОЛ ЛИЧНЫХ РЕЗУЛЬТАТОВ

№ жр.	Фамилия, Имя	Дата рождения	Разряд	ФО	Субъект РФ	Тренер	Место
1	ТОКМАШОВА Юлия Евгеньевна	25.06.2005	КМС	СФО	Респ. Хакасия	Чанчиков ИА	1
3	ШЕШУКОВА Татьяна Алексеевна	14.01.2004	1р.	СФО	Томская обл.	Маркидонов ВМ	2
2	ПРОКОПЕНКО Дарья Дмитриевна	01.08.2002	КМС	СФО	Омская обл.	Карплюк ДА Иванников АА	3

Главный судья, ВК

Главный секретарь, ВК



Ю.А. Марченко (г. Белово)

А.Ю. Плаутина (г. Орел)

**Первенство Сибирского федерального округа России
среди юношей и девушек 12-13, 14-15, 16-17 лет , юниоров и юниорок 18-21 год
по рукопашному бою (СМ № 26252 в ЕКП Минспорта на 2023 год)**

30 ноября - 03 декабря 2023 года

г. Красноярск

ПРОТОКОЛ ХОДА СОРЕВНОВАНИЙ

вес 70 кг

юниорки 18-21 год

№ жр.	№ табл	Фамилия, Имя	ФО	Субъект РФ	Разряд	1		2		3		Сумма баллов	Место
						ОПБ	ТН-Н	ОПБ	ТН-Н	ОПБ	ТН-Н		
1	203	КШНЯСЕВА Виктория	СФО	Кемеровская обл.	1р.			0	2	0	2	0	3
								ОПБ	6	ТН-Н	5		
						1,07		0,45		4			
2	344	КИРИЧЕНКО Людмила	СФО	Красноярский кр.	КМС	5	6			4	11	9	1
						ОПБ	2			0,00	4		
												1,07	
3	349	ДЕВЯТОВА Татьяна	СФО	Алтайский кр.	1р.	5	5	1	4			6	2
						ТН-Н	2	0,00	11				
												0,45	

ПРОТОКОЛ ЛИЧНЫХ РЕЗУЛЬТАТОВ

№ жр.	Фамилия, Имя	Дата рождения	Разряд	ФО	Субъект РФ	Тренер	Место
2	КИРИЧЕНКО Людмила Юрьевна	22.06.2004	КМС	СФО	Красноярский кр.	Лукьянов РГ	1
3	ДЕВЯТОВА Татьяна Николаевна	27.12.2004	1р.	СФО	Алтайский кр.	Соловьев ИВ	2
1	КШНЯСЕВА Виктория Владимировна	09.02.2005	1р.	СФО	Кемеровская обл.	Аминов ДГ	3

Главный судья, ВК

Главный секретарь, ВК



Ю.А. Марченко (г. Белово)

А.Ю. Плаутина (г. Орел)

**Первенство Сибирского федерального округа России
среди юношей и девушек 12-13, 14-15, 16-17 лет , юниоров и юниорок 18-21 год
по рукопашному бою (СМ № 26252 в ЕКП Минспорта на 2023 год)**

30 ноября - 03 декабря 2023 года

г. Красноярск

МЕДАЛЬНЫЙ ЗАЧЕТ
юноши, девушки 12-13 лет

Место	Команда	Итого	золото	серебро	бронза
1	Кемеровская обл.	17	5	4	8
2	Красноярский кр.	16	3	5	8
3	Иркутская обл.	9	3	2	4
4	Омская обл.	6	3	2	1
5	Респ. Хакасия	6	1	1	4
6	Томская обл.	1	1	0	0
7	Новосибирская обл.	8	0	2	6
8	Респ. Тыва	1	0	0	1
-	Алтайский кр.	0	0	0	0

Главный судья, ВК

Главный секретарь, ВК



Ю.А. Марченко (г. Белово)

А.Ю. Плаутина (г. Орел)

Первенство Сибирского федерального округа России
среди юношей и девушек 12-13, 14-15, 16-17 лет , юниоров и юниорок 18-21 год
по рукопашному бою (СМ № 26252 в ЕКП Минспорта на 2023 год)

30 ноября - 03 декабря 2023 года

г. Красноярск

МЕДАЛЬНЫЙ ЗАЧЕТ
юноши, девушки 14-15 лет

Место	Команда	Итого	золото	серебро	бронза
1	Новосибирская обл.	9	4	4	1
2	Кемеровская обл.	16	3	3	10
3	Респ. Хакасия	8	3	2	3
4	Красноярский кр.	16	2	4	10
5	Иркутская обл.	4	1	2	1
6	Омская обл.	2	0	0	2
7-8	Алтайский кр.	1	0	0	1
7-8	Томская обл.	1	0	0	1
-	Респ. Тыва	0	0	0	0

Главный судья, ВК

Главный секретарь, ВК



Ю.А. Марченко (г. Белово)

А.Ю. Плаутина (г. Орел)

**Первенство Сибирского федерального округа России
среди юношей и девушек 12-13, 14-15, 16-17 лет , юниоров и юниорок 18-21 год
по рукопашному бою (СМ № 26252 в ЕКП Минспорта на 2023 год)**

30 ноября - 03 декабря 2023 года

г. Красноярск

МЕДАЛЬНЫЙ ЗАЧЕТ
юноши, девушки 16-17 лет

Место	Команда	Итого	золото	серебро	бронза
1	Кемеровская обл.	16	8	5	3
2	Новосибирская обл.	5	3	2	
3	Респ. Хакасия	7	1	3	3
4	Красноярский кр.	12	1	1	10
5	Омская обл.	5	1	1	3
6	Иркутская обл.	5	0	2	3
-	Алтайский кр.	0	0	0	0
-	Томская обл.	0	0	0	0
-	Респ. Тыва	0	0	0	0

Главный судья, ВК

Главный секретарь, ВК



Ю.А. Марченко (г. Белово)

А.Ю. Плаутина (г. Орел)

**Первенство Сибирского федерального округа России
среди юношей и девушек 12-13, 14-15, 16-17 лет , юниоров и юниорок 18-21 год
по рукопашному бою (СМ № 26252 в ЕКП Минспорта на 2023 год)**

30 ноября - 03 декабря 2023 года

г. Красноярск

МЕДАЛЬНЫЙ ЗАЧЕТ
юниоры, юниорки 18-21 год

Место	Команда	Итого	золото	серебро	бронза
1	Красноярский кр.	14	5	3	6
2	Кемеровская обл.	9	3	4	2
3	Респ. Хакасия	4	2	0	2
4	Омская обл.	5	1	2	2
5	Иркутская обл.	4	1	0	3
6-8	Алтайский кр.	1	0	1	0
6-8	Новосибирская обл.	1	0	1	0
6-8	Томская обл.	1	0	1	0
-	Респ. Тыва	0	0	0	0

Главный судья, ВК

Главный секретарь, ВК



Ю.А. Марченко (г. Белово)

А.Ю. Плаутина (г. Орел)

Первенство Сибирского федерального округа России
среди юношей и девушек 12-13, 14-15, 16-17 лет , юниоров и юниорок 18-21 год
по рукопашному бою (СМ № 26252 в ЕКП Минспорта на 2023 год)

30 ноября - 03 декабря 2023 года

г. Красноярск

СПИСОК НОКАУТИРОВАННЫХ

01.12.2023г.

1 КАЛУГИН Данила Андреевич	02.08.2005	Кемеровская обл.	73 кг	ТНк
2 НАГИЕВ Марсель Тамаилович	03.05.2002	Омская обл.	73 кг	Нк
3 ТКАЧЕНКО Михаил Викторович	05.03.2002	Омская обл.	73 кг	Нк
4 ГЕРЕНКОВ Дмитрий Дмитриевич	24.07.2003	Красноярский кр.	62 кг	Нк-Т
5 КШНЯСЕВА Виктория Владимировна	09.02.2005	Кемеровская обл.	70 кг	ТНк

Главный судья, ВК

Главный секретарь, ВК



Ю.А. Марченко (г. Белово)

А.Ю. Плаутина (г. Орел)