

**МИНИСТЕРСТВО СПОРТА РОССИЙСКОЙ ФЕДЕРАЦИИ**

**ОБЩЕРОССИЙСКАЯ ФИЗКУЛЬТУРНО-СПОРТИВНАЯ ОБЩЕСТВЕННАЯ  
ОРГАНИЗАЦИЯ «ВСЕРОССИЙСКАЯ ФЕДЕРАЦИЯ РУКОПАШНОГО БОЯ»**

**ОБЩЕСТВЕННАЯ ОРГАНИЗАЦИЯ  
«МОСКОВСКАЯ ОБЛАСТНАЯ ФЕДЕРАЦИЯ РУКОПАШНОГО БОЯ»**



**ПЕРВЕНСТВО ЦЕНТРАЛЬНОГО  
ФЕДЕРАЛЬНОГО ОКРУГА РОССИИ  
СРЕДИ ЮНОШЕЙ И ДЕВУШЕК  
12-13, 14-15, 16-17 ЛЕТ,  
ЮНИОРОВ И ЮНИОРОК 18-21 ГОД  
ПО РУКОПАШНОМУ БОЮ**

**(СМ № 26254 в ЕКП Минспорта на 2023 год)**

**г. Одинцово, ДО «Покровское»  
04 - 09 декабря 2023 года**

**Первенство Центрального федерального округа России среди  
юношей и девушек 12-13, 14-15, 16-17 лет , юниоров и юниорок 18-21 год  
по рукопашному бою (СМ № 26254 в ЕКП Минспорта на 2023 год)**

04-09 декабря 2023 года

г. Одинцово

**ОТЧЕТ ГЛАВНОГО СУДЬИ  
о проведении соревнований**

1	Наименование соревнований	Первенство Центрального федерального округа России среди юношей и девушек, юниоров и юниорок по рукопашному бою	
2	Сроки и место проведения	04-09.12.2023 Московская область, Одинцовский район, ДО "Покровское", стр.65	
3	Организация, проводящая соревнования	ОФСОО "Всероссийская федерация рукопашного боя", Общественная организация "Московская областная федерация рукопашного боя"	
4	Система и порядок проведения соревнований	Соревнования проводились с разбиением на подгруппы, с выбыванием и утешительными поединками от финалистов, третьих мест два. Регламент соревнований:	
		4 декабря	Приезд, размещение команд, заседание ГСК
		5 декабря	Комиссия по допуску участников, взвешивание и жеребьевка участников в возрастных группах 12-13 лет, 18-21 год, совещание представителей и судей, официальные тренировки команд
		6 декабря	Совещание представителей и судей, предварительные бои в возрастных группах 12-13 лет, 18-21 год, взвешивание и жеребьевка участников в возрастных группах 14-15, 16-17 лет, подведение итогов второго дня соревнований
		7 декабря	Совещание представителей и судей, утешительные и финальные поединки в возрастных группах 12-13 лет, 18-21 год, торжественное открытие соревнований, награждение победителей и призеров в возрастных группах 12-13 лет, 18-21 год, впредварительные бои в возрастных группах 14-15, 16-17 лет, подведение итогов третьего дня соревнований
		8 декабря	Совещание представителей и судей, утешительные и финальные поединки в возрастных группах 14-15, 16-17 лет, награждение победителей и призеров в возрастных группах 14-15, 16-17 лет, закрытие спортивных соревнований
		9 декабря	Заседание ГСК, отъезд команд
5	Характеристика и оценка места проведения соревнований, оборудования и инвентаря	Соревнования проводились в спортивном зале 48х24 метра, на двух коврах размером 12х12 м, с соблюдением зоны безопасности и применением электронного табло. Вентиляция, канализация, освещение, раздевалки, туалетные, умывальные и душевые комнаты в спортивном комплексе находились в рабочем состоянии. В кафе комплекса был достаточный ассортимент продуктов питания, включая горячий чай и кофе.	
6	Пропаганда соревнований	Результаты соревнований освещались в региональных СМИ.	
	Количество зрителей	400 человек	
7	Участники соревнований	Всего	471
		МС	1
		КМС	38
		1р.	67
		2р.	118
		3р.	23
		1юн.р.	134
		2юн.р.	43
3юн.р.	47		
Команд	14		
8	Спортивная оценка соревнований	Были проведены 536 боев. Соревнования проведены на хорошем спортивном уровне.	
9	Нарушения дисциплины	Нарушений дисциплины не зафиксировано	
10	Медицинское обслуживание	Медицинское обслуживание проводилось двумя бригадами врачей у ковров.	
11	Общие выводы и предложения по итогам соревнований	Соревнования проведены на хорошем организационном уровне.	

12	Оценка работы судейской коллегии	Судейская коллегия справилась с возложенными на нее обязанностями в полном объеме.					
13	Состав судейской коллегии	Всего	ВК	1К	2К	3К	ЮС
		30	12	14	4	-	-

Гл. судья, ВК



Г.А. Артеменко (г. Нижний Новгород)

Первенство Центрального федерального округа России среди  
юношей и девушек 12-13, 14-15, 16-17 лет , юниоров и юниорок 18-21 год  
по рукопашному бою (СМ № 26254 в ЕКП Минспорта на 2023 год)

04-09 декабря 2023 года

г. Одинцово

**СПИСОК КОМАНД**

**Центральный федеральный округ**

- |    |   |                      |
|----|---|----------------------|
| 1  |    | Брянская область     |
| 2  |    | Владимирская область |
| 3  |    | Воронежская область  |
| 4  |    | Ивановская область   |
| 5  |    | Калужская область    |
| 6  |    | Костромская область  |
| 7  |    | Курская область      |
| 8  |   | Липецкая область     |
| 9  |  | Московская область   |
| 10 |  | Рязанская область    |
| 11 |  | Смоленская область   |
| 12 |  | Тамбовская область   |
| 13 |  | Тверская область     |
| 14 |  | Тульская область     |

Главный судья, ВК

Главный секретарь, 1К



Г.А. Артеменко (г. Нижний Новгород)

О.П. Молева (г. Нижний Новгород)

**Первенство Центрального федерального округа России  
среди юношей и девушек 12-13, 14-15, 16-17 лет, юниоров и юниорок 18-21 год  
по рукопашному бою (СМ № 26254 в ЕКП Минспорта на 2023 год)**

**04-09 декабря 2023 года**

**г. Одинцово**

**СПИСОК СУДЕЙСКОЙ КОЛЛЕГИИ**

1	Артеменко Григорий Андреевич	ПФО	Нижегородская обл., г.Нижний Новгород	ВК	Главный судья	
2	Молева Ольга Павловна	ПФО	Нижегородская обл., г.Нижний Новгород	1К	Главный секретарь	4
3	Клишин Василий Викторович	ЦФО	Брянская обл., г.Жуковка	ВК	Зам. главного судьи	4
4	Кушнерик Илья Геннадьевич	ЦФО	Костромская обл., г.Кострома	ВК	Зам. главного судьи	5
5	Матвеев Илья Владимирович	ЦФО	Московская обл., г.Солнечногорск	ВК	Зам. главного судьи	4
6	Плаутина Анна Юрьевна	ЦФО	Орловская обл., г.Орел	ВК	Зам. главного секретаря	5
7	Ахадов Джавид Махромат оглы	ЦФО	Тульская обл., г.Тула	ВК	Руководитель ковра	5
8	Бинюков Валерий Анатольевич	ЦФО	Курская обл., г.Рыльск	ВК	Руководитель ковра	5
9	Болох Вячеслав Евгеньевич	ЦФО	Курская обл., г.Курск	ВК	Руководитель ковра	5
10	Гарбуз Андрей Григорьевич	ЦФО	Тульская обл., г.Тула	ВК	Руководитель ковра	5
11	Манухин Владимир Валерьевич	ЦФО	Московская обл., г.Солнечногорск	ВК	Руководитель ковра	4
12	Политаев Павел Владимирович	ЦФО	Московская обл., г.Видное	ВК	Руководитель ковра	5
13	Фалеев Денис Александрович	ЦФО	Рязанская обл., г.Рязань	ВК	Руководитель ковра	5
14	Кошелев Алексей Владимирович	ЦФО	Владимирская обл., г.Ковров	1К	Руководитель ковра	5
15	Арутюнян Врур Меружанович	ЦФО	Брянская обл., г.Жуковка	1К	Рефери	5
16	Дольменко Александр Павлович	ЦФО	Смоленская обл., г.Смоленск	1К	Рефери	5
17	Куликов Константин Евгеньевич	ЦФО	Московская обл., г.Егорьевск	1К	Рефери	5
18	Мартыненко Илья Владимирович	ЦФО	Костромская обл., г.Кострома	1К	Рефери	4
19	Мешконогих Александр Михайлович	ЦФО	Тульская обл., г.Тула	1К	Рефери	4
20	Нестерова Татьяна Викторовна	ЦФО	Курская обл., г.Курчатов	1К	Рефери	5
21	Хаджиниязов Сухроб Эркинович	ЦФО	Костромская обл., г.Мантурово	1К	Рефери	4
22	Балезин Юрий Алексеевич	ЦФО	Владимирская обл., г.Вязники	1К	Боковой судья	4
23	Галицкий Алексей Вячеславович	ЦФО	Рязанская обл., г.Рязань	1К	Боковой судья	4
24	Трифонов Антон Андреевич	ЦФО	Владимирская обл., г.Муром	1К	Боковой судья	4

25	Фомичев Павел Борисович	ЦФО	Московская обл., г.Балашиха	1К	Боковой судья	4
26	Айдаров Николай Алексеевич	ЦФО	г. Москва	2К	Боковой судья	4
27	Еремин Сергей Сергеевич	ЦФО	Московская обл., г.Егорьевск	2К	Боковой судья	4
28	Черников Дмитрий Витальевич	ЦФО	Московская обл., г.Солнечногорск	2К	Боковой судья	5
29	Кулдуева Яна Александровна	ЦФО	Тульская обл., г.Тула	1К	Технический секретарь	5
30	Черникова Ольга Дмитриевна	ЦФО	Московская обл., г.Солнечногорск	2К	Технический секретарь	5

Главный судья, ВК

Главный секретарь, 1К



Г.А. Артеменко (г. Нижний Новгород)

О.П. Молева (г. Нижний Новгород)

Первенство Центрального федерального округа России среди  
юношей и девушек 12-13, 14-15, 16-17 лет , юниоров и юниорок 18-21 год  
по рукопашному бою (СМ № 26254 в ЕКП Минспорта на 2023 год)

04-09 декабря 2023 года

г. Одинцово

**СПИСОК ПРЕДСТАВИТЕЛЕЙ**

**Центральный федеральный округ**

1 Брянская область	Королев Андрей Николаевич
2 Владимирская область	Кутырёв Дмитрий Сергеевич
3 Воронежская область	Дутов Александр Сергеевич
4 Ивановская область	Герасимов Дмитрий Валерьевич
5 Калужская область	Жуков Дмитрий Николаевич
6 Костромская область	Рабданов Маси Ибрагимович
7 Курская область	Подгорный Александр Владимирович
8 Липецкая область	Коростинский Валерий Николаевич
9 Московская область	Кузнецова Нина Александровна
10 Рязанская область	Бутов Александр Иванович
11 Смоленская область	Зачесов Анатолий Олегович
12 Тамбовская область	Ступаков Владимир Иванович
13 Тверская область	Иванов Евгений Вадимович
14 Тульская область	Жданова Инна Николаевна

Главный судья, ВК

Г.А. Артеменко (г. Нижний Новгород)

Главный секретарь, 1К

О.П. Молева (г. Нижний Новгород)



**Первенство Центрального федерального округа России среди  
юношей и девушек 12-13, 14-15, 16-17 лет , юниоров и юниорок 18-21 год  
по рукопашному бою (СМ № 26254 в ЕКП Минспорта на 2023 год)**

04-09 декабря 2023 года

г. Одинцово

**юноши, девушки 12-13 лет**

**СОСТАВ УЧАСТНИКОВ ПО ВЕСАМ**

Команда	Кол-во уч- ов	ЮНОШИ											ДЕВУШКИ					
		35	38	41	44	48	52	57	62	67	67+	37	40	44	48	53	53+	
Брянская обл.	2															2		
Владимирская обл.	15	3		4	1	1	1	2		1					1		1	
Ивановская обл.	1										1							
Калужская обл.	5			1	1		1	2										
Костромская обл.	13	2	2	4	2				2					1				
Курская обл.	16	1	4	2	2	1	1	1			2			1			1	
Липецкая обл.	12		1		1	2	2	2			1				2		1	
Московская обл.	44	6	5	4	2	5	4	6	2	2	3		2	1		1	1	
Рязанская обл.	4		1		1	2												
Смоленская обл.	5	1					2							1			1	
Тамбовская обл.	1														1			
Тверская обл.	4	1		1			1	1										
Тульская обл.	16	1	3	1	1	3	1		1	2				1	1		1	
<b>Всего:</b>	<b>138</b>	<b>15</b>	<b>16</b>	<b>17</b>	<b>11</b>	<b>14</b>	<b>13</b>	<b>14</b>	<b>5</b>	<b>5</b>	<b>7</b>	<b>0</b>	<b>2</b>	<b>5</b>	<b>5</b>	<b>3</b>	<b>6</b>	

**СОСТАВ УЧАСТНИКОВ ПО РАЗРЯДАМ**

Разряд	Кол-во уч- ов	ЮНОШИ											ДЕВУШКИ					
		35	38	41	44	48	52	57	62	67	67+	37	40	44	48	53	53+	
2р.	5			1	1			1	1	1								
3р.	4	1							1					1			1	
1юн.р.	39	5	7	5	3	3	2	3	2	1	2			2	2	1	1	
2юн.р.	43	4	7	5	3	6	3	5	1	2	2		1	1		2	1	
3юн.р.	47	5	2	6	4	5	8	5		1	3		1	1	3		3	
<b>Всего:</b>	<b>138</b>	<b>15</b>	<b>16</b>	<b>17</b>	<b>11</b>	<b>14</b>	<b>13</b>	<b>14</b>	<b>5</b>	<b>5</b>	<b>7</b>	<b>0</b>	<b>2</b>	<b>5</b>	<b>5</b>	<b>3</b>	<b>6</b>	

Главный судья, ВК

Главный секретарь, 1К



Г.А. Артеменко (г. Нижний Новгород)

О.П. Молева (г. Нижний Новгород)



**Первенство Центрального федерального округа России среди  
юношей и девушек 12-13, 14-15, 16-17 лет , юниоров и юниорок 18-21 год  
по рукопашному бою (СМ № 26254 в ЕКП Минспорта на 2023 год)**

04-09 декабря 2023 года

г. Одинцово

**юноши, девушки 14-15 лет  
СОСТАВ УЧАСТНИКОВ ПО ВЕСАМ**

Команда	Кол-во уч-ов	ЮНОШИ									ДЕВУШКИ					
		41	44	48	52	57	62	67	73	73+	40	44	48	53	58	58+
Брянская обл.	15			2	1	3	2	2	1	2		1	1			
Владимирская обл.	17	1	1	2	2	2	4	1	2				1		1	
Воронежская обл.	2				1	1										
Калужская обл.	6		1	1		1	1			1				1		
Костромская обл.	9			1		3	2	1					1		1	
Курская обл.	20	2	1	2	4	3	4	1	1	1					1	
Липецкая обл.	15	1	1	1	1	2	1	2	1	1			2	1	1	
Московская обл.	41	1		5	3	8	6	6	3	6				1	1	1
Рязанская обл.	8		2				3		1	1			1			
Смоленская обл.	6		1	1			1				1		1		1	
Тамбовская обл.	1									1						
Тверская обл.	7			2		1	1	1	1						1	
Тульская обл.	18		1	1	2	1	2	2	1	1		1	3	2		1
<b>Всего:</b>	<b>165</b>	<b>5</b>	<b>8</b>	<b>18</b>	<b>14</b>	<b>25</b>	<b>27</b>	<b>16</b>	<b>11</b>	<b>13</b>	<b>2</b>	<b>2</b>	<b>7</b>	<b>7</b>	<b>6</b>	<b>4</b>

**СОСТАВ УЧАСТНИКОВ ПО РАЗРЯДАМ**

Разряд	Кол-во уч-ов	ЮНОШИ									ДЕВУШКИ					
		41	44	48	52	57	62	67	73	73+	40	44	48	53	58	58+
1р.	15			1	2	3	2	2	3	1						1
2р.	36	1	1	5	4	6	4	4	2	5				1	1	2
3р.	19			3	2	2	5	3		3					1	
1юн.р.	95	4	7	9	6	14	16	7	6	4	2	2	7	6	4	1
<b>Всего:</b>	<b>165</b>	<b>5</b>	<b>8</b>	<b>18</b>	<b>14</b>	<b>25</b>	<b>27</b>	<b>16</b>	<b>11</b>	<b>13</b>	<b>2</b>	<b>2</b>	<b>7</b>	<b>7</b>	<b>6</b>	<b>4</b>

Главный судья, ВК

Главный секретарь, 1К



Г.А. Артеменко (г. Нижний Новгород)

О.П. Молева (г. Нижний Новгород)

**Первенство Центрального федерального округа России среди  
юношей и девушек 12-13, 14-15, 16-17 лет , юниоров и юниорок 18-21 год  
по рукопашному бою (СМ № 26254 в ЕКП Минспорта на 2023 год)**

04-09 декабря 2023 года

г. Одинцово

**юноши, девушки 16-17 лет  
СОСТАВ УЧАСТНИКОВ ПО ВЕСАМ**

Команда	Кол-во уч-ов	юноши								девушки					
		48	52	57	62	67	73	80	80+	44	48	53	58	64	64+
Брянская обл.	5		1			1	1	1					1		
Владимирская обл.	11	2	1	2	2	1	2	1							
Воронежская обл.	5		1	1		1	1	1							
Калужская обл.	7			2	1	1	1						1	1	
Костромская обл.	5		1		2	1			1						
Курская обл.	11		1	1	1	1	1	1				2			3
Липецкая обл.	11	1			1	1	2	2	1		1			2	
Московская обл.	35	2	2	3	4	6	5	2	5			4	1		1
Рязанская обл.	3		1				1							1	
Смоленская обл.	8			1		2	1				1	1			2
Тверская обл.	5			1	1	1	1								1
Тульская обл.	15		1	3		1	4		1		2	1	1		1
<b>Всего:</b>	<b>121</b>	<b>5</b>	<b>9</b>	<b>14</b>	<b>12</b>	<b>17</b>	<b>20</b>	<b>8</b>	<b>8</b>	<b>0</b>	<b>4</b>	<b>8</b>	<b>4</b>	<b>4</b>	<b>8</b>

**СОСТАВ УЧАСТНИКОВ ПО РАЗРЯДАМ**

Разряд	Кол-во уч-ов	юноши								девушки					
		48	52	57	62	67	73	80	80+	44	48	53	58	64	64+
КМС	11			2	2	1	4		2						
1р.	33		1	3	2	4	8	3	2		1	3	1	1	4
2р.	77	5	8	9	8	12	8	5	4		3	5	3	3	4
<b>Всего:</b>	<b>121</b>	<b>5</b>	<b>9</b>	<b>14</b>	<b>12</b>	<b>17</b>	<b>20</b>	<b>8</b>	<b>8</b>	<b>0</b>	<b>4</b>	<b>8</b>	<b>4</b>	<b>4</b>	<b>8</b>

Главный судья, ВК

Главный секретарь, 1К



Г.А. Артеменко (г. Нижний Новгород)

О.П. Молева (г. Нижний Новгород)

**Первенство Центрального федерального округа России среди  
юношей и девушек 12-13, 14-15, 16-17 лет , юниоров и юниорок 18-21 год  
по рукопашному бою (СМ № 26254 в ЕКП Минспорта на 2023 год)**

04-09 декабря 2023 года

г. Одинцово

**юниоры, юниорки 18-21 год  
СОСТАВ УЧАСТНИКОВ ПО ВЕСАМ**

Команда	Кол-во уч-ов	юниоры								юниорки					
		57	62	67	73	80	88	97	97+	48	53	58	64	70	70+
Брянская обл.	1				1										
Владимирская обл.	4	1	1			1		1							
Ивановская обл.	1					1									
Костромская обл.	4				1		1		2						
Курская обл.	12	2	2	1	1	1	1	1	1	1		1			
Липецкая обл.	5	1		1	1				1		1				
Московская обл.	4			1	2	1									
Рязанская обл.	5	1										1	1	2	
Смоленская обл.	2				1					1					
Тверская обл.	2			1					1						
Тульская обл.	7		2	1	1					1	1		1		
<b>Всего:</b>	<b>47</b>	<b>5</b>	<b>5</b>	<b>5</b>	<b>8</b>	<b>4</b>	<b>2</b>	<b>2</b>	<b>5</b>	<b>3</b>	<b>2</b>	<b>2</b>	<b>2</b>	<b>2</b>	<b>0</b>

**СОСТАВ УЧАСТНИКОВ ПО РАЗРЯДАМ**

Команда	Кол-во уч-ов	юниоры								юниорки					
		57	62	67	73	80	88	97	97+	48	53	58	64	70	70+
МС	1				1										
КМС	27	2	5	2	3	1	2	2	1	3	2	2	2		
1р.	19	3		3	4	3			4					2	
<b>Всего:</b>	<b>47</b>	<b>5</b>	<b>5</b>	<b>5</b>	<b>8</b>	<b>4</b>	<b>2</b>	<b>2</b>	<b>5</b>	<b>3</b>	<b>2</b>	<b>2</b>	<b>2</b>	<b>2</b>	<b>0</b>

Главный судья, ВК

Главный секретарь, 1К



Г.А. Артеменко (г. Нижний Новгород)

О.П. Молева (г. Нижний Новгород)

**Первенство Центрального федерального округа России среди  
юношей и девушек 12-13, 14-15, 16-17 лет , юниоров и юниорок 18-21 год  
по рукопашному бою (СМ № 26254 в ЕКП Минспорта на 2023 год)**

**04-09 декабря 2023 года**

**г. Одинцово**

**СПИСОК ПОБЕДИТЕЛЕЙ И ПРИЗЁРОВ**

**юноши 12-13 лет**

**35 кг**

1 КИСЕЛЕВ Захар Олегович	ЦФО	Курская обл.	1юн.р.	19.09.2011	Подгорный АВ Киселев ОБ
2 БРУСОВ Денис Алексеевич	ЦФО	Московская обл.	1юн.р.	25.07.2011	Куликов КЕ Куликова ВО
3 ИВЧЕНКО Степан Сергеевич	ЦФО	Московская обл.	Зр.	01.06.2010	Куликов КЕ Куликова ВО
3 ЗВОЛИНСКИЙ Платон Дмитриевич	ЦФО	Владимирская обл.	2юн.р.	24.01.2011	Кошелев АВ Донсков ЕВ

**38 кг**

1 ГОРБУНОВ Степан Владимирович	ЦФО	Костромская обл.	1юн.р.	22.06.2011	Фунтов ВА
2 ФИЛЬЧАКОВ Михаил Андреевич	ЦФО	Курская обл.	1юн.р.	04.03.2011	Подгорный АВ Киселев ОБ
3 ХНЫКИН Максим Андреевич	ЦФО	Московская обл.	2юн.р.	09.09.2010	Политаев ПВ Мусатов ВВ
3 БАЛДИН Игорь Ильич	ЦФО	Московская обл.	3юн.р.	28.09.2010	Гагуа ИР

**41 кг**

1 МЕНЬШЕНИН Егор Максимович	ЦФО	Костромская обл.	2р.	06.05.2010	Хаджаниязов СЭ
2 МЕДЯКОВ Денис Дмитриевич	ЦФО	Московская обл.	2юн.р.	29.09.2010	Ефременко МА Манухин ВВ
3 ГЕРАСИМЕНКО Арсений Петрович	ЦФО	Владимирская обл.	1юн.р.	09.07.2011	Балезин ЮА
3 АЛЯБЬЕВ Руслан Максимович	ЦФО	Курская обл.	1юн.р.	22.06.2011	Подгорный АВ Родионов ЕА

**44 кг**

1 ВАКУРОВ Максим Евгеньевич	ЦФО	Костромская обл.	2р.	25.10.2010	Хаджаниязов СЭ
2 МАКСИМКИН Богдан Алексеевич	ЦФО	Калужская обл.	3юн.р.	18.08.2011	Максимкин АА
3 ГЛАГОЛЕВ Иван Максимович	ЦФО	Тульская обл.	1юн.р.	10.12.2010	Жданова ИН Дагаев ДС
3 АЛИМОВ Максим Тимурович	ЦФО	Московская обл.	2юн.р.	25.09.2011	Леонидов МА

**48 кг**

1 ГАРБУЗ Евгений Андреевич	ЦФО	Тульская обл.	1юн.р.	10.06.2010	Гарбуз АГ
2 НАЗАРОВ Кирилл Иванович	ЦФО	Тульская обл.	2юн.р.	07.07.2011	Гарбуз АГ
3 ПОЛКОВНИКОВ Тимофей Александрович	ЦФО	Липецкая обл.	1юн.р.	31.01.2010	Денисов ДО
3 ПРОКОПОВ Арсений Денисович	ЦФО	Курская обл.	2юн.р.	08.09.2010	Дериглазов ЕВ

**52 кг**

1 СУДОМОЕВ Роман Александрович	ЦФО	Московская обл.	2юн.р.	10.04.2010	Политаев ПВ Мусатов ВВ
2 ПРАУНЦЕВ Сергей Андреевич	ЦФО	Московская обл.	3юн.р.	24.09.2010	Гагуа ИР
3 СЫСОЕВ Кирилл Алексеевич	ЦФО	Московская обл.	3юн.р.	17.02.2011	Манухин ВВ Поляков ОВ
3 СЕМЕНИХИН Михаил Сергеевич	ЦФО	Курская обл.	2юн.р.	07.06.2011	Подгорный АВ

**57 кг**

1 ЗУЕВ Александр Андреевич	ЦФО	Московская обл.	3юн.р.	03.09.2010	Поляков ОВ Манухин ВВ
2 МИРОНЕНКО Илья Александрович	ЦФО	Курская обл.	2юн.р.	01.08.2010	Бинюков ВА Трубочанинов ЮИ
3 ПОПОВ Алексей Ильич	ЦФО	Липецкая обл.	3юн.р.	07.02.2010	Качмазов АЗ
3 КАПРАНОВ Артем Денисович	ЦФО	Московская обл.	1юн.р.	15.12.2009	Симонян АС

**62 кг**

1 БАЛЯКИН Леонид Игоревич	ЦФО	Московская обл.	1юн.р.	16.05.2010	Манухин РВ Манухин ВВ
2 КОСЯКОВ Егор Романович	ЦФО	Московская обл.	2юн.р.	31.08.2010	Трунин СА Трунин ДС
3 СЕМЕНОВ Кирилл Денисович	ЦФО	Костромская обл.	Зр.	08.08.2010	Рабаданов МИ
3 КАРПОВ Александр Романович	ЦФО	Костромская обл.	2р.	25.01.2010	Кушнерик ИГ

**67 кг**

1 ЩЕРБАКОВ Максим Константинович	ЦФО	Московская обл.	2р.	10.03.2010	Политаев ПВ Мусатов ВВ
2 ЕМАНГУЛОВ Артем Васильевич	ЦФО	Московская обл.	2юн.р.	02.10.2010	Емангулов ВА Васильев КГ
3 ЛАРИН Даниил Евгеньевич	ЦФО	Владимирская обл.	3юн.р.	11.09.2010	Умнов ДО
3 ЛЫТНЕВ Дмитрий Максимович	ЦФО	Тульская обл.	1юн.р.	08.11.2010	Ахадов ДМО

**67+ кг**

1 КОЛОТУХИН Савелий Алексеевич	ЦФО	Курская обл.	1юн.р.	12.11.2010	Нестерова ТВ Таран КГ
2 СИЛИН Глеб Максимович	ЦФО	Курская обл.	2юн.р.	17.12.2009	Дериглазов ЕВ
3 СЕРОВСКИЙ Иван Вадимович	ЦФО	Московская обл.	3юн.р.	08.05.2010	Трунин СА Трунин ДС
3 САМКОВ Дмитрий Александрович	ЦФО	Ивановская обл.	1юн.р.	24.06.2011	Пискарев АА

**девушки 12-13 лет****40 кг**

1 ДЕМИНА Дарья Дмитриевна	ЦФО	Московская обл.	2юн.р.	09.10.2011	Емангулов ВА Васильев КГ
2 ТРАВКИНА Анна Владимировна	ЦФО	Московская обл.	3юн.р.	25.11.2011	Куликов КЕ Куликова ВО

**44 кг**

1 УСТИНОВА Валерия Александровна	ЦФО	Курская обл.	2юн.р.	05.11.2011	Бинюков ВА Трубчанинов ЮИ
2 ФОМИНА Дарья Денисовна	ЦФО	Тульская обл.	1юн.р.	06.06.2010	Бушин АВ
3 ДЕМИЧЕВА Ульяна Николаевна	ЦФО	Смоленская обл.	Зр.	10.03.2010	Сапожников ДВ
3 НОВОСЕЛЬЦОВА Анастасия Павловна	ЦФО	Московская обл.	3юн.р.	16.09.2011	Гагуа ИР

**48 кг**

1 УВАРОВА Анна Алексеевна	ЦФО	Тульская обл.	1юн.р.	14.07.2010	Дагаев ДС Щербинин АС
2 ВОЛКОВА Анастасия Дмитриевна	ЦФО	Липецкая обл.	3юн.р.	30.03.2010	Коростинский ВН Сафонов МИ
3 ДИАГЕНОВА Серафима Алексеевна	ЦФО	Липецкая обл.	3юн.р.	04.03.2010	Коростинский ВН Сафонов МИ
3 КАМНЕВА Евдокия Олеговна	ЦФО	Тамбовская обл.	3юн.р.	26.01.2010	Ступаков ВИ

**53 кг**

1 ВАСИЛЬЕВА Амина Ринатовна	ЦФО	Московская обл.	2юн.р.	16.06.2010	Егорова МС
2 ВОРОНИНА Анастасия Дмитриевна	ЦФО	Брянская обл.	1юн.р.	23.09.2010	Клишин ВВ
3 ТЕЛЕПНЕВА Анна Викторовна	ЦФО	Брянская обл.	2юн.р.	04.01.2011	Королев АН

**53+ кг**

1 ДЕМЧЕНКО Анна Васильевна	ЦФО	Московская обл.	Зр.	03.08.2010	Куликов КЕ Куликова ВО
2 ВЛАСОВА Серафима Алексеевна	ЦФО	Тульская обл.	2юн.р.	18.03.2010	Щербинин АС
3 КАБАЕВА Алиса Алексеевна	ЦФО	Владимирская обл.	3юн.р.	26.04.2011	Олейник АЛ
3 ИВАЩЕНКО Полина Александровна	ЦФО	Курская обл.	1юн.р.	02.01.2010	Нестерова ТВ Таран КГ

Главный судья, ВК

Главный секретарь, 1К



Г.А. Артеменко (г. Нижний Новгород)

О.П. Молева (г. Нижний Новгород)

**Первенство Центрального федерального округа России среди  
юношей и девушек 12-13, 14-15, 16-17 лет , юниоров и юниорок 18-21 год  
по рукопашному бою (СМ № 26254 в ЕКП Минспорта на 2023 год)**

04-09 декабря 2023 года

г. Одинцово

**СПИСОК ПОБЕДИТЕЛЕЙ И ПРИЗЁРОВ**

**юноши 14-15 лет**

**41 кг**

1 АГАДЖАНОВ Гарик Антраникович	ЦФО	Липецкая обл.	1юн.р.	03.07.2009	Кузнецов ПН
2 КОРШУНОВ Никита Романович	ЦФО	Московская обл.	2р.	20.08.2008	Куликов КЕ Куликова ВО
3 ШЕФРАНОВ Артем Дмитриевич	ЦФО	Курская обл.	1юн.р.	17.06.2009	Подгорный АВ Родионов ЕА
3 ПОНОМАРЕВ Степан Юрьевич	ЦФО	Курская обл.	1юн.р.	22.06.2009	Подгорный АВ Родионов ЕА

**44 кг**

1 БАХИШЕВ Анар Махир оглы	ЦФО	Курская обл.	1юн.р.	12.03.2010	Саидов СЗ
2 ЧАТОЯН Левон Максимович	ЦФО	Тульская обл.	1юн.р.	18.09.2008	Дагаев ДС
3 МУСАЕВ Максим Магомедрагимович	ЦФО	Рязанская обл.	1юн.р.	11.09.2009	Бутов АА Птицын ВА
3 РОГОЖИН Данил Сергеевич	ЦФО	Владимирская обл.	1юн.р.	04.04.2009	Балезин ЮА

**48 кг**

1 МУРАШОВ Ярослав Александрович	ЦФО	Московская обл.	2р.	18.05.2009	Трунин СА Трунин ДА
2 БОБКОВ Тимур Владимирович	ЦФО	Владимирская обл.	1юн.р.	17.09.2009	Котов РА
3 ШАНДЫБА Владимир Андреевич	ЦФО	Костромская обл.	1р.	15.01.2008	Рабданов МИ
3 СМИРНОВ Денис Валерьевич	ЦФО	Тверская обл.	2р.	07.07.2008	Протасов СЮ Соловьев РВ

**52 кг**

1 ПОЗДНЯКОВ Андрей Константинович	ЦФО	Курская обл.	1р.	09.12.2008	Дериглазов ВВ
2 СЕМЕНОВ Роман Викторович	ЦФО	Московская обл.	2р.	11.12.2007	Куликов КЕ
3 АГАДЖАНОВ Гагик Антраникович	ЦФО	Липецкая обл.	1юн.р.	03.07.2009	Кузнецов ПН
3 ЮДАЕВ Тимофей Сергеевич	ЦФО	Курская обл.	1юн.р.	30.07.2008	Нестерова ТВ Таран КГ

**57 кг**

1 ХЛЫЩЕВ Кирилл Александрович	ЦФО	Костромская обл.	1р.	10.01.2009	Кушнерик ИГ
2 ГИРС Роман Сергеевич	ЦФО	Московская обл.	2р.	06.10.2008	Емангулов ВА
3 МУСАТОВ Тимофей Петрович	ЦФО	Владимирская обл.	1юн.р.	22.04.2008	Кузьмичев АА
3 РУМЯНЦЕВ Артем Вячеславович	ЦФО	Костромская обл.	1р.	10.03.2008	Кушнерик ИГ

**62 кг**

1 ГРОСУ Дмитрий	ЦФО	Московская обл.	3р.	12.01.2009	Симонянц АС
2 МИРОНОВ Никита Антонович	ЦФО	Костромская обл.	3р.	28.11.2008	Кушнерик ИГ
3 МЯГЧЕНКО Семен Сергеевич	ЦФО	Курская обл.	2р.	03.08.2008	Григоров АН
3 ВАСЮХИН Егор Евгеньевич	ЦФО	Владимирская обл.	2р.	20.08.2008	Яковлев СА

**67 кг**

1 КОРОБОВ Максим Юрьевич	ЦФО	Владимирская обл.	1р.	19.05.2008	Кузьмичев АА
2 МРЯН Ншан Хачикович	ЦФО	Московская обл.	3р.	09.06.2008	Симонянц АС
3 ПОЛЯКОВ Данила Вячеславович	ЦФО	Тульская обл.	1юн.р.	03.04.2008	Гарбуз АГ
3 СПЕШИЛОВ Кирилл Андреевич	ЦФО	Липецкая обл.	2р.	29.06.2008	Качмазов АЗ

**73 кг**

1 БЕЛИКОВ Лев Сергеевич	ЦФО	Рязанская обл.	1юн.р.	30.07.2008	Бутов АА Птицын ВА
2 ТРЕТЬЯКОВ Матвей Михайлович	ЦФО	Московская обл.	2р.	30.03.2009	Ибрагимов РВ Князев ДА
3 ВАСИН Кирилл Алексеевич	ЦФО	Тульская обл.	1юн.р.	06.06.2009	Бушин АВ
3 ТАРАКАНОВ Даниил Андреевич	ЦФО	Брянская обл.	1р.	01.07.2008	Арутюнян ВМ

**73+ кг**

1 ПЛУТАЛОВ Серафим Андреевич	ЦФО	Тамбовская обл.	2р.	08.01.2008	Насонкин ВА Изрец МЛ
2 ЖУКОВ Тимофей Антонович	ЦФО	Московская обл.	3р.	11.02.2008	Архипов ВА
3 РЕУТОВ Кирилл Александрович	ЦФО	Тульская обл.	1юн.р.	25.07.2008	Багомедов РМ
3 САИФУЛИН Амир Ринатович	ЦФО	Московская обл.	2р.	29.09.2008	Соловьёв ИН

**девушки 14-15 лет****40 кг**

1 ТОЛБАТОВА Юлия Владимировна	ЦФО	Калужская обл.	1юн.р.	03.06.2008	Мосесян НР
2 ЧУИКИНА Мария Алексеевна	ЦФО	Смоленская обл.	1юн.р.	06.06.2009	Сапожников ДВ

**44 кг**

1 СИМОНИК Ангелина Андреевна	ЦФО	Тульская обл.	1юн.р.	10.07.2009	Ивасишин СА Гарбуз АГ
2 КВАКУХИНА Яна Евгеньевна	ЦФО	Брянская обл.	1юн.р.	05.07.2009	Арутюнян ВМ

**48 кг**

1 ТАРАСОВА София Сергеевна	ЦФО	Тульская обл.	1юн.р.	26.10.2009	Гарбуз АГ Дагаев ДС
2 ПОЛЕННИКОВА Кристина Евгеньевна	ЦФО	Липецкая обл.	1юн.р.	03.09.2009	Качмазов АЗ
3 ЧИГАРИНА Александра Денисовна	ЦФО	Тульская обл.	1юн.р.	24.01.2009	Бушин АВ Дагаев ДС
3 ВОЛОКИТИНА Дарья Сергеевна	ЦФО	Липецкая обл.	1юн.р.	05.10.2009	Коростинский ВН Сафонов МИ

**53 кг**

1 РАЗНОСИЛИНА Виктория Александровна	ЦФО	Тульская обл.	1юн.р.	27.01.2009	Жданова ИН Семенов ИВ
2 ГАЛУШКО Мария Альбертовна	ЦФО	Тульская обл.	1юн.р.	26.01.2009	Гарбуз АГ
3 ДАВЫДОВА Полина Михайловна	ЦФО	Рязанская обл.	1юн.р.	26.02.2009	Бутов АА Птицын ВА
3 БУЕВА Альбина Степановна	ЦФО	Липецкая обл.	1юн.р.	18.08.2008	Коростинский ВН Сафонов МИ

**58 кг**

1 ШКУРКО Виктория Владимировна	ЦФО	Курская обл.	2р.	11.06.2008	Кудинов ЮА
2 АЛИМОВА Алина Денисовна	ЦФО	Московская обл.	3р.	20.12.2007	Ибрагимов РМ Князев ДА
3 ДИАГЕНОВА Ульяна Алексеевна	ЦФО	Липецкая обл.	1юн.р.	18.12.2007	Коростинский ВН Сафонов МИ
3 МЕЛЬНИКОВА Елизавета Алексеевна	ЦФО	Калужская обл.	1юн.р.	19.01.2008	Ахмедов РГ

**58+ кг**

1 КУДРЯВЦЕВА Екатерина Максимовна	ЦФО	Московская обл.	1р.	28.08.2008	Леонидов МА
2 КУМАНЦОВА Мария Сергеевна	ЦФО	Тульская обл.	2р.	20.06.2008	Щербинин АС
3 ЛЬВОВА Дарина Романовна	ЦФО	Костромская обл.	2р.	22.04.2008	Мартыненко ИВ
3 ШАМАНОВА Юлия Андреевна	ЦФО	Владимирская обл.	1юн.р.	26.01.2009	Кошелев АВ

Главный судья, ВК

Главный секретарь, 1К



Г.А. Артеменко (г. Нижний Новгород)

О.П. Молева (г. Нижний Новгород)

**Первенство Центрального федерального округа России среди  
юношей и девушек 12-13, 14-15, 16-17 лет , юниоров и юниорок 18-21 год  
по рукопашному бою (СМ № 26254 в ЕКП Минспорта на 2023 год)**

04-09 декабря 2023 года

г. Одинцово

**СПИСОК ПОБЕДИТЕЛЕЙ И ПРИЗЁРОВ**

**юноши 16-17 лет**

**48 кг**

1 СОЛОМКО Егор Александрович	ЦФО	Московская обл.	2р.	24.09.2007	Ибрагимов РМ Князев ДА
2 ЕРОХИН Дмитрий Алексеевич	ЦФО	Липецкая обл.	2р.	12.04.2007	Набатников ПВ
3 АЛЕКСАНДРОВ Кирилл Олегович	ЦФО	Владимирская обл.	2р.	19.09.2007	Кошелев АВ
3 АЛЕКСАНДРОВ Владислав Олегович	ЦФО	Владимирская обл.	2р.	19.09.2007	Кошелев АВ

**52 кг**

1 МУЛДАГАЛИЕВ Азамат Ренатович	ЦФО	Московская обл.	2р.	21.10.2007	Емангулов ВА Васильев КГ
2 ГОРБАТОВ Максим Сергеевич	ЦФО	Рязанская обл.	2р.	16.10.2007	Черятников РА Литвинов ВВ
3 ПЕТРОВИЧЕВ Денис Александрович	ЦФО	Костромская обл.	2р.	29.01.2007	Иванов ВН
3 ЛЕПИХОВ Всеволод Петрович	ЦФО	Владимирская обл.	2р.	28.09.2007	Балезин ЮА

**57 кг**

1 ВЛАСКИН Федор Александрович	ЦФО	Тульская обл.	1р.	31.03.2007	Дагаев ДС
2 ФЕВРАЛЕВ Евгени Дмитриевич	ЦФО	Тульская обл.	КМС	14.09.2007	Ахадов ДМО Ломиворотов РН
3 БАГАТОВ Максим Станиславович	ЦФО	Московская обл.	1р.	13.02.2006	Емангулов ВА
3 МОМОТ Данила Вячеславович	ЦФО	Московская обл.	1р.	09.09.2007	Манухин РВ Манухин ВВ

**62 кг**

1 СИРКИН Максим Юрьевич	ЦФО	Московская обл.	1р.	16.11.2006	Лисенков АВ
2 ПОПОВ Антон Евгеньевич	ЦФО	Костромская обл.	КМС	26.02.2007	Каштылов ОВ
3 ИЛАЛОВ Аслан Русланович	ЦФО	Московская обл.	КМС	18.02.2007	Емангулов ВА
3 КОНОВАЛОВ Иван Дмитриевич	ЦФО	Курская обл.	2р.	19.10.2007	Дериглазов ЕВ

**67 кг**

1 ГРИГОРЯН Нораир Геворгович	ЦФО	Московская обл.	2р.	23.01.2006	Симонянц АС
2 АРУТЮНЯН Тигран Левонович	ЦФО	Московская обл.	КМС	17.05.2007	Емангулов ВА Арутюнян ВМ
3 ЕГИАЗАРЯН Иван Арсенович	ЦФО	Курская обл.	1р.	24.04.2007	Михайлов ОВ
3 ЧЕКАНИХИН Игорь Николаевич	ЦФО	Тульская обл.	1р.	12.03.2007	Дагаев ДС Жданова ИН

**73 кг**

1 АБРАМОВ Арсений Данилович	ЦФО	Владимирская обл.	1р.	29.12.2005	Кутырев ДС
2 МАТЮХИН Захар Вадимович	ЦФО	Московская обл.	КМС	18.12.2006	Емангулов ВА
3 МАЗОХИН Илья Романович	ЦФО	Тульская обл.	1р.	01.08.2007	Гарбуз АГ
3 МАНСУРОВ Кирилл Николаевич	ЦФО	Тульская обл.	1р.	27.02.2006	Гарбуз АГ

**80 кг**

1 КАРАПЕТЯН Артем Меружанович	ЦФО	Липецкая обл.	2р.	07.06.2006	Фаустов СА
2 ЕРЕМЕЕВ Максим Евгеньевич	ЦФО	Курская обл.	1р.	24.01.2006	Красеньков АВ Болوخ ВЕ
3 БОЛЬШАКОВ Сергей Алексеевич	ЦФО	Владимирская обл.	2р.	28.08.2007	Умнов ДО
3 КОРЖИКОВ Константин Сергеевич	ЦФО	Московская обл.	1р.	19.08.2006	Соловьёв ИН

**80+ кг**

1 КАЛЯКИН Сергей Александрович	ЦФО	Московская обл.	1р.	23.09.2007	Леонидов МА
2 ГЮЛБАЛАЕВ Алифенди Сергеевич	ЦФО	Московская обл.	2р.	12.05.2006	Фербер МЛ Манухин ВВ
3 ЛОБКОВ Даниил Александрович	ЦФО	Костромская обл.	1р.	14.11.2006	Каштылов ОВ
3 САМЕДОВ Закир Ниджатович	ЦФО	Московская обл.	2р.	31.12.2005	Политаев ПВ Мусатов ВВ

**девушки 16-17 лет**

**48 кг**

1 НЕФЕДОВА Алина Кирилловна	ЦФО	Тульская обл.	1р.	27.08.2007	Дагаев ДС Жданова ИН
2 МИЛЯЕВА Мария Мухамедовна	ЦФО	Тульская обл.	2р.	05.08.2007	Бушин АВ
3 ШИПИЛКИНА Ксения Николаевна	ЦФО	Липецкая обл.	2р.	21.12.2006	Коростинский ВН Сафонов МИ
3 ДЕРЮГИНА Злата Алексеевна	ЦФО	Смоленская обл.	2р.	19.12.2007	Сапожников ДВ



**53 кг**

1 САБИТОВА Веолетта Михайловна	ЦФО Московская обл.	1р.	20.05.2007	Динаев ТМ Ванзяк ИС
2 АЗИМОВА Ксения Мухамедовна	ЦФО Тульская обл.	1р.	23.09.2007	Бушин АВ Дагаев ДС
3 ЕПИФАНОВА Эрика Владимировна	ЦФО Московская обл.	2р.	16.11.2006	Лисенков АВ
3 КОПТЕВА Мария Сергеевна	ЦФО Курская обл.	1р.	02.06.2007	Красеньков АВ Наумов ВА

**58 кг**

1 МАШАРИПОВА Дарья Сергеевна	ЦФО Калужская обл.	2р.	03.10.2007	Мосесян НР
2 ЗУБЕНКО Мария Евгеньевна	ЦФО Брянская обл.	1р.	28.06.2007	Королев АН
3 ПРОХОРОВА Елизавета Алексеевна	ЦФО Московская обл.	2р.	08.12.2006	Симонянц АС
3 САВЧЕНКО Виктория Викторовна	ЦФО Тульская обл.	2р.	21.11.2007	Гарбуз АГ

**64 кг**

1 УВАРКИНА Татьяна Сергеевна	ЦФО Липецкая обл.	1р.	09.01.2007	Коростинский ВН Сафонов МИ
2 ДИАГЕНОВА Мария Алексеевна	ЦФО Липецкая обл.	2р.	17.08.2006	Коростинский ВН Сафонов МИ
3 ДЕНИСОВА Ольга Андреевна	ЦФО Рязанская обл.	2р.	26.07.2006	Васин АЛ
3 ЧИСТЯКОВА Диана Владимировна	ЦФО Калужская обл.	2р.	01.08.2007	Жуков ДН

**64+ кг**

1 ЗАХАРОВА Дарья Юрьевна	ЦФО Курская обл.	1р.	09.07.2006	Саидов СЗ
2 ПЕТРОВА Анастасия Александровна	ЦФО Курская обл.	1р.	28.12.2005	Бинюков ВА Бинюкова АВ
3 ГРИЦАН Алина Минкайловна	ЦФО Тверская обл.	2р.	14.09.2006	Омаров К
3 ХАНИНА Ульяна Алексеевна	ЦФО Тульская обл.	2р.	23.11.2007	Щербинин АС

Главный судья, ВК

Главный секретарь, 1К



Г.А. Артеменко (г. Нижний Новгород)

О.П. Молева (г. Нижний Новгород)

**Первенство Центрального федерального округа России среди  
юношей и девушек 12-13, 14-15, 16-17 лет , юниоров и юниорок 18-21 год  
по рукопашному бою (СМ № 26254 в ЕКП Минспорта на 2023 год)**

04-09 декабря 2023 года

г. Одинцово

**СПИСОК ПОБЕДИТЕЛЕЙ И ПРИЗЁРОВ  
юниоры 18-21 год**

**57 кг**

1 ДМИТРИЕВ Михаил Сергеевич	ЦФО	Рязанская обл.	1р.	23.07.2005	Фалеев ДА Трунтягин АА
2 АЛИЕВ Камран Автандилович	ЦФО	Владимирская обл.	1р.	03.05.2005	Катин НА
3 ВОРОБЦОВ Дмитрий Сергеевич	ЦФО	Липецкая обл.	1р.	18.11.2005	Денисов ДО
3 КОВАЛЕВ Антон Максимович	ЦФО	Курская обл.	КМС	29.08.2004	Дериглазов ВВ

**62 кг**

1 ВАРЕНОВ Сергей Евгеньевич	ЦФО	Тульская обл.	КМС	10.10.2002	Дагаев ДС Щербинин АС
2 БАГОМЕДОВ Магомед Рабазанович	ЦФО	Тульская обл.	КМС	28.06.2003	Багомедов РМ Дагаев ДС
3 ЛУКЪЯНОВ Матвей Михайлович	ЦФО	Владимирская обл.	КМС	28.04.2005	Фролов ВВ
3 НЕМЦОВ Артем Александрович	ЦФО	Курская обл.	КМС	07.09.2005	Болох ВЕ Козлов ОИ

**67 кг**

1 УЛЬЯНОВ Анатолий Константинович	ЦФО	Тульская обл.	КМС	27.04.2004	Дагаев ДС Вартеванян АМ
2 АЙРАПЕТЯН Сурен Багратович	ЦФО	Московская обл.	1р.	07.10.2004	Зуев АВ
3 КАРАПЕТЯН Азат Меружанович	ЦФО	Липецкая обл.	1р.	04.02.2004	Фаустов СА
3 АСПИДОВ Вадим Евгеньевич	ЦФО	Курская обл.	КМС	19.11.2004	Дериглазов ЕВ

**73 кг**

1 АСЛАНЯН Андраник Вазгенович	ЦФО	Московская обл.	КМС	22.08.2005	Политаев ПВ Мусатов ВВ
2 НЕШКОВ Павел Алексеевич	ЦФО	Брянская обл.	1р.	25.01.2005	Королев АН
3 ГАДЖИЕВ Гусен Магомедрасулович	ЦФО	Костромская обл.	1р.	22.12.2004	Оганисян АА
3 ДМИТРИЕВ Максим Михайлович	ЦФО	Липецкая обл.	1р.	26.03.2005	Фаустов СА

**80 кг**

1 АНТОНОВ Кирилл Аленович	ЦФО	Курская обл.	1р.	19.04.2005	Дериглазов ВВ
2 ЛАПШИН Иван Вячеславович	ЦФО	Ивановская обл.	1р.	10.07.2005	Пискарев АА
3 ЗУБЕНКО Данил Вячеславович	ЦФО	Московская обл.	1р.	17.07.2002	Юдин АН
3 АБДУЛЛАЕВ Мурад Абдуллаевич	ЦФО	Владимирская обл.	КМС	28.02.2004	Фролов ВВ

**88 кг**

1 ХАДЖАНИЯЗОВ Сергей Сухробович	ЦФО	Костромская обл.	КМС	20.10.2004	Хаджаниязов СЭ
2 БОРОЗДНЯК Ростислав Александрович	ЦФО	Курская обл.	КМС	19.11.2004	Подгорный АВ Родионов ЕА

**97 кг**

1 ТЕЛИН Александр Александрович	ЦФО	Владимирская обл.	КМС	10.12.2003	Олейник АЛ
2 КУРГУЗОВ Владимир Олегович	ЦФО	Курская обл.	КМС	06.07.2005	Григоров АН

**97+ кг**

1 АРАМЯНЦ Жорес Эдуардович	ЦФО	Костромская обл.	1р.	23.02.2002	Оганисян АА
2 ТАШБАЕВ Амир Ботирович	ЦФО	Тверская обл.	1р.	18.11.2005	Алексеев ОО
3 КОЗОДАЕВ Максим Олегович	ЦФО	Липецкая обл.	1р.	21.03.2005	Денисов ДО
3 АРАМЯНЦ Тигран Эдуардович	ЦФО	Костромская обл.	1р.	08.09.2005	Оганисян АА

**юниорки 18-21 год**

**48 кг**

1 ФЕДОРОВА Александра Дмитриевна	ЦФО	Смоленская обл.	КМС	05.11.2005	Сапожников ДВ
2 ПЕНКИНА Лада Витальевна	ЦФО	Тульская обл.	КМС	06.02.2004	Дагаев ДС
3 ПЫЛАЕВА Анастасия Ивановна	ЦФО	Курская обл.	КМС	26.09.2005	Бинюков ВА Бинюкова АВ

**53 кг**

1 НИКИШИНА Виктория Романовна	ЦФО	Тульская обл.	КМС	05.11.2005	Мешконогих АМ
2 НАСЕДКИНА Александра Сергеевна	ЦФО	Липецкая обл.	КМС	26.03.2004	Коростинский ВН Сафонов МИ

**58 кг**

1 БЕЛОУСОВА Татьяна Алексеевна	ЦФО	Рязанская обл.	КМС	22.11.2003	Трунтягин АА Фалеев ДА
--------------------------------	-----	----------------	-----	------------	------------------------

2 ГАВРИЛОВА Софья Александровна	ЦФО	Курская обл. <b>64 кг</b>	КМС	03.10.2003	Хвастунов АА Красноруцкий СВ
1 ШУБИНА Александра Юрьевна	ЦФО	Тульская обл.	КМС	02.09.2003	Дагаев ДС
2 КОБОЗЕВА Анастасия Александровна	ЦФО	Рязанская обл. <b>70 кг</b>	КМС	09.10.2003	Фалеев ДА Трунтягин АА
1 УБУШАЕВА Элина Игоревна	ЦФО	Рязанская обл.	1р.	09.08.2005	Фалеев ДА Трунтягин АА
2 ЧЕКАНОВА Софья Александровна	ЦФО	Рязанская обл.	1р.	23.05.2003	Фалеев ДА Трунтягин АА

Главный судья, ВК

Главный секретарь, 1К



Г.А. Артеменко (г. Нижний Новгород)

О.П. Молева (г. Нижний Новгород)

**Первенство Центрального федерального округа России среди  
юношей и девушек 12-13, 14-15, 16-17 лет , юниоров и юниорок 18-21 год  
по рукопашному бою (СМ № 26254 в ЕКП Минспорта на 2023 год)**

04-09 декабря 2023 года

г. Одинцово

**ПРОТОКОЛ ЛИЧНЫХ РЕЗУЛЬТАТОВ**

юноши 12-13 лет

Вес **35** кг

15 чел.

Место	№ жр	Фамилия Имя Отчество	ФО	Субъект	Разряд (звание)	Дата рождения	Тренер
1	13	КИСЕЛЕВ Захар Олегович	ЦФО	Курская обл.	1юн.р.	19.09.2011	Подгорный АВ Киселев ОБ
2	4	БРУСОВ Денис Алексеевич	ЦФО	Московская обл.	1юн.р.	25.07.2011	Куликов КЕ Куликова ВО
3	5	ИВЧЕНКО Степан Сергеевич	ЦФО	Московская обл.	Зр.	01.06.2010	Куликов КЕ Куликова ВО
3	14	ЗВОЛИНСКИЙ Платон Дмитриевич	ЦФО	Владимирская обл.	2юн.р.	24.01.2011	Кошелев АВ Донсков ЕВ
5	3	КАМАЛЬДИНОВ Александр Сергеевич	ЦФО	Московская обл.	2юн.р.	02.08.2010	Хромых А.В
5	12	САВЧУК Матвей Аркадьевич	ЦФО	Тульская обл.	2юн.р.	06.10.2010	Ивасишин СА
7-8	1	СМИРНОВ Артем Евгеньевич	ЦФО	Костромская обл.	1юн.р.	19.08.2011	Хаджаниязов СЭ
7-8	8	ДОБРЫНИН Илья Сергеевич	ЦФО	Тверская обл.	1юн.р.	30.05.2011	Бахтеев АР
9-10	7	РОЖНОВ Артём Владимирович	ЦФО	Московская обл.	3юн.р.	31.05.2011	Егорова МС
9-10	2	КУШНЕРИК Богдан Ильич	ЦФО	Костромская обл.	1юн.р.	10.11.2010	Фунтов ВА Миловидов АП
11-15	9	ГАЛАНИН Арсений Владимирович	ЦФО	Владимирская обл.	3юн.р.	12.08.2011	Абрамов СЛ
11-15	11	КРЫЛОВ Глеб Михайлович	ЦФО	Владимирская обл.	3юн.р.	15.09.2011	Трифонов АА
11-15	15	ЧЕРЕПОВСКИЙ Ян Васильевич	ЦФО	Смоленская обл.	3юн.р.	28.11.2011	Сапожников ДВ
11-15	10	ТЕР-МАРГАРЯН Нораир Гагикович	ЦФО	Московская обл.	3юн.р.	15.07.2011	Манухин РВ Манухин ВВ
11-15	6	ВАСИЛЬЕВ Ильяс Ринатович	ЦФО	Московская обл.	2юн.р.	29.07.2011	Егорова МС

Гл. судья, ВК

Гл. секретарь, 1К



Г.А. Артеменко  
(г. Нижний Новгород)

О.П. Молева  
(г. Нижний Новгород)

**Первенство Центрального федерального округа России среди  
юношей и девушек 12-13, 14-15, 16-17 лет , юниоров и юниорок 18-21 год  
по рукопашному бою (СМ № 26254 в ЕКП Минспорта на 2023 год)**

04-09 декабря 2023 года

г. Одинцово

**ПРОТОКОЛ ХОДА СОРЕВНОВАНИЙ**

юноши 12-13 лет

Вес **35** кг 15 чел.

**А**

1	СМИРНОВ Артем	1юн.р. 19.08.2011	ЦФО Костромская обл.
9	ГАЛАНИН Арсений	3юн.р. 12.08.2011	ЦФО Владимирская обл.
5	ИВЧЕНКО Степан	Зр. 01.06.2010	ЦФО Московская обл.
13	КИСЕЛЕВ Захар	1юн.р. 19.09.2011	ЦФО Курская обл.
3	КАМАЛЬДИНОВ Александр	2юн.р. 02.08.2010	ЦФО Московская обл.
11	КРЫЛОВ Глеб	3юн.р. 15.09.2011	ЦФО Владимирская обл.
7	РОЖНОВ Артём	3юн.р. 31.05.2011	ЦФО Московская обл.
15	ЧЕРЕПОВСКИЙ Ян	3юн.р. 28.11.2011	ЦФО Смоленская обл.

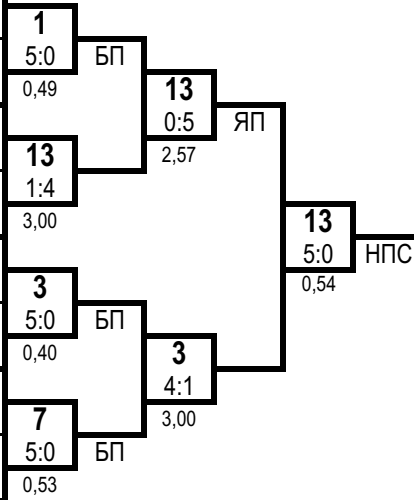

1 место

**КИСЕЛЕВ Захар**  
Курская обл.

2 место

**БРУСОВ Денис**  
Московская обл.

**Б**

2	КУШНЕРИК Богдан	1юн.р. 10.11.2010	ЦФО Костромская обл.
10	ТЕР-МАРГАРЯН Норайр	3юн.р. 15.07.2011	ЦФО Московская обл.
6	ВАСИЛЬЕВ Ильяс	2юн.р. 29.07.2011	ЦФО Московская обл.
14	ЗВОЛИНСКИЙ Платон	2юн.р. 24.01.2011	ЦФО Владимирская обл.
4	БРУСОВ Денис	1юн.р. 25.07.2011	ЦФО Московская обл.
12	САВЧУК Матвей	2юн.р. 06.10.2010	ЦФО Тульская обл.
8	ДОБРЫНИН Илья	1юн.р. 30.05.2011	ЦФО Тверская обл.
16			

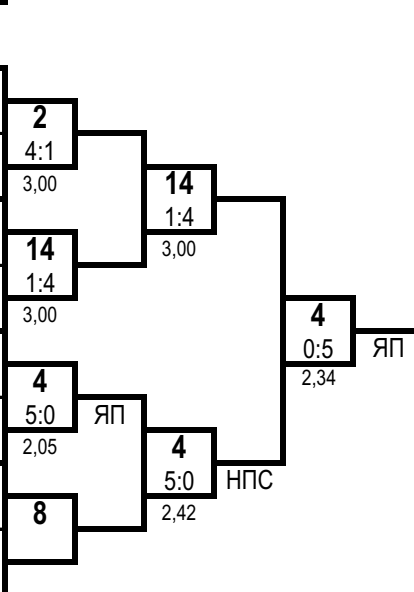

3 место

**ИВЧЕНКО Степан**  
Московская обл.

3 место

**ЗВОЛИНСКИЙ Платон**  
Владимирская обл.

Ут А

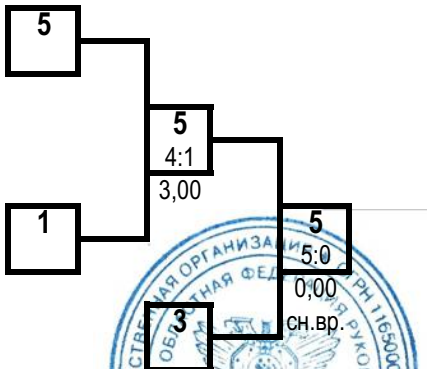

Ут Б

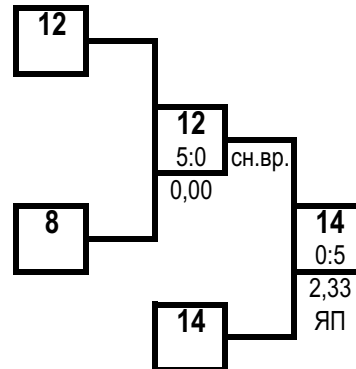

Гл. судья, ВК



Г.А. Артеменко  
(г. Нижний Новгород)

Гл. секретарь, 1К

О.П. Молева  
(г. Нижний Новгород)

**Первенство Центрального федерального округа России среди  
юношей и девушек 12-13, 14-15, 16-17 лет , юниоров и юниорок 18-21 год  
по рукопашному бою (СМ № 26254 в ЕКП Минспорта на 2023 год)**

04-09 декабря 2023 года

г. Одинцово

**ПРОТОКОЛ ЛИЧНЫХ РЕЗУЛЬТАТОВ**

юноши 12-13 лет

Вес **38** кг

**16** чел.

Место	№ жр	Фамилия Имя Отчество	ФО	Субъект	Разряд (звание)	Дата рождения	Тренер
<b>1</b>	2	ГОРБУНОВ Степан Владимирович	ЦФО	Костромская обл.	1юн.р.	22.06.2011	Фунтов ВА
<b>2</b>	11	ФИЛЬЧАКОВ Михаил Андреевич	ЦФО	Курская обл.	1юн.р.	04.03.2011	Подгорный АВ Киселев ОБ
<b>3</b>	5	ХНЫКИН Максим Андреевич	ЦФО	Московская обл.	2юн.р.	09.09.2010	Политаев ПВ Мусатов ВВ
<b>3</b>	6	БАЛДИН Игорь Ильич	ЦФО	Московская обл.	3юн.р.	28.09.2010	Гагуа ИР
<b>5</b>	15	ОСТАЧЕНОВ Глеб Виорелович	ЦФО	Тульская обл.	1юн.р.	26.06.2010	Ахадов ДМО
<b>5</b>	8	БАКЛАНОВ Станислав Дмитриевич	ЦФО	Московская обл.	2юн.р.	24.11.2011	Бакланов ДА
<b>7-8</b>	3	СУВОРОВ Игорь Сергеевич	ЦФО	Липецкая обл.	2юн.р.	17.01.2011	Кузнецов ПН
<b>7-8</b>	10	БЕРЕСНЕВ Вадим Владимирович	ЦФО	Курская обл.	1юн.р.	05.05.2010	Красеньков АВ
<b>9-10</b>	1	СОБОЛЕВ Никита Дмитриевич	ЦФО	Костромская обл.	1юн.р.	21.10.2010	Слепцов АН
<b>9-10</b>	4	КАМАЛЬДИНОВ Максим Сергеевич	ЦФО	Московская обл.	2юн.р.	02.08.2010	Хромых А.В
<b>11-16</b>	9	ПОЛЯКОВ Кирилл Романович	ЦФО	Рязанская обл.	3юн.р.	25.02.2011	Бутов АА Птицын ВА
<b>11-16</b>	13	КОРЧАГИН Алексей Николаевич	ЦФО	Курская обл.	1юн.р.	12.10.2011	Нестерова ТВ Таран КГ
<b>11-16</b>	7	ДАНЬШИН Платон Романович	ЦФО	Московская обл.	2юн.р.	01.12.2010	Емангулов ВА Васильев КГ
<b>11-16</b>	14	БОРИСКИН Иван Сергеевич	ЦФО	Тульская обл.	2юн.р.	07.06.2011	Ахадов ДМО
<b>11-16</b>	12	ЛЫКОВ Степан Александрович	ЦФО	Курская обл.	1юн.р.	18.01.2011	Подгорный АВ Киселев ОБ
<b>11-16</b>	16	МАКАРОВ Кирилл Денисович	ЦФО	Тульская обл.	2юн.р.	29.05.2011	Гарбуз АГ

Гл. судья, ВК

Гл. секретарь, 1К



Г.А. Артеменко  
(г. Нижний Новгород)

О.П. Молева  
(г. Нижний Новгород)





**Первенство Центрального федерального округа России среди  
юношей и девушек 12-13, 14-15, 16-17 лет , юниоров и юниорок 18-21 год  
по рукопашному бою (СМ № 26254 в ЕКП Минспорта на 2023 год)**

04-09 декабря 2023 года

г. Одинцово

**ПРОТОКОЛ ЛИЧНЫХ РЕЗУЛЬТАТОВ**

юноши 12-13 лет

Вес **41** кг

**17** чел.

Место	№ жр	Фамилия Имя Отчество	ФО	Субъект РФ	Разряд (звание)	Дата рождения	Тренер
<b>1</b>	9	МЕНЬШЕНИН Егор Максимович	ЦФО	Костромская обл.	2р.	06.05.2010	Хаджаниязов СЭ
<b>2</b>	8	МЕДЯКОВ Денис Дмитриевич	ЦФО	Московская обл.	2юн.р.	29.09.2010	Ефременко МА Манухин ВВ
<b>3</b>	1	ГЕРАСИМЕНКО Арсений Петрович	ЦФО	Владимирская обл.	1юн.р.	09.07.2011	Балезин ЮА
<b>3</b>	16	АЛЯБЬЕВ Руслан Максимович	ЦФО	Курская обл.	1юн.р.	22.06.2011	Подгорный АВ Родионов ЕА
<b>5</b>	15	ЛЕМЕШЕВ Максим Евгеньевич	ЦФО	Курская обл.	3юн.р.	02.09.2010	Григоров АН
<b>5</b>	2	САРЬЯНОВ Александр Владимирович	ЦФО	Костромская обл.	1юн.р.	14.04.2011	Миловидов АП
<b>7-8</b>	5	СИРАЕВ Амиль Саматович	ЦФО	Московская обл.	2юн.р.	30.08.2011	Политаев ПВ Мусатов ВВ
<b>7-8</b>	12	ТАЧКОВ Сергей Андреевич	ЦФО	Владимирская обл.	3юн.р.	01.07.2010	Умнов ДО
<b>9-10</b>	3	РУМЯНЦЕВ Александр Сергеевич	ЦФО	Костромская обл.	1юн.р.	08.10.2011	Слепцов АН
<b>9-10</b>	6	РОМАНОВСКИЙ Даниил Иванович	ЦФО	Московская обл.	2юн.р.	03.06.2011	Поляков ОВ Манухин ВВ
<b>11-16</b>	13	АВЕРИН Роман Русланович	ЦФО	Тверская обл.	2юн.р.	10.03.2010	Мужейко МЛ Куров ДИ
<b>11-16</b>	11	РАЕВ Дмитрий Вадимович	ЦФО	Владимирская обл.	3юн.р.	28.12.2010	Абрамов СЛ
<b>11-16</b>	7	КУЗНЕЦОВ Дмитрий Александрович	ЦФО	Московская обл.	3юн.р.	27.05.2011	Манухин РВ Манухин ВВ
<b>11-16</b>	10	ГЛАДКОВ Андрей Иванович	ЦФО	Владимирская обл.	3юн.р.	12.01.2011	Олейник АЛ
<b>11-16</b>	14	ИБРАГИМОВ Мухаммед Али	ЦФО	Калужская обл.	3юн.р.	05.11.2010	Ахмедов РГ
<b>11-16</b>	4	БЕЛЯНИН Константин Сергеевич	ЦФО	Костромская обл.	1юн.р.	20.04.2011	Фунтов ВА
<b>17</b>	17	ИЛЬИН Иван Денисович	ЦФО	Тульская обл.	2юн.р.	05.10.2010	Ахадов ДМО

Гл. судья, ВК

Гл. секретарь, 1К



Г.А. Артеменко  
(г. Нижний Новгород)

О.П. Молева  
(г. Нижний Новгород)





**Первенство Центрального федерального округа России среди  
юношей и девушек 12-13, 14-15, 16-17 лет , юниоров и юниорок 18-21 год  
по рукопашному бою (СМ № 26254 в ЕКП Минспорта на 2023 год)**

04-09 декабря 2023 года

г. Одинцово

**ПРОТОКОЛ ЛИЧНЫХ РЕЗУЛЬТАТОВ**

юноши 12-13 лет

Вес **44** кг

**11** чел.

Место	№ жр	Фамилия Имя Отчество	ФО	Субъект	Разряд (звание)	Дата рождения	Тренер
<b>1</b>	5	ВАКУРОВ Максим Евгеньевич	ЦФО	Костромская обл.	2р.	25.10.2010	Хаджаниязов СЭ
<b>2</b>	8	МАКСИМКИН Богдан Алексеевич	ЦФО	Калужская обл.	3юн.р.	18.08.2011	Максимкин АА
<b>3</b>	7	ГЛАГОЛЕВ Иван Максимович	ЦФО	Тульская обл.	1юн.р.	10.12.2010	Жданова ИН Дагаев ДС
<b>3</b>	4	АЛИМОВ Максим Тимурович	ЦФО	Московская обл.	2юн.р.	25.09.2011	Леонидов МА
<b>5</b>	1	ГАЙРБЕКОВ Хамзат Зелимханович	ЦФО	Московская обл.	2юн.р.	01.09.2011	Политаев ПВ Мусатов ВВ
<b>5</b>	6	ШИПУНОВ Александр Анатольевич	ЦФО	Владимирская обл.	3юн.р.	02.01.2011	Абрамов СЛ
<b>7-8</b>	11	НИКИФОРОВ Евгений Олегович	ЦФО	Рязанская обл.	3юн.р.	18.10.2010	Бутов АА Птицын ВА
<b>7-8</b>	2	СМИРНОВ Михаил Дмитриевич	ЦФО	Костромская обл.	1юн.р.	25.08.2011	Рабаданов МИ
<b>9-11</b>	9	МАГОМЕДОВ Магомедхабиб Шамилович	ЦФО	Курская обл.	2юн.р.	15.02.2010	Саидов СЗ
<b>9-11</b>	3	СЕЙФУЛЛАЕВ Абил Ватанович	ЦФО	Липецкая обл.	3юн.р.	04.08.2010	Качмазов АЗ
<b>9-11</b>	10	НАУМОВ Константин Иванович	ЦФО	Курская обл.	1юн.р.	17.12.2009	Бинюков ВА Трубчанинов ЮИ

Гл. судья, ВК

Гл. секретарь, 1К



Г.А. Артеменко  
(г. Нижний Новгород)

О.П. Молева  
(г. Нижний Новгород)



**Первенство Центрального федерального округа России среди  
юношей и девушек 12-13, 14-15, 16-17 лет , юниоров и юниорок 18-21 год  
по рукопашному бою (СМ № 26254 в ЕКП Минспорта на 2023 год)**

04-09 декабря 2023 года

г. Одинцово

**ПРОТОКОЛ ЛИЧНЫХ РЕЗУЛЬТАТОВ**

юноши 12-13 лет

Вес **48** кг

**14** чел.

Место	№ жр	Фамилия Имя Отчество	ФО	Субъект	Разряд (звание)	Дата рождения	Тренер
<b>1</b>	12	ГАРБУЗ Евгений Андреевич	ЦФО	Тульская обл.	1юн.р.	10.06.2010	Гарбуз АГ
<b>2</b>	11	НАЗАРОВ Кирилл Иванович	ЦФО	Тульская обл.	2юн.р.	07.07.2011	Гарбуз АГ
<b>3</b>	7	ПОЛКОВНИКОВ Тимофей Александрович	ЦФО	Липецкая обл.	1юн.р.	31.01.2010	Денисов ДО
<b>3</b>	6	ПРОКОПОВ Арсений Денисович	ЦФО	Курская обл.	2юн.р.	08.09.2010	Дериглазов ЕВ
<b>5</b>	13	НЫТОВ Денис Владимирович	ЦФО	Тульская обл.	1юн.р.	26.12.2010	Ахадов ДМО
<b>5</b>	4	МЕНЬШАЕВ Максим Сергеевич	ЦФО	Московская обл.	2юн.р.	27.03.2010	Хромых А.В
<b>7-8</b>	3	ДУБОВ Даниил Дмитриевич	ЦФО	Московская обл.	2юн.р.	27.02.2010	Хромых А.В
<b>7-8</b>	8	ЗАРУБИН Артем Романович	ЦФО	Рязанская обл.	3юн.р.	30.05.2011	Бутов АА Птицын ВА
<b>9-10</b>	9	СКОРИН Руслан Романович	ЦФО	Рязанская обл.	3юн.р.	30.07.2010	Бутов АА Птицын ВА
<b>9-10</b>	10	ЦУПРУН Валерий Артурович	ЦФО	Московская обл.	2юн.р.	16.06.2010	Поляков ОВ Манухин ВВ
<b>11-14</b>	1	ЧЕПЕЛОВ Никита Кириллович	ЦФО	Московская обл.	3юн.р.	27.06.2011	Поляков ОВ Манухин ВВ
<b>11-14</b>	5	ГРОШКОВ Даниил Денисович	ЦФО	Московская обл.	3юн.р.	11.06.2010	Гагуа ИР
<b>11-14</b>	2	КАРАСИКОВ Владимир Сергеевич	ЦФО	Липецкая обл.	3юн.р.	07.09.2010	Качмазов АЗ
<b>11-14</b>	14	ГУЛЯЕВ Давид Дмитриевич	ЦФО	Владимирская обл.	2юн.р.	02.02.2010	Кошелев АВ

Гл. судья, ВК

Гл. секретарь, 1К



Г.А. Артеменко  
(г. Нижний Новгород)

О.П. Молева  
(г. Нижний Новгород)

**Первенство Центрального федерального округа России среди  
юношей и девушек 12-13, 14-15, 16-17 лет , юниоров и юниорок 18-21 год  
по рукопашному бою (СМ № 26254 в ЕКП Минспорта на 2023 год)**

04-09 декабря 2023 года

г. Одинцово

**ПРОТОКОЛ ХОДА СОРЕВНОВАНИЙ**

юноши 12-13 лет

Вес **48** кг 14 чел.

**А**

1	ЧЕПЕЛОВ Никита	Зюн.р. 27.06.2011	ЦФО Московская обл.	9
9	СКОРИН Руслан	Зюн.р. 30.07.2010	ЦФО Рязанская обл.	1:4 3,00
5	ГРОШКОВ Даниил	Зюн.р. 11.06.2010	ЦФО Московская обл.	13
13	НЬТОВ Денис	1юн.р. 26.12.2010	ЦФО Тульская обл.	2:3 3,00
3	ДУБОВ Даниил	2юн.р. 27.02.2010	ЦФО Московская обл.	11
11	НАЗАРОВ Кирилл	2юн.р. 07.07.2011	ЦФО Тульская обл.	1:4 3,00
7	ПОЛКОВНИКОВ Тимофей	1юн.р. 31.01.2010	ЦФО Липецкая обл.	7
15				

1 место

**ГАРБУЗ Евгений**

Тульская обл.

2 место

**НАЗАРОВ Кирилл**

Тульская обл.

**Б**

2	КАРАСИКОВ Владимир	Зюн.р. 07.09.2010	ЦФО Липецкая обл.	10
10	ЦУПРУН Валерий	2юн.р. 16.06.2010	ЦФО Московская обл.	1:4 3,00
6	ПРОКОПОВ Арсений	2юн.р. 08.09.2010	ЦФО Курская обл.	6
14	ГУЛЯЕВ Давид	2юн.р. 02.02.2010	ЦФО Владимирская обл.	4:1 3,00
4	МЕНЬШАЕВ Максим	2юн.р. 27.03.2010	ЦФО Московская обл.	12
12	ГАРБУЗ Евгений	1юн.р. 10.06.2010	ЦФО Тульская обл.	1:4 3,00
8	ЗАРУБИН Артем	Зюн.р. 30.05.2011	ЦФО Рязанская обл.	8
16				

3 место

**ПОЛКОВНИКОВ Тимофей**

Липецкая обл.

3 место

**ПРОКОПОВ Арсений**

Курская обл.

Ут А

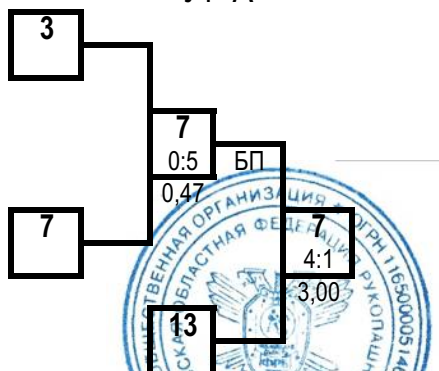

Ут Б

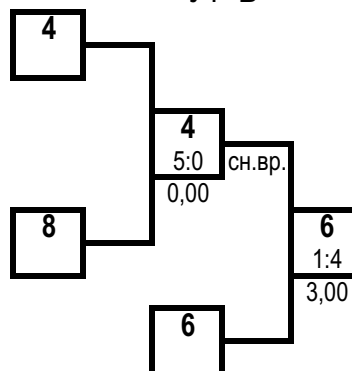

Гл. судья, ВК

Г.А. Артеменко  
(г. Нижний Новгород)

Гл. секретарь, 1К

О.П. Молева  
(г. Нижний Новгород)

**Первенство Центрального федерального округа России среди  
юношей и девушек 12-13, 14-15, 16-17 лет , юниоров и юниорок 18-21 год  
по рукопашному бою (СМ № 26254 в ЕКП Минспорта на 2023 год)**

04-09 декабря 2023 года

г. Одинцово

**ПРОТОКОЛ ЛИЧНЫХ РЕЗУЛЬТАТОВ**

юноши 12-13 лет

Вес **52** кг

13 чел.

Место	№ жр	Фамилия	Имя	Отчество	ФО	Субъект	Разряд (звание)	Дата рождения	Тренер
1	3	СУДОМОЕВ	Роман	Александрович	ЦФО	Московская обл.	2юн.р.	10.04.2010	Политаев ПВ Мусатов ВВ
2	4	ПРАУНЦЕВ	Сергей	Андреевич	ЦФО	Московская обл.	3юн.р.	24.09.2010	Гагуа ИР
3	5	СЫСОЕВ	Кирилл	Алексеевич	ЦФО	Московская обл.	3юн.р.	17.02.2011	Манухин ВВ Поляков ОВ
3	10	СЕМЕНИХИН	Михаил	Сергеевич	ЦФО	Курская обл.	2юн.р.	07.06.2011	Подгорный АВ
5	7	БЫКОВ	Иван	Сергеевич	ЦФО	Тульская обл.	1юн.р.	15.01.2010	Поликарпов МА Дагаев ДС
5	8	ТИХОМИРОВ	Владимир	Анатольевич	ЦФО	Тверская обл.	3юн.р.	23.10.2011	Журавлев ИВ
7-8	11	ВОРОНИН	Максим	Николаевич	ЦФО	Владимирская обл.	1юн.р.	31.08.2010	Абрамов СЛ
7-8	12	БАЗЫЛЕВ	Кирилл	Климентьевич	ЦФО	Смоленская обл.	3юн.р.	19.05.2011	Сапожников ДВ
9-10	9	ЗАХАРЬЕВ	Максим	Александрович	ЦФО	Калужская обл.	3юн.р.	10.03.2010	Мосесян НР
9-10	6	ГОРБУНОВ	Григорий	Евгеньевич	ЦФО	Липецкая обл.	3юн.р.	30.05.2010	Качмазов АЗ
11-13	1	ОГАНИСЯН	Гор	Николович	ЦФО	Липецкая обл.	3юн.р.	25.05.2010	Коростинский ВН Сафонов МИ
11-13	13	ЛОБОТОВ	Никита	Дмитриевич	ЦФО	Смоленская обл.	3юн.р.	14.04.2011	Сапожников ДВ
11-13	2	ШАЛАМОВ	Денис	Евгеньевич	ЦФО	Московская обл.	2юн.р.	02.02.2010	Горбунов КИ

Гл. судья, ВК

Гл. секретарь, 1К



Г.А. Артеменко  
(г. Нижний Новгород)

О.П. Молева  
(г. Нижний Новгород)





**Первенство Центрального федерального округа России среди  
юношей и девушек 12-13, 14-15, 16-17 лет , юниоров и юниорок 18-21 год  
по рукопашному бою (СМ № 26254 в ЕКП Минспорта на 2023 год)**

04-09 декабря 2023 года

г. Одинцово

**ПРОТОКОЛ ЛИЧНЫХ РЕЗУЛЬТАТОВ**

юноши 12-13 лет

Вес **57** кг

**14** чел.

Место	№ жр	Фамилия Имя Отчество	ФО	Субъект	Разряд (звание)	Дата рождения	Тренер
<b>1</b>	5	ЗУЕВ Александр Андреевич	ЦФО	Московская обл.	3юн.р.	03.09.2010	Поляков ОВ Манухин ВВ
<b>2</b>	14	МИРОНЕНКО Илья Александрович	ЦФО	Курская обл.	2юн.р.	01.08.2010	Бинюков ВА Трубчанинов ЮИ
<b>3</b>	13	ПОПОВ Алексей Ильич	ЦФО	Липецкая обл.	3юн.р.	07.02.2010	Качмазов АЗ
<b>3</b>	6	КАПРАНОВ Артем Денисович	ЦФО	Московская обл.	1юн.р.	15.12.2009	Симонян АС
<b>5</b>	3	ИВАНОВ Михаил Григорьевич	ЦФО	Московская обл.	2юн.р.	04.08.2010	Манухин РВ Манухин ВВ
<b>5</b>	12	АФОНАСКИН Александр Сергеевич	ЦФО	Калужская обл.	3юн.р.	02.12.2010	Ахмедов РГ
<b>7-8</b>	9	КОЗЛОВ Арсений Дмитриевич	ЦФО	Владимирская обл.	1юн.р.	14.01.2010	Абрамов СЛ
<b>7-8</b>	10	ТЮРИН Владимир Александрович	ЦФО	Владимирская обл.	2юн.р.	05.12.2010	Кошелев АВ
<b>9-10</b>	7	РЫЖИКОВ Иван Русланович	ЦФО	Калужская обл.	3юн.р.	01.05.2010	Ахмедов РГ
<b>9-10</b>	8	ЧЕРНЫШОВ Егор Евгеньевич	ЦФО	Липецкая обл.	3юн.р.	20.06.2010	Качмазов АЗ
<b>11-16</b>	1	КРАВЧЕНКО Никита Андреевич	ЦФО	Московская обл.	2р.	07.09.2010	Леонидов МА
<b>11-16</b>	11	ШАХЯН Олег Овсепович	ЦФО	Тверская обл.	2юн.р.	26.11.2010	Газарян ВА
<b>11-16</b>	2	САДОВНИКОВ Илья Евгеньевич	ЦФО	Московская обл.	2юн.р.	22.03.2011	Сергеев ИА
<b>11-16</b>	4	САРАНОВ Сергей Сергеевич	ЦФО	Московская обл.	1юн.р.	12.03.2010	Поляков ОВ Манухин ВВ

Гл. судья, ВК

Гл. секретарь, 1К



Г.А. Артеменко  
(г. Нижний Новгород)

О.П. Молева  
(г. Нижний Новгород)



**Первенство Центрального федерального округа России среди  
юношей и девушек 12-13, 14-15, 16-17 лет , юниоров и юниорок 18-21 год  
по рукопашному бою (СМ № 26254 в ЕКП Минспорта на 2023 год)**

04-09 декабря 2023 года

г. Одинцово

**ПРОТОКОЛ ХОДА СОРЕВНОВАНИЙ**

юноши 12-13 лет

Вес **57** кг **14** чел.

**А**

1	КРАВЧЕНКО Никита	2р. 07.09.2010	ЦФО Московская обл.	9
9	КОЗЛОВ Арсений	1юн.р. 14.01.2010	ЦФО Владимирская обл.	1:4 3,00
5	ЗУЕВ Александр	3юн.р. 03.09.2010	ЦФО Московская обл.	5 0:5 0,00
13	ПОПОВ Алексей	3юн.р. 07.02.2010	ЦФО Липецкая обл.	5:0 0,42
3	ИВАНОВ Михаил	2юн.р. 04.08.2010	ЦФО Московская обл.	3 3:2 3,00
11	ШАХЯН Олег	2юн.р. 26.11.2010	ЦФО Тверская обл.	7
7	РЫЖИКОВ Иван	3юн.р. 01.05.2010	ЦФО Калужская обл.	7
15				

1 место

**ЗУЕВ Александр**

Московская обл.

2 место

**МИРОНЕНКО Илья**

Курская обл.

**Б**

2	САДОВНИКОВ Илья	2юн.р. 22.03.2011	ЦФО Московская обл.	10
10	ТЮРИН Владимир	2юн.р. 05.12.2010	ЦФО Владимирская обл.	1:4 3,00
6	КАПРАНОВ Артем	1юн.р. 15.12.2009	ЦФО Московская обл.	14 1:4 3,00
14	МИРОНЕНКО Илья	2юн.р. 01.08.2010	ЦФО Курская обл.	14 1:4 3,00
4	САРАНОВ Сергей	1юн.р. 12.03.2010	ЦФО Московская обл.	12 0:5 1,46
12	АФОНАСКИН Александр	3юн.р. 02.12.2010	ЦФО Калужская обл.	8
8	ЧЕРНЫШОВ Егор	3юн.р. 20.06.2010	ЦФО Липецкая обл.	8
16				

5

5:0

0,19

НПС

3 место

**ПОПОВ Алексей**

Липецкая обл.

3 место

**КАПРАНОВ Артем**

Московская обл.

Ут А

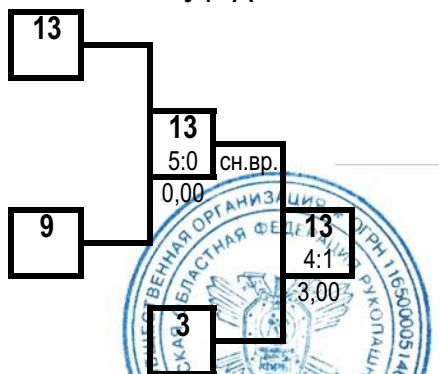

Ут Б

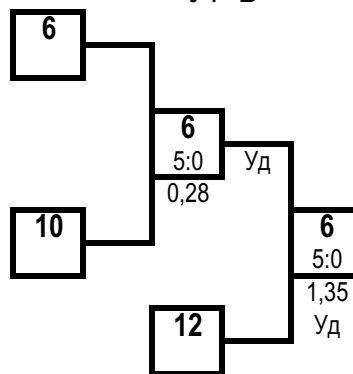

Гл. судья, ВК

Г.А. Артеменко  
(г. Нижний Новгород)

Гл. секретарь, 1К

О.П. Молева  
(г. Нижний Новгород)

**Первенство Центрального федерального округа России среди  
юношей и девушек 12-13, 14-15, 16-17 лет , юниоров и юниорок 18-21 год  
по рукопашному бою (СМ № 26254 в ЕКП Минспорта на 2023 год)**

04-09 декабря 2023 года

г. Одинцово

**ПРОТОКОЛ ХОДА СОРЕВНОВАНИЙ**

юноши 12-13 лет

Вес **62** кг

5 чел.

**А**

1	КОСЯКОВ Егор	2юн.р. 31.08.2010	ЦФО Московская обл.
5	СЕМЕНОВ Кирилл	Зр. 08.08.2010	ЦФО Костромская обл.
3	БУРАВЦОВ Михаил	1юн.р. 17.03.2010	ЦФО Тульская обл.
7			

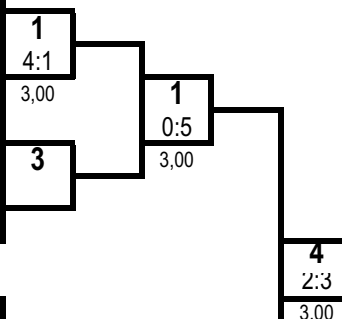

1 место

**БАЛЯКИН Леонид**

Московская обл.

**Б**

2	КАРПОВ Александр	2р. 25.01.2010	ЦФО Костромская обл.
6			
4	БАЛЯКИН Леонид	1юн.р. 16.05.2010	ЦФО Московская обл.
8			

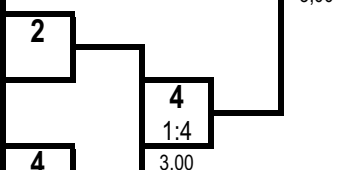

2 место

**КОСЯКОВ Егор**

Московская обл.

Ут А

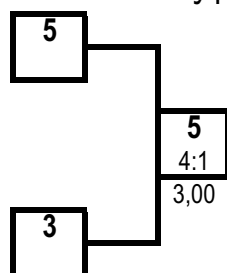

Ут Б

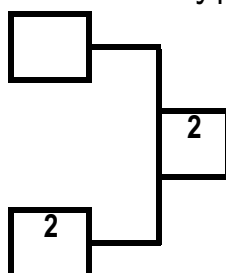

3 место

**СЕМЕНОВ Кирилл**

Костромская обл.

3 место

**КАРПОВ Александр**

Костромская обл.

**ПРОТОКОЛ ЛИЧНЫХ РЕЗУЛЬТАТОВ**

Место	№ жр	Фамилия Имя Отчество	ФО	Субъект РФ	Разряд (звание)	Дата рождения	Тренер
1	4	БАЛЯКИН Леонид Игоревич	ЦФО	Московская обл.	1юн.р.	16.05.2010	Манухин РВ Манухин ВВ
2	1	КОСЯКОВ Егор Романович	ЦФО	Московская обл.	2юн.р.	31.08.2010	Трунин СА Трунин ДС
3	5	СЕМЕНОВ Кирилл Денисович	ЦФО	Костромская обл.	Зр.	08.08.2010	Рабданов МИ
3	2	КАРПОВ Александр Романович	ЦФО	Костромская обл.	2р.	25.01.2010	Кушнерик ИГ
5	3	БУРАВЦОВ Михаил Алексеевич	ЦФО	Тульская обл.	1юн.р.	17.03.2010	Щербинин АС

Гл. судья, ВК

Г.А. Артеменко  
(г. Нижний Новгород)

Гл. секретарь, 1К

О.П. Молева  
(г. Нижний Новгород)

**Первенство Центрального федерального округа России среди  
юношей и девушек 12-13, 14-15, 16-17 лет , юниоров и юниорок 18-21 год  
по рукопашному бою (СМ № 26254 в ЕКП Минспорта на 2023 год)**

04-09 декабря 2023 года

г. Одинцово

**ПРОТОКОЛ ХОДА СОРЕВНОВАНИЙ**

юноши 12-13 лет

Вес **67** кг

5 чел.

**А**

1	ЩЕРБАКОВ Максим	2р. 10.03.2010	ЦФО Московская обл.
5	АНДРЕЙЧЕВ Максим	2юн.р. 12.05.2010	ЦФО Тульская обл.
3	ЛАРИН Даниил	3юн.р. 11.09.2010	ЦФО Владимирская обл.
7			

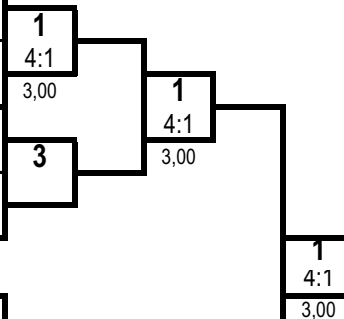

1 место

**ЩЕРБАКОВ Максим**

Московская обл.

**Б**

2	ЕМАНГУЛОВ Артем	2юн.р. 02.10.2010	ЦФО Московская обл.
6			
4	ЛЫТНЕВ Дмитрий	1юн.р. 08.11.2010	ЦФО Тульская обл.
8			

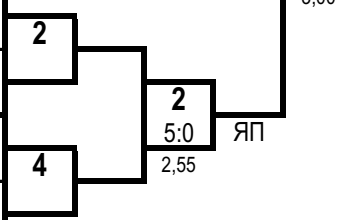

2 место

**ЕМАНГУЛОВ Артем**

Московская обл.

Ут А

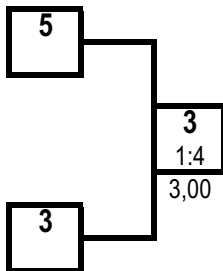

Ут Б

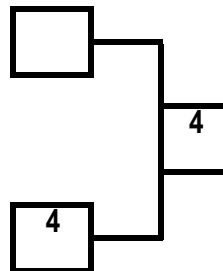

3 место

**ЛАРИН Даниил**

Владимирская обл.

3 место

**ЛЫТНЕВ Дмитрий**

Тульская обл.

**ПРОТОКОЛ ЛИЧНЫХ РЕЗУЛЬТАТОВ**

Место	№ жр	Фамилия	Имя	Отчество	ФО	Субъект РФ	Разряд (звание)	Дата рождения	Тренер
1	1	ЩЕРБАКОВ	Максим	Константинович	ЦФО	Московская обл.	2р.	10.03.2010	Политаев ПВ Мусатов ВВ
2	2	ЕМАНГУЛОВ	Артем	Васильевич	ЦФО	Московская обл.	2юн.р.	02.10.2010	Емангулов ВА Васильев КГ
3	3	ЛАРИН	Даниил	Евгеньевич	ЦФО	Владимирская обл.	3юн.р.	11.09.2010	Умнов ДО
3	4	ЛЫТНЕВ	Дмитрий	Максимович	ЦФО	Тульская обл.	1юн.р.	08.11.2010	Ахадов ДМО
5	5	АНДРЕЙЧЕВ	Максим	Алексеевич	ЦФО	Тульская обл.	2юн.р.	12.05.2010	Гарбуз АГ

Гл. судья, ВК



Е.А. Артеменко  
(г. Нижний Новгород)

Гл. секретарь, 1К

О.П. Молева  
(г. Нижний Новгород)



**Первенство Центрального федерального округа России среди  
юношей и девушек 12-13, 14-15, 16-17 лет , юниоров и юниорок 18-21 год  
по рукопашному бою (СМ № 26254 в ЕКП Минспорта на 2023 год)**

04-09 декабря 2023 года

г. Одинцово

**ПРОТОКОЛ ХОДА СОРЕВНОВАНИЙ**

девушки 12-13 лет

Вес **40** кг

**2** чел.

**А**

1	ТРАВКИНА Анна	Зюн.р. 25.11.2011	ЦФО Московская обл.
5			
3			
7			

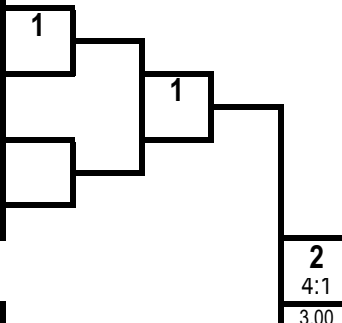

1 место

**ДЁМИНА Дарья**

Московская обл.

**Б**

2	ДЁМИНА Дарья	2юн.р. 09.10.2011	ЦФО Московская обл.
6			
4			
8			

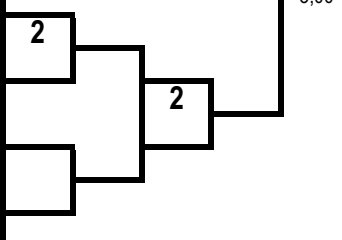

2 место

**ТРАВКИНА Анна**

Московская обл.

**ПРОТОКОЛ ЛИЧНЫХ РЕЗУЛЬТАТОВ**

Место	№ жр	Фамилия	Имя	Отчество	ФО	Субъект РФ	Разряд (звание)	Дата рождения	Тренер
1	2	ДЁМИНА	Дарья		ЦФО	Московская обл.	2юн.р.	09.10.2011	Емангулов ВА Васильев КГ
2	1	ТРАВКИНА	Анна	Владимировна	ЦФО	Московская обл.	Зюн.р.	25.11.2011	Куликов КЕ Куликова ВО

Гл. судья, ВК



Г.А. Артеменко  
(г. Нижний Новгород)

Гл. секретарь, 1К

О.П. Молева  
(г. Нижний Новгород)

**Первенство Центрального федерального округа России среди  
юношей и девушек 12-13, 14-15, 16-17 лет , юниоров и юниорок 18-21 год  
по рукопашному бою (СМ № 26254 в ЕКП Минспорта на 2023 год)**

04-09 декабря 2023 года

г. Одинцово

**ПРОТОКОЛ ХОДА СОРЕВНОВАНИЙ**

девушки 12-13 лет

Вес **44** кг

**5** чел.

**А**

1	УСТИНОВА Валерия	2юн.р. 05.11.2011	ЦФО Курская обл.
5	ДЕМИЧЕВА Ульяна	Зр. 10.03.2010	ЦФО Смоленская обл.
3	МАЛОВА Вероника	1юн.р. 14.02.2011	ЦФО Костромская обл.
7			

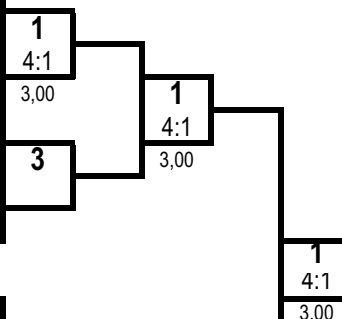

1 место

**УСТИНОВА Валерия**

Курская обл.

**Б**

2	НОВОСЕЛЬЦОВА Анастасия	3юн.р. 16.09.2011	ЦФО Московская обл.
6			
4	ФОМИНА Дарья	1юн.р. 06.06.2010	ЦФО Тульская обл.
8			

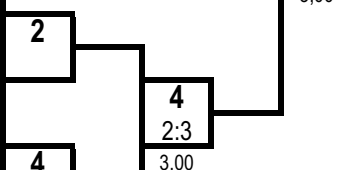

2 место

**ФОМИНА Дарья**

Тульская обл.

Ут А

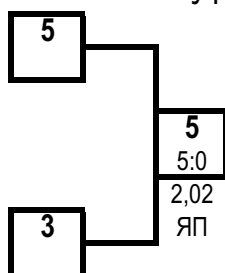

Ут Б

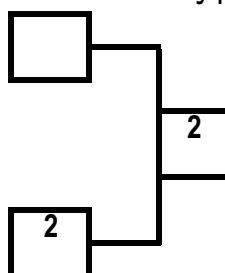

3 место

**ДЕМИЧЕВА Ульяна**

Смоленская обл.

3 место

**НОВОСЕЛЬЦОВА Анастасия**

Московская обл.

**ПРОТОКОЛ ЛИЧНЫХ РЕЗУЛЬТАТОВ**

Место	№ жр	Фамилия Имя Отчество	ФО	Субъект РФ	Разряд (звание)	Дата рождения	Тренер
1	1	УСТИНОВА Валерия Александровна	ЦФО	Курская обл.	2юн.р.	05.11.2011	Бинюков ВА Трубчанинов ЮИ
2	4	ФОМИНА Дарья Денисовна	ЦФО	Тульская обл.	1юн.р.	06.06.2010	Бушин АВ
3	5	ДЕМИЧЕВА Ульяна Николаевна	ЦФО	Смоленская обл.	Зр.	10.03.2010	Сапожников ДВ
3	2	НОВОСЕЛЬЦОВА Анастасия Павловна	ЦФО	Московская обл.	3юн.р.	16.09.2011	Гагуа ИР
5	3	МАЛОВА Вероника Евгеньевна	ЦФО	Костромская обл.	1юн.р.	14.02.2011	Фунтов ВА

Гл. судья, ВК



Г.А. Артеменко  
(г. Нижний Новгород)

Гл. секретарь, 1К

О.П. Молева  
(г. Нижний Новгород)

**Первенство Центрального федерального округа России среди  
юношей и девушек 12-13, 14-15, 16-17 лет , юниоров и юниорок 18-21 год  
по рукопашному бою (СМ № 26254 в ЕКП Минспорта на 2023 год)**

04-09 декабря 2023 года

г. Одинцово

**ПРОТОКОЛ ХОДА СОРЕВНОВАНИЙ**

девушки 12-13 лет

Вес **48** кг

**5** чел.

**А**

1	БАЕВА Диана	1юн.р. 17.10.2011	ЦФО Владимирская обл.
5	УВАРОВА Анна	1юн.р. 14.07.2010	ЦФО Тульская обл.
3	ДИАГЕНОВА Серафима	3юн.р. 04.03.2010	ЦФО Липецкая обл.
7			

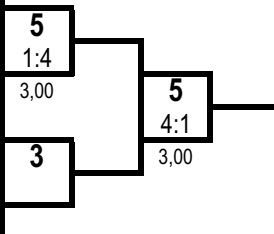

1 место

**УВАРОВА Анна**

Тульская обл.

**Б**

2	ВОЛКОВА Анастасия	3юн.р. 30.03.2010	ЦФО Липецкая обл.
6			
4	КАМНЕВА Евдокия	3юн.р. 26.01.2010	ЦФО Тамбовская обл.
8			

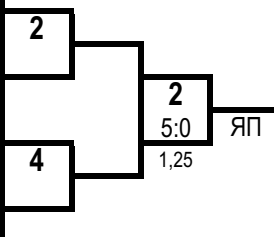

2 место

**ВОЛКОВА Анастасия**

Липецкая обл.

Ут А

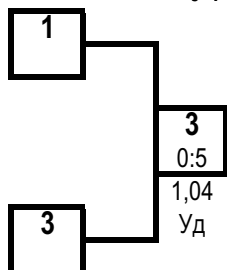

Ут Б

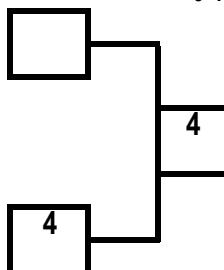

3 место

**ДИАГЕНОВА Серафима**

Липецкая обл.

3 место

**КАМНЕВА Евдокия**

Тамбовская обл.

**ПРОТОКОЛ ЛИЧНЫХ РЕЗУЛЬТАТОВ**

Место	№ жр	Фамилия	Имя	Отчество	ФО	Субъект РФ	Разряд (звание)	Дата рождения	Тренер
1	5	УВАРОВА	Анна		ЦФО	Тульская обл.	1юн.р.	14.07.2010	Дагаев ДС Щербинин АС
2	2	ВОЛКОВА	Анастасия		ЦФО	Липецкая обл.	3юн.р.	30.03.2010	Коростинский ВН Сафонов МИ
3	3	ДИАГЕНОВА	Серафима		ЦФО	Липецкая обл.	3юн.р.	04.03.2010	Коростинский ВН Сафонов МИ
3	4	КАМНЕВА	Евдокия		ЦФО	Тамбовская обл.	3юн.р.	26.01.2010	Ступаков ВИ
5	1	БАЕВА	Диана		ЦФО	Владимирская обл.	1юн.р.	17.10.2011	Тарасов СВ

Гл. судья, ВК



Г.А. Артеменко  
(г. Нижний Новгород)

Гл. секретарь, 1К

О.П. Молева  
(г. Нижний Новгород)



**Первенство Центрального федерального округа России среди  
юношей и девушек 12-13, 14-15, 16-17 лет , юниоров и юниорок 18-21 год  
по рукопашному бою (СМ № 26254 в ЕКП Минспорта на 2023 год)**

04-09 декабря 2023 года

г. Одинцово

**ПРОТОКОЛ ХОДА СОРЕВНОВАНИЙ**

**вес 53 кг**

**девушки 12-13 лет**

№ жр.	№ табл	Фамилия, Имя	ФО	Субъект РФ	Разряд	1		2		3		Сумма баллов	Место
						1	2	1	2	1	2		
1	111	ВАСИЛЬЕВА Амина	ЦФО	Московская обл.	2юн.р.			4	8	4	8	8	1
								3,00	4	3,00	2		
2	572	ВОРОНИНА Анастасия	ЦФО	Брянская обл.	1юн.р.	1	4			3	9	4	2
						3,00	8			3,00	9		
3	574	ТЕЛЕПНЕВА Анна	ЦФО	Брянская обл.	2юн.р.	1	2	2	9			3	3
						3,00	8	3,00	9				

**ПРОТОКОЛ ЛИЧНЫХ РЕЗУЛЬТАТОВ**

№ жр.	Фамилия, Имя	Дата рождения	Разряд	ФО	Субъект РФ	Тренер	Место
1	ВАСИЛЬЕВА Амина Ринатовна	16.06.2010	2юн.р.	ЦФО	Московская обл.	Егорова МС	<b>1</b>
2	ВОРОНИНА Анастасия Дмитриевна	23.09.2010	1юн.р.	ЦФО	Брянская обл.	Клишин ВВ	<b>2</b>
3	ТЕЛЕПНЕВА Анна Викторовна	04.01.2011	2юн.р.	ЦФО	Брянская обл.	Королев АН	<b>3</b>

Главный судья, ВК

Г.А. Артеменко (г. НижнийНовгород)

Главный секретарь, 1К

О.П. Молева (г. НижнийНовгород)





**Первенство Центрального федерального округа России среди  
юношей и девушек 12-13, 14-15, 16-17 лет , юниоров и юниорок 18-21 год  
по рукопашному бою (СМ № 26254 в ЕКП Минспорта на 2023 год)**

04-09 декабря 2023 года

г. Одинцово

**ПРОТОКОЛ ХОДА СОРЕВНОВАНИЙ**

девушки 12-13 лет

Вес **53+** кг

**6** чел.

**А**

<b>1</b>	ДИАГЕНОВА Анна	Зюн.р. 04.03.2010	ЦФО Липецкая обл.
<b>5</b>	ВЛАСОВА Серафима	2юн.р. 18.03.2010	ЦФО Тульская обл.
<b>3</b>	КАБАЕВА Алиса	Зюн.р. 26.04.2011	ЦФО Владимирская обл.
<b>7</b>			

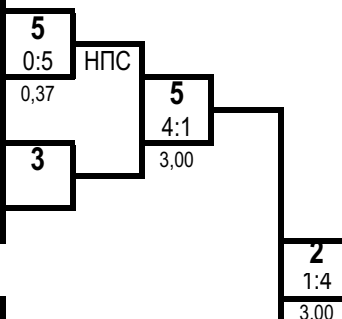

1 место

**ДЕМЧЕНКО Анна**

Московская обл.

**Б**

<b>2</b>	ДЕМЧЕНКО Анна	Зр. 03.08.2010	ЦФО Московская обл.
<b>6</b>	КОНОХОВА Карина	Зюн.р. 06.11.2011	ЦФО Смоленская обл.
<b>4</b>	ИВАЩЕНКО Полина	1юн.р. 02.01.2010	ЦФО Курская обл.
<b>8</b>			

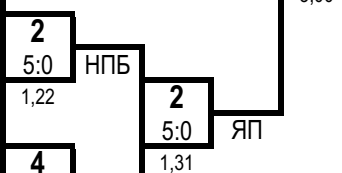

2 место

**ВЛАСОВА Серафима**

Тульская обл.

Ут А

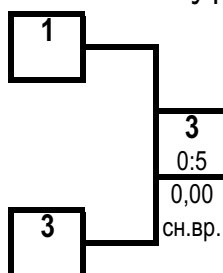

Ут Б

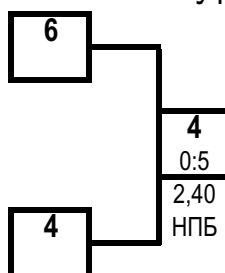

3 место

**КАБАЕВА Алиса**

Владимирская обл.

3 место

**ИВАЩЕНКО Полина**

Курская обл.

**ПРОТОКОЛ ЛИЧНЫХ РЕЗУЛЬТАТОВ**

Место	№ жр	Фамилия	Имя	Отчество	ФО	Субъект РФ	Разряд (звание)	Дата рождения	Тренер
<b>1</b>	2	ДЕМЧЕНКО	Анна	Васильевна	ЦФО	Московская обл.	Зр.	03.08.2010	Куликов КЕ Куликова ВО
<b>2</b>	5	ВЛАСОВА	Серафима	Алексеевна	ЦФО	Тульская обл.	2юн.р.	18.03.2010	Щербинин АС
<b>3</b>	3	КАБАЕВА	Алиса	Алексеевна	ЦФО	Владимирская обл.	Зюн.р.	26.04.2011	Олейник АЛ
<b>3</b>	4	ИВАЩЕНКО	Полина	Александровна	ЦФО	Курская обл.	1юн.р.	02.01.2010	Нестерова ТВ Таран КГ
<b>5</b>	1	ДИАГЕНОВА	Анна	Алексеевна	ЦФО	Липецкая обл.	Зюн.р.	04.03.2010	Коростинский ВН Сафонов МИ
<b>5</b>	6	КОНОХОВА	Карина	Олеговна	ЦФО	Смоленская обл.	Зюн.р.	06.11.2011	Сапожников ДВ

Гл. судья, ВК



Г.А. Артеменко  
(г. Нижний Новгород)

Гл. секретарь, 1К

О.П. Молева  
(г. Нижний Новгород)

**Первенство Центрального федерального округа России среди  
юношей и девушек 12-13, 14-15, 16-17 лет , юниоров и юниорок 18-21 год  
по рукопашному бою (СМ № 26254 в ЕКП Минспорта на 2023 год)**

04-09 декабря 2023 года

г. Одинцово

**ПРОТОКОЛ ХОДА СОРЕВНОВАНИЙ**

юноши 14-15 лет

Вес **41** кг

**5** чел.

**А**

1	АГАДЖАНОВ Гарик	1юн.р. 03.07.2009	ЦФО Липецкая обл.
5	ШЕФРАНОВ Артем	1юн.р. 17.06.2009	ЦФО Курская обл.
3	ЛЯПКОВ Алексей	1юн.р. 17.07.2009	ЦФО Владимирская обл.
7			

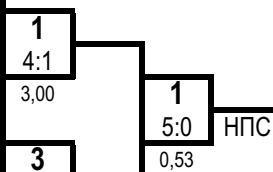

1 место

**АГАДЖАНОВ Гарик**

Липецкая обл.

**Б**

2	КОРШУНОВ Никита	2р. 20.08.2008	ЦФО Московская обл.
6			
4	ПОНОМАРЕВ Степан	1юн.р. 22.06.2009	ЦФО Курская обл.
8			

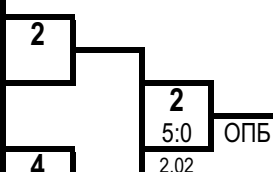

2 место

**КОРШУНОВ Никита**

Московская обл.

Ут А

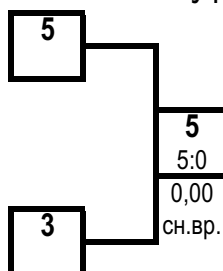

Ут Б

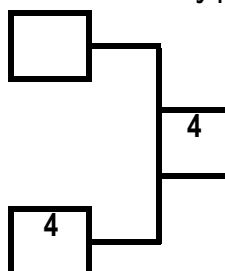

3 место

**ШЕФРАНОВ Артем**

Курская обл.

3 место

**ПОНОМАРЕВ Степан**

Курская обл.

**ПРОТОКОЛ ЛИЧНЫХ РЕЗУЛЬТАТОВ**

Место	№ жр	Фамилия	Имя	Отчество	ФО	Субъект РФ	Разряд (звание)	Дата рождения	Тренер
1	1	АГАДЖАНОВ	Гарик		ЦФО	Липецкая обл.	1юн.р.	03.07.2009	Кузнецов ПН
2	2	КОРШУНОВ	Никита		ЦФО	Московская обл.	2р.	20.08.2008	Куликов КЕ Куликова ВО
3	5	ШЕФРАНОВ	Артем		ЦФО	Курская обл.	1юн.р.	17.06.2009	Подгорный АВ Родионов ЕА
3	4	ПОНОМАРЕВ	Степан		ЦФО	Курская обл.	1юн.р.	22.06.2009	Подгорный АВ Родионов ЕА
5	3	ЛЯПКОВ	Алексей		ЦФО	Владимирская обл.	1юн.р.	17.07.2009	Балезин ЮА

Гл. судья, ВК



Г.А. Артеменко  
(г. Нижний Новгород)

Гл. секретарь, 1К

О.П. Молева  
(г. Нижний Новгород)

**Первенство Центрального федерального округа России среди  
юношей и девушек 12-13, 14-15, 16-17 лет , юниоров и юниорок 18-21 год  
по рукопашному бою (СМ № 26254 в ЕКП Минспорта на 2023 год)**

04-09 декабря 2023 года

г. Одинцово

**ПРОТОКОЛ ХОДА СОРЕВНОВАНИЙ**

юноши 14-15 лет

Вес **44** кг

**8** чел.

**А**

<b>1</b>	ПЕРЕГУДОВ Даниил	1 юн.р. 07.01.2009	ЦФО Липецкая обл.
<b>5</b>	МАЛАШИН Владимир	1 юн.р. 21.03.2008	ЦФО Калужская обл.
<b>3</b>	МУСАЕВ Максим	1 юн.р. 11.09.2009	ЦФО Рязанская обл.
<b>7</b>	ЧАТОЯН Левон	1 юн.р. 18.09.2008	ЦФО Тульская обл.

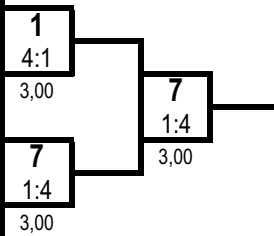

1 место

**БАХИШЕВ Анар**

Курская обл.

**Б**

<b>2</b>	РОГОЖИН Данил	1 юн.р. 04.04.2009	ЦФО Владимирская обл.
<b>6</b>	БАХИШЕВ Анар	1 юн.р. 12.03.2010	ЦФО Курская обл.
<b>4</b>	ДВОРНИКОВ Никита	1 юн.р. 31.07.2009	ЦФО Рязанская обл.
<b>8</b>	БОГДАНОВИЧ Милан	2р. 12.05.2009	ЦФО Смоленская обл.

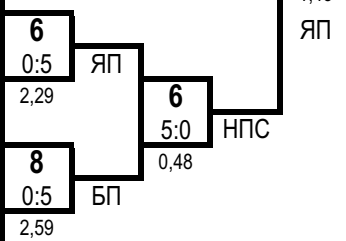

2 место

**ЧАТОЯН Левон**

Тульская обл.

Ут А

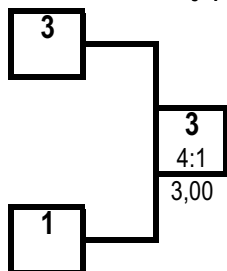

Ут Б

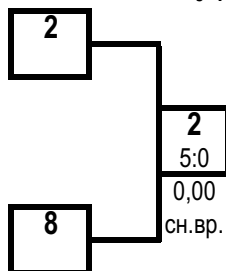

3 место

**МУСАЕВ Максим**

Рязанская обл.

3 место

**РОГОЖИН Данил**

Владимирская обл.

**ПРОТОКОЛ ЛИЧНЫХ РЕЗУЛЬТАТОВ**

Место	№ жр	Фамилия Имя Отчество	ФО	Субъект РФ	Разряд (звание)	Дата рождения	Тренер
<b>1</b>	6	БАХИШЕВ Анар Махир оглы	ЦФО	Курская обл.	1 юн.р.	12.03.2010	Саидов СЗ
<b>2</b>	7	ЧАТОЯН Левон Максимович	ЦФО	Тульская обл.	1 юн.р.	18.09.2008	Дагаев ДС
<b>3</b>	3	МУСАЕВ Максим Магомедрагимович	ЦФО	Рязанская обл.	1 юн.р.	11.09.2009	Бутов АА Птицын ВА
<b>3</b>	2	РОГОЖИН Данил Сергеевич	ЦФО	Владимирская обл.	1 юн.р.	04.04.2009	Балезин ЮА
<b>5</b>	1	ПЕРЕГУДОВ Даниил Денисович	ЦФО	Липецкая обл.	1 юн.р.	07.01.2009	Денисов ДО
<b>5</b>	8	БОГДАНОВИЧ Милан Захидович	ЦФО	Смоленская обл.	2р.	12.05.2009	Сапожников ДВ
<b>7-8</b>	5	МАЛАШИН Владимир Игоревич	ЦФО	Калужская обл.	1 юн.р.	21.03.2008	Максимкин АА
<b>7-8</b>	4	ДВОРНИКОВ Никита Александрович	ЦФО	Рязанская обл.	1 юн.р.	31.07.2009	Черятников РА Литвинов ВВ

Гл. судья, ВК

Г.А. Артеменко  
(г. Нижний Новгород)

Гл. секретарь, 1К

О.П. Молева  
(г. Нижний Новгород)

**Первенство Центрального федерального округа России среди  
юношей и девушек 12-13, 14-15, 16-17 лет , юниоров и юниорок 18-21 год  
по рукопашному бою (СМ № 26254 в ЕКП Минспорта на 2023 год)**

04-09 декабря 2023 года

г. Одинцово

**ПРОТОКОЛ ЛИЧНЫХ РЕЗУЛЬТАТОВ**

юноши 14-15 лет

Вес **48** кг

**18** чел.

Место	№ жр	Фамилия	Имя	Отчество	ФО	Субъект РФ	Разряд (звание)	Дата рождения	Тренер
<b>1</b>	5	МУРАШОВ	Ярослав	Александрович	ЦФО	Московская обл.	2р.	18.05.2009	Трунин СА Трунин ДА
<b>2</b>	8	БОБКОВ	Тимур	Владимирович	ЦФО	Владимирская обл.	1юн.р.	17.09.2009	Котов РА
<b>3</b>	1	ШАНДЫБА	Владимир	Андреевич	ЦФО	Костромская обл.	1р.	15.01.2008	Рабаданов МИ
<b>3</b>	10	СМИРНОВ	Денис	Валерьевич	ЦФО	Тверская обл.	2р.	07.07.2008	Протасов СЮ Соловьев РВ
<b>5</b>	11	АХМАДЖОНОВ	Марзбон	Шарафович	ЦФО	Тверская обл.	1юн.р.	25.01.2008	Куров ДИ
<b>5</b>	4	ЧУМАЧЕНКО	Артём	Сергеевич	ЦФО	Московская обл.	3р.	18.08.2008	Политаев ПВ Мусатов ВВ
<b>7-8</b>	13	ПЫКИН	Савелий	Валерьевич	ЦФО	Брянская обл.	1юн.р.	25.10.2009	Клишин ВВ
<b>7-8</b>	16	АБАСОВ	Мариф	Ниджатович	ЦФО	Смоленская обл.	1юн.р.	29.10.2009	Сапожников ДВ
<b>9-10</b>	15	КАПИТУЛИН	Платон	Павлович	ЦФО	Тульская обл.	1юн.р.	15.10.2009	Дубоносов АА Дагаев ДС
<b>9-10</b>	6	ГУЩИН	Олег	Борисович	ЦФО	Липецкая обл.	1юн.р.	17.01.2009	Фаустов СА
<b>11-16</b>	9	ФОМИЧЕВ	Константин	Андреевич	ЦФО	Владимирская обл.	2р.	10.02.2008	Минигулов ВХ
<b>11-16</b>	3	УВАРОВ	Андрей	Николаевич	ЦФО	Московская обл.	3р.	05.10.2009	Куликов КЕ Куликова ВО
<b>11-16</b>	7	АЛЕКСАНДРОВ	Денис	Алексеевич	ЦФО	Московская обл.	2р.	30.11.2008	Емангулов ВА
<b>11-16</b>	18	БОГДАНОВ	Егор	Андреевич	ЦФО	Брянская обл.	1юн.р.	16.07.2009	Арутюнян ВМ
<b>11-16</b>	14	МЯСНЯНКИН	Максим	Юрьевич	ЦФО	Курская обл.	1юн.р.	07.03.2009	Нестерова ТВ Таран КГ
<b>11-16</b>	12	ГАСЫМОВ	Фаган	Акифович	ЦФО	Калужская обл.	1юн.р.	19.09.2008	Ахмедов РГ
<b>17-18</b>	17	ШУТЯЕВ	Илья	Романович	ЦФО	Курская обл.	2р.	30.01.2008	Подгорный АВ Родионов ЕА
<b>17-18</b>	2	АСАФОВ	Тимур	Алексеевич	ЦФО	Московская обл.	3р.	12.12.2008	Бурасов ВМ

Гл. судья, ВК

Гл. секретарь, 1К



Г.А. Артеменко  
(г. Нижний Новгород)

О.П. Молева  
(г. Нижний Новгород)



**Первенство Центрального федерального округа России среди  
юношей и девушек 12-13, 14-15, 16-17 лет , юниоров и юниорок 18-21 год  
по рукопашному бою (СМ № 26254 в ЕКП Минспорта на 2023 год)**

04-09 декабря 2023 года

г. Одинцово

**ПРОТОКОЛ ЛИЧНЫХ РЕЗУЛЬТАТОВ**

юноши 14-15 лет

Вес **52** кг

**14** чел.

Место	№ жр	Фамилия	Имя	Отчество	ФО	Субъект	Разряд (звание)	Дата рождения	Тренер
<b>1</b>	9	ПОЗДНЯКОВ	Андрей	Константинович	ЦФО	Курская обл.	1р.	09.12.2008	Дериглазов ВВ
<b>2</b>	2	СЕМЕНОВ	Роман	Викторович	ЦФО	Московская обл.	2р.	11.12.2007	Куликов КЕ
<b>3</b>	1	АГАДЖАНОВ	Гагик	Антрианович	ЦФО	Липецкая обл.	1юн.р.	03.07.2009	Кузнецов ПН
<b>3</b>	6	ЮДАЕВ	Тимофей	Сергеевич	ЦФО	Курская обл.	1юн.р.	30.07.2008	Нестерова ТВ Таран КГ
<b>5</b>	7	КОВАЛЕВ	Владислав	Александрович	ЦФО	Воронежская обл.	2р.	02.04.2008	Манаев АА
<b>5</b>	12	БАГОМЕДОВ	Гамзат	Рабазанович	ЦФО	Тульская обл.	1юн.р.	26.08.2009	Багомедов РМ
<b>7-8</b>	5	МИРОНОВ	Матвей	Алексеевич	ЦФО	Владимирская обл.	1юн.р.	24.07.2009	Кошелев АВ Донсков ЕВ
<b>7-8</b>	10	САКУЛИН	Иван	Алексеевич	ЦФО	Владимирская обл.	1юн.р.	29.07.2009	Умнов ДО
<b>9-10</b>	11	АГАПОВ	Антон	Викторович	ЦФО	Курская обл.	2р.	10.12.2007	Нестерова ТВ Таран КГ
<b>9-10</b>	8	РАБАДАНОВ	Ренат	Абдуллаевич	ЦФО	Курская обл.	3р.	25.06.2008	Саидов СЗ
<b>11-16</b>	13	ЛЕВОЧКИН	Кирилл	Дмитриевич	ЦФО	Тульская обл.	1юн.р.	06.11.2009	Ахадов ДМО
<b>11-16</b>	3	БЛОХИН	Даниил	Максимович	ЦФО	Московская обл.	3р.	14.12.2009	Манухин РВ Манухин ВВ
<b>11-16</b>	14	ГОРОДЦОВ	Владислав	Алексеевич	ЦФО	Брянская обл.	1р.	29.12.2007	Королев АН
<b>11-16</b>	4	КОМИССАРОВ	Роман	Андреевич	ЦФО	Московская обл.	2р.	02.06.2008	Политаев ПВ Мусатов ВВ

Гл. судья, ВК

Гл. секретарь, 1К



Г.А. Артеменко  
(г. Нижний Новгород)

О.П. Молева  
(г. Нижний Новгород)



**Первенство Центрального федерального округа России среди  
юношей и девушек 12-13, 14-15, 16-17 лет , юниоров и юниорок 18-21 год  
по рукопашному бою (СМ № 26254 в ЕКП Минспорта на 2023 год)**

04-09 декабря 2023 года

г. Одинцово

**ПРОТОКОЛ ХОДА СОРЕВНОВАНИЙ**

юноши 14-15 лет

Вес **52** кг **14** чел.

**А**

1	АГАДЖАНОВ Гагик	1 юн.р. 03.07.2009	ЦФО Липецкая обл.	9	
9	ПОЗДНЯКОВ Андрей	1р. 09.12.2008	ЦФО Курская обл.	1:4 3,00	9
5	МИРОНОВ Матвей	1 юн.р. 24.07.2009	ЦФО Владимирская обл.	5	4:1 3,00
13	ЛЕВОЧКИН Кирилл	1 юн.р. 06.11.2009	ЦФО Тульская обл.	4:1 3,00	9
3	БЛОХИН Даниил	3р. 14.12.2009	ЦФО Московская обл.	11	4:1 3,00
11	АГАПОВ Антон	2р. 10.12.2007	ЦФО Курская обл.	0:5 0,42	НПБ 7
7	КОВАЛЕВ Владислав	2р. 02.04.2008	ЦФО Воронежская обл.	7	1:4 3,00
15					

1 место

**ПОЗДНЯКОВ Андрей**  
Курская обл.

2 место

**СЕМЕНОВ Роман**  
Московская обл.

**Б**

2	СЕМЕНОВ Роман	2р. 11.12.2007	ЦФО Московская обл.	2	
10	САКУЛИН Иван	1 юн.р. 29.07.2009	ЦФО Владимирская обл.	5:0 2,26	ЯП 2
6	ЮДАЕВ Тимофей	1 юн.р. 30.07.2008	ЦФО Курская обл.	6	4:1 3,00
14	ГОРОДЦОВ Владислав	1р. 29.12.2007	ЦФО Брянская обл.	4:1 3,00	2
4	КОМИССАРОВ Роман	2р. 02.06.2008	ЦФО Московская обл.	12	4:1 3,00
12	БАГОМЕДОВ Гамзат	1 юн.р. 26.08.2009	ЦФО Тульская обл.	0:5 2,50	ЯП 12
8	РАБАДАНОВ Ренат	3р. 25.06.2008	ЦФО Курская обл.	8	3:2 3,00
16					

9  
3:2  
3,00

3 место

**АГАДЖАНОВ Гагик**  
Липецкая обл.

3 место

**ЮДАЕВ Тимофей**  
Курская обл.

Ут А

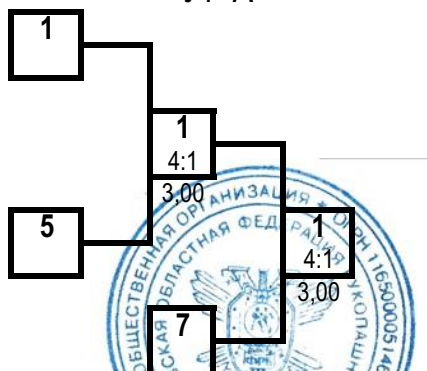

Гл. судья, ВК



Г.А. Артеменко  
(г. Нижний Новгород)

Ут Б

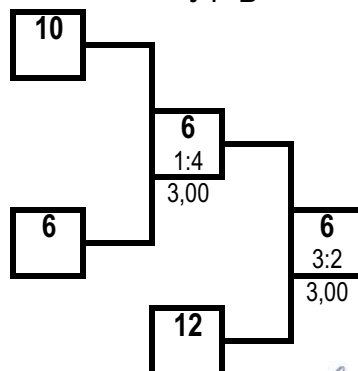

Гл. секретарь, 1К

О.П. Молева  
(г. Нижний Новгород)



**Первенство Центрального федерального округа России среди  
юношей и девушек 12-13, 14-15, 16-17 лет , юниоров и юниорок 18-21 год  
по рукопашному бою (СМ № 26254 в ЕКП Минспорта на 2023 год)**

04-09 декабря 2023 года

г. Одинцово

**ПРОТОКОЛ ЛИЧНЫХ РЕЗУЛЬТАТОВ**

юноши 14-15 лет

Вес **57** кг

**25** чел.

Место	№ жр	Фамилия	Имя	Отчество	ФО	Субъект РФ	Разряд (звание)	Дата рождения	Тренер
<b>1</b>	11	ХЛЫЩЕВ	Кирилл	Александрович	ЦФО	Костромская обл.	1р.	10.01.2009	Кушнерик ИГ
<b>2</b>	12	ГИРС	Роман	Сергеевич	ЦФО	Московская обл.	2р.	06.10.2008	Емангулов ВА
<b>3</b>	15	МУСАТОВ	Тимофей	Петрович	ЦФО	Владимирская обл.	1юн.р.	22.04.2008	Кузьмичев АА
<b>3</b>	2	РУМЯНЦЕВ	Артем	Вячеславович	ЦФО	Костромская обл.	1р.	10.03.2008	Кушнерик ИГ
<b>5</b>	25	БУРАКОВ	Матвей	Алексеевич	ЦФО	Брянская обл.	1юн.р.	05.05.2008	Королев АН
<b>5</b>	16	ЧИКУНОВ	Кирилл	Александрович	ЦФО	Воронежская обл.	2р.	20.06.2008	Манаев АА
<b>7-8</b>	19	ЛЕОНОВ	Артём	Александрович	ЦФО	Курская обл.	1юн.р.	01.09.2009	Красеньков АВ
<b>7-8</b>	20	АЛИЕВ	Паша	Илгар оглы	ЦФО	Курская обл.	2р.	25.03.2008	Кононов АВ
<b>9-10</b>	13	КАРПУШИН	Николай	Николаевич	ЦФО	Липецкая обл.	1юн.р.	11.09.2009	Кузнецов ПН
<b>9-10</b>	14	КУЗЕНКОВ	Артем	Павлович	ЦФО	Брянская обл.	1юн.р.	17.01.2008	Королев АН
<b>11-16</b>	1	БОНДАРЕВ	Сергей	Александрович	ЦФО	Костромская обл.	1юн.р.	27.04.2008	Кушнерик ИГ
<b>11-16</b>	21	КОСТИН	Артем	Алексеевич	ЦФО	Курская обл.	1юн.р.	12.09.2009	Дериглазов ЕВ
<b>11-16</b>	7	КРАВЧУК	Артем	Максимович	ЦФО	Московская обл.	3р.	07.08.2008	Горбунов КИ
<b>11-16</b>	10	МУРЗИН	Тимофей	Алексеевич	ЦФО	Московская обл.	1р.	30.12.2008	Политаев ПВ Мусатов ВВ
<b>11-16</b>	6	НАЛБАНДЯН	Альберт	Сейранович	ЦФО	Московская обл.	3р.	06.02.2009	Куликов КЕ Куликова ВО
<b>11-16</b>	8	ТАНЫГИН	Кирилл	Дмитриевич	ЦФО	Московская обл.	1юн.р.	23.01.2009	Куликов КЕ Куликова ВО
<b>17-25</b>	17	АБАЛИХИН	Ярослав	Вадимович	ЦФО	Тверская обл.	2р.	27.07.2008	Чижов РВ
<b>17-25</b>	9	ТРЕФИЛОВ	Андрей	Александрович	ЦФО	Московская обл.	2р.	24.05.2009	Политаев ПВ Мусатов ВВ
<b>17-25</b>	5	УРУДЖЕВ	Айдемир	Мехтиевич	ЦФО	Московская обл.	2р.	09.03.2009	Юдин АН
<b>17-25</b>	3	КУРНОСОВ	Илья	Алексеевич	ЦФО	Московская обл.	1юн.р.	12.09.2009	Леонидов МА
<b>17-25</b>	23	ВОРОНИН	Роман	Дмитриевич	ЦФО	Брянская обл.	1юн.р.	21.08.2009	Клишин ВВ
<b>17-25</b>	18	РЫКОВ	Дмитрий	Константинович	ЦФО	Калужская обл.	1юн.р.	28.10.2009	Ахмедов РГ
<b>17-25</b>	22	БАРАНОВ	Никита	Иванович	ЦФО	Тульская обл.	1юн.р.	19.01.2009	Гарбуз АГ
<b>17-25</b>	4	ВЕРЕВКИН	Константин	Дмитриевич	ЦФО	Липецкая обл.	1юн.р.	21.11.2009	Кузнецов ПН
<b>17-25</b>	24	БРУНОВ	Егор	Денисович	ЦФО	Владимирская обл.	1юн.р.	27.04.2009	Фролов ВВ

Гл. судья, ВК

Гл. секретарь, 1К



Г.А. Артеменко  
(г. Нижний Новгород)

О.П. Молева  
(г. Нижний Новгород)

**Первенство Центрального федерального округа России среди  
юношей и девушек 12-13, 14-15, 16-17 лет , юниоров и юниорок 18-21 год  
по рукопашному бою (СМ № 26254 в ЕКП Минспорта на 2023 год)**

юноши 14-15 лет

25 чел.

04-09 декабря 2023 года

**ПРОТОКОЛ ХОДА СОРЕВНОВАНИЙ**

г. Одинцово

Вес **57** кг

А			Ут А		3 место		МУСАТОВ Тимофей Владимирская обл.		Б				
1	БОНДАРЕВ Сергей	1юн.р. 27.04.2008	ЦФО Костромская обл.	1	19	19	15	2	2	РУМЯНЦЕВ Артем	1р. 10.03.2008	ЦФО Костромская обл.	2
17	АБАЛИХИН Ярослав	2р. 27.07.2008	ЦФО Тверская обл.	5:0 1,11	БП	25	15	4:1 3,00	4:1 3,00	РЫКОВ Дмитрий	1юн.р. 28.10.2009	ЦФО Калужская обл.	18
9	ТРЕФИЛОВ Андрей	2р. 24.05.2009	ЦФО Московская обл.	25	2:3 3,00	25	25	4:1 3,00	4:1 3,00	МУРЗИН Тимофей	1р. 30.12.2008	ЦФО Московская обл.	10
25	БУРАКОВ Матвей	1юн.р. 05.05.2008	ЦФО Брянская обл.	0:5 1,30	Уд	25	25	4:1 3,00	4:1 3,00				26
5	УРУДЖЕВ Айдемир	2р. 09.03.2009	ЦФО Московская обл.	21	1:4 3,00	13	11	4:1 3,00	4:1 3,00	НАЛБАНДЯН Альберт	3р. 06.02.2009	ЦФО Московская обл.	6
21	КОСТИН Артем	1юн.р. 12.09.2009	ЦФО Курская обл.	13	1:4 3,00	11	11	4:1 3,00	4:1 3,00	БАРАНОВ Никита	1юн.р. 19.01.2009	ЦФО Тульская обл.	22
13	КАРПУШИН Николай	1юн.р. 11.09.2009	ЦФО Липецкая обл.	13	1:4 3,00	11	11	4:1 3,00	4:1 3,00	КУЗЕНКОВ Артем	1юн.р. 17.01.2008	ЦФО Брянская обл.	14
29													30
3	КУРНОСОВ Илья	1юн.р. 12.09.2009	ЦФО Московская обл.	19	0:5 1,56	11	11	4:1 3,00	4:1 3,00	ВЕРЕВКИН Константин	1юн.р. 21.11.2009	ЦФО Липецкая обл.	4
19	ЛЕОНОВ Артём	1юн.р. 01.09.2009	ЦФО Курская обл.	11	0:5 2,03	11	11	4:1 3,00	4:1 3,00	АЛИЕВ Паша	2р. 25.03.2008	ЦФО Курская обл.	20
11	ХЛЫЩЕВ Кирилл	1р. 10.01.2009	ЦФО Костромская обл.	11	0:5 2,03	11	11	4:1 3,00	4:1 3,00	ГИРС Роман	2р. 06.10.2008	ЦФО Московская обл.	12
27													28
7	КРАВЧУК Артем	3р. 07.08.2008	ЦФО Московская обл.	7	5:0 0,23	БП	2	4:1 3,00	4:1 3,00	ТАНЫГИН Кирилл	1юн.р. 23.01.2009	ЦФО Московская обл.	8
23	ВОРОНИН Роман	1юн.р. 21.08.2009	ЦФО Брянская обл.	15	0:5 1,36	Уд	16	4:1 3,00	4:1 3,00	БРУНОВ Егор	1юн.р. 27.04.2009	ЦФО Владимирская обл.	24
15	МУСАТОВ Тимофей	1юн.р. 22.04.2008	ЦФО Владимирская обл.	15	0:5 1,36	Уд	16	4:1 3,00	4:1 3,00	ЧИКУНОВ Кирилл	2р. 20.06.2008	ЦФО Воронежская обл.	16
31													32
			Ут Б		3 место		РУМЯНЦЕВ Артем Костромская обл.						

Гл. судья, ВК

Гл. секретарь, 1К



Г.А. Артеменко  
(г. Нижний Новгород)  
О.П. Молева  
(г. Нижний Новгород)

**Первенство Центрального федерального округа России среди  
юношей и девушек 12-13, 14-15, 16-17 лет , юниоров и юниорок 18-21 год  
по рукопашному бою (СМ № 26254 в ЕКП Минспорта на 2023 год)**

04-09 декабря 2023 года

г. Одинцово

**ПРОТОКОЛ ЛИЧНЫХ РЕЗУЛЬТАТОВ**

юноши 14-15 лет

Вес **62** кг

**27** чел.

Место	№ жр	Фамилия Имя Отчество	ФО	Субъект РФ	Разряд (звание)	Дата рождения	Тренер
1	15	ГРОСУ Дмитрий	ЦФО	Московская обл.	Зр.	12.01.2009	Симонянц АС
2	2	МИРОНОВ Никита Антонович	ЦФО	Костромская обл.	Зр.	28.11.2008	Кушнерик ИГ
3	21	МЯГЧЕНКО Семен Сергеевич	ЦФО	Курская обл.	2р.	03.08.2008	Григоров АН
3	10	ВАСЮХИН Егор Евгеньевич	ЦФО	Владимирская обл.	2р.	20.08.2008	Яковлев СА
5	19	БАХИШЕВ Юсиф Махир оглы	ЦФО	Курская обл.	1р.	16.10.2008	Саидов СЗ
5	24	МАРТИНЕС Иван Мануэлович	ЦФО	Тульская обл.	1юн.р.	27.04.2008	Жданова ИН Дагаев ДС
7-8	23	ХЛЕБНИКОВ Максим Антонович	ЦФО	Тульская обл.	1юн.р.	25.02.2009	Гарбуз АГ
7-8	14	СТУДЕННИКОВ Михаил Андреевич	ЦФО	Курская обл.	1юн.р.	18.06.2009	Нестерова ТВ Таран КГ
9	18	КАЛИНИН Даниил Анатольевич	ЦФО	Калужская обл.	1юн.р.	07.03.2009	Шелест АА
10-11	9	КАЛАШНИКОВ Роман Сергеевич	ЦФО	Московская обл.	2р.	14.12.2007	Ефремов ОЕ
10-11	12	СМИРНОВ Николай Николаевич	ЦФО	Владимирская обл.	2р.	09.12.2008	Яковлев СА
12-17	1	ШИШАКОВ Егор Сергеевич	ЦФО	Владимирская обл.	1юн.р.	17.11.2008	Балезин ЮА
12-17	13	ЕРМАКИН Даниил Максимович	ЦФО	Костромская обл.	Зр.	27.05.2009	Рабданов МИ
12-17	11	ВОЛОДИН Тимофей Ильич	ЦФО	Владимирская обл.	1юн.р.	31.12.2008	Фролов ВВ
12-17	22	СЕРГЕЕВ Фёдор Валерьевич	ЦФО	Рязанская обл.	1юн.р.	16.08.2008	Васин АЛ
12-17	20	СЕРГЕЕВ Глеб Сергеевич	ЦФО	Курская обл.	1юн.р.	04.04.2008	Дериглазов ЕВ
12-17	16	СКОРИН Роман Романович	ЦФО	Рязанская обл.	1юн.р.	23.10.2008	Бутов АА Птицын ВА
18-27	17	НЕСТЕРОВ Дмитрий Андреевич	ЦФО	Тверская обл.	1юн.р.	30.05.2008	Омаров К
18-27	25	ТЕРЕХОВ Михаил Романович	ЦФО	Смоленская обл.	1юн.р.	16.03.2008	Сапожников ДВ
18-27	5	ПЕТРЕНКО Тихон Дмитриевич	ЦФО	Московская обл.	1р.	07.04.2008	Куликов КЕ Куликова ВО
18-27	3	РОГАЧЕВ Егор Андреевич	ЦФО	Липецкая обл.	1юн.р.	07.03.2009	Качмазов АЗ
18-27	27	ДОРОФЕЕВ Данила Александрович	ЦФО	Брянская обл.	1юн.р.	10.04.2008	Королев АН
18-27	7	ПОПОВ Филипп Иванович	ЦФО	Рязанская обл.	1юн.р.	04.02.2008	Бутов АА Птицын ВА
18-27	26	БАГИРОВ Тимур Тарлан Оглы	ЦФО	Брянская обл.	1юн.р.	12.07.2008	Арутюнян ВМ
18-27	6	ИЛЬИН Дмитрий Александрович	ЦФО	Московская обл.	Зр.	02.07.2009	Леонидов МА
18-27	4	ПУСТОБАЕВ Дмитрий Сергеевич	ЦФО	Московская обл.	1юн.р.	21.05.2008	Хромых АВ
18-27	8	МИНАСЯН Гера Ростомович	ЦФО	Московская обл.	Зр.	03.10.2008	Симонянц АС

Гл. судья, ВК

Гл. секретарь, 1К



Г.А. Артеменко  
(г. Нижний Новгород)

О.П. Молева  
(г. Нижний Новгород)

**Первенство Центрального федерального округа России среди  
юношей и девушек 12-13, 14-15, 16-17 лет , юниоров и юниорок 18-21 год  
по рукопашному бою (СМ № 26254 в ЕКП Минспорта на 2023 год)**

юноши 14-15 лет

27 чел.

04-09 декабря 2023 года

**ПРОТОКОЛ ХОДА СОРЕВНОВАНИЙ**

г. Одинцово

Вес **62** кг

А				Ут А				3 место				МЯГЧЕНКО Семен Курская обл.				Б				
1	ШИШАКОВ Егор	1юн.р. 17.11.2008	ЦФО Владимирская обл.	1				23				23				2	МИРОНОВ Никита	Зр. 28.11.2008	ЦФО Костромская обл.	2
17	НЕСТЕРОВ Дмитрий	1юн.р. 30.05.2008	ЦФО Тверская обл.	5:0	БП			19				19				5:0	КАЛИНИН Даниил	1юн.р. 07.03.2009	ЦФО Калужская обл.	18
9	КАЛАШНИКОВ Роман	2р. 14.12.2007	ЦФО Московская обл.	9		1:4		9		3,00		21				2	Уд	5:0	2,30	10
25	ТЕРЕХОВ Михаил	1юн.р. 16.03.2008	ЦФО Смоленская обл.	5:0	БП			9		0,50		21				10	БП	5:0	0,45	26
5	ПЕТРЕНКО Тихон	1р. 07.04.2008	ЦФО Московская обл.	21				21		0:5	НПБ	2				22	ИЛЬИН Дмитрий	Зр. 02.07.2009	ЦФО Московская обл.	6
21	МЯГЧЕНКО Семен	2р. 03.08.2008	ЦФО Курская обл.	1:4				3,00		3,00		14				0:5	СЕРГЕЕВ Фёдор	1юн.р. 16.08.2008	ЦФО Рязанская обл.	22
13	ЕРМАКИН Даниил	Зр. 27.05.2009	ЦФО Костромская обл.	13		4:1		13		3,00		14				1,26	СТУДЕННИКОВ Михаил	1юн.р. 18.06.2009	ЦФО Курская обл.	14
29																				30
3	РОГАЧЕВ Егор	1юн.р. 07.03.2009	ЦФО Липецкая обл.	19				15		1:4		2				3,00	3:2	3,00	4:1	4
19	БАХИШЕВ Юсиф	1р. 16.10.2008	ЦФО Курская обл.	0:5	ЯП			0:5		2,43		2				3,00	2 место			20
11	ВОЛОДИН Тимофей	1юн.р. 31.12.2008	ЦФО Владимирская обл.	11		4:1		11		3,00		12				1:4	МИРОНОВ Никита	1юн.р. 04.04.2008	ЦФО Курская обл.	20
27	ДОРОФЕЕВ Данила	1юн.р. 10.04.2008	ЦФО Брянская обл.	4:1				4:1		3,00		12				3,00	Костромская обл.			12
7	ПОПОВ Филипп	1юн.р. 04.02.2008	ЦФО Рязанская обл.	23				15		1:4		24				2:3	СМИРНОВ Николай	2р. 09.12.2008	ЦФО Владимирская обл.	28
23	ХЛЕБНИКОВ Максим	1юн.р. 25.02.2009	ЦФО Тульская обл.	1:4				15		3,00		24				3,00	24			8
15	ГРОСУ Дмитрий	Зр. 12.01.2009	ЦФО Московская обл.	15		0:5	УД	15		0,40		14				1:4	24			24
31												10				3,00	24			16
												10				0,34	10			32
												18				5:0	3 место			
												10				0:5	ВАСЮХИН Егор			
												0,00				0,00	Владимирская обл.			

Гл. судья, ВК

Гл. секретарь, 1К



Г.А. Артеменко  
(г. Нижний Новгород)  
О.П. Молева  
(г. Нижний Новгород)

**Первенство Центрального федерального округа России среди  
юношей и девушек 12-13, 14-15, 16-17 лет , юниоров и юниорок 18-21 год  
по рукопашному бою (СМ № 26254 в ЕКП Минспорта на 2023 год)**

04-09 декабря 2023 года

г. Одинцово

**ПРОТОКОЛ ЛИЧНЫХ РЕЗУЛЬТАТОВ**

юноши 14-15 лет

Вес **67** кг

**16** чел.

Место	№ жр	Фамилия Имя Отчество	ФО	Субъект	Разряд (звание)	Дата рождения	Тренер
<b>1</b>	10	КОРОБОВ Максим Юрьевич	ЦФО	Владимирская обл.	1р.	19.05.2008	Кузьмичев АА
<b>2</b>	9	МРЯН Ншан Хачикович	ЦФО	Московская обл.	3р.	09.06.2008	Симонянц АС
<b>3</b>	15	ПОЛЯКОВ Данила Вячеславович	ЦФО	Тульская обл.	1юн.р.	03.04.2008	Гарбуз АГ
<b>3</b>	2	СПЕШИЛОВ Кирилл Андреевич	ЦФО	Липецкая обл.	2р.	29.06.2008	Качмазов АЗ
<b>5</b>	1	ХРАМЦОВ Арсений Евгеньевич	ЦФО	Костромская обл.	3р.	27.02.2008	Иванов ВН
<b>5</b>	8	ЮЩЕНКО Даниил Сергеевич	ЦФО	Московская обл.	2р.	22.07.2008	Леонидов МА
<b>7-8</b>	13	ЛЕЙТ Глеб Сергеевич	ЦФО	Брянская обл.	1юн.р.	24.10.2009	Арутюнян ВМ
<b>7-8</b>	6	АЛТЫЕВ Инер Гуванджонович	ЦФО	Московская обл.	2р.	08.01.2008	Куликов КЕ Куликова ВО
<b>9-10</b>	3	БАЙРАМКУЛОВ Глеб Юрьевич	ЦФО	Липецкая обл.	1юн.р.	15.08.2008	Качмазов АЗ
<b>9-10</b>	12	МАКСИМОВ Кирилл Максимович	ЦФО	Курская обл.	1юн.р.	14.10.2008	Нестерова ТВ Таран КГ
<b>11-16</b>	5	ЗАХАРЕНКОВ Руслан Романович	ЦФО	Московская обл.	3р.	12.08.2008	Куликов КЕ Куликова ВО
<b>11-16</b>	11	МОРГУНОВ Руслан Витальевич	ЦФО	Тверская обл.	1юн.р.	19.08.2008	Бахтеев АР
<b>11-16</b>	7	ЗАХАРОВ Илья Камович	ЦФО	Московская обл.	1р.	10.04.2008	Политаев ПВ Мусатов ВВ
<b>11-16</b>	14	АРБУЗОВ Егор Кириллович	ЦФО	Тульская обл.	1юн.р.	13.01.2009	Ахадов ДМО
<b>11-16</b>	4	ЦЫПЛЯЕВ Максим Александрович	ЦФО	Московская обл.	1юн.р.	02.10.2009	Хромых АВ
<b>11-16</b>	16	ПЕТРОЧЕНКО Виктор Юрьевич	ЦФО	Брянская обл.	2р.	30.01.2008	Королев АН

Гл. судья, ВК

Гл. секретарь, 1К



Г.А. Артеменко  
(г. Нижний Новгород)

О.П. Молева  
(г. Нижний Новгород)



**Первенство Центрального федерального округа России среди  
юношей и девушек 12-13, 14-15, 16-17 лет , юниоров и юниорок 18-21 год  
по рукопашному бою (СМ № 26254 в ЕКП Минспорта на 2023 год)**

04-09 декабря 2023 года

г. Одинцово

**ПРОТОКОЛ ХОДА СОРЕВНОВАНИЙ**

юноши 14-15 лет

Вес **67** кг **16** чел.

**А**

1	ХРАМЦОВ Арсений	Зр. 27.02.2008	ЦФО Костромская обл.	9	
9	МРЯН Ншан	Зр. 09.06.2008	ЦФО Московская обл.	1:4 3,00	
5	ЗАХАРЕНКОВ Руслан	Зр. 12.08.2008	ЦФО Московская обл.	13	
13	ЛЕЙТ Глеб	1юн.р. 24.10.2009	ЦФО Брянская обл.	0:5 2,17	ЯП
3	БАИРАМКУЛОВ Глеб	1юн.р. 15.08.2008	ЦФО Липецкая обл.	3	
11	МОРГУНОВ Руслан	1юн.р. 19.08.2008	ЦФО Тверская обл.	5:0 0,32	БП
7	ЗАХАРОВ Илья	1р. 10.04.2008	ЦФО Московская обл.	15	
15	ПОЛЯКОВ Данила	1юн.р. 03.04.2008	ЦФО Тульская обл.	1:4 3,00	

1 место

**КОРОБОВ Максим**  
Владимирская обл.

2 место

**МРЯН Ншан**  
Московская обл.

**Б**

2	СПЕШИЛОВ Кирилл	2р. 29.06.2008	ЦФО Липецкая обл.	10	
10	КОРОБОВ Максим	1р. 19.05.2008	ЦФО Владимирская обл.	0:5 1,05	НПБ
6	АЛТЫЕВ Инер	2р. 08.01.2008	ЦФО Московская обл.	6	
14	АРБУЗОВ Егор	1юн.р. 13.01.2009	ЦФО Тульская обл.	4:1 3,00	
4	ЦЫПЛЯЕВ Максим	1юн.р. 02.10.2009	ЦФО Московская обл.	12	
12	МАКСИМОВ Кирилл	1юн.р. 14.10.2008	ЦФО Курская обл.	1:4 3,00	
8	ЮЩЕНКО Даниил	2р. 22.07.2008	ЦФО Московская обл.	8	
16	ПЕТРОЧЕНКО Виктор	2р. 30.01.2008	ЦФО Брянская обл.	4:1 3,00	

3 место

**ПОЛЯКОВ Данила**  
Тульская обл.

3 место

**СПЕШИЛОВ Кирилл**  
Липецкая обл.

Ут А



Гл. судья, ВК

Г.А. Артеменко  
(г. Нижний Новгород)

Ут Б

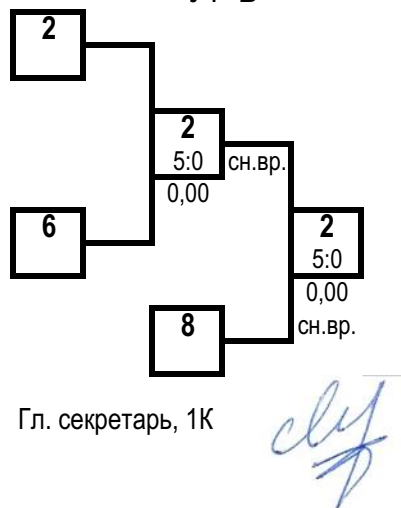

Гл. секретарь, 1К

О.П. Молева  
(г. Нижний Новгород)

**Первенство Центрального федерального округа России среди  
юношей и девушек 12-13, 14-15, 16-17 лет , юниоров и юниорок 18-21 год  
по рукопашному бою (СМ № 26254 в ЕКП Минспорта на 2023 год)**

04-09 декабря 2023 года

г. Одинцово

**ПРОТОКОЛ ЛИЧНЫХ РЕЗУЛЬТАТОВ**

юноши 14-15 лет

Вес **73** кг

11 чел.

Место	№ жр	Фамилия Имя Отчество	ФО	Субъект	Разряд (звание)	Дата рождения	Тренер
1	7	БЕЛИКОВ Лев Сергеевич	ЦФО	Рязанская обл.	1юн.р.	30.07.2008	Бутов АА Птицын ВА
2	4	ТРЕТЬЯКОВ Матвей Михайлович	ЦФО	Московская обл.	2р.	30.03.2009	Ибрагимов РВ Князев ДА
3	3	ВАСИН Кирилл Алексеевич	ЦФО	Тульская обл.	1юн.р.	06.06.2009	Бушин АВ
3	6	ТАРАКАНОВ Даниил Андреевич	ЦФО	Брянская обл.	1р.	01.07.2008	Арутюнян ВМ
5	5	ХРОМЫШКИН Иван Денисович	ЦФО	Владимирская обл.	1р.	17.03.2009	Котов РА
5	8	АНТОНОВ Артем Николаевич	ЦФО	Тверская обл.	1юн.р.	31.07.2008	Бахтеев АР
7-8	1	МОСТОВСКОЙ Артем Сергеевич	ЦФО	Липецкая обл.	1юн.р.	27.02.2009	Денисов ДО
7-8	2	ДУРЫНИН Александр Андреевич	ЦФО	Московская обл.	1юн.р.	05.03.2008	Хромых АВ
9-11	9	АНТОНЕНКО Богдан Степанович	ЦФО	Московская обл.	2р.	09.02.2009	Куликов КЕ Куликова ВО
9-11	11	ЗАЛОГИН Максим Дмитриевич	ЦФО	Курская обл.	1р.	14.01.2009	Подгорный АВ Родионов ЕА
9-11	10	ЯРМАК Сергей Иванович	ЦФО	Владимирская обл.	1юн.р.	08.02.2009	Кошелев АВ

Гл. судья, ВК

Гл. секретарь, 1К



Г.А. Артеменко  
(г. Нижний Новгород)

О.П. Молева  
(г. Нижний Новгород)





**Первенство Центрального федерального округа России среди  
юношей и девушек 12-13, 14-15, 16-17 лет , юниоров и юниорок 18-21 год  
по рукопашному бою (СМ № 26254 в ЕКП Минспорта на 2023 год)**

04-09 декабря 2023 года

г. Одинцово

**ПРОТОКОЛ ЛИЧНЫХ РЕЗУЛЬТАТОВ**

юноши 14-15 лет

Вес **73+** кг

**13** чел.

Место	№ жр	Фамилия Имя Отчество	ФО	Субъект	Разряд (звание)	Дата рождения	Тренер
<b>1</b>	8	ПЛУТАЛОВ Серафим Андреевич	ЦФО	Тамбовская обл.	2р.	08.01.2008	Насонкин ВА Изрец МЛ
<b>2</b>	1	ЖУКОВ Тимофей Антонович	ЦФО	Московская обл.	3р.	11.02.2008	Архипов ВА
<b>3</b>	11	РЕУТОВ Кирилл Александрович	ЦФО	Тульская обл.	1юн.р.	25.07.2008	Багомедов РМ
<b>3</b>	6	САЙФУЛИН Амир Ринатович	ЦФО	Московская обл.	2р.	29.08.2008	Соловьёв ИН
<b>5</b>	9	ГРОМОВ Дмитрий Алексеевич	ЦФО	Рязанская обл.	1юн.р.	14.08.2009	Черятников РА Литвинов ВВ
<b>5</b>	12	КУРБАНОВ Саид Курбанмагомедович	ЦФО	Брянская обл.	1юн.р.	03.04.2009	Арутюнян ВМ
<b>7</b>	13	ХОДУЛАПОВ Михаил Геннадьевич	ЦФО	Брянская обл.	1р.	29.04.2008	Арутюнян ВМ
<b>8-9</b>	7	КРУГЛОВ Георгий Максимович	ЦФО	Липецкая обл.	1юн.р.	01.05.2008	Качмазов АЗ
<b>8-9</b>	10	КИРИЧЕНКО Кирилл Дмитриевич	ЦФО	Курская обл.	2р.	23.09.2008	Григоров АН
<b>10-13</b>	5	МИТРОФАНОВ Никита Эдуардович	ЦФО	Московская обл.	3р.	21.05.2008	Симонянц АС
<b>10-13</b>	3	ГЕРАСИМОВ Дмитрий Сергеевич	ЦФО	Московская обл.	2р.	26.02.2008	Куликов КЕ Куликова ВО
<b>10-13</b>	2	ЗАЗВОНОВ Сергей Иванович	ЦФО	Московская обл.	3р.	24.02.2008	Куликов КЕ Куликова ВО
<b>10-13</b>	4	ЕФТАКОВ Станислав Анатольевич	ЦФО	Московская обл.	2р.	13.10.2009	Емангулов ВА

Гл. судья, ВК

Гл. секретарь, 1К



Г.А. Артеменко  
(г. Нижний Новгород)

О.П. Молева  
(г. Нижний Новгород)

**Первенство Центрального федерального округа России среди  
юношей и девушек 12-13, 14-15, 16-17 лет , юниоров и юниорок 18-21 год  
по рукопашному бою (СМ № 26254 в ЕКП Минспорта на 2023 год)**

04-09 декабря 2023 года

г. Одинцово

**ПРОТОКОЛ ХОДА СОРЕВНОВАНИЙ**

юноши 14-15 лет

Вес **73+** кг 13 чел.

**А**

1	ЖУКОВ Тимофей	Зр. 11.02.2008	ЦФО Московская обл.
9	ГРОМОВ Дмитрий	1юн.р. 14.08.2009	ЦФО Рязанская обл.
5	МИТРОФАНОВ Никита	Зр. 21.05.2008	ЦФО Московская обл.
13	ХОДУЛАПОВ Михаил	1р. 29.04.2008	ЦФО Брянская обл.
3	ГЕРАСИМОВ Дмитрий	2р. 26.02.2008	ЦФО Московская обл.
11	РЕУТОВ Кирилл	1юн.р. 25.07.2008	ЦФО Тульская обл.
7	КРУГЛОВ Георгий	1юн.р. 01.05.2008	ЦФО Липецкая обл.
15			

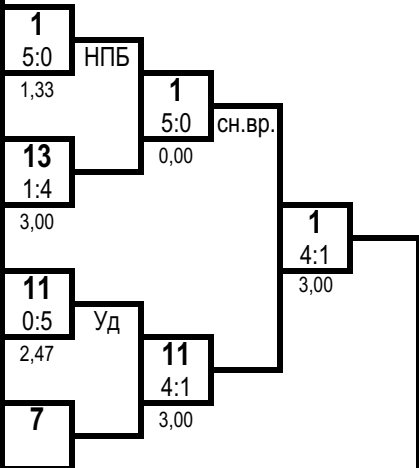

1 место

**ПЛУТАЛОВ Серафим**  
Тамбовская обл.

2 место

**ЖУКОВ Тимофей**  
Московская обл.

**Б**

2	ЗАЗВОНОВ Сергей	Зр. 24.02.2008	ЦФО Московская обл.
10	КИРИЧЕНКО Кирилл	2р. 23.09.2008	ЦФО Курская обл.
6	САЙФУЛИН Амир	2р. 29.08.2008	ЦФО Московская обл.
14			
4	ЕФТАКОВ Станислав	2р. 13.10.2009	ЦФО Московская обл.
12	КУРБАНОВ Саид	1юн.р. 03.04.2009	ЦФО Брянская обл.
8	ПЛУТАЛОВ Серафим	2р. 08.01.2008	ЦФО Тамбовская обл.
16			

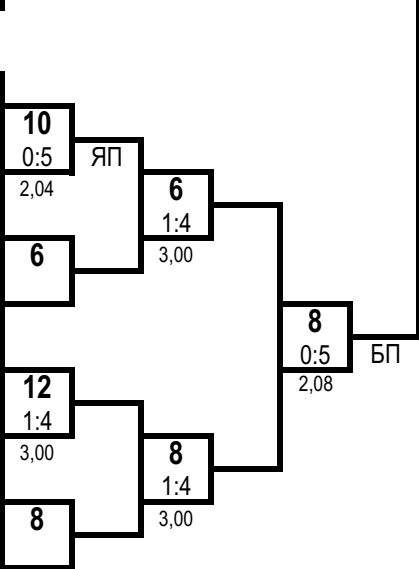

3 место

**РЕУТОВ Кирилл**  
Тульская обл.

3 место

**САЙФУЛИН Амир**  
Московская обл.

Ут А

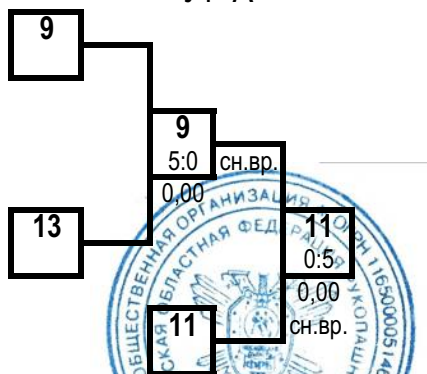

Ут Б

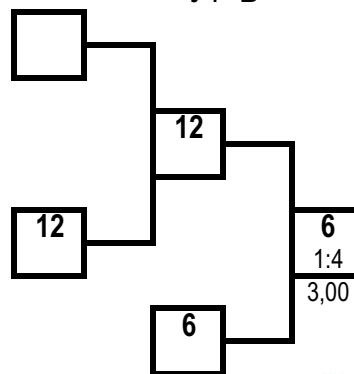

Гл. судья, ВК



Гл. А. Артеменко  
(г. Нижний Новгород)

Гл. секретарь, 1К

О.П. Молева  
(г. Нижний Новгород)

**Первенство Центрального федерального округа России среди  
юношей и девушек 12-13, 14-15, 16-17 лет , юниоров и юниорок 18-21 год  
по рукопашному бою (СМ № 26254 в ЕКП Минспорта на 2023 год)**

04-09 декабря 2023 года

г. Одинцово

**ПРОТОКОЛ ХОДА СОРЕВНОВАНИЙ**

девушки 14-15 лет

Вес **40** кг

**2** чел.

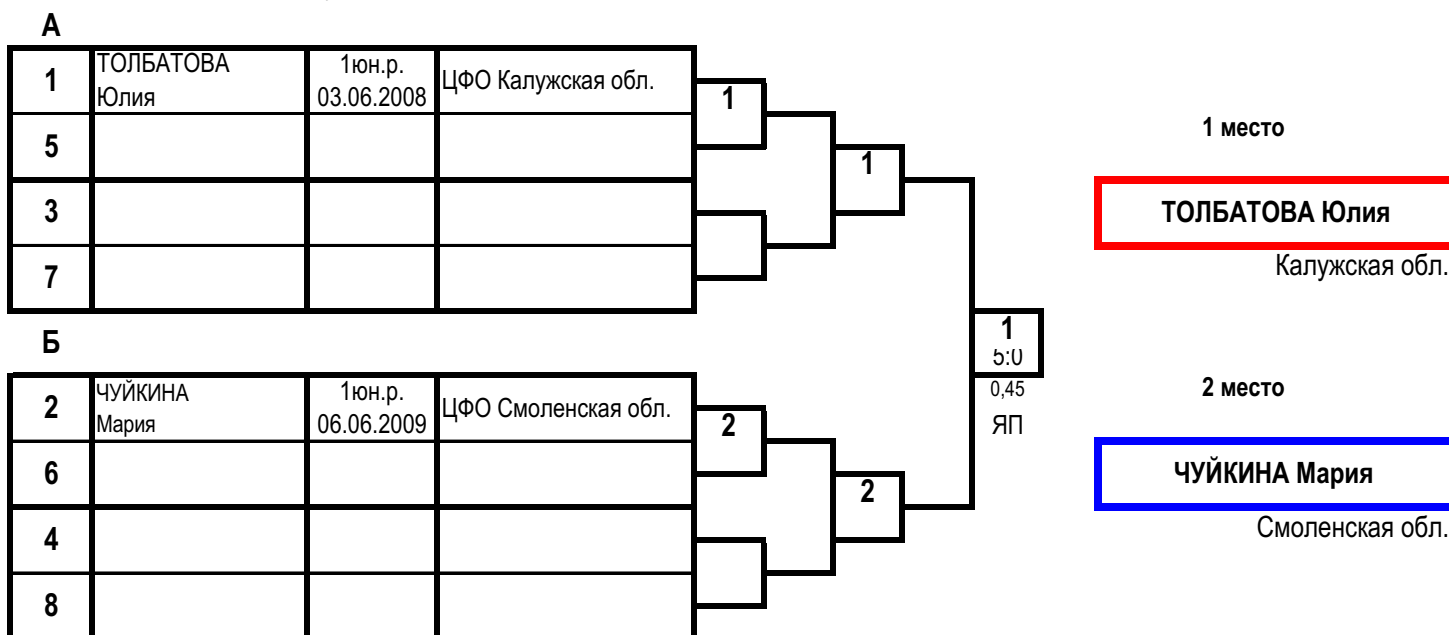

**ПРОТОКОЛ ЛИЧНЫХ РЕЗУЛЬТАТОВ**

Место	№ жр	Фамилия	Имя	Отчество	ФО	Субъект РФ	Разряд (звание)	Дата рождения	Тренер
<b>1</b>	1	ТОЛБАТОВА	Юлия		ЦФО	Калужская обл.	1юн.р.	03.06.2008	Мосесян НР
			Владимировна						
<b>2</b>	2	ЧУЙКИНА	Мария		ЦФО	Смоленская обл.	1юн.р.	06.06.2009	Сапожников ДВ
			Алексеевна						

Гл. судья, ВК



Е.А. Артеменко  
(г. Нижний Новгород)

Гл. секретарь, 1К

О.П. Молева  
(г. Нижний Новгород)

**Первенство Центрального федерального округа России среди  
юношей и девушек 12-13, 14-15, 16-17 лет , юниоров и юниорок 18-21 год  
по рукопашному бою (СМ № 26254 в ЕКП Минспорта на 2023 год)**

04-09 декабря 2023 года

г. Одинцово

**ПРОТОКОЛ ХОДА СОРЕВНОВАНИЙ**

девушки 14-15 лет

Вес **44** кг

**2** чел.

**А**

1	СИМОНИК Ангелина	1юн.р. 10.07.2009	ЦФО Тульская обл.
5			
3			
7			

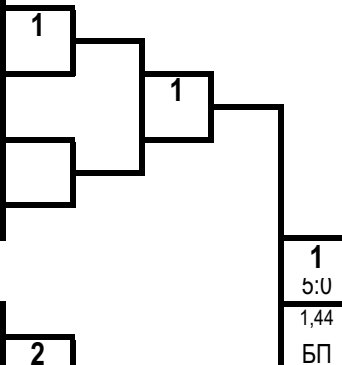

1 место

**СИМОНИК Ангелина**

Тульская обл.

**Б**

2	КВАКУХИНА Яна	1юн.р. 05.07.2009	ЦФО Брянская обл.
6			
4			
8			

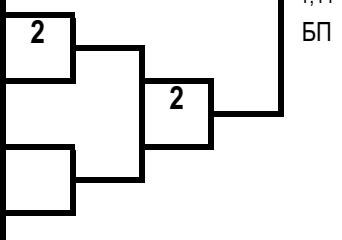

2 место

**КВАКУХИНА Яна**

Брянская обл.

**ПРОТОКОЛ ЛИЧНЫХ РЕЗУЛЬТАТОВ**

Место	№ жр	Фамилия	Имя	Отчество	ФО	Субъект РФ	Разряд (звание)	Дата рождения	Тренер
1	1	СИМОНИК	Ангелина		ЦФО	Тульская обл.	1юн.р.	10.07.2009	Ивасишин СА Гарбуз АГ
2	2	КВАКУХИНА	Яна	Евгеньевна	ЦФО	Брянская обл.	1юн.р.	05.07.2009	Арутюнян ВМ

Гл. судья, ВК



Г.А. Артеменко  
(г. Нижний Новгород)

Гл. секретарь, 1К

О.П. Молева  
(г. Нижний Новгород)

**Первенство Центрального федерального округа России среди  
юношей и девушек 12-13, 14-15, 16-17 лет, юниоров и юниорок 18-21 год  
по рукопашному бою (СМ № 26254 в ЕКП Минспорта на 2023 год)**

04-09 декабря 2023 года

г. Одинцово

**ПРОТОКОЛ ХОДА СОРЕВНОВАНИЙ**

девушки 14-15 лет

Вес **48** кг

7 чел.

**А**

<b>1</b>	ПОЛЕННИКОВА Кристина	1 юн.р. 03.09.2009	ЦФО Липецкая обл.
<b>5</b>	ЖДАНОВА Софья	1 юн.р. 17.07.2009	ЦФО Тульская обл.
<b>3</b>	ЧИГАРИНА Александра	1 юн.р. 24.01.2009	ЦФО Тульская обл.
<b>7</b>	БЕЛИК Маргарита	1 юн.р. 26.09.2009	ЦФО Брянская обл.

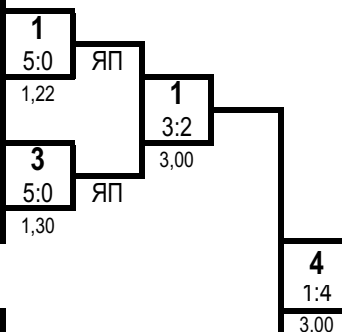

1 место

**ТАРАСОВА Софья**

Тульская обл.

**Б**

<b>2</b>	ВОЛОКИТИНА Дарья	1 юн.р. 05.10.2009	ЦФО Липецкая обл.
<b>6</b>	ЛАГУТИНА Арина	1 юн.р. 23.10.2008	ЦФО Смоленская обл.
<b>4</b>	ТАРАСОВА Софья	1 юн.р. 26.10.2009	ЦФО Тульская обл.
<b>8</b>			

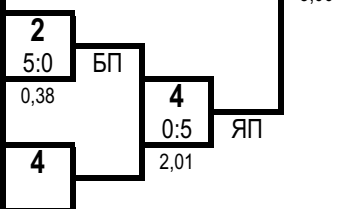

2 место

**ПОЛЕННИКОВА Кристина**

Липецкая обл.

Ут А

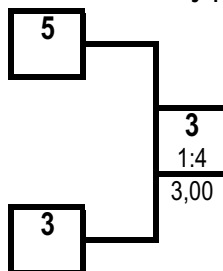

3 место

**ЧИГАРИНА Александра**

Тульская обл.

Ут Б

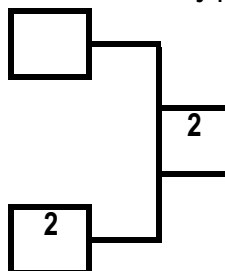

3 место

**ВОЛОКИТИНА Дарья**

Липецкая обл.

**ПРОТОКОЛ ЛИЧНЫХ РЕЗУЛЬТАТОВ**

Место	№ жр	Фамилия	Имя	Отчество	ФО	Субъект РФ	Разряд (звание)	Дата рождения	Тренер
<b>1</b>	4	ТАРАСОВА	Софья		ЦФО	Тульская обл.	1 юн.р.	26.10.2009	Гарбуз АГ Дагаев ДС
<b>2</b>	1	ПОЛЕННИКОВА	Кристина	Евгеньевна	ЦФО	Липецкая обл.	1 юн.р.	03.09.2009	Качмазов АЗ
<b>3</b>	3	ЧИГАРИНА	Александра	Денисовна	ЦФО	Тульская обл.	1 юн.р.	24.01.2009	Бушин АВ Дагаев ДС
<b>3</b>	2	ВОЛОКИТИНА	Дарья	Сергеевна	ЦФО	Липецкая обл.	1 юн.р.	05.10.2009	Коростинский ВН Сафонов МИ
<b>5</b>	5	ЖДАНОВА	Софья	Михайловна	ЦФО	Тульская обл.	1 юн.р.	17.07.2009	Жданова ИН Дагаев ДС
<b>6-7</b>	7	БЕЛИК	Маргарита	Александровна	ЦФО	Брянская обл.	1 юн.р.	26.09.2009	Королев АН
<b>6-7</b>	6	ЛАГУТИНА	Арина	Владимировна	ЦФО	Смоленская обл.	1 юн.р.	23.10.2008	Сапожников ДВ

Гл. судья, ВК



Г.А. Артеменко  
(г. Нижний Новгород)

Гл. секретарь, 1К

О.П. Молева  
(г. Нижний Новгород)

**Первенство Центрального федерального округа России среди  
юношей и девушек 12-13, 14-15, 16-17 лет , юниоров и юниорок 18-21 год  
по рукопашному бою (СМ № 26254 в ЕКП Минспорта на 2023 год)**

04-09 декабря 2023 года

г. Одинцово

**ПРОТОКОЛ ХОДА СОРЕВНОВАНИЙ**

девушки 14-15 лет

Вес **53** кг

7 чел.

**А**

1	ДУДНИК Полина	2р. 06.05.2009	ЦФО Костромская обл.
5	ДАВЫДОВА Полина	1юн.р. 26.02.2009	ЦФО Рязанская обл.
3	КОШЕЛЕВА Динара	1юн.р. 11.09.2008	ЦФО Московская обл.
7	РАЗНОСИЛИНА Виктория	1юн.р. 27.01.2009	ЦФО Тульская обл.

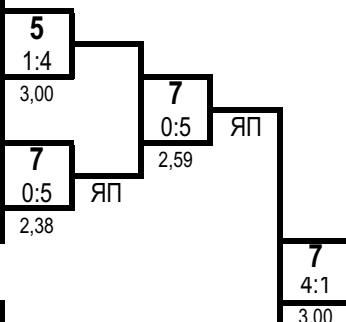

1 место

**РАЗНОСИЛИНА Виктория**

Тульская обл.

**Б**

2	БУЕВА Альбина	1юн.р. 18.08.2008	ЦФО Липецкая обл.
6	ГАЛУШКО Мария	1юн.р. 26.01.2009	ЦФО Тульская обл.
4	ТАРАСОВА София	1юн.р. 25.06.2009	ЦФО Владимирская обл.
8			

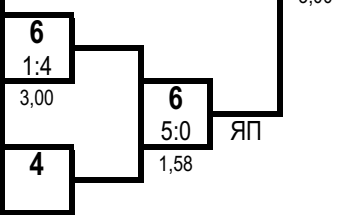

2 место

**ГАЛУШКО Мария**

Тульская обл.

Ут А

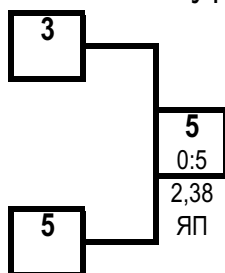

Ут Б

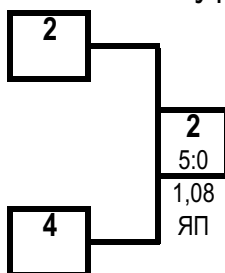

3 место

**ДАВЫДОВА Полина**

Рязанская обл.

3 место

**БУЕВА Альбина**

Липецкая обл.

**ПРОТОКОЛ ЛИЧНЫХ РЕЗУЛЬТАТОВ**

Место	№ жр	Фамилия Имя Отчество	ФО	Субъект РФ	Разряд (звание)	Дата рождения	Тренер
1	7	РАЗНОСИЛИНА Виктория Александровна	ЦФО	Тульская обл.	1юн.р.	27.01.2009	Жданова ИН Семенов ИВ
2	6	ГАЛУШКО Мария Альбертовна	ЦФО	Тульская обл.	1юн.р.	26.01.2009	Гарбуз АГ
3	5	ДАВЫДОВА Полина Михайловна	ЦФО	Рязанская обл.	1юн.р.	26.02.2009	Бутов АА Птицын ВА
3	2	БУЕВА Альбина Степановна	ЦФО	Липецкая обл.	1юн.р.	18.08.2008	Коростинский ВН Сафонов МИ
5	3	КОШЕЛЕВА Динара Николаевна	ЦФО	Московская обл.	1юн.р.	11.09.2008	Манухин РВ Манухин ВВ
5	4	ТАРАСОВА София Игоревна	ЦФО	Владимирская обл.	1юн.р.	25.06.2009	Олейник АЛ
7	1	ДУДНИК Полина Константиновна	ЦФО	Костромская обл.	2р.	06.05.2009	Мартыненко ИВ

Гл. судья, ВК



Г.А. Артеменко  
(г. Нижний Новгород)

Гл. секретарь, 1К

О.П. Молева  
(г. Нижний Новгород)



**Первенство Центрального федерального округа России среди  
юношей и девушек 12-13, 14-15, 16-17 лет , юниоров и юниорок 18-21 год  
по рукопашному бою (СМ № 26254 в ЕКП Минспорта на 2023 год)**

04-09 декабря 2023 года

г. Одинцово

**ПРОТОКОЛ ХОДА СОРЕВНОВАНИЙ**

девушки 14-15 лет

Вес **58** кг

**6** чел.

**А**

<b>1</b>	ДИАГЕНОВА Ульяна	1 юн.р. 18.12.2007	ЦФО Липецкая обл.
<b>5</b>	ШКУРКО Виктория	2р. 11.06.2008	ЦФО Курская обл.
<b>3</b>	ГЛАЗАЧЕВА Татьяна	1 юн.р. 13.05.2009	ЦФО Тверская обл.
<b>7</b>			

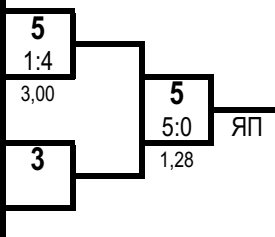

1 место

**ШКУРКО Виктория**

Курская обл.

**Б**

<b>2</b>	АЛИМОВА Алина	Зр. 20.12.2007	ЦФО Московская обл.
<b>6</b>	ЛИКАРПЕНКОВА Анна	1 юн.р. 06.02.2008	ЦФО Смоленская обл.
<b>4</b>	МЕЛЬНИКОВА Елизавета	1 юн.р. 19.01.2008	ЦФО Калужская обл.
<b>8</b>			

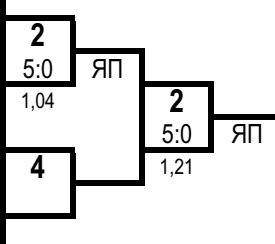

2 место

**АЛИМОВА Алина**

Московская обл.

Ут А

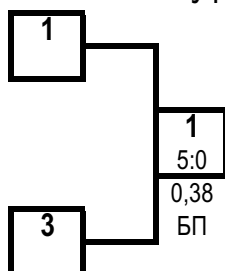

Ут Б

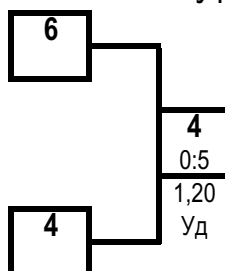

3 место

**ДИАГЕНОВА Ульяна**

Липецкая обл.

3 место

**МЕЛЬНИКОВА Елизавета**

Калужская обл.

**ПРОТОКОЛ ЛИЧНЫХ РЕЗУЛЬТАТОВ**

Место	№ жр	Фамилия Имя Отчество	ФО	Субъект РФ	Разряд (звание)	Дата рождения	Тренер
<b>1</b>	5	ШКУРКО Виктория Владимировна	ЦФО	Курская обл.	2р.	11.06.2008	Кудинов ЮА
<b>2</b>	2	АЛИМОВА Алина Денисовна	ЦФО	Московская обл.	Зр.	20.12.2007	Ибрагимов РМ Князев ДА
<b>3</b>	1	ДИАГЕНОВА Ульяна Алексеевна	ЦФО	Липецкая обл.	1 юн.р.	18.12.2007	Коростинский ВН Сафонов МИ
<b>3</b>	4	МЕЛЬНИКОВА Елизавета Алексеевна	ЦФО	Калужская обл.	1 юн.р.	19.01.2008	Ахмедов РГ
<b>5</b>	3	ГЛАЗАЧЕВА Татьяна Викторовна	ЦФО	Тверская обл.	1 юн.р.	13.05.2009	Мужейко МЛ Куров ДИ
<b>5</b>	6	ЛИКАРПЕНКОВА Анна Валерьевна	ЦФО	Смоленская обл.	1 юн.р.	06.02.2008	Сапожников ДВ

Гл. судья, ВК



Г.А. Артеменко  
(г. Нижний Новгород)

Гл. секретарь, 1К

О.П. Молева  
(г. Нижний Новгород)

**Первенство Центрального федерального округа России среди  
юношей и девушек 12-13, 14-15, 16-17 лет , юниоров и юниорок 18-21 год  
по рукопашному бою (СМ № 26254 в ЕКП Минспорта на 2023 год)**

04-09 декабря 2023 года

г. Одинцово

**ПРОТОКОЛ ХОДА СОРЕВНОВАНИЙ**

девушки 14-15 лет

Вес **58+** кг

4 чел.

**А**

1	ЛЬВОВА Дарина	2р. 22.04.2008	ЦФО Костромская обл.
5			
3	КУДРЯВЦЕВА Екатерина	1р. 28.08.2008	ЦФО Московская обл.
7			

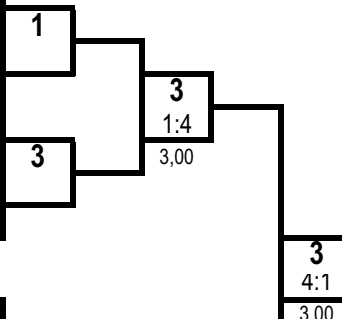

1 место

**КУДРЯВЦЕВА Екатерина**

Московская обл.

**Б**

2	ШАМАНОВА Юлия	1юн.р. 26.01.2009	ЦФО Владимирская обл.
6			
4	КУМАНЦОВА Мария	2р. 20.06.2008	ЦФО Тульская обл.
8			

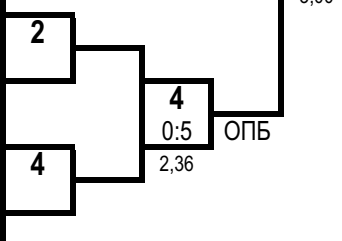

2 место

**КУМАНЦОВА Мария**

Тульская обл.

Ут А

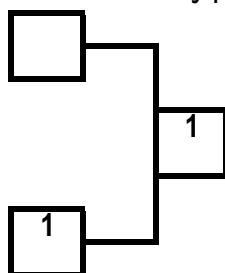

Ут Б

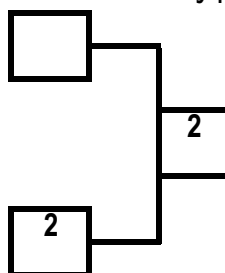

3 место

**ЛЬВОВА Дарина**

Костромская обл.

3 место

**ШАМАНОВА Юлия**

Владимирская обл.

**ПРОТОКОЛ ЛИЧНЫХ РЕЗУЛЬТАТОВ**

Место	№ жр	Фамилия Имя Отчество	ФО	Субъект РФ	Разряд (звание)	Дата рождения	Тренер
1	3	КУДРЯВЦЕВА Екатерина Максимовна	ЦФО	Московская обл.	1р.	28.08.2008	Леонидов МА
2	4	КУМАНЦОВА Мария Сергеевна	ЦФО	Тульская обл.	2р.	20.06.2008	Щербинин АС
3	1	ЛЬВОВА Дарина Романовна	ЦФО	Костромская обл.	2р.	22.04.2008	Мартыненко ИВ
3	2	ШАМАНОВА Юлия Андреевна	ЦФО	Владимирская обл.	1юн.р.	26.01.2009	Кошелев АВ

Гл. судья, ВК



Г.А. Артеменко  
(г. Нижний Новгород)

Гл. секретарь, 1К

О.П. Молева  
(г. Нижний Новгород)

**Первенство Центрального федерального округа России среди  
юношей и девушек 12-13, 14-15, 16-17 лет , юниоров и юниорок 18-21 год  
по рукопашному бою (СМ № 26254 в ЕКП Минспорта на 2023 год)**

04-09 декабря 2023 года

г. Одинцово

**ПРОТОКОЛ ХОДА СОРЕВНОВАНИЙ**

юноши 16-17 лет

Вес **48** кг

**5** чел.

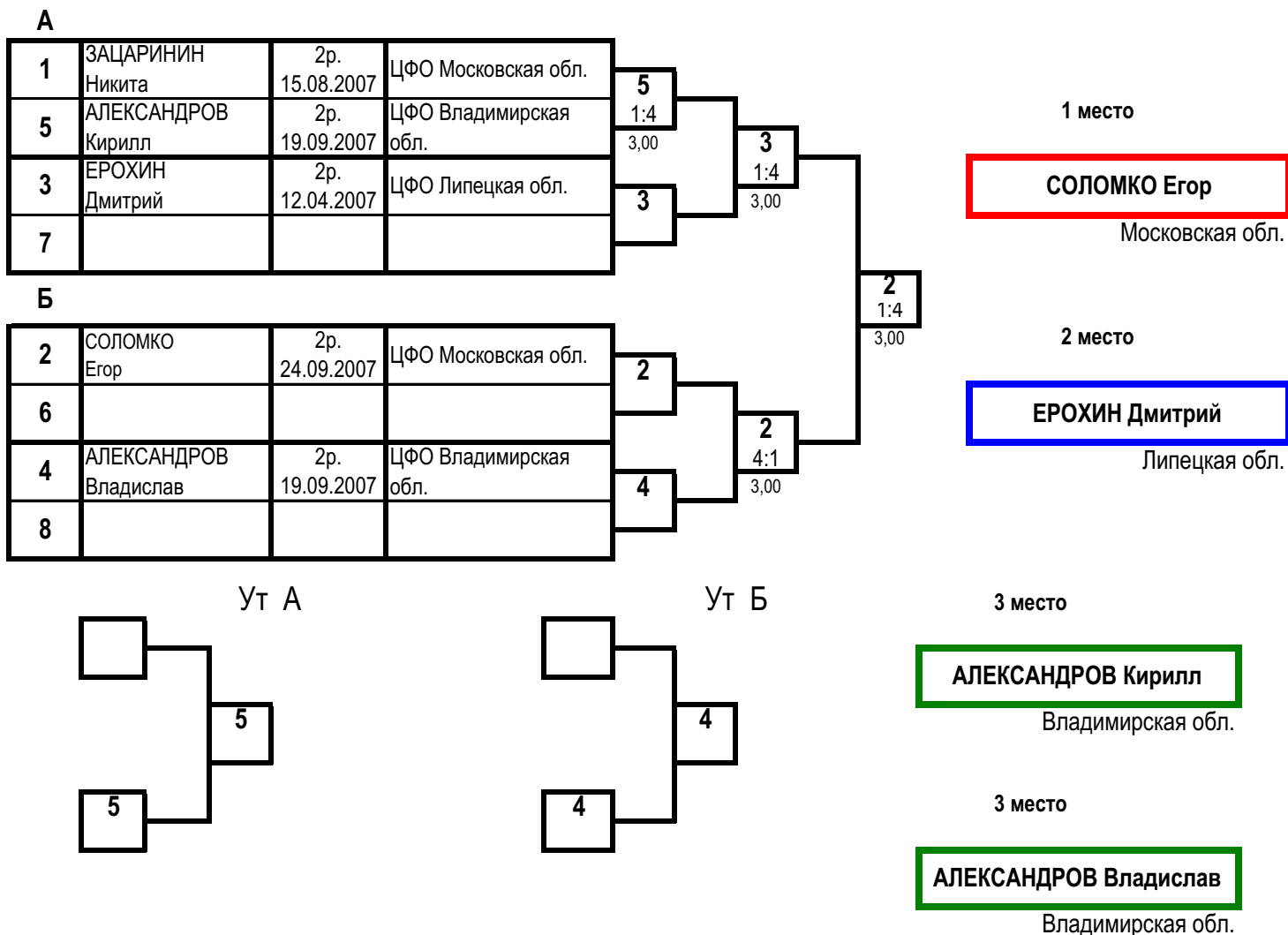

**ПРОТОКОЛ ЛИЧНЫХ РЕЗУЛЬТАТОВ**

Место	№ жр	Фамилия Имя Отчество	ФО	Субъект РФ	Разряд (звание)	Дата рождения	Тренер
1	2	СОЛОМКО Егор Александрович	ЦФО	Московская обл.	2р.	24.09.2007	Ибрагимов РМ Князев ДА
2	3	ЕРОХИН Дмитрий Алексеевич	ЦФО	Липецкая обл.	2р.	12.04.2007	Набатников ПВ
3	5	АЛЕКСАНДРОВ Кирилл Олегович	ЦФО	Владимирская обл.	2р.	19.09.2007	Кошелев АВ
3	4	АЛЕКСАНДРОВ Владислав Олегович	ЦФО	Владимирская обл.	2р.	19.09.2007	Кошелев АВ
5	1	ЗАЦАРИНИН Никита Витальевич	ЦФО	Московская обл.	2р.	15.08.2007	Политаев ПВ Мусатов ВВ

Гл. судья, ВК



Г.А. Артеменко  
(г. Нижний Новгород)

Гл. секретарь, 1К

О.П. Молева  
(г. Нижний Новгород)

**Первенство Центрального федерального округа России среди  
юношей и девушек 12-13, 14-15, 16-17 лет , юниоров и юниорок 18-21 год  
по рукопашному бою (СМ № 26254 в ЕКП Минспорта на 2023 год)**

04-09 декабря 2023 года

г. Одинцово

**ПРОТОКОЛ ЛИЧНЫХ РЕЗУЛЬТАТОВ**

юноши 16-17 лет

Вес **52** кг

**9** чел.

Место	№ жр	Фамилия	Имя	Отчество	ФО	Субъект	Разряд (звание)	Дата рождения	Тренер
<b>1</b>	2	МУЛДАГАЛИЕВ	Азамат	Ренатович	ЦФО	Московская обл.	2р.	21.10.2007	Емангулов ВА Васильев КГ
<b>2</b>	9	ГОРБАТОВ	Максим	Сергеевич	ЦФО	Рязанская обл.	2р.	16.10.2007	Черятников РА Литвинов ВВ
<b>3</b>	3	ПЕТРОВИЧЕВ	Денис	Александрович	ЦФО	Костромская обл.	2р.	29.01.2007	Иванов ВН
<b>3</b>	4	ЛЕПИХОВ	Всеволод	Петрович	ЦФО	Владимирская обл.	2р.	28.09.2007	Балезин ЮА
<b>5</b>	1	АЛЁШИН	Егор	Сергеевич	ЦФО	Московская обл.	2р.	19.06.2007	Емангулов ВА
<b>5</b>	6	ЯЦЕНКО	Иван	Андреевич	ЦФО	Брянская обл.	2р.	07.08.2007	Королев АН
<b>7</b>	5	ТУЛЬНОВ	Александр	Андреевич	ЦФО	Воронежская обл.	2р.	12.11.2007	Манаев АА
<b>8-9</b>	7	МАХИЯНОВ	Кирилл	Валентинович	ЦФО	Курская обл.	1р.	14.11.2007	Болох ВЕ Бабаскин АА
<b>8-9</b>	8	ФОНИН	Роман	Сергеевич	ЦФО	Тульская обл.	2р.	18.12.2007	Ахадов ДМО

Гл. судья, ВК

Гл. секретарь, 1К



Г.А. Артеменко  
(г. Нижний Новгород)

О.П. Молева  
(г. Нижний Новгород)

**Первенство Центрального федерального округа России среди  
юношей и девушек 12-13, 14-15, 16-17 лет , юниоров и юниорок 18-21 год  
по рукопашному бою (СМ № 26254 в ЕКП Минспорта на 2023 год)**

04-09 декабря 2023 года

г. Одинцово

**ПРОТОКОЛ ХОДА СОРЕВНОВАНИЙ**

юноши 16-17 лет

Вес **52** кг 9 чел.

**А**

1	АЛЕШИН Егор	2р. 19.06.2007	ЦФО Московская обл.
9	ГОРБАТОВ Максим	2р. 16.10.2007	ЦФО Рязанская обл.
5	ТУЛЬНОВ Александр	2р. 12.11.2007	ЦФО Воронежская обл.
13			
3	ПЕТРОВИЧЕВ Денис	2р. 29.01.2007	ЦФО Костромская обл.
11			
7	МАХИЯНОВ Кирилл	1р. 14.11.2007	ЦФО Курская обл.
15			

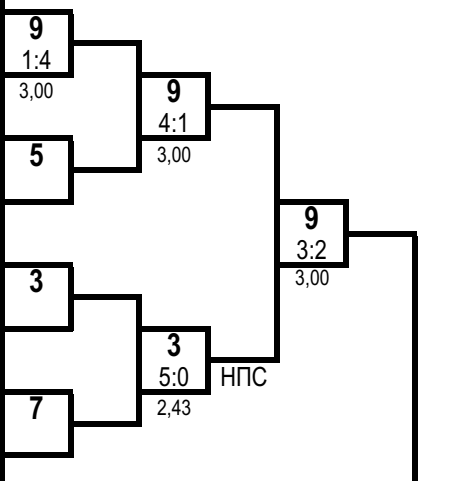

1 место

**МУЛДАГАЛИЕВ Азамат**

Московская обл.

2 место

**ГОРБАТОВ Максим**

Рязанская обл.

**Б**

2	МУЛДАГАЛИЕВ Азамат	2р. 21.10.2007	ЦФО Московская обл.
10			
6	ЯЦЕНКО Иван	2р. 07.08.2007	ЦФО Брянская обл.
14			
4	ЛЕПИХОВ Всеволод	2р. 28.09.2007	ЦФО Владимирская обл.
12			
8	ФОНИН Роман	2р. 18.12.2007	ЦФО Тульская обл.
16			

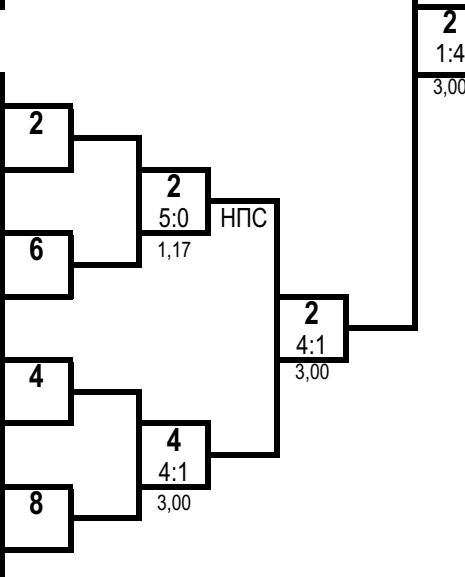

3 место

**ПЕТРОВИЧЕВ Денис**

Костромская обл.

3 место

**ЛЕПИХОВ Всеволод**

Владимирская обл.

Ут А

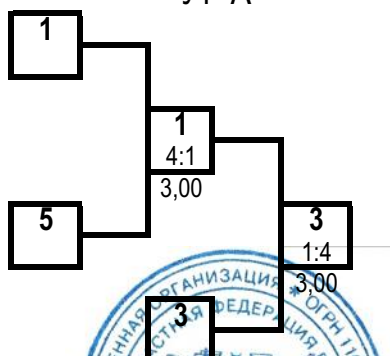

Ут Б

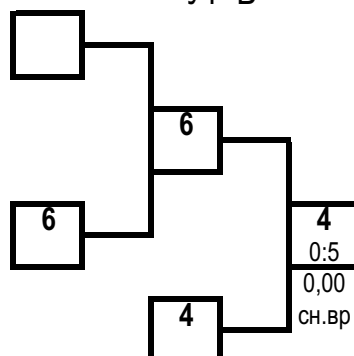

Гл. судья, ВК



Е.А. Артеменко  
(г. Нижний Новгород)

Гл. секретарь, 1К

О.П. Молева  
(г. Нижний Новгород)

**Первенство Центрального федерального округа России среди  
юношей и девушек 12-13, 14-15, 16-17 лет , юниоров и юниорок 18-21 год  
по рукопашному бою (СМ № 26254 в ЕКП Минспорта на 2023 год)**

04-09 декабря 2023 года

г. Одинцово

**ПРОТОКОЛ ЛИЧНЫХ РЕЗУЛЬТАТОВ**

юноши 16-17 лет

Вес **57** кг

**14** чел.

Место	№ жр	Фамилия Имя Отчество	ФО	Субъект	Разряд (звание)	Дата рождения	Тренер
<b>1</b>	7	ВЛАСКИН Федор Александрович	ЦФО	Тульская обл.	1р.	31.03.2007	Дагаев ДС
<b>2</b>	6	ФЕВРАЛЁВ Евгений Дмитриевич	ЦФО	Тульская обл.	КМС	14.09.2007	Ахадов ДМО Ломиворотов РН
<b>3</b>	3	БАГАТОВ Максим Станиславович	ЦФО	Московская обл.	1р.	13.02.2006	Емангулов ВА
<b>3</b>	8	МОМОТ Данила Вячеславович	ЦФО	Московская обл.	1р.	09.09.2007	Манухин РВ Манухин ВВ
<b>5</b>	5	МАМЕДОВ Самир Евгеньевич	ЦФО	Владимирская обл.	2р.	15.08.2007	Олейник АЛ
<b>5</b>	10	МАШОНИН Максим Романович	ЦФО	Курская обл.	2р.	28.03.2007	Свищенков АС
<b>7</b>	14	АБАСОВ Тимур Ниджатович	ЦФО	Смоленская обл.	2р.	29.03.2007	Сапожников ДВ
<b>8-9</b>	1	КУРАНОВ Владислав Александрович	ЦФО	Московская обл.	2р.	13.11.2007	Куликов КЕ Куликова ВО
<b>8-9</b>	12	ДЕРЯБИН Артем Игоревич	ЦФО	Воронежская обл.	2р.	27.06.2007	Манаев АА
<b>10-14</b>	9	КАЗАРЯН Арам Микаелович	ЦФО	Калужская обл.	2р.	21.03.2007	Жуков ДН
<b>10-14</b>	13	ДАГАЕВ Кирилл Михайлович	ЦФО	Тульская обл.	КМС	17.08.2006	Дагаев ДС Жданова ИН
<b>10-14</b>	11	ПОКРАСИН Алексей Михайлович	ЦФО	Тверская обл.	2р.	06.02.2007	Чижов РВ
<b>10-14</b>	2	ИВАНОВ Кирилл Владимирович	ЦФО	Калужская обл.	2р.	13.09.2007	Ахмедов РГ
<b>10-14</b>	4	МАЛОВ Владислав Дмитриевич	ЦФО	Владимирская обл.	2р.	04.07.2006	Фролов ВВ

Гл. судья, ВК

Гл. секретарь, 1К



Г.А. Артеменко  
(г. Нижний Новгород)

О.П. Молева  
(г. Нижний Новгород)

**Первенство Центрального федерального округа России среди  
юношей и девушек 12-13, 14-15, 16-17 лет , юниоров и юниорок 18-21 год  
по рукопашному бою (СМ № 26254 в ЕКП Минспорта на 2023 год)**

04-09 декабря 2023 года

г. Одинцово

**ПРОТОКОЛ ХОДА СОРЕВНОВАНИЙ**

юноши 16-17 лет

Вес **57** кг 14 чел.

**А**

1	КУРАНОВ Владислав	2р. 13.11.2007	ЦФО Московская обл.
9	КАЗАРЯН Арам	2р. 21.03.2007	ЦФО Калужская обл.
5	МАМЕДОВ Самир	2р. 15.08.2007	ЦФО Владимирская обл.
13	ДАГАЕВ Кирилл	КМС 17.08.2006	ЦФО Тульская обл.
3	БАГАТОВ Максим	1р. 13.02.2006	ЦФО Московская обл.
11	ПОКРАСИН Алексей	2р. 06.02.2007	ЦФО Тверская обл.
7	ВЛАСКИН Федор	1р. 31.03.2007	ЦФО Тульская обл.
15			

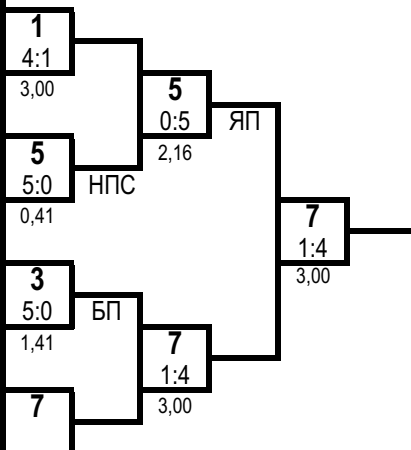

1 место

**ВЛАСКИН Федор**

Тульская обл.

2 место

**ФЕВРАЛЁВ Евгений**

Тульская обл.

**Б**

2	ИВАНОВ Кирилл	2р. 13.09.2007	ЦФО Калужская обл.
10	МАШОНИН Максим	2р. 28.03.2007	ЦФО Курская обл.
6	ФЕВРАЛЕВ Евгений	КМС 14.09.2007	ЦФО Тульская обл.
14	АБАСОВ Тимур	2р. 29.03.2007	ЦФО Смоленская обл.
4	МАЛОВ Владислав	2р. 04.07.2006	ЦФО Владимирская обл.
12	ДЕРЯБИН Артем	2р. 27.06.2007	ЦФО Воронежская обл.
8	МОМОТ Данила	1р. 09.09.2007	ЦФО Московская обл.
16			

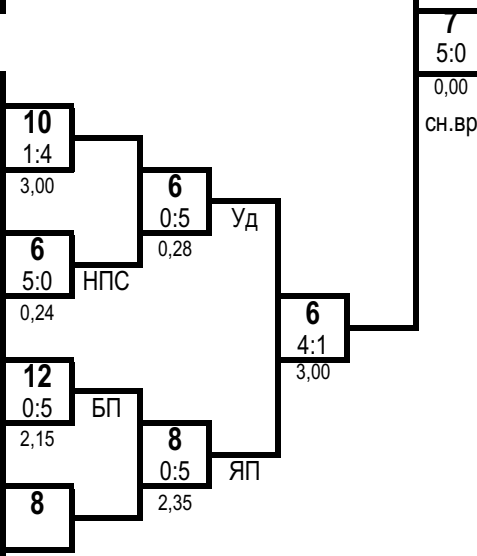

3 место

**БАГАТОВ Максим**

Московская обл.

3 место

**МОМОТ Данила**

Московская обл.

Ут А

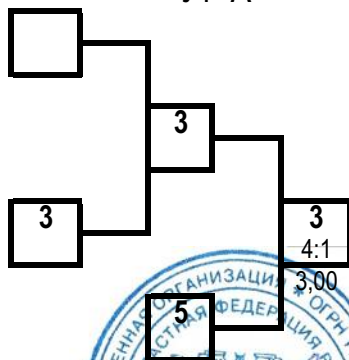

Ут Б

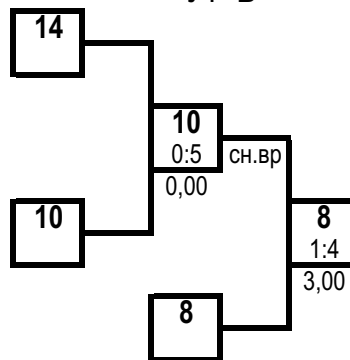

Гл. судья, ВК



А. Артеменко  
(г. Нижний Новгород)

Гл. секретарь, 1К

О.П. Молева  
(г. Нижний Новгород)



**Первенство Центрального федерального округа России среди  
юношей и девушек 12-13, 14-15, 16-17 лет , юниоров и юниорок 18-21 год  
по рукопашному бою (СМ № 26254 в ЕКП Минспорта на 2023 год)**

04-09 декабря 2023 года

г. Одинцово

**ПРОТОКОЛ ЛИЧНЫХ РЕЗУЛЬТАТОВ**

юноши 16-17 лет

Вес **62** кг

12 чел.

Место	№ жр	Фамилия	Имя	Отчество	ФО	Субъект	Разряд (звание)	Дата рождения	Тренер
1	10	СИРКИН	Максим	Юрьевич	ЦФО	Московская обл.	1р.	16.11.2006	Лисенков АВ
2	5	ПОПОВ	Антон	Евгеньевич	ЦФО	Костромская обл.	КМС	26.02.2007	Каштылов ОВ
3	7	ИЛАЛОВ	Аслан	Русланович	ЦФО	Московская обл.	КМС	18.02.2007	Емангулов ВА
3	12	КОНОВАЛОВ	Иван	Дмитриевич	ЦФО	Курская обл.	2р.	19.10.2007	Дериглазов ЕВ
5	1	БУРАСОВ	Михаил	Васильевич	ЦФО	Московская обл.	1р.	12.12.2006	Бурасов ВМ
5	6	МАКАРОВ	Александр	Александрович	ЦФО	Владимирская обл.	2р.	25.11.2007	Яковлев СА
7	2	ТАРОВ	Всеволод	Александрович	ЦФО	Костромская обл.	2р.	21.02.2007	Мартыненко ИВ
8-9	11	ПУЧКОВ	Иван	Дмитриевич	ЦФО	Тверская обл.	2р.	22.01.2007	Бахтеев АР
8-9	8	ШЕЛЕСТ	Иван	Андреевич	ЦФО	Калужская обл.	2р.	16.10.2007	Шелест АА
10-12	9	ЛУКЪЯНОВ	Михаил	Михайлович	ЦФО	Владимирская обл.	2р.	19.02.2007	Умнов ДО
10-12	3	ТУРБАНОВ	Владимир	Александрович	ЦФО	Липецкая обл.	2р.	07.11.2006	Коростинский ВН Сафонов МИ
10-12	4	ПОСТНИКОВ	Кирилл	Александрович	ЦФО	Московская обл.	2р.	28.06.2007	Манухин РВ Манухин ВВ

Гл. судья, ВК

Гл. секретарь, 1К



Г.А. Артеменко  
(г. Нижний Новгород)

О.П. Молева  
(г. Нижний Новгород)

**Первенство Центрального федерального округа России среди  
юношей и девушек 12-13, 14-15, 16-17 лет, юниоров и юниорок 18-21 год  
по рукопашному бою (СМ № 26254 в ЕКП Минспорта на 2023 год)**

04-09 декабря 2023 года

г. Одинцово

**ПРОТОКОЛ ХОДА СОРЕВНОВАНИЙ**

юноши 16-17 лет

Вес **62** кг 12 чел.

**А**

1	БУРАСОВ Михаил	1р. 12.12.2006	ЦФО Московская обл.
9	ЛУКЪЯНОВ Михаил	2р. 19.02.2007	ЦФО Владимирская обл.
5	ПОПОВ Антон	КМС 26.02.2007	ЦФО Костромская обл.
13			
3	ТУРБАНОВ Владимир	2р. 07.11.2006	ЦФО Липецкая обл.
11	ПУЧКОВ Иван	2р. 22.01.2007	ЦФО Тверская обл.
7	ИЛАЛОВ Аслан	КМС 18.02.2007	ЦФО Московская обл.
15			

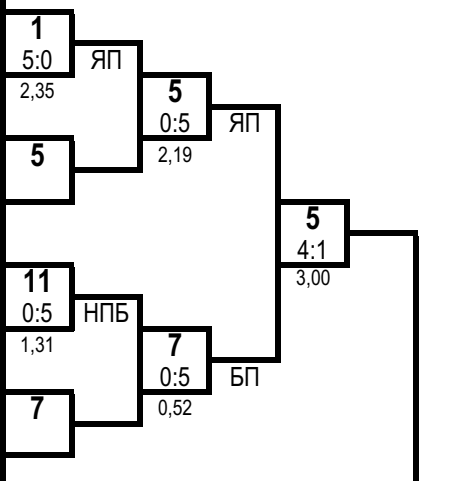

1 место

**СИРКИН Максим**  
Московская обл.

2 место

**ПОПОВ Антон**  
Костромская обл.

**Б**

2	ТАРОВ Всеволод	2р. 21.02.2007	ЦФО Костромская обл.
10	СИРКИН Максим	1р. 16.11.2006	ЦФО Московская обл.
6	МАКАРОВ Александр	2р. 25.11.2007	ЦФО Владимирская обл.
14			
4	ПОСТНИКОВ Кирилл	2р. 28.06.2007	ЦФО Московская обл.
12	КОНОВАЛОВ Иван	2р. 19.10.2007	ЦФО Курская обл.
8	ШЕЛЕСТ Иван	2р. 16.10.2007	ЦФО Калужская обл.
16			

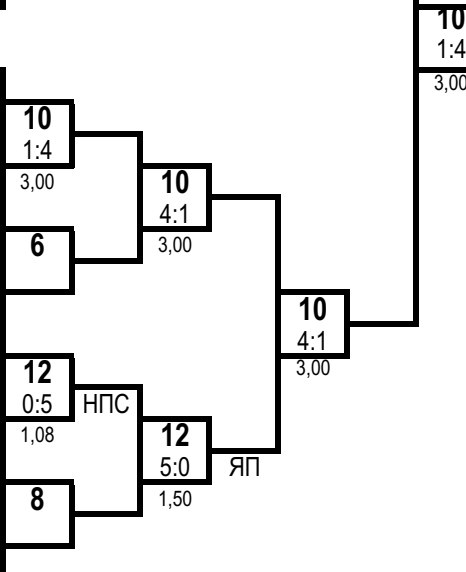

3 место

**ИЛАЛОВ Аслан**  
Московская обл.

3 место

**КОНОВАЛОВ Иван**  
Курская обл.

Ут А

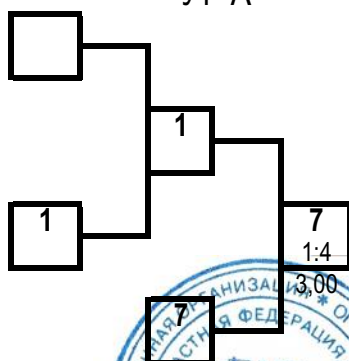

Ут Б

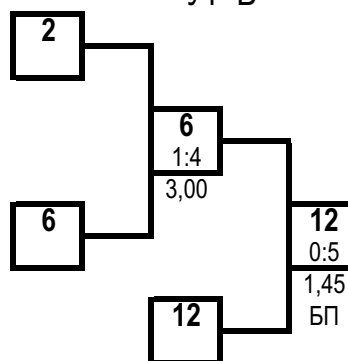

Гл. судья, ВК



А.А. Артеменко  
(г. Нижний Новгород)

Гл. секретарь, 1К

О.П. Молева  
(г. Нижний Новгород)

**Первенство Центрального федерального округа России среди  
юношей и девушек 12-13, 14-15, 16-17 лет , юниоров и юниорок 18-21 год  
по рукопашному бою (СМ № 26254 в ЕКП Минспорта на 2023 год)**

04-09 декабря 2023 года

г. Одинцово

**ПРОТОКОЛ ЛИЧНЫХ РЕЗУЛЬТАТОВ**

юноши 16-17 лет

Вес **67** кг

**17** чел.

Место	№ жр	Фамилия Имя Отчество	ФО	Субъект РФ	Разряд (звание)	Дата рождения	Тренер
<b>1</b>	6	ГРИГОРЯН Нораир Геворгович	ЦФО	Московская обл.	2р.	23.01.2006	Симонянц АС
<b>2</b>	5	АРУТЮНЯН Тигран Левонович	ЦФО	Московская обл.	КМС	17.05.2007	Емангулов ВА Арутюнян ВМ
<b>3</b>	13	ЕГИАЗАРЯН Иван Арсенович	ЦФО	Курская обл.	1р.	24.04.2007	Михайлов ОВ
<b>3</b>	14	ЧЕКАНИХИН Игорь Николаевич	ЦФО	Тульская обл.	1р.	12.03.2007	Дагаев ДС Жданова ИН
<b>5</b>	3	УХОВ Дмитрий Иванович	ЦФО	Костромская обл.	1р.	10.09.2007	Каштылов ОВ
<b>5</b>	16	ФЕЩЕНКОВ Артём Андреевич	ЦФО	Смоленская обл.	2р.	30.12.2005	Сапожников ДВ
<b>7-8</b>	1	ХОЛОВ Нуврузшон Илхомович	ЦФО	Московская обл.	2р.	19.03.2006	Манухин РВ Манухин ВВ
<b>7-8</b>	2	ХАЧАТУРЬЯНЦ Алексей Алексеевич	ЦФО	Липецкая обл.	2р.	28.05.2006	Кузнецов ПН
<b>9-10</b>	7	ЮДИН Денис Викторович	ЦФО	Московская обл.	2р.	23.08.2006	Юдин АН
<b>9-10</b>	4	КОВТЮК Никита Денисович	ЦФО	Московская обл.	2р.	07.01.2007	Политаев ПВ Мусатов ВВ
<b>11-16</b>	9	БАРСУКОВ Артем Андреевич	ЦФО	Владимирская обл.	2р.	12.12.2007	Яковлев СА
<b>11-16</b>	11	МААШЕВ Джабраил Саид-Магомедович	ЦФО	Тверская обл.	2р.	24.07.2007	Омаров К
<b>11-16</b>	15	КАСЬЯНОВИЧ Ерёма Александрович	ЦФО	Смоленская обл.	2р.	18.07.2006	Сапожников ДВ
<b>11-16</b>	10	РУБЦОВ Даниил Станиславович	ЦФО	Воронежская обл.	2р.	23.07.2007	Манаев АА
<b>11-16</b>	12	ИВАНОВ Алексей Андреевич	ЦФО	Калужская обл.	2р.	06.03.2006	Жуков ДН
<b>11-16</b>	8	БУРАСОВ Трифон Михайлович	ЦФО	Московская обл.	1р.	25.10.2007	Бурасов ВМ
<b>17</b>	17	ТАТАРЧУКОВ Кирилл Андреевич	ЦФО	Брянская обл.	2р.	14.09.2007	Королев АН

Гл. судья, ВК

Гл. секретарь, 1К



Г.А. Артеменко  
(г. Нижний Новгород)

О.П. Молева  
(г. Нижний Новгород)

**Первенство Центрального федерального округа России среди  
юношей и девушек 12-13, 14-15, 16-17 лет , юниоров и юниорок 18-21 год  
по рукопашному бою (СМ № 26254 в ЕКП Минспорта на 2023 год)**

юноши 16-17 лет

17 чел.

04-09 декабря 2023 года

**ПРОТОКОЛ ХОДА СОРЕВНОВАНИЙ**

г. Одинцово

Вес **67** кг

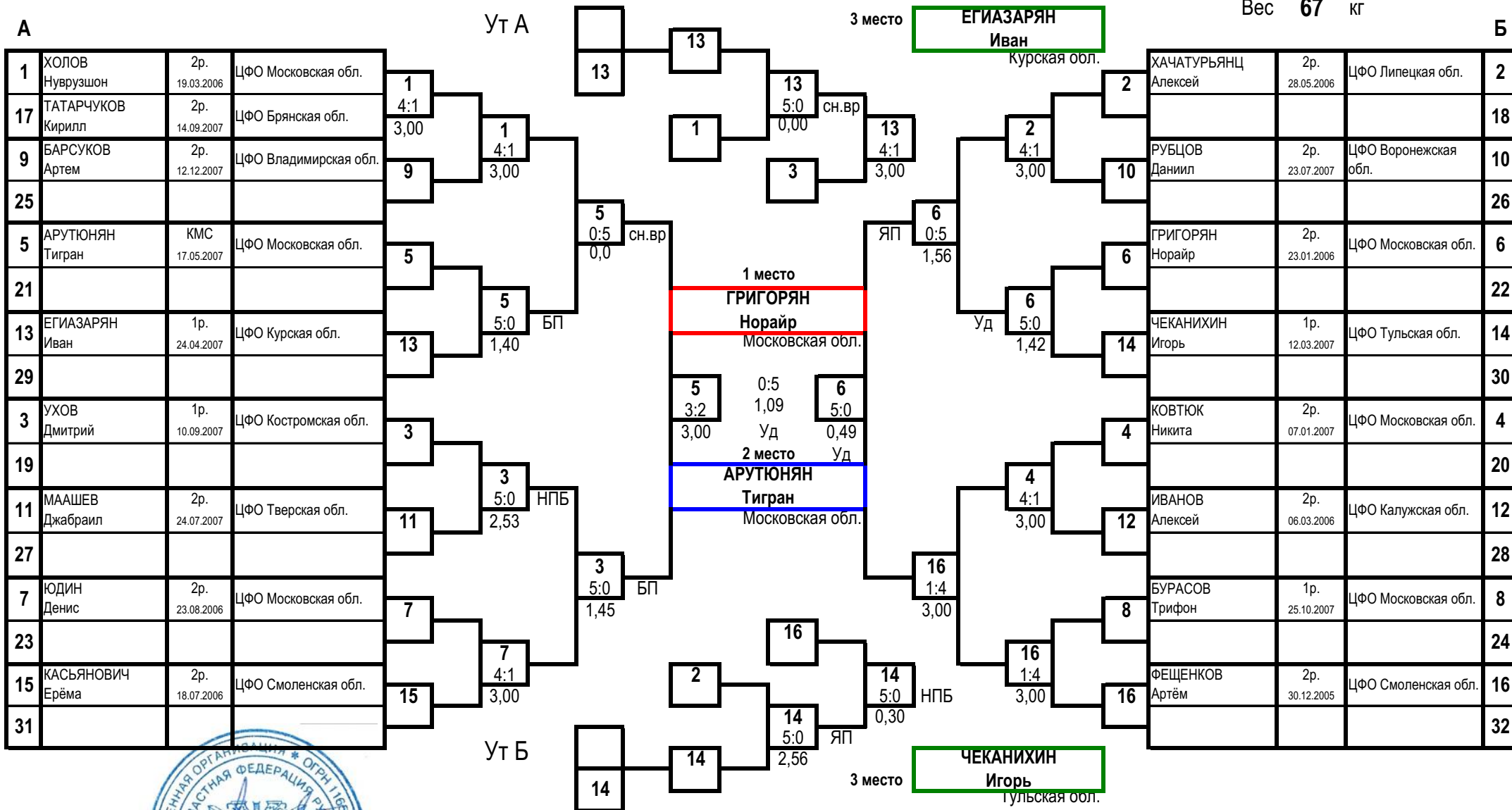

Гл. судья, ВК

Гл. секретарь, 1К



Г.А. Артеменко  
(г. Нижний Новгород)  
О.П. Молева  
(г. Нижний Новгород)

**Первенство Центрального федерального округа России среди  
юношей и девушек 12-13, 14-15, 16-17 лет , юниоров и юниорок 18-21 год  
по рукопашному бою (СМ № 26254 в ЕКП Минспорта на 2023 год)**

04-09 декабря 2023 года

г. Одинцово

**ПРОТОКОЛ ЛИЧНЫХ РЕЗУЛЬТАТОВ**

юноши 16-17 лет

Вес **73** кг

**20** чел.

Место	№ жр	Фамилия	Имя	Отчество	ФО	Субъект РФ	Разряд (звание)	Дата рождения	Тренер
<b>1</b>	12	АБРАМОВ	Арсений	Даниилович	ЦФО	Владимирская обл.	1р.	29.12.2005	Кутырев ДС
<b>2</b>	5	МАТЮХИН	Захар	Вадимович	ЦФО	Московская обл.	КМС	18.12.2006	Емангулов ВА
<b>3</b>	9	МАЗОХИН	Илья	Романович	ЦФО	Тульская обл.	1р.	01.08.2007	Гарбуз АГ
<b>3</b>	18	МАНСУРОВ	Кирилл	Николаевич	ЦФО	Тульская обл.	1р.	27.02.2006	Гарбуз АГ
<b>5</b>	15	КЛИМКИН	Егор	Русланович	ЦФО	Тульская обл.	1р.	23.07.2007	Ахадов ДМО
<b>5</b>	20	АНЦИФЕРОВ	Артём	Алексеевич	ЦФО	Брянская обл.	1р.	20.04.2006	Арутюнян ВМ
<b>7-8</b>	13	РАДЖАБОВ	Магомед	Магомедрасулович	ЦФО	Тверская обл.	2р.	19.04.2007	Омаров К
<b>7-8</b>	8	ГРАНКИН	Ярослав	Александрович	ЦФО	Рязанская обл.	1р.	26.03.2006	Бутов АА Птицын ВА
<b>9-10</b>	11	АГУРЕЕВ	Роман	Константинович	ЦФО	Воронежская обл.	2р.	16.04.2007	Дутов АС
<b>9-10</b>	6	МАМЕТЧЕНКО	Артём	Валерьевич	ЦФО	Московская обл.	1р.	19.10.2007	Манухин РВ Манухин ВВ
<b>11-16</b>	1	ПУШИЛИН	Иван	Юрьевич	ЦФО	Липецкая обл.	2р.	15.01.2007	Коростинский ВН Сафонов МИ
<b>11-16</b>	3	ЖУЧКОВ	Егор	Сергеевич	ЦФО	Московская обл.	1р.	01.03.2007	Куликов КЕ Куликова ВО
<b>11-16</b>	7	КАЛГУШКИН	Владислав	Сергеевич	ЦФО	Московская обл.	2р.	24.07.2006	Забугин АВ
<b>11-16</b>	10	САМОЙЛОВ	Максим	Михайлович	ЦФО	Липецкая обл.	2р.	19.06.2007	Кузнецов ПН
<b>11-16</b>	14	ЗИНЧЕНКО	Дмитрий	Александрович	ЦФО	Калужская обл.	2р.	17.11.2006	Шелест АА
<b>11-16</b>	16	КАРАМНОВ	Александр	Сергеевич	ЦФО	Московская обл.	КМС	25.08.2006	Леонидов МА
<b>17-20</b>	17	ЕРМАКОВ	Александр	Ильич	ЦФО	Владимирская обл.	2р.	19.04.2007	Фролов ВВ
<b>17-20</b>	19	ТУРЛАЕВ	Вадим	Александрович	ЦФО	Смоленская обл.	2р.	27.01.2007	Сапожников ДВ
<b>17-20</b>	2	НАСАРЕВСКИЙ	Артём	Янович	ЦФО	Курская обл.	КМС	10.11.2007	Нестерова ТВ Таран КГ
<b>17-20</b>	4	СЕДАЧЕВ	Геннадий	Андреевич	ЦФО	Тульская обл.	КМС	14.10.2006	Дагаев ДС Колодкин ОВ

Гл. судья, ВК

Гл. секретарь, 1К



Г.А. Артеменко  
(г. Нижний Новгород)

О.П. Молева  
(г. Нижний Новгород)

**Первенство Центрального федерального округа России среди  
юношей и девушек 12-13, 14-15, 16-17 лет , юниоров и юниорок 18-21 год  
по рукопашному бою (СМ № 26254 в ЕКП Минспорта на 2023 год)**

юноши 16-17 лет

20 чел.

04-09 декабря 2023 года

**ПРОТОКОЛ ХОДА СОРЕВНОВАНИЙ**

г. Одинцово

Вес **73** кг

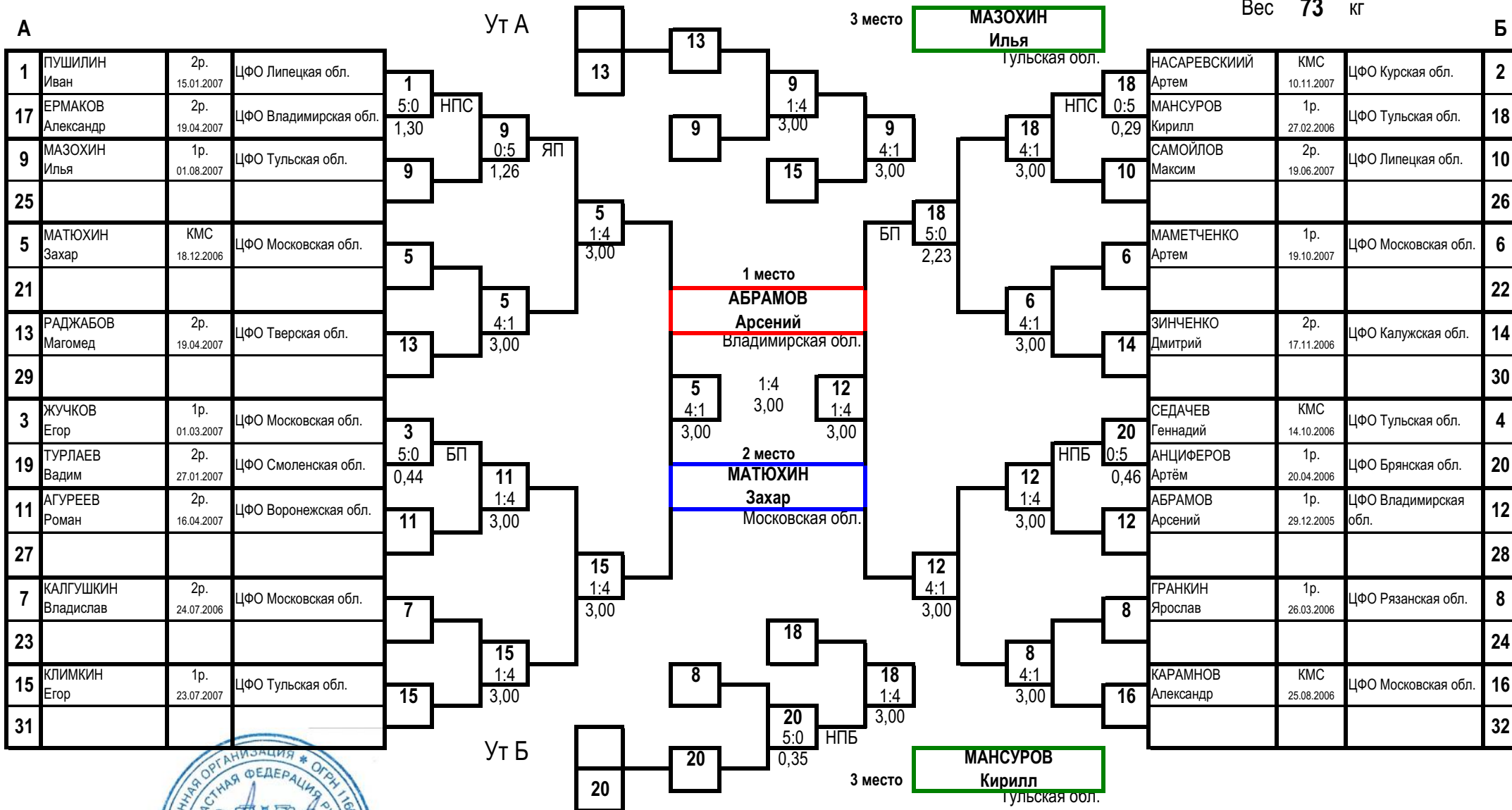

Гл. судья, ВК

Гл. секретарь, 1К



Г.А. Артеменко  
(г. Нижний Новгород)  
О.П. Молева  
(г. Нижний Новгород)



**Первенство Центрального федерального округа России среди  
юношей и девушек 12-13, 14-15, 16-17 лет , юниоров и юниорок 18-21 год  
по рукопашному бою (СМ № 26254 в ЕКП Минспорта на 2023 год)**

04-09 декабря 2023 года

г. Одинцово

**ПРОТОКОЛ ХОДА СОРЕВНОВАНИЙ**

юноши 16-17 лет

Вес **80** кг

**8** чел.

**А**

<b>1</b>	КАРАПЕТЯН Артем	2р. 07.06.2006	ЦФО Липецкая обл.
<b>5</b>	БОЛЬШАКОВ Сергей	2р. 28.08.2007	ЦФО Владимирская обл.
<b>3</b>	СТАСЫШИН Глеб	2р. 06.07.2007	ЦФО Московская обл.
<b>7</b>	ПЫШНОГРАЕВ Андрей	2р. 17.05.2006	ЦФО Воронежская обл.

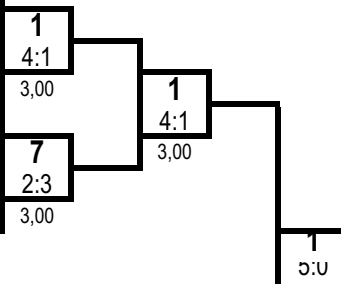

1 место

**КАРАПЕТЯН Артем**

Липецкая обл.

**Б**

<b>2</b>	КРИВОБОКОВ Андрей	2р. 07.09.2006	ЦФО Липецкая обл.
<b>6</b>	ЕРЕМЕЕВ Максим	1р. 24.01.2006	ЦФО Курская обл.
<b>4</b>	КОРЖИКОВ Константин	1р. 19.08.2006	ЦФО Московская обл.
<b>8</b>	ИВАНЦОВ Кирилл	1р. 14.07.2007	ЦФО Брянская обл.

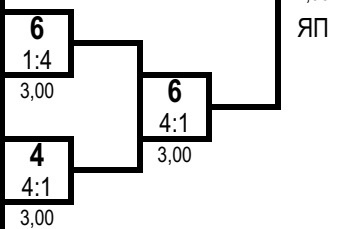

2 место

**ЕРЕМЕЕВ Максим**

Курская обл.

Ут А

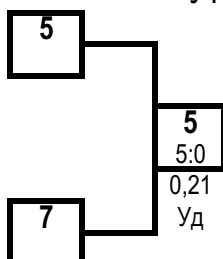

Ут Б

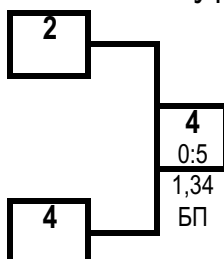

3 место

**БОЛЬШАКОВ Сергей**

Владимирская обл.

3 место

**КОРЖИКОВ Константин**

Московская обл.

**ПРОТОКОЛ ЛИЧНЫХ РЕЗУЛЬТАТОВ**

Место	№ жр	Фамилия	Имя	Отчество	ФО	Субъект РФ	Разряд (звание)	Дата рождения	Тренер
<b>1</b>	1	КАРАПЕТЯН	Артем		ЦФО	Липецкая обл.	2р.	07.06.2006	Фаустов СА
<b>2</b>	6	ЕРЕМЕЕВ	Максим		ЦФО	Курская обл.	1р.	24.01.2006	Красеньков АВ Болох ВЕ
<b>3</b>	5	БОЛЬШАКОВ	Сергей		ЦФО	Владимирская обл.	2р.	28.08.2007	Умнов ДО
<b>3</b>	4	КОРЖИКОВ	Константин		ЦФО	Московская обл.	1р.	19.08.2006	Соловьёв ИН
<b>5</b>	7	ПЫШНОГРАЕВ	Андрей		ЦФО	Воронежская обл.	2р.	17.05.2006	Манаев АА
<b>5</b>	2	КРИВОБОКОВ	Андрей		ЦФО	Липецкая обл.	2р.	07.09.2006	Коростинский ВН Сафонов МИ
<b>7-8</b>	3	СТАСЫШИН	Глеб		ЦФО	Московская обл.	2р.	06.07.2007	Емангулов ВА
<b>7-8</b>	8	ИВАНЦОВ	Кирилл		ЦФО	Брянская обл.	1р.	14.07.2007	Арутюнян ВМ

Гл. судья, ВК



Г.А. Артеменко  
(г. Нижний Новгород)

Гл. секретарь, 1К

О.П. Молева  
(г. Нижний Новгород)



**Первенство Центрального федерального округа России среди  
юношей и девушек 12-13, 14-15, 16-17 лет , юниоров и юниорок 18-21 год  
по рукопашному бою (СМ № 26254 в ЕКП Минспорта на 2023 год)**

04-09 декабря 2023 года

г. Одинцово

**ПРОТОКОЛ ХОДА СОРЕВНОВАНИЙ**

юноши 16-17 лет

Вес **80+** кг

8 чел.

**А**

1	ЛОБКОВ Даниил	1р. 14.11.2006	ЦФО Костромская обл.
5	СМИРНОВ Ярослав	2р. 13.09.2007	ЦФО Московская обл.
3	КАЛЯКИН Сергей	1р. 23.09.2007	ЦФО Московская обл.
7	МАЗАЕВ Антон	КМС 14.06.2006	ЦФО Липецкая обл.

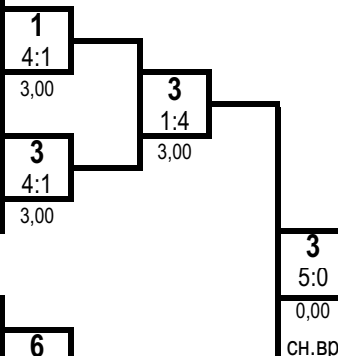

1 место

**КАЛЯКИН Сергей**

Московская обл.

**Б**

2	МАЛЬЦЕВ Тимофей	2р. 11.05.2007	ЦФО Московская обл.
6	ГЮЛБАЛАЕВ Алифенди	2р. 12.05.2006	ЦФО Московская обл.
4	САМЕДОВ Закир	2р. 31.12.2005	ЦФО Московская обл.
8	СУШИЛИН Иван	КМС 14.09.2006	ЦФО Тульская обл.

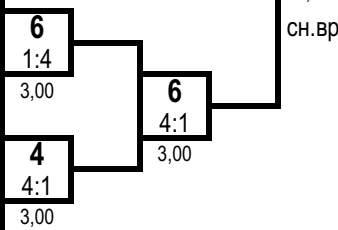

2 место

**ГЮЛБАЛАЕВ Алифенди**

Московская обл.

Ут А

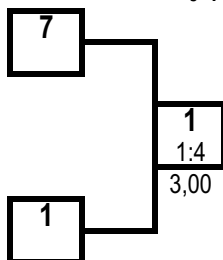

Ут Б

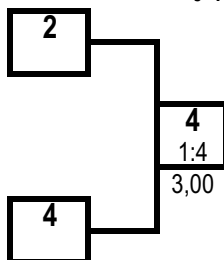

3 место

**ЛОБКОВ Даниил**

Костромская обл.

3 место

**САМЕДОВ Закир**

Московская обл.

**ПРОТОКОЛ ЛИЧНЫХ РЕЗУЛЬТАТОВ**

Место	№ жр	Фамилия	Имя	Отчество	ФО	Субъект РФ	Разряд (звание)	Дата рождения	Тренер
1	3	КАЛЯКИН	Сергей		ЦФО	Московская обл.	1р.	23.09.2007	Леонидов МА
2	6	ГЮЛБАЛАЕВ	Алифенди		ЦФО	Московская обл.	2р.	12.05.2006	Фербер МЛ Манухин ВВ
3	1	ЛОБКОВ	Даниил		ЦФО	Костромская обл.	1р.	14.11.2006	Каштылов ОВ
3	4	САМЕДОВ	Закир		ЦФО	Московская обл.	2р.	31.12.2005	Политаев ПВ Мусатов ВВ
5	7	МАЗАЕВ	Антон Юрьевич		ЦФО	Липецкая обл.	КМС	14.06.2006	Кузнецов ПН
5	2	МАЛЬЦЕВ	Тимофей		ЦФО	Московская обл.	2р.	11.05.2007	Архипов ВА
7-8	5	СМИРНОВ	Ярослав		ЦФО	Московская обл.	2р.	13.09.2007	Кирс ЕЮ
7-8	8	СУШИЛИН	Иван		ЦФО	Тульская обл.	КМС	14.09.2006	Ахадов ДМО

Гл. судья, ВК



Г.А. Артеменко  
(г. Нижний Новгород)

Гл. секретарь, 1К

О.П. Молева  
(г. Нижний Новгород)

**Первенство Центрального федерального округа России среди  
юношей и девушек 12-13, 14-15, 16-17 лет , юниоров и юниорок 18-21 год  
по рукопашному бою (СМ № 26254 в ЕКП Минспорта на 2023 год)**

04-09 декабря 2023 года

г. Одинцово

**ПРОТОКОЛ ХОДА СОРЕВНОВАНИЙ**

девушки 16-17 лет

Вес **48** кг

**4** чел.

**А**

1	ШИПИЛКИНА Ксения	2р. 21.12.2006	ЦФО Липецкая обл.
5			
3	НЕФЕДОВА Алина	1р. 27.08.2007	ЦФО Тульская обл.
7			

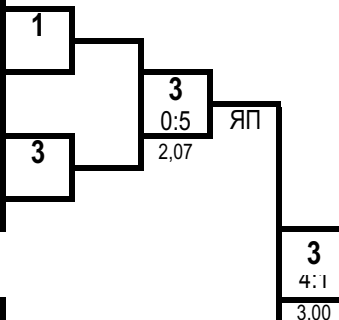

1 место

**НЕФЕДОВА Алина**

Тульская обл.

**Б**

2	МИЛЯЕВА Мария	2р. 05.08.2007	ЦФО Тульская обл.
6			
4	ДЕРЮГИНА Злата	2р. 19.12.2007	ЦФО Смоленская обл.
8			

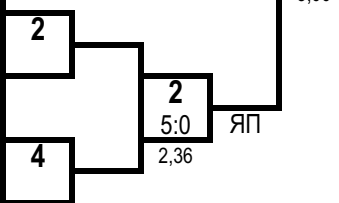

2 место

**МИЛЯЕВА Мария**

Тульская обл.

Ут А

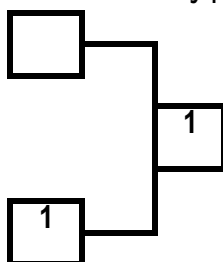

Ут Б

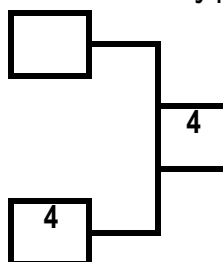

3 место

**ШИПИЛКИНА Ксения**

Липецкая обл.

3 место

**ДЕРЮГИНА Злата**

Смоленская обл.

**ПРОТОКОЛ ЛИЧНЫХ РЕЗУЛЬТАТОВ**

Место	№ жр	Фамилия	Имя	Отчество	ФО	Субъект РФ	Разряд (звание)	Дата рождения	Тренер
1	3	НЕФЕДОВА	Алина		ЦФО	Тульская обл.	1р.	27.08.2007	Дагаев ДС Жданова ИН
2	2	МИЛЯЕВА	Мария		ЦФО	Тульская обл.	2р.	05.08.2007	Бушин АВ
3	1	ШИПИЛКИНА	Ксения		ЦФО	Липецкая обл.	2р.	21.12.2006	Коростинский ВН Сафонов МИ
3	4	ДЕРЮГИНА	Злата		ЦФО	Смоленская обл.	2р.	19.12.2007	Сапожников ДВ

Гл. судья, ВК



Г.А. Артеменко  
(г. Нижний Новгород)

Гл. секретарь, 1К

О.П. Молева  
(г. Нижний Новгород)

**Первенство Центрального федерального округа России среди  
юношей и девушек 12-13, 14-15, 16-17 лет , юниоров и юниорок 18-21 год  
по рукопашному бою (СМ № 26254 в ЕКП Минспорта на 2023 год)**

04-09 декабря 2023 года

г. Одинцово

**ПРОТОКОЛ ХОДА СОРЕВНОВАНИЙ**

девушки 16-17 лет

Вес **53** кг

8 чел.

**А**

<b>1</b>	ЕПИФАНОВА Эрика	2р. 16.11.2006	ЦФО Московская обл.
<b>5</b>	МАХИЯНОВА Анастасия	2р. 20.12.2006	ЦФО Курская обл.
<b>3</b>	АЗИМОВА Ксения	1р. 23.09.2007	ЦФО Тульская обл.
<b>7</b>	ПЕСТОВА Анастасия	2р. 26.06.2007	ЦФО Московская обл.

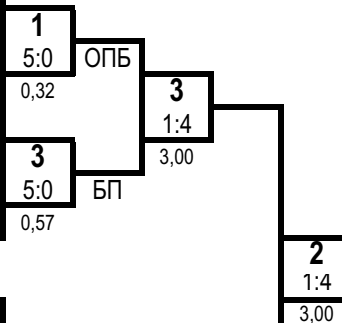

1 место

**САБИТОВА Веолетта**

Московская обл.

**Б**

<b>2</b>	САБИТОВА Веолетта	1р. 20.05.2007	ЦФО Московская обл.
<b>6</b>	АВДЕЕВА Милена	2р. 15.01.2007	ЦФО Смоленская обл.
<b>4</b>	КОПТЕВА Мария	1р. 02.06.2007	ЦФО Курская обл.
<b>8</b>	ШАДМОНОВА Нелля	2р. 07.12.2006	ЦФО Московская обл.

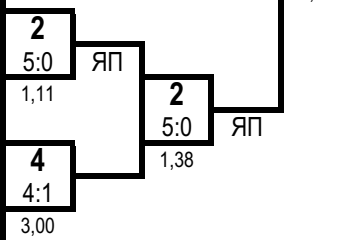

2 место

**АЗИМОВА Ксения**

Тульская обл.

Ут А

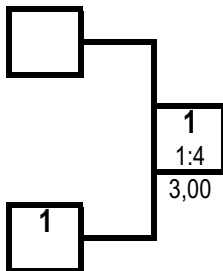

Ут Б

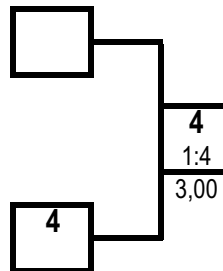

3 место

**ЕПИФАНОВА Эрика**

Московская обл.

3 место

**КОПТЕВА Мария**

Курская обл.

**ПРОТОКОЛ ЛИЧНЫХ РЕЗУЛЬТАТОВ**

Место	№ жр	Фамилия Имя Отчество	ФО	Субъект РФ	Разряд (звание)	Дата рождения	Тренер
<b>1</b>	2	САБИТОВА Веолетта Михайловна	ЦФО	Московская обл.	1р.	20.05.2007	Динаев ТМ Ванзяк ИС
<b>2</b>	3	АЗИМОВА Ксения Мухамедовна	ЦФО	Тульская обл.	1р.	23.09.2007	Бушин АВ Дагаев ДС
<b>3</b>	1	ЕПИФАНОВА Эрика Владимировна	ЦФО	Московская обл.	2р.	16.11.2006	Лисенков АВ
<b>3</b>	4	КОПТЕВА Мария Сергеевна	ЦФО	Курская обл.	1р.	02.06.2007	Красеньков АВ Наумов ВА
<b>5</b>	7	ПЕСТОВА Анастасия Валентиновна	ЦФО	Московская обл.	2р.	26.06.2007	Куликов КЕ Куликова ВО
<b>5</b>	6	АВДЕЕВА Милена Дмитриевна	ЦФО	Смоленская обл.	2р.	15.01.2007	Сапожников ДВ
<b>7-8</b>	5	МАХИЯНОВА Анастасия Валентиновна	ЦФО	Курская обл.	2р.	20.12.2006	Болох ВЕ Бабаскин АА
<b>7-8</b>	8	ШАДМОНОВА Нелля Акбаровна	ЦФО	Московская обл.	2р.	07.12.2006	Леонидов МА

Гл. судья, ВК

Г.А. Артеменко  
(г. Нижний Новгород)

Гл. секретарь, 1К

О.П. Молева  
(г. Нижний Новгород)



**Первенство Центрального федерального округа России среди  
юношей и девушек 12-13, 14-15, 16-17 лет , юниоров и юниорок 18-21 год  
по рукопашному бою (СМ № 26254 в ЕКП Минспорта на 2023 год)**

04-09 декабря 2023 года

г. Одинцово

**ПРОТОКОЛ ХОДА СОРЕВНОВАНИЙ**

девушки 16-17 лет

Вес **64** кг

4 чел.

**А**

1	ДИАГЕНОВА Мария	2р. 17.08.2006	ЦФО Липецкая обл.
5			
3	ДЕНИСОВА Ольга	2р. 26.07.2006	ЦФО Рязанская обл.
7			

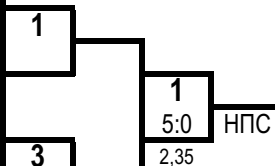

1 место

**УВАРКИНА Татьяна**

Липецкая обл.

**Б**

2	УВАРКИНА Татьяна	1р. 09.01.2007	ЦФО Липецкая обл.
6			
4	ЧИСТЯКОВА Диана	2р. 01.08.2007	ЦФО Калужская обл.
8			

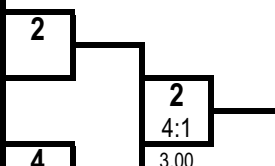

2 место

**ДИАГЕНОВА Мария**

Липецкая обл.

Ут А

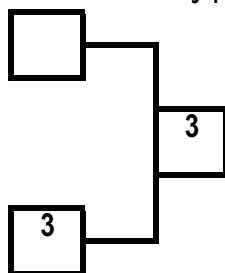

Ут Б

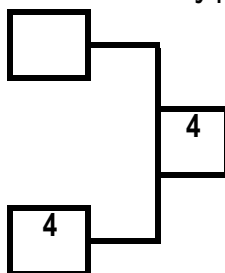

3 место

**ДЕНИСОВА Ольга**

Рязанская обл.

3 место

**ЧИСТЯКОВА Диана**

Калужская обл.

**ПРОТОКОЛ ЛИЧНЫХ РЕЗУЛЬТАТОВ**

Место	№ жр	Фамилия Имя Отчество	ФО	Субъект РФ	Разряд (звание)	Дата рождения	Тренер
1	2	УВАРКИНА Татьяна Сергеевна	ЦФО	Липецкая обл.	1р.	09.01.2007	Коростинский ВН Сафонов МИ
2	1	ДИАГЕНОВА Мария Алексеевна	ЦФО	Липецкая обл.	2р.	17.08.2006	Коростинский ВН Сафонов МИ
3	3	ДЕНИСОВА Ольга Андреевна	ЦФО	Рязанская обл.	2р.	26.07.2006	Васин АЛ
3	4	ЧИСТЯКОВА Диана Владимировна	ЦФО	Калужская обл.	2р.	01.08.2007	Жуков ДН

Гл. судья, ВК



Г.А. Артеменко  
(г. Нижний Новгород)

Гл. секретарь, 1К

О.П. Молева  
(г. Нижний Новгород)

**Первенство Центрального федерального округа России среди  
юношей и девушек 12-13, 14-15, 16-17 лет , юниоров и юниорок 18-21 год  
по рукопашному бою (СМ № 26254 в ЕКП Минспорта на 2023 год)**

04-09 декабря 2023 года

г. Одинцово

**ПРОТОКОЛ ХОДА СОРЕВНОВАНИЙ**

девушки 16-17 лет

Вес **64+** кг

8 чел.

**А**

<b>1</b>	ЗАХАРОВА Дарья	1р. 09.07.2006	ЦФО Курская обл.
<b>5</b>	ГРИЦАН Алина	2р. 14.09.2006	ЦФО Тверская обл.
<b>3</b>	РАСКАЗОВА Анна	1р. 23.01.2006	ЦФО Московская обл.
<b>7</b>	ГРИГОРЬЕВА Дарья	2р. 30.06.2006	ЦФО Смоленская обл.

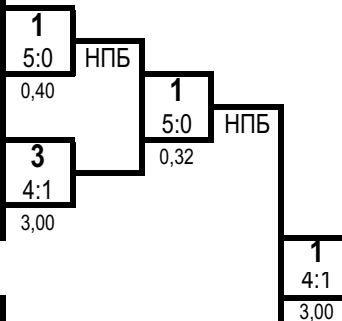

1 место

**ЗАХАРОВА Дарья**  
Курская обл.

**Б**

<b>2</b>	ХАНИНА Ульяна	2р. 23.11.2007	ЦФО Тульская обл.
<b>6</b>	АНПИЛОГОВА Варвара	1р. 10.04.2007	ЦФО Курская обл.
<b>4</b>	ПЕТРОВА Анастасия	1р. 28.12.2005	ЦФО Курская обл.
<b>8</b>	НОВИЧЕНКОВА Виктория	2р. 07.06.2006	ЦФО Смоленская обл.

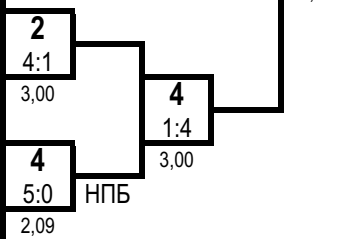

2 место

**ПЕТРОВА Анастасия**  
Курская обл.

Ут А

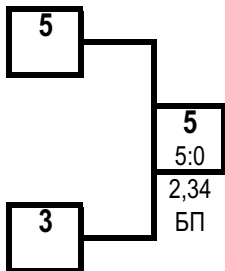

Ут Б

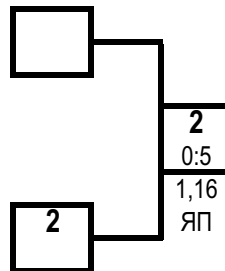

3 место

**ГРИЦАН Алина**  
Тверская обл.

3 место

**ХАНИНА Ульяна**  
Тульская обл.

**ПРОТОКОЛ ЛИЧНЫХ РЕЗУЛЬТАТОВ**

Место	№ жр	Фамилия Имя Отчество	ФО	Субъект РФ	Разряд (звание)	Дата рождения	Тренер
<b>1</b>	1	ЗАХАРОВА Дарья Юрьевна	ЦФО	Курская обл.	1р.	09.07.2006	Саидов СЗ
<b>2</b>	4	ПЕТРОВА Анастасия Александровна	ЦФО	Курская обл.	1р.	28.12.2005	Бинюков ВА Бинюкова АВ
<b>3</b>	5	ГРИЦАН Алина Минкаилловна	ЦФО	Тверская обл.	2р.	14.09.2006	Омаров К
<b>3</b>	2	ХАНИНА Ульяна Алексеевна	ЦФО	Тульская обл.	2р.	23.11.2007	Щербинин АС
<b>5</b>	3	РАСКАЗОВА Анна Сергеевна	ЦФО	Московская обл.	1р.	23.01.2006	Емангулов ВА
<b>5</b>	8	НОВИЧЕНКОВА Виктория Романовна	ЦФО	Смоленская обл.	2р.	07.06.2006	Сапожников ДВ
<b>7-8</b>	7	ГРИГОРЬЕВА Дарья Викторовна	ЦФО	Смоленская обл.	2р.	30.06.2006	Сапожников ДВ
<b>7-8</b>	6	АНПИЛОГОВА Варвара Алексеевна	ЦФО	Курская обл.	1р.	10.04.2007	Дериглазов ЕВ

Гл. судья, ВК



Г.А. Артеменко  
(г. Нижний Новгород)

Гл. секретарь, 1К

О.П. Молева  
(г. Нижний Новгород)



**Первенство Центрального федерального округа России среди  
юношей и девушек 12-13, 14-15, 16-17 лет , юниоров и юниорок 18-21 год  
по рукопашному бою (СМ № 26254 в ЕКП Минспорта на 2023 год)**

04-09 декабря 2023 года

г. Одинцово

**ПРОТОКОЛ ХОДА СОРЕВНОВАНИЙ**

юниоры 18-21 год

Вес **57** кг

**5** чел.

**А**

1	ВОРОБЦОВ Дмитрий	1р. 18.11.2005	ЦФО Липецкая обл.
5	БОЛОХ Даниил	КМС 09.06.2003	ЦФО Курская обл.
3	ДМИТРИЕВ Михаил	1р. 23.07.2005	ЦФО Рязанская обл.
7			

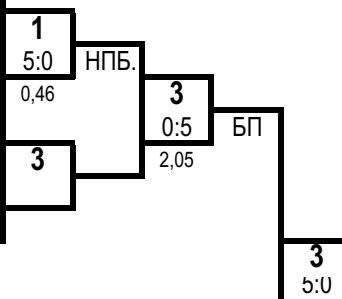

1 место

**ДМИТРИЕВ Михаил**

Рязанская обл.

**Б**

2	АЛИЕВ Камран	1р. 03.05.2005	ЦФО Владимирская обл.
6			
4	КОВАЛЕВ Антон	КМС 29.08.2004	ЦФО Курская обл.
8			

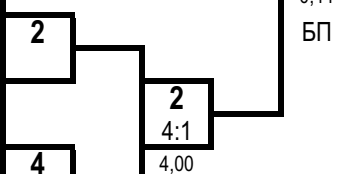

2 место

**АЛИЕВ Камран**

Владимирская обл.

Ут А

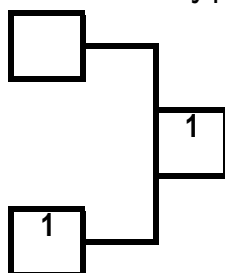

Ут Б

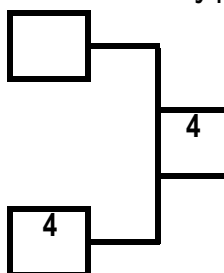

3 место

**ВОРОБЦОВ Дмитрий**

Липецкая обл.

3 место

**КОВАЛЕВ Антон**

Курская обл.

**ПРОТОКОЛ ЛИЧНЫХ РЕЗУЛЬТАТОВ**

Место	№ жр	Фамилия Имя Отчество	ФО	Субъект РФ	Разряд (звание)	Дата рождения	Тренер
1	3	ДМИТРИЕВ Михаил Сергеевич	ЦФО	Рязанская обл.	1р.	23.07.2005	Фалеев ДА Трунтягин АА
2	2	АЛИЕВ Камран Автандилович	ЦФО	Владимирская обл.	1р.	03.05.2005	Катин НА
3	1	ВОРОБЦОВ Дмитрий Сергеевич	ЦФО	Липецкая обл.	1р.	18.11.2005	Денисов ДО
3	4	КОВАЛЕВ Антон Максимович	ЦФО	Курская обл.	КМС	29.08.2004	Дериглазов ВВ
5	5	БОЛОХ Даниил Вячеславович	ЦФО	Курская обл.	КМС	09.06.2003	Болох ВЕ Дериглазов ВВ

Гл. судья, ВК



Г.А. Артеменко  
(г. Нижний Новгород)

Гл. секретарь, 1К

О.П. Молева  
(г. Нижний Новгород)



**Первенство Центрального федерального округа России среди  
юношей и девушек 12-13, 14-15, 16-17 лет , юниоров и юниорок 18-21 год  
по рукопашному бою (СМ № 26254 в ЕКП Минспорта на 2023 год)**

04-09 декабря 2023 года

г. Одинцово

**ПРОТОКОЛ ХОДА СОРЕВНОВАНИЙ**

юниоры 18-21 год

Вес **62** кг

5 чел.

**А**

1	ЛУКЬЯНОВ Матвей	КМС 28.04.2005	ЦФО Владимирская обл.
5	МИРЗОЯН Артем	КМС 01.08.2002	ЦФО Курская обл.
3	БАГОМЕДОВ Магомед	КМС 28.06.2003	ЦФО Тульская обл.
7			

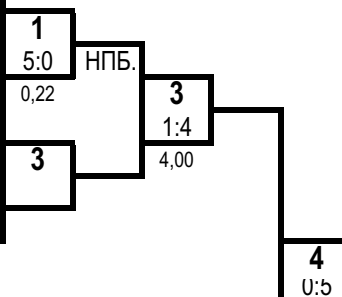

1 место

**ВАРЕНОВ Сергей**  
Тульская обл.

**Б**

2	НЕМЦОВ Артем	КМС 07.09.2005	ЦФО Курская обл.
6			
4	ВАРЕНОВ Сергей	КМС 10.10.2002	ЦФО Тульская обл.
8			

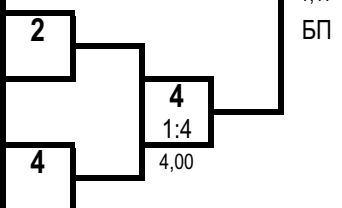

2 место

**БАГОМЕДОВ Магомед**  
Тульская обл.

Ут А

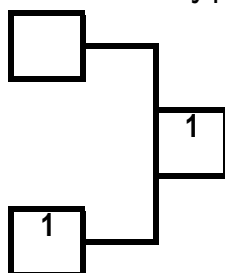

Ут Б

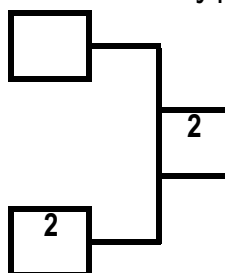

3 место

**ЛУКЬЯНОВ Матвей**  
Владимирская обл.

3 место

**НЕМЦОВ Артем**  
Курская обл.

**ПРОТОКОЛ ЛИЧНЫХ РЕЗУЛЬТАТОВ**

Место	№ жр	Фамилия	Имя	Отчество	ФО	Субъект РФ	Разряд (звание)	Дата рождения	Тренер
1	4	ВАРЕНОВ	Сергей	Евгеньевич	ЦФО	Тульская обл.	КМС	10.10.2002	Дагаев ДС Щербинин АС
2	3	БАГОМЕДОВ	Магомед	Рабазанович	ЦФО	Тульская обл.	КМС	28.06.2003	Багомедов РМ Дагаев ДС
3	1	ЛУКЬЯНОВ	Матвей	Михайлович	ЦФО	Владимирская обл.	КМС	28.04.2005	Фролов ВВ
3	2	НЕМЦОВ	Артем	Александрович	ЦФО	Курская обл.	КМС	07.09.2005	Болох ВЕ Козлов ОИ
5	5	МИРЗОЯН	Артем	Мурадович	ЦФО	Курская обл.	КМС	01.08.2002	Хвастунов АА Красеньков АВ

Гл. судья, ВК



Г.А. Артеменко  
(г. Нижний Новгород)

Гл. секретарь, 1К

О.П. Молева  
(г. Нижний Новгород)

**Первенство Центрального федерального округа России среди  
юношей и девушек 12-13, 14-15, 16-17 лет , юниоров и юниорок 18-21 год  
по рукопашному бою (СМ № 26254 в ЕКП Минспорта на 2023 год)**

04-09 декабря 2023 года

г. Одинцово

**ПРОТОКОЛ ХОДА СОРЕВНОВАНИЙ**

юниоры 18-21 год

Вес **67** кг

5 чел.

**А**

1	КАРАПЕТЯН Азат	1р. 04.02.2004	ЦФО Липецкая обл.
5	УЛЬЯНОВ Анатолий	КМС 27.04.2004	ЦФО Тульская обл.
3	ТАГИРОВ Али-Гаджи	1р. 27.07.2003	ЦФО Тверская обл.
7			

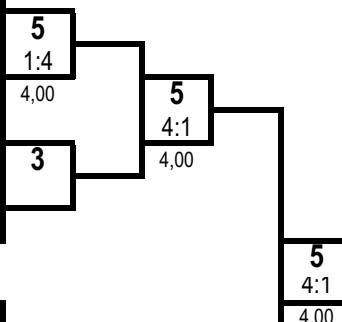

1 место

**УЛЬЯНОВ Анатолий**  
Тульская обл.

2 место

**АЙРАПЕТЯН Сурен**  
Московская обл.

**Б**

2	АЙРАПЕТЯН Сурен	1р. 07.10.2004	ЦФО Московская обл.
6			
4	АСПИДОВ Вадим	КМС 19.11.2004	ЦФО Курская обл.
8			

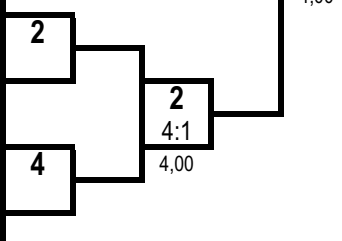

3 место

**КАРАПЕТЯН Азат**  
Липецкая обл.

3 место

**АСПИДОВ Вадим**  
Курская обл.

Ут А

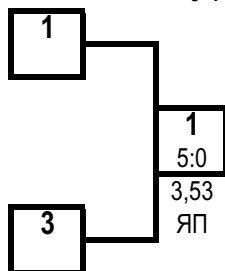

Ут Б

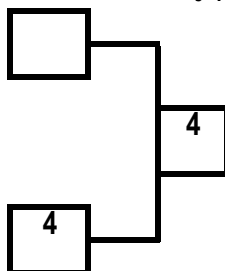

**ПРОТОКОЛ ЛИЧНЫХ РЕЗУЛЬТАТОВ**

Место	№ жр	Фамилия Имя Отчество	ФО	Субъект РФ	Разряд (звание)	Дата рождения	Тренер
1	5	УЛЬЯНОВ Анатолий Константинович	ЦФО	Тульская обл.	КМС	27.04.2004	Дагаев ДС Вартеванян АМ
2	2	АЙРАПЕТЯН Сурен Багратович	ЦФО	Московская обл.	1р.	07.10.2004	Зуев АВ
3	1	КАРАПЕТЯН Азат Меружанович	ЦФО	Липецкая обл.	1р.	04.02.2004	Фаустов СА
3	4	АСПИДОВ Вадим Евгеньевич	ЦФО	Курская обл.	КМС	19.11.2004	Дериглазов ЕВ
5	3	ТАГИРОВ Али-Гаджи Алибулатович	ЦФО	Тверская обл.	1р.	27.07.2003	Омаров К

Гл. судья, ВК



Г.А. Артеменко  
(г. Нижний Новгород)

Гл. секретарь, 1К

О.П. Молева  
(г. Нижний Новгород)

**Первенство Центрального федерального округа России среди  
юношей и девушек 12-13, 14-15, 16-17 лет , юниоров и юниорок 18-21 год  
по рукопашному бою (СМ № 26254 в ЕКП Минспорта на 2023 год)**

04-09 декабря 2023 года

г. Одинцово

**ПРОТОКОЛ ХОДА СОРЕВНОВАНИЙ**

юниоры 18-21 год

Вес **73** кг

**8** чел.

**А**

<b>1</b>	ГАДЖИЕВ Гусен	1р. 22.12.2004	ЦФО Костромская обл.
<b>5</b>	СЕНИЧКИН Илья	КМС 29.01.2005	ЦФО Курская обл.
<b>3</b>	АСЛАНЯН Андраник	КМС 22.08.2005	ЦФО Московская обл.
<b>7</b>	КУЛИШОВ Тихон	1р. 24.11.2005	ЦФО Смоленская обл.

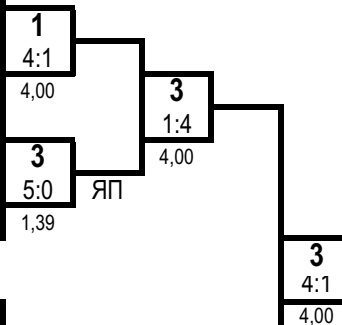

1 место

**АСЛАНЯН Андраник**  
Московская обл.

**Б**

<b>2</b>	ДМИТРИЕВ Максим	1р. 26.03.2005	ЦФО Липецкая обл.
<b>6</b>	САВЫКИН Роман	МС 24.08.2003	ЦФО Тульская обл.
<b>4</b>	БЕЛЬСКИЙ Николай	КМС 22.04.2005	ЦФО Московская обл.
<b>8</b>	НЕШКОВ Павел	1р. 25.01.2005	ЦФО Брянская обл.

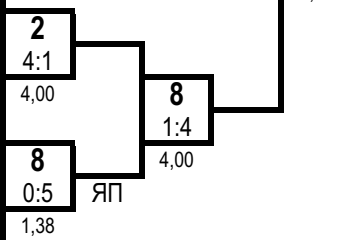

2 место

**НЕШКОВ Павел**  
Брянская обл.

Ут А

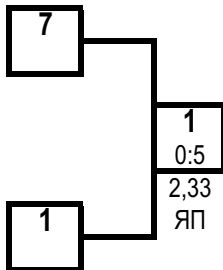

Ут Б

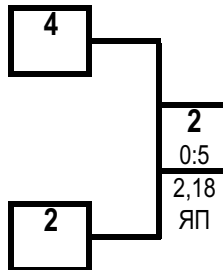

3 место

**ГАДЖИЕВ Гусен**  
Костромская обл.

3 место

**ДМИТРИЕВ Максим**  
Липецкая обл.

**ПРОТОКОЛ ЛИЧНЫХ РЕЗУЛЬТАТОВ**

Место	№ жр	Фамилия Имя Отчество	ФО	Субъект РФ	Разряд (звание)	Дата рождения	Тренер
<b>1</b>	3	АСЛАНЯН Андраник Вазгенович	ЦФО	Московская обл.	КМС	22.08.2005	Политаев ПВ Мусатов ВВ
<b>2</b>	8	НЕШКОВ Павел Алексеевич	ЦФО	Брянская обл.	1р.	25.01.2005	Королев АН
<b>3</b>	1	ГАДЖИЕВ Гусен Магомедрасулович	ЦФО	Костромская обл.	1р.	22.12.2004	Оганисян АА
<b>3</b>	2	ДМИТРИЕВ Максим Михайлович	ЦФО	Липецкая обл.	1р.	26.03.2005	Фаустов СА
<b>5</b>	7	КУЛИШОВ Тихон Геннадьевич	ЦФО	Смоленская обл.	1р.	24.11.2005	Сапожников ДВ Никуленков АН
<b>5</b>	4	БЕЛЬСКИЙ Николай Игоревич	ЦФО	Московская обл.	КМС	22.04.2005	Сергеев ИА
<b>7-8</b>	5	СЕНИЧКИН Илья Владимирович	ЦФО	Курская обл.	КМС	29.01.2005	Музалев ДВ
<b>7-8</b>	6	САВЫКИН Роман Николаевич	ЦФО	Тульская обл.	МС	24.08.2003	Дагаев ДС

Гл. судья, ВК

Г.А. Артеменко  
(г. Нижний Новгород)

Гл. секретарь, 1К

О.П. Молева  
(г. Нижний Новгород)

**Первенство Центрального федерального округа России среди  
юношей и девушек 12-13, 14-15, 16-17 лет , юниоров и юниорок 18-21 год  
по рукопашному бою (СМ № 26254 в ЕКП Минспорта на 2023 год)**

04-09 декабря 2023 года

г. Одинцово

**ПРОТОКОЛ ХОДА СОРЕВНОВАНИЙ**

юниоры 18-21 год

Вес **80** кг

4 чел.

**А**

1	ЗУБЕНКО Данил	1р. 17.07.2002	ЦФО Московская обл.	1
5				
3	ЛАПШИН Иван	1р. 10.07.2005	ЦФО Ивановская обл.	3
7				

1 место

**АНТОНОВ Кирилл**

Курская обл.

**Б**

2	АБДУЛЛАЕВ Мурад	КМС 28.02.2004	ЦФО Владимирская обл.	2
6				
4	АНТОНОВ Кирилл	1р. 19.04.2005	ЦФО Курская обл.	4
8				

2 место

**ЛАПШИН Иван**

Ивановская обл.

Ут А

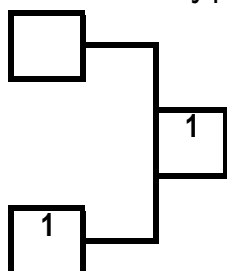

Ут Б

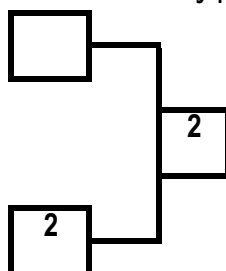

3 место

**ЗУБЕНКО Данил**

Московская обл.

3 место

**АБДУЛЛАЕВ Мурад**

Владимирская обл.

**ПРОТОКОЛ ЛИЧНЫХ РЕЗУЛЬТАТОВ**

Место	№ жр	Фамилия	Имя	Отчество	ФО	Субъект РФ	Разряд (звание)	Дата рождения	Тренер
1	4	АНТОНОВ	Кирилл	Аленович	ЦФО	Курская обл.	1р.	19.04.2005	Дериглазов ВВ
2	3	ЛАПШИН	Иван	Вячеславович	ЦФО	Ивановская обл.	1р.	10.07.2005	Пискарев АА
3	1	ЗУБЕНКО	Данил	Вячеславович	ЦФО	Московская обл.	1р.	17.07.2002	Юдин АН
3	2	АБДУЛЛАЕВ	Мурад	Абдуллаевич	ЦФО	Владимирская обл.	КМС	28.02.2004	Фролов ВВ

Гл. судья, ВК



Г.А. Артеменко  
(г. Нижний Новгород)

Гл. секретарь, 1К

О.П. Молева  
(г. Нижний Новгород)

**Первенство Центрального федерального округа России среди  
юношей и девушек 12-13, 14-15, 16-17 лет , юниоров и юниорок 18-21 год  
по рукопашному бою (СМ № 26254 в ЕКП Минспорта на 2023 год)**

04-09 декабря 2023 года

г. Одинцово

**ПРОТОКОЛ ХОДА СОРЕВНОВАНИЙ**

юниоры 18-21 год

Вес **88** кг

**2** чел.

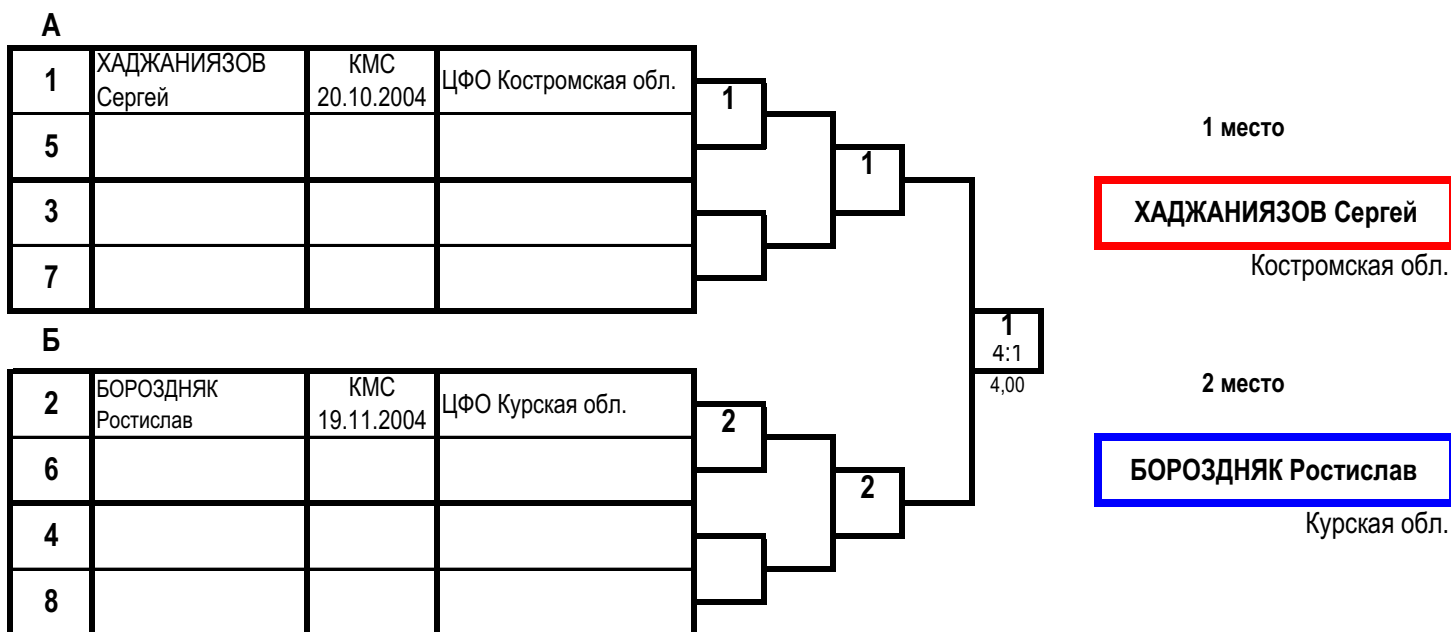

**ПРОТОКОЛ ЛИЧНЫХ РЕЗУЛЬТАТОВ**

Место	№ жр	Фамилия	Имя	Отчество	ФО	Субъект РФ	Разряд (звание)	Дата рождения	Тренер
1	1	ХАДЖАНИЯЗОВ	Сергей	Сухробович	ЦФО	Костромская обл.	КМС	20.10.2004	Хаджаниязов СЭ
2	2	БОРОЗДНЯК	Ростислав	Александрович	ЦФО	Курская обл.	КМС	19.11.2004	Подгорный АВ Родионов ЕА

Гл. судья, ВК



Г.А. Артеменко  
(г. Нижний Новгород)

Гл. секретарь, 1К

О.П. Молева  
(г. Нижний Новгород)

**Первенство Центрального федерального округа России среди  
юношей и девушек 12-13, 14-15, 16-17 лет , юниоров и юниорок 18-21 год  
по рукопашному бою (СМ № 26254 в ЕКП Минспорта на 2023 год)**

04-09 декабря 2023 года

г. Одинцово

**ПРОТОКОЛ ХОДА СОРЕВНОВАНИЙ**

юниоры 18-21 год

Вес **97** кг

**2** чел.

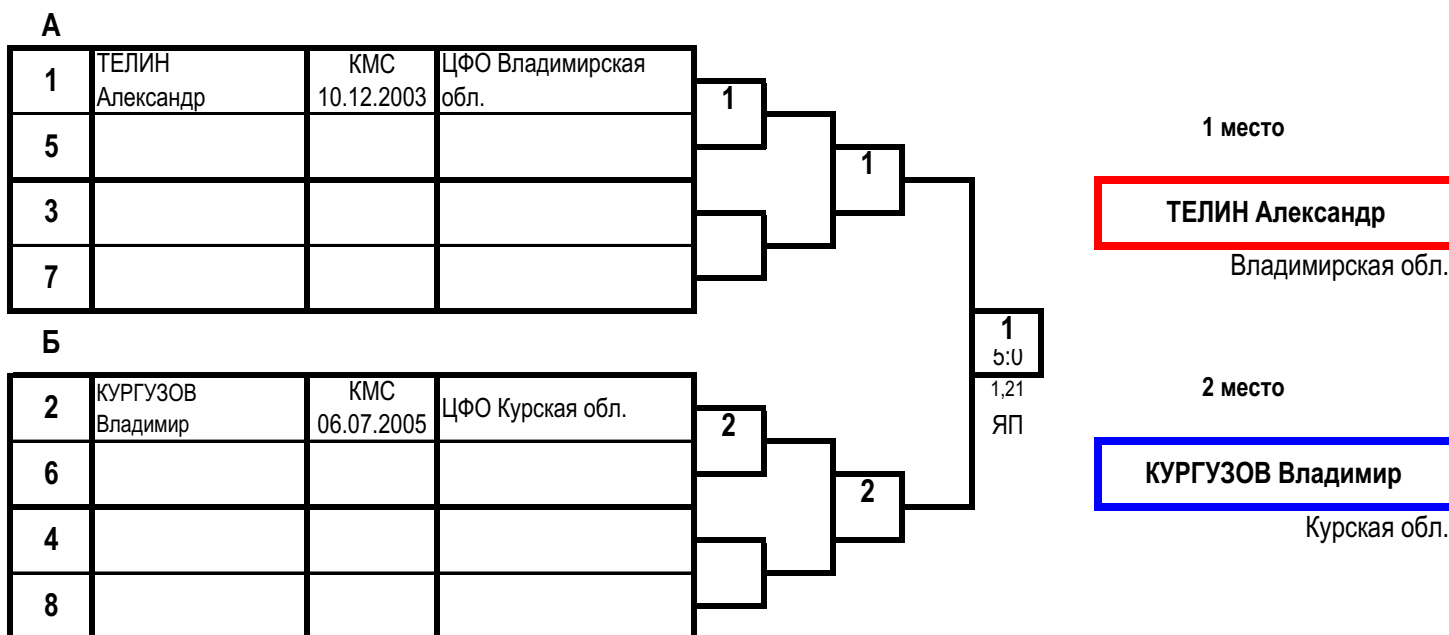

**ПРОТОКОЛ ЛИЧНЫХ РЕЗУЛЬТАТОВ**

Место	№ жр	Фамилия	Имя	Отчество	ФО	Субъект РФ	Разряд (звание)	Дата рождения	Тренер
1	1	ТЕЛИН	Александр		ЦФО	Владимирская обл.	КМС	10.12.2003	Олейник АЛ
2	2	КУРГУЗОВ	Владимир	Олегович	ЦФО	Курская обл.	КМС	06.07.2005	Григоров АН

Гл. судья, ВК



Г.А. Артеменко  
(г. Нижний Новгород)

Гл. секретарь, 1К

О.П. Молева  
(г. Нижний Новгород)

**Первенство Центрального федерального округа России среди  
юношей и девушек 12-13, 14-15, 16-17 лет , юниоров и юниорок 18-21 год  
по рукопашному бою (СМ № 26254 в ЕКП Минспорта на 2023 год)**

04-09 декабря 2023 года

г. Одинцово

**ПРОТОКОЛ ХОДА СОРЕВНОВАНИЙ**

юниоры 18-21 год

Вес **97+** кг

**5** чел.

**А**

1	АРАМЯНЦ Жорес	1р. 23.02.2002	ЦФО Костромская обл.
5	СЕЛИХОВ Максим	КМС 11.08.2003	ЦФО Курская обл.
3	КОЗОДАЕВ Максим	1р. 21.03.2005	ЦФО Липецкая обл.
7			

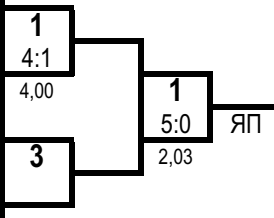

1 место

**АРАМЯНЦ Жорес**  
Костромская обл.

**Б**

2	АРАМЯНЦ Тигран	1р. 08.09.2005	ЦФО Костромская обл.
6			
4	ТАШБАЕВ Амир	1р. 18.11.2005	ЦФО Тверская обл.
8			

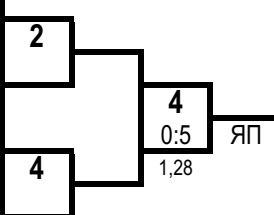

2 место

**ТАШБАЕВ Амир**  
Тверская обл.

Ут А

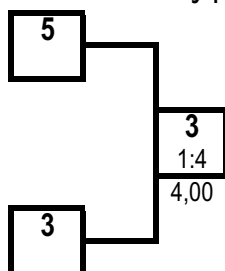

Ут Б

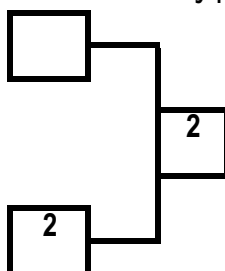

3 место

**КОЗОДАЕВ Максим**  
Липецкая обл.

3 место

**АРАМЯНЦ Тигран**  
Костромская обл.

**ПРОТОКОЛ ЛИЧНЫХ РЕЗУЛЬТАТОВ**

Место	№ жр	Фамилия Имя Отчество	ФО	Субъект РФ	Разряд (звание)	Дата рождения	Тренер
1	1	АРАМЯНЦ Жорес Эдуардович	ЦФО	Костромская обл.	1р.	23.02.2002	Оганисян АА
2	4	ТАШБАЕВ Амир Ботирович	ЦФО	Тверская обл.	1р.	18.11.2005	Алексеев ОО
3	3	КОЗОДАЕВ Максим Олегович	ЦФО	Липецкая обл.	1р.	21.03.2005	Денисов ДО
3	2	АРАМЯНЦ Тигран Эдуардович	ЦФО	Костромская обл.	1р.	08.09.2005	Оганисян АА
5	5	СЕЛИХОВ Максим Игоревич	ЦФО	Курская обл.	КМС	11.08.2003	Нестерова ТВ Таран КГ

Гл. судья, ВК



Г.А. Артеменко  
(г. Нижний Новгород)

Гл. секретарь, 1К

О.П. Молева  
(г. Нижний Новгород)



**Первенство Центрального федерального округа среди  
юношей и девушек 12-13, 14-15, 16-17 лет , юниоров и юниорок 18-21 год  
по рукопашному бою (СМ № 26254 в ЕКП Минспорта на 2023 год)**

04 - 09 декабря 2023 года

г. Одинцово

ПРОТОКОЛ ХОДА СОРЕВНОВАНИЙ

вес 48 кг

юниорки 18-21 год

№ жр.	№ табл	Фамилия, Имя	ФО	Субъект РФ	Разряд	1		2		3		Сумма баллов	Место
						5	7	2,09	7	4	9		
1	422	ПЫЛАЕВА Анастасия	ЦФО	Курская обл.	КМС			0	2	0	7	0	3
								2,09	7	3,09	17		
								БП		ЯП			
2	538	ПЕНКИНА Лада	ЦФО	Тульская обл.	КМС	5	7			1	7	6	2
						2,09	2			4,00	9		
								БП					
3	567	ФЁДОРОВА Александра	ЦФО	Смоленская обл.	КМС	5	17	4	9			9	1
						3,09	7	4,00	7				
								ЯП					

ПРОТОКОЛ ЛИЧНЫХ РЕЗУЛЬТАТОВ

№ жр.	Фамилия, Имя	Дата рождения	Разряд	ФО	Субъект РФ	Тренер	Место
3	ФЁДОРОВА Александра Дмитриевна	05.11.2005	КМС	ЦФО	Смоленская обл.	Сапожников ДВ	1
2	ПЕНКИНА Лада Витальевна	06.02.2004	КМС	ЦФО	Тульская обл.	Дагаев ДС	2
1	ПЫЛАЕВА Анастасия Ивановна	26.09.2005	КМС	ЦФО	Курская обл.	Бинюков ВА Бинюкова АВ	3

Главный судья, ВК



Г.А. Артеменко (г. Нижний )

Главный секретарь, 1К

О.П. (г. Нижний )

**Первенство Центрального федерального округа России среди  
юношей и девушек 12-13, 14-15, 16-17 лет , юниоров и юниорок 18-21 год  
по рукопашному бою (СМ № 26254 в ЕКП Минспорта на 2023 год)**

04-09 декабря 2023 года

г. Одинцово

**ПРОТОКОЛ ХОДА СОРЕВНОВАНИЙ**

юниорки 18-21 год

Вес **53** кг

**2** чел.

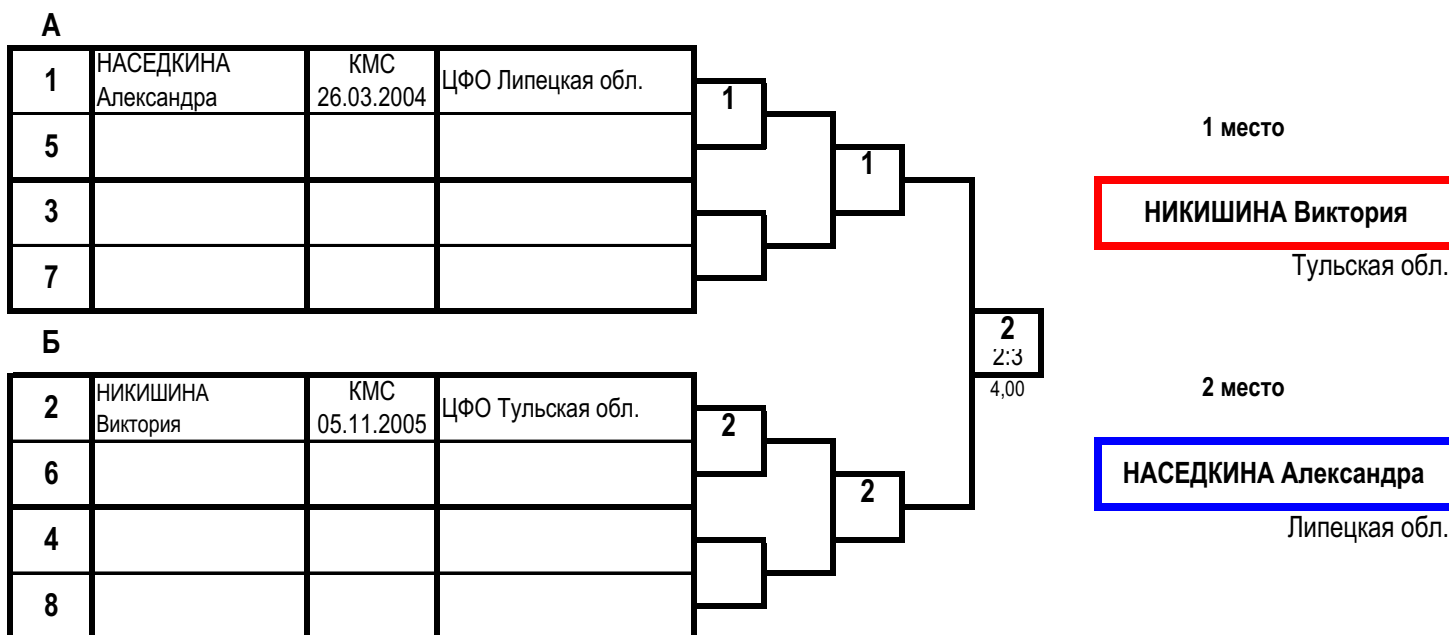

**ПРОТОКОЛ ЛИЧНЫХ РЕЗУЛЬТАТОВ**

Место	№ жр	Фамилия	Имя	Отчество	ФО	Субъект РФ	Разряд (звание)	Дата рождения	Тренер
1	2	НИКИШИНА	Виктория	Романовна	ЦФО	Тульская обл.	КМС	05.11.2005	Мешконогих АМ
2	1	НАСЕДКИНА	Александра	Сергеевна	ЦФО	Липецкая обл.	КМС	26.03.2004	Коростинский ВН Сафонов МИ

Гл. судья, ВК



Г.А. Артеменко  
(г. Нижний Новгород)

Гл. секретарь, 1К

О.П. Молева  
(г. Нижний Новгород)

**Первенство Центрального федерального округа России среди  
юношей и девушек 12-13, 14-15, 16-17 лет , юниоров и юниорок 18-21 год  
по рукопашному бою (СМ № 26254 в ЕКП Минспорта на 2023 год)**

04-09 декабря 2023 года

г. Одинцово

**ПРОТОКОЛ ХОДА СОРЕВНОВАНИЙ**

юниорки 18-21 год

Вес **58** кг

**2** чел.

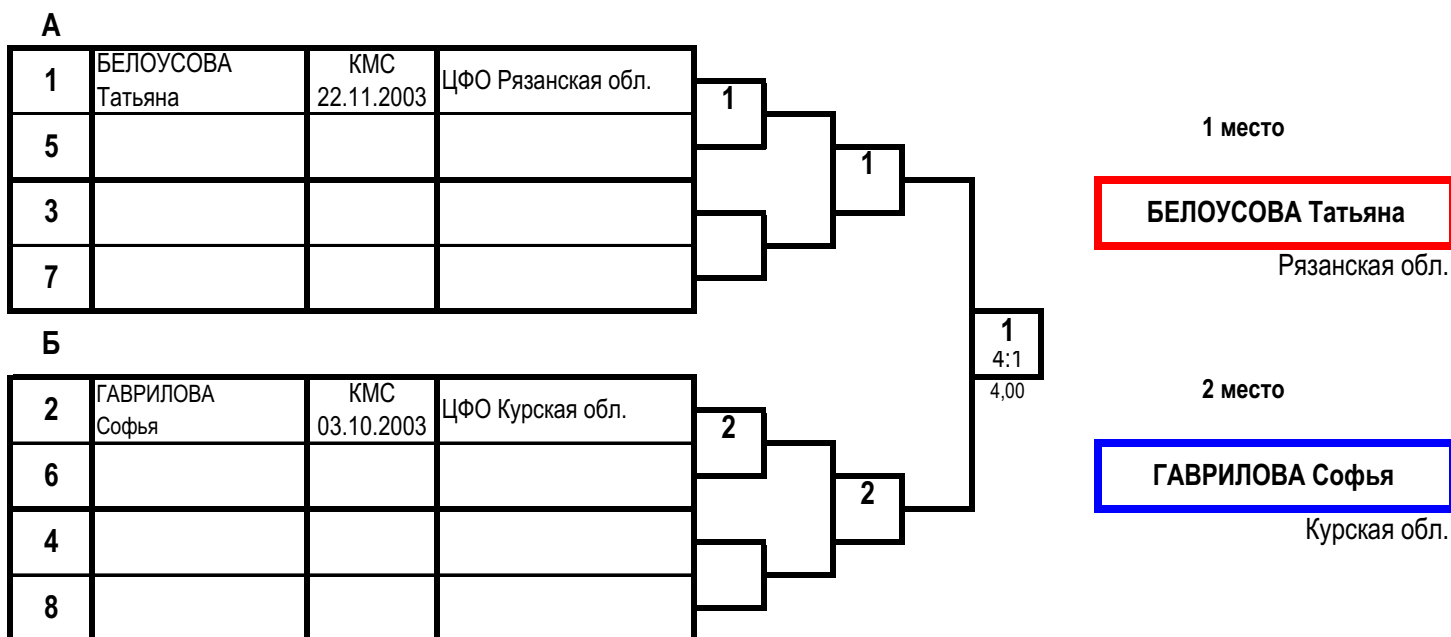

**ПРОТОКОЛ ЛИЧНЫХ РЕЗУЛЬТАТОВ**

Место	№ жр	Фамилия	Имя	Отчество	ФО	Субъект РФ	Разряд (звание)	Дата рождения	Тренер
1	1	БЕЛОУСОВА	Татьяна		ЦФО	Рязанская обл.	КМС	22.11.2003	Трунтягин АА Фалеев ДА
2	2	ГАВРИЛОВА	Софья	Александровна	ЦФО	Курская обл.	КМС	03.10.2003	Хвастунов АА Красноруцкий СВ

Гл. судья, ВК



Г.А. Артеменко  
(г. Нижний Новгород)

Гл. секретарь, 1К

О.П. Молева  
(г. Нижний Новгород)

**Первенство Центрального федерального округа России среди  
юношей и девушек 12-13, 14-15, 16-17 лет , юниоров и юниорок 18-21 год  
по рукопашному бою (СМ № 26254 в ЕКП Минспорта на 2023 год)**

04-09 декабря 2023 года

г. Одинцово

**ПРОТОКОЛ ХОДА СОРЕВНОВАНИЙ**

юниорки 18-21 год

Вес **64** кг

**2** чел.

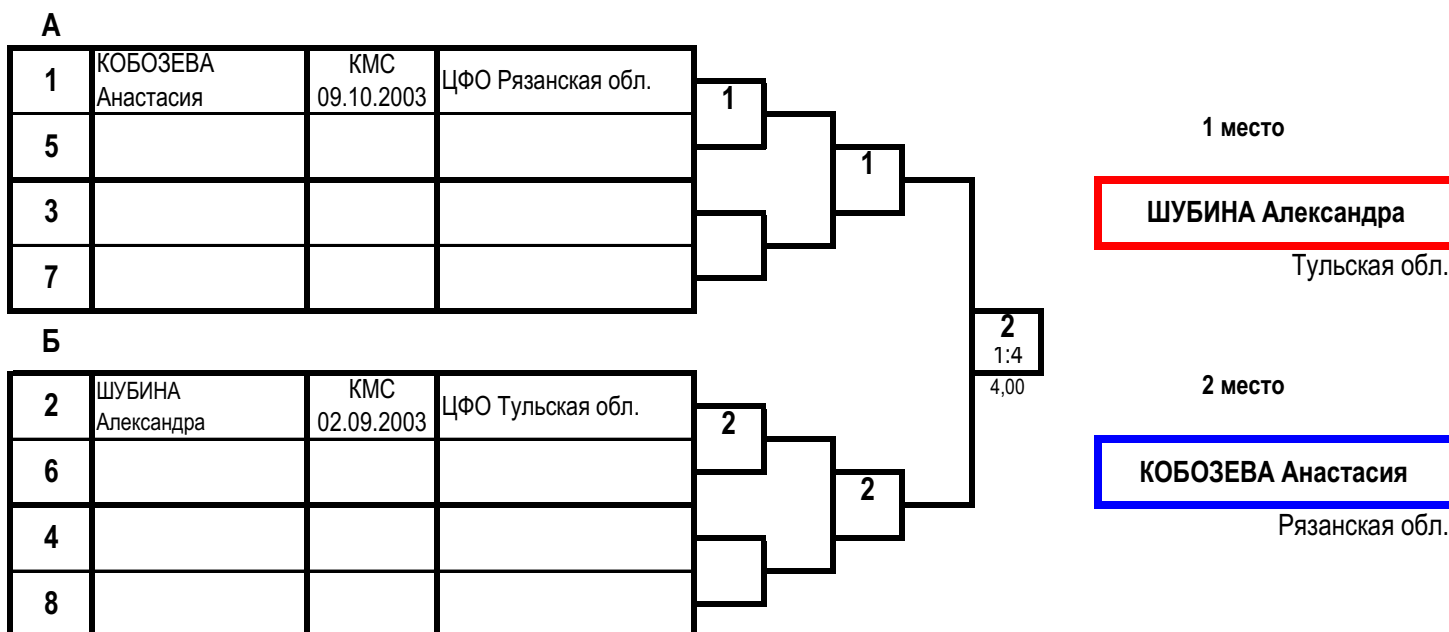

**ПРОТОКОЛ ЛИЧНЫХ РЕЗУЛЬТАТОВ**

Место	№ жр	Фамилия Имя Отчество	ФО	Субъект РФ	Разряд (звание)	Дата рождения	Тренер
1	2	ШУБИНА Александра Юрьевна	ЦФО	Тульская обл.	КМС	02.09.2003	Дагаев ДС
2	1	КОБОЗЕВА Анастасия Александровна	ЦФО	Рязанская обл.	КМС	09.10.2003	Фалеев ДА Трунтягин АА

Гл. судья, ВК



А. Артеменко  
(г. Нижний Новгород)

Гл. секретарь, 1К

О.П. Молева  
(г. Нижний Новгород)

**Первенство Центрального федерального округа России среди  
юношей и девушек 12-13, 14-15, 16-17 лет , юниоров и юниорок 18-21 год  
по рукопашному бою (СМ № 26254 в ЕКП Минспорта на 2023 год)**

04-09 декабря 2023 года

г. Одинцово

**ПРОТОКОЛ ХОДА СОРЕВНОВАНИЙ**

юниорки 18-21 год

Вес **70** кг

**2** чел.

А				Б			
1	УБУШАЕВА Элина	1р. 09.08.2005	ЦФО Рязанская обл.	1	2	4	8
5					6		
3							
7							
				Б			
2	ЧЕКАНОВА Софья	1р. 23.05.2003	ЦФО Рязанская обл.	2	6	4	8
				Б			
				Б			

1 место	
<b>УБУШАЕВА Элина</b>	
Рязанская обл.	
2 место	
<b>ЧЕКАНОВА Софья</b>	
Рязанская обл.	

**ПРОТОКОЛ ЛИЧНЫХ РЕЗУЛЬТАТОВ**

Место	№ жр	Фамилия	Имя	Отчество	ФО	Субъект РФ	Разряд (звание)	Дата рождения	Тренер
1	1	УБУШАЕВА	Элина		ЦФО	Рязанская обл.	1р.	09.08.2005	Фалеев ДА Трунтягин АА
2	2	ЧЕКАНОВА	Софья		ЦФО	Рязанская обл.	1р.	23.05.2003	Фалеев ДА Трунтягин АА

Гл. судья, ВК



Г.А. Артеменко  
(г. Нижний Новгород)

Гл. секретарь, 1К

О.П. Молева  
(г. Нижний Новгород)

**Первенство Центрального федерального округа России среди  
юношей и девушек 12-13, 14-15, 16-17 лет , юниоров и юниорок 18-21 год  
по рукопашному бою (СМ № 26254 в ЕКП Минспорта на 2023 год)**

04-09 декабря 2023 года

г. Одинцово

**МЕДАЛЬНЫЙ ЗАЧЕТ**  
юноши, девушки 12-13 лет

Место	Команда	Итого	золото	серебро	бронза
1	Московская обл.	21	7	6	8
2	Курская обл.	10	3	3	4
3	Костромская обл.	5	3	0	2
4	Тульская обл.	7	2	3	2
5	Липецкая обл.	4	0	1	3
6	Брянская обл.	2	0	1	1
7	Калужская обл.	1	0	1	0
8	Владимирская обл.	4	0	0	4
9-11	Ивановская обл.	1	0	0	1
9-11	Смоленская обл.	1	0	0	1
9-11	Тамбовская обл.	1	0	0	1
-	Рязанская обл.	0	0	0	0
-	Тверская обл.	0	0	0	0

Главный судья, ВК

Главный секретарь, 1К



Г.А. Артеменко (г. Нижний Новгород)

О.П. Молева (г. Нижний Новгород)





**Первенство Центрального федерального округа России среди  
юношей и девушек 12-13, 14-15, 16-17 лет , юниоров и юниорок 18-21 год  
по рукопашному бою (СМ № 26254 в ЕКП Минспорта на 2023 год)**

04-09 декабря 2023 года

г. Одинцово

**МЕДАЛЬНЫЙ ЗАЧЕТ**  
юноши, девушки 16-17 лет

Место	Команда	Итого	золото	серебро	бронза
1	Московская обл.	16	6	3	7
2	Тульская обл.	10	2	3	5
3	Липецкая обл.	5	2	2	1
4	Курская обл.	6	1	2	3
5	Владимирская обл.	5	1	0	4
6	Калужская обл.	2	1	0	1
7	Костромская обл.	3	0	1	2
8	Рязанская обл.	2	0	1	1
9-11	Брянская обл.	1	0	1	0
9-11	Смоленская обл.	1	0	0	1
9-11	Тверская обл.	1	0	0	1
-	Воронежская обл.	0	0	0	0

Главный судья, ВК

Главный секретарь, 1К



Г.А. Артеменко (г. Нижний Новгород)

О.П. Молева (г. Нижний Новгород)

**Первенство Центрального федерального округа России среди  
юношей и девушек 12-13, 14-15, 16-17 лет , юниоров и юниорок 18-21 год  
по рукопашному бою (СМ № 26254 в ЕКП Минспорта на 2023 год)**

04-09 декабря 2023 года

г. Одинцово

**МЕДАЛЬНЫЙ ЗАЧЕТ**  
юниоры, юниорки 18-21 год

Место	Команда	Итого	золото	серебро	бронза
1	Тульская обл.	6	4	2	0
2	Рязанская обл.	5	3	2	0
3	Костромская обл.	4	2	0	2
4	Курская обл.	8	1	3	4
5	Владимирская обл.	4	1	1	2
6	Московская обл.	3	1	1	1
7	Смоленская обл.	1	1	0	0
8	Липецкая обл.	5	0	1	4
9-11	Брянская обл.	1	0	1	0
9-11	Ивановская обл.	1	0	1	0
9-11	Тверская обл.	1	0	1	0

Главный судья, ВК

Главный секретарь, 1К



Г.А. Артеменко (г. Нижний Новгород)

О.П. Молева (г. Нижний Новгород)

Первенство Центрального федерального округа России среди  
юношей и девушек 12-13, 14-15, 16-17 лет , юниоров и юниорок 18-21 год  
по рукопашному бою (СМ № 26254 в ЕКП Минспорта на 2023 год)

04-09 декабря 2023 года

г. Одинцово

**СПИСОК НОКАУТИРОВАННЫХ**

**06.12.2023г.**

1 АБДУЛЛАЕВ Мурад Абдуллаевич 28.02.2004 Владимирская обл. 80 кг Нк-Т

Главный судья, ВК

Г.А. Артеменко (г. Нижний Новгород)

Главный секретарь, 1К

О.П. Молева (г. Нижний Новгород)

