

**МИНИСТЕРСТВО СПОРТА РОССИЙСКОЙ ФЕДЕРАЦИИ
ОБЩЕРОССИЙСКАЯ ФИЗКУЛЬТУРНО-СПОРТИВНАЯ ОБЩЕСТВЕННАЯ
ОРГАНИЗАЦИЯ "ВСЕРОССИЙСКАЯ ФЕДЕРАЦИЯ РУКОПАШНОГО БОЯ"
ОБЩЕСТВЕННАЯ ОРГАНИЗАЦИЯ "НИЖЕГОРОДСКАЯ РЕГИОНАЛЬНАЯ
ФЕДЕРАЦИЯ РУКОПАШНОГО БОЯ"**



**Всероссийские соревнования среди студентов
по рукопашному бою
(СМ № 227 в ЕКП Минспорта РФ на 2023 год)**

г.

,
14-17 бря
2023 год

**Всероссийские соревнования
среди студентов по рукопашному бою
(СМ №227 ЕКП Минспорта на 2023 год)**

14-17 декабря 2023г.

г. Нижний Новгород

**ОТЧЕТ ГЛАВНОГО СУДЬИ
о проведении соревнований**

| | | | | | | | |
|----|--|---|--|----|----|----|----|
| 1 | Наименование соревнований | Всероссийские соревнования среди студентов по рукопашному бою | | | | | |
| 2 | Сроки и место проведения | 14-17.12. г.Нижний Новгород, пр. Гагарина, д.25д, в спортивном комплексе факультета физической культуры и спорта ННГУ им. Н. И. Лобачевского | | | | | |
| 3 | Организация, проводящая соревнования | Министерство спорта Российской Федерации, Общероссийская общественная организация «Российский студенческий спортивный союз», ОФСОО "Всероссийская федерация рукопашного боя", ОО"Нижегородская региональная федерация рукопашного боя" | | | | | |
| 4 | Система и порядок проведения соревнований | Соревнования проводятся с разбитием на подгруппы, выбыванием и утешительными поединками от финалистов, третьих мест два. Регламент соревнований: | | | | | |
| | | 14 декабря | День приезда участников Соревнований. 13.00-18.00 - Прибытие участников ,судей. Комиссия по допуску участников Соревнований. Совещание главной судейской коллегии с представителями команд. | | | | |
| | | 15 декабря | Взвешивание участников, жеребьевка, совещание представителей и судей, первый тур соревнований, предварительные поединки, церемония открытия Соревнований, предварительные поединки, подведение итогов первого дня соревнований | | | | |
| | | 16 декабря | Совещание представителей и судей, финальные поединки, награждение победителей и призеров соревнований, торжественное закрытие соревнований | | | | |
| | | 17 декабря | Заседание ГСК, отъезд команд | | | | |
| 5 | Характеристика и оценка места проведения соревнований, оборудования и инвентаря. | Соревнования проводились в спортивном зале 35x24 метра, на двух коврах размером 12x12 м, с соблюдением зоны безопасности и применением электронного табло. Вентиляция, канализация, освещение, раздевалки, туалетные, умывальные и душевые комнаты в спортивном комплексе находились в рабочем состоянии. В кафе комплекса был достаточный ассортимент продуктов питания, включая горячий чай и кофе. | | | | | |
| 6 | Пропаганда соревнований | Результаты соревнований освещались в региональных СМИ. | | | | | |
| | Количество зрителей | 200 человек | | | | | |
| 7 | Участники соревнований | Всего | 94 | | | | |
| | | МС | 6 | | | | |
| | | КМС | 43 | | | | |
| | | 1 разряд | 45 | | | | |
| 8 | Спортивная оценка соревнований | Были проведены 102 боя. Соревнования проведены на хорошем спортивном уровне. | | | | | |
| 9 | Нарушения дисциплины | Нарушений не было | | | | | |
| 10 | Медицинское обслуживание | Медицинское обслуживание проводилось двумя бригадами врачей у ковра. | | | | | |
| 11 | Общие выводы и предложения по итогам соревнований | Соревнования проведены на хорошем организационном уровне. | | | | | |
| 12 | Оценка работы судейской коллегии | Судейская коллегия справилась с возложенными на нее обязанностями в полном объеме. | | | | | |
| 13 | Состав судейской коллегии | Всего | ВК | 1К | 2К | 3К | ЮС |
| | | 23 | 5 | 8 | 7 | 3 | - |

Гл. судья, ВК





А.А. Громов

**Всероссийские соревнования
среди студентов по рукопашному бою
(СМ №227 ЕКП Минспорта на 2023 год)**

14-17 декабря 2023г.

г. Нижний Новгород



СПИСОК КОМАНД

- 1  город Москва
- 2  город Санкт-Петербург

Приволжский федеральный округ

- 3  Нижегородская область
- 4  Оренбургская область
- 5  Пермский край
- 6  Республика Татарстан
- 7  Самарская область
- 8  Удмуртская Республика

Северо-западный федеральный округ

- 9  Ленинградская область
- 10  Республика Коми

Северо-кавказский федеральный округ

- 11  Ставропольский край

Сибирский федеральный округ

- 12  Красноярский край
- 13  Омская область



Уральский федеральный округ

- 14  Тюменская область

Центральный федеральный округ

- 15  Владимирская область
- 16  Костромская область
- 17  Курская область
- 18  Липецкая область
- 19  Московская область
- 20  Орловская область
- 21  Рязанская область

Южный федеральный округ

- 22  Астраханская область
- 23  Волгоградская область

Главный судья, ВК

Главный секретарь, ВК



**Всероссийские соревнования
среди студентов по рукопашному бою
(СМ №227 ЕКП Минспорта на 2023 год)**

14-17 декабря 2023г.

г. Нижний Новгород

СПИСОК СУДЕЙСКОЙ КОЛЛЕГИИ

| | | | | | | |
|----|--------------------------------|-----|----------------------------------|----|------------------------|---|
| 1 | Громов Алексей Алексеевич | ПФО | Удмурская Респ., г.Ижевск | ВК | Главный судья | |
| 2 | Суроегин Александр Дмитриевич | ПФО | Нижегородская обл., г.Выкса | ВК | Главный секретарь | 5 |
| 3 | Бобрышев Максим Викторович | ПФО | Пермский край, г.Пермь | ВК | Зам.главного судьи | 5 |
| 4 | Калачев Максим Михайлович | ПФО | Нижегородская обл., г.Выкса | ВК | Зам.главного судьи | 5 |
| 5 | Молева Ольга Павловна | ПФО | Нижегородская обл., г.Н.Новгород | 1К | Зам.главного секретаря | 5 |
| 6 | Артеменко Григорий Андреевич | ПФО | Нижегородская обл., г.Н.Новгород | ВК | Руководитель ковра | 5 |
| 7 | Артеменко Константин Андреевич | ПФО | Нижегородская обл., г.Н.Новгород | 1К | Руководитель ковра | 5 |
| 8 | Мешков Михаил Александрович | ПФО | Нижегородская обл., г.Н.Новгород | 1К | Руководитель ковра | 5 |
| 9 | Щукин Артем Александрович | ПФО | Нижегородская обл., г.Кулебаки | 1К | Руководитель ковра | 5 |
| 10 | Гужов Илья Алексеевич | ПФО | Нижегородская обл., г.Н.Новгород | 1К | Рефери | 5 |
| 11 | Гужов Никита Алексеевич | ПФО | Нижегородская обл., г.Н.Новгород | 1К | Рефери | 5 |
| 12 | Ахметгалеев Айдар Магасумович | УФО | Тюменская обл., г.Тюмень | 1К | Рефери | 5 |
| 13 | Плотников Роман Анатольевич | ПФО | Удмурская Респ., г.Ижевск | 1К | Рефери | 5 |
| 14 | Шарков Николай Александрович | ПФО | Нижегородская обл., г.Н.Новгород | 2К | Боковой судья | 5 |
| 15 | Кукушкин Николай Валерьевич | ПФО | Нижегородская обл., г.Н.Новгород | 2К | Боковой судья | 5 |
| 16 | Доронин Роман Кириллович | ПФО | Нижегородская обл., г.Н.Новгород | 2К | Боковой судья | 5 |
| 17 | Старков Даниил Евгеньевич | ПФО | Пермский край, г.Пермь | 2К | Боковой судья | 5 |
| 18 | Баскаков Алексей Валерьевич | ПФО | Нижегородская обл., г.Н.Новгород | 2К | Боковой судья | 5 |
| 19 | Рожкова Елена Викторовна | ПФО | Нижегородская обл., г.Н.Новгород | 3К | Судья оператор-табло | 5 |
| 20 | Радыгин Алексей Владимирович | ПФО | Нижегородская обл., г.Н.Новгород | 3К | Судья оператор-табло | 5 |
| 21 | Артеменко Ксения Андреевна | ПФО | Нижегородская обл., г.Н.Новгород | 3К | Судья оператор-табло | 5 |
| 22 | Иванов Николай Викторович | ПФО | Нижегородская обл., г.Н.Новгород | 2К | Судья при участниках | 5 |
| 23 | Бахарев Юрий Александрович | ПФО | Нижегородская обл., г.Н.Новгород | 2К | Комендант | 5 |

Главный судья, ВК

А. Громов (г. Ижевск)





МИНИСТЕРСТВО СПОРТА
 РОССИЙСКОЙ ФЕДЕРАЦИИ
УДОСТОВЕРЕНИЕ
 ССВК № 045074
Артеменко
Григорий
Андреевич
 ЯВЛЯЕТСЯ
 СПОРТИВНЫМ СУДЬЕЙ
 ВСЕРОССИЙСКОЙ КАТЕГОРИИ
 по рукопашному бою

Приказ № 65 НГ « 06 » июня 2013 г.
 Министр *В.И. Мутко* В.И. Мутко



МИНИСТЕРСТВО СПОРТА
 РОССИЙСКОЙ ФЕДЕРАЦИИ
УДОСТОВЕРЕНИЕ
 ССВК № 045294
Громов
Алексей
Алексеевич
 ЯВЛЯЕТСЯ
 СПОРТИВНЫМ СУДЬЕЙ
 ВСЕРОССИЙСКОЙ КАТЕГОРИИ
 по рукопашному бою

Приказ № 107 НГ « 02 » декабря 2013 г.
 Министр *В.И. Мутко* В.И. Мутко



МИНИСТЕРСТВО СПОРТА
 РОССИЙСКОЙ ФЕДЕРАЦИИ
УДОСТОВЕРЕНИЕ
 ССВК № 046343.
Суроегин
Александр
Дмитриевич
 ЯВЛЯЕТСЯ
 СПОРТИВНЫМ СУДЬЕЙ
 ВСЕРОССИЙСКОЙ КАТЕГОРИИ
 по рукопашному бою

Приказ № 110 НГ « 03 » августа 2015 г.
 Министр *В.И. Мутко* В.И. Мутко

**Всероссийские соревнования
среди студентов по рукопашному бою
(СМ №227 ЕКП Минспорта на 2023 год)**

14-17 декабря 2023г.

г. Нижний Новгород

Список официальных представителей команд

| № | Субъект РФ, округ | Фамилия, имя, отчество представителя |
|----|---------------------|--------------------------------------|
| 1 | Астраханская обл. | Амиров Магомед Шамилевич |
| 2 | Владимирская обл. | Фролов Роман Владимирович |
| 3 | Волгоградская обл. | Унанян Артем Левикович |
| 4 | г. Москва | Кабделов Руслан Магасанович |
| 5 | г. Санкт-Петербург | Исакова Тамара Олеговна |
| 6 | Костромская обл. | Рабаданов Маси Ибрагимович |
| 7 | Красноярский край | Анисимов Вадим Алексеевич |
| 8 | Курская обл. | Смирнов Максим Максимович |
| 9 | Ленинградская обл. | Фаустов Сергей Александрович |
| 10 | Липецкая обл. | Коростинский Валерий Николаевич |
| 11 | Московская обл. | Сафронов Валерий Эдуардович |
| 12 | Нижегородская обл. | Трубин Валерий Викторович |
| 13 | Омская обл. | Жолдыбаев Дамир Барлыбаевич |
| 14 | Оренбургская обл. | Сальмухамбетов Азамат Нургельдыевич |
| 15 | Орловская обл. | Губанов Эдуард Владимирович |
| 16 | Пермский край | Вшивцева Елена Александровна |
| 17 | Респ. Коми | Восинский Дмитрий Ростиславович |
| 18 | Респ. Татарстан | Семеновых Роман Владимирович |
| 19 | Рязанская обл. | Трунтягин Андрей Андреевич |
| 20 | Самарская обл. | Галкин Александр Павлович |
| 21 | Ставропольский край | Политаева Ангелина Викторовна |
| 22 | Тюменская обл. | Гниятуллин Урал Закирович |
| 23 | Удмуртская Респ. | Макаров Кирилл Сергеевич |

Главный судья, ВК

А. Громов



**Всероссийские соревнования
среди студентов по рукопашному бою
(СМ №227 ЕКП Минспорта на 2023 год)**

14-17 декабря 2023г.

г. Нижний Новгород

**юниоры, юниорки 18-25
СОСТАВ УЧАСТНИКОВ ПО ВЕСАМ**

| Команда | Кол-во участников | юниоры | | | | | | | | юниорки | | | |
|---------------------|-------------------|----------|-----------|-----------|-----------|-----------|----------|----------|----------|----------|----------|----------|----------|
| | | 57 | 62 | 67 | 73 | 80 | 88 | 97 | 97+ | 53 | 58 | 64 | 70 |
| Астраханская обл. | 1 | | | 1 | | | | | | | | | |
| Владимирская обл. | 5 | | 1 | | 1 | 2 | | | | | 1 | | |
| Волгоградская обл. | 1 | | | | 1 | | | | | | | | |
| г. Москва | 3 | | | 1 | 2 | | | | | | | | |
| г. Санкт-Петербург | 1 | | | | | | | | | | | | 1 |
| Костромская обл. | 1 | | | | | | | | | | | | 1 |
| Красноярский край | 5 | | | 1 | 1 | 1 | 1 | 1 | | | | | |
| Курская обл. | 3 | | | | 2 | 1 | | | | | | | |
| Ленинградская обл. | 1 | | 1 | | | | | | | | | | |
| Липецкая обл. | 2 | | | 1 | 1 | | | | | | | | |
| Московская обл. | 8 | 2 | 2 | 1 | 1 | | | 2 | | | | | |
| Нижегородская обл. | 16 | | 2 | 5 | 2 | 4 | 1 | | 2 | | | | |
| Омская обл. | 1 | | | | | 1 | | | | | | | |
| Оренбургская обл. | 2 | 1 | | | 1 | | | | | | | | |
| Орловская обл. | 9 | | 2 | 1 | 3 | 2 | | 1 | | | | | |
| Пермский край | 13 | | 2 | 1 | 1 | 3 | | | 1 | 2 | 1 | 1 | 1 |
| Респ. Коми | 1 | | | 1 | | | | | | | | | |
| Респ. Татарстан | 1 | | 1 | | | | | | | | | | |
| Рязанская обл. | 12 | | 1 | 2 | 2 | 1 | 2 | 1 | | | | 1 | 2 |
| Самарская обл. | 1 | | | | | | 1 | | | | | | |
| Ставропольский край | 1 | | | | | | | | | 1 | | | |
| Тюменская обл. | 5 | | 3 | 1 | | 1 | | | | | | | |
| Удмуртская Респ. | 1 | | 1 | | | | | | | | | | |
| Всего: | 94 | 3 | 16 | 16 | 18 | 16 | 5 | 5 | 3 | 3 | 2 | 2 | 5 |

СОСТАВ УЧАСТНИКОВ ПО РАЗРЯДАМ

| Команда | Кол-во участников | юниоры | | | | | | | | юниорки | | | |
|---------------|-------------------|----------|-----------|-----------|-----------|-----------|----------|----------|----------|----------|----------|----------|----------|
| | | 57 | 62 | 67 | 73 | 80 | 88 | 97 | 97+ | 53 | 58 | 64 | 70 |
| МС | 6 | | | 1 | 1 | | | | | 2 | 1 | | 1 |
| КМС | 43 | 2 | 9 | 3 | 10 | 12 | 3 | 2 | 1 | | | | 1 |
| 1р. | 45 | 1 | 7 | 12 | 7 | 4 | 2 | 3 | 2 | 1 | 1 | 2 | 3 |
| Всего: | 94 | 3 | 16 | 16 | 18 | 16 | 5 | 5 | 3 | 3 | 2 | 2 | 5 |

Главный судья, ВК

Главный секретарь, ВК



**Всероссийские соревнования
среди студентов по рукопашному бою
(СМ №227 ЕКП Минспорта на 2023 год)**

14-17 декабря 2023г.

г. Нижний Новгород

**ПРОТОКОЛ I ТУРА СОРЕВНОВАНИЯ
(демонстрация техники)
юниоры, юниорки 18-25 лет**

| Фамилия Имя | Команда | Разряд (звание) | Дата рождения | Балл I | Возраст | Вес | № п/п |
|-----------------------|--------------------|--------------------|------------------|-----------|---------|-----|-------|
| АМИРОВ Магомед | Астраханская обл. | МС | 10.01.2004 | 103,0 | 18-25 | 67 | 2 |
| АБДУЛЛАЕВ Мурад | Владимирская обл. | КМС | 28.02.2004 | 100,0 | 18-25 | 80 | 3 |
| ИШКОВА Евгения | Владимирская обл. | 1 разр. | 31.05.2005 | 102,0 | 18-25 | 58 | 4 |
| САЛАМОВ Ахмед | Владимирская обл. | КМС | 24.08.2004 | 124,0 | 18-25 | 62 | 5 |
| СУЛЕЙБАНОВ Абдулгамид | Владимирская обл. | КМС | 15.04.2003 | 105,0 | 18-25 | 73 | 6 |
| МАЛЬЦЕВ Матвей | Владимирская обл. | КМС | 28.01.2005 | 109,0 | 18-25 | 80 | 7 |
| САЛИХОВ Саид | Волгоградская обл. | 1 разр. | 06.08.2005 | 129,0 | 18-25 | 73 | 17 |
| КАБДЕЛОВ Руслан | г. Москва | 1 разр. | 09.06.2000 | 132,0 | 18-25 | 67 | 24 |
| СЕЛЕЗНЕВ Артем | г. Москва | КМС | 06.11.2004 | 122,5 | 18-25 | 73 | 28 |
| МИНАЕВ Илья | г. Москва | КМС | 20.10.2002 | 127,0 | 18-25 | 73 | 29 |
| ИСАКОВА Тамара | г. Санкт-Петербург | 1 разр. | 13.09.2002 | 100,0 | 18-25 | 70 | 34 |
| ПУШКАРЕВА Екатерина | Костромская обл. | МС | 19.06.2002 | 107,0 | 18-25 | 70 | 35 |
| БАЖЕНОВ Павел | Красноярский край | 1 разр. | 26.08.2003 | 129,0 | 18-25 | 67 | 36 |
| ЕЖОВ Данила | Красноярский край | 1 разр. | 01.10.2001 | 120,5 | 18-25 | 73 | 37 |
| СУВОРОВ Григорий | Красноярский край | 1 разр. | 01.08.2001 | 124,0 | 18-25 | 80 | 38 |
| КАРТЕЕВ Илья | Красноярский край | 1 разр. | 22.02.2002 | 121,0 | 18-25 | 88 | 39 |
| ИСАЕВ Сергей | Красноярский край | 1 разр. | 28.04.2003 | 123,0 | 18-25 | 97 | 40 |
| АНИКЕЕНКО Андрей | Курская обл. | 1 разр. | 20.10.2005 | 115,0 | 18-25 | 73 | 53 |
| ПУТЯТИН Даниил | Курская обл. | КМС | 21.06.2001 | 117,5 | 18-25 | 73 | 54 |
| СМИРНОВ Максим | Курская обл. | КМС | 24.09.2004 | 118,0 | 18-25 | 80 | 55 |
| ДОРОФЕЙ Владислав | Ленинградская обл. | КМС | 13.06.2002 | 107,0 | 18-25 | 62 | 59 |
| КАРАПЕТЯН Азат | Липецкая обл. | 1 разр. | 04.02.2004 | 103,5 | 18-25 | 67 | 103 |
| ДМИТРИЕВ Максим | Липецкая обл. | 1 разр. | 26.03.2005 | 112,0 | 18-25 | 73 | 82 |
| ВОРОБЬЕВ Иван | Московская обл. | 1 разр. | 31.10.2001 | 116,0 | 18-25 | 67 | 95 |
| КАЗИЕВ Магомедшафи | Московская обл. | КМС | 25.06.2004 | 121,0 | 18-25 | 62 | 64 |
| ИГНАТЕНКО Роман | Московская обл. | 1 разр. | 14.01.2003 | 123,0 | 18-25 | 97 | 108 |
| НАИБХАНОВ Азамат | Московская обл. | КМС | 13.10.2004 | 127,0 | 18-25 | 57 | 66 |
| ЦИВУНИН Дмитрий | Московская обл. | КМС | 02.03.2002 | 129,0 | 18-25 | 97 | 106 |
| ШАПОВАЛ Александр | Московская обл. | 1 разр. | 28.05.2002 | 113,0 | 18-25 | 57 | 105 |
| ШИБАРОВ Аслан | Московская обл. | КМС | 08.02.2005 | 106,0 | 18-25 | 62 | 80 |
| САФРОНОВ Валерий | Московская обл. | КМС | 16.07.1999 | 132,0 | 18-25 | 73 | 87 |
| ШАРАФУТДИНОВ Дамил | Нижегородская обл. | 1 разр. | 16.01.2001 | 127,0 | 18-25 | 97+ | 96 |
| МЕШКОВ Никита | Нижегородская обл. | КМС | 21.11.2002 | 108,0 | 18-25 | 80 | 79 |
| РОЖКОВ Артём | Нижегородская обл. | КМС | 15.12.2000 | 122,0 | 18-25 | 97+ | 76 |
| АРЕФЬЕВ Данила | Нижегородская обл. | КМС | 04.05.2002 | 113,0 | 18-25 | 80 | 81 |
| КРАСОТКИН Никита | Нижегородская обл. | 1 разр. | 22.11.2003 | 132,0 | 18-25 | 67 | 110 |
| ПЕТАЙКИН Арсений | Нижегородская обл. | 1 разр. | 10.11.2005 | 132,0 | 18-25 | 80 | 97 |
| ТЕПУГЯН Константин | Нижегородская обл. | КМС | 21.05.2003 | 132,0 | 18-25 | 88 | 75 |
| КЛЕЙМЕНОВ Кирилл | Нижегородская обл. | 1 разр. | 24.09.2003 | 116,0 | 18-25 | 73 | 85 |
| МЕЛЯСОВ Максим | Нижегородская обл. | КМС | 23.04.2003 | 127,0 | 18-25 | 67 | 74 |
| ХАЛИУЛЛОВ Алмаз | Нижегородская обл. | 1 разр. | 03.03.2004 | 125,5 | 18-25 | 67 | 102 |
| КАРГИН Дмитрий | Нижегородская обл. | 1 разр. | 18.02.2005 | 127,0 | 18-25 | 67 | 99 |
| ПРОНИН Даниил | Нижегородская обл. | 1 разр. | 15.09.2002 | 126,0 | 18-25 | 62 | 65 |
| КАЗМИШХОВ Эльдар | Нижегородская обл. | 1 разр. | 02.03.2005 | 105,0 | 18-25 | 62 | 94 |
| БАРАНОВ Андрей | Нижегородская обл. | КМС | 07.04.2005 | 117,0 | 18-25 | 73 | 109 |
| УЛИМОВ Семён | Нижегородская обл. | КМС | 04.03.2005 | 123,0 | 18-25 | 80 | 78 |
| ЛЯПУНОВ Александр | Нижегородская обл. | 1 разр. | 23.11.2002 | 130,0 | 18-25 | 67 | 70 |
| ЖОЛДЫБАЕВ Дамир | Омская обл. | КМС | 01.08.2002 | 129,0 | 18-25 | 80 | 114 |
| ТИТОВ Кирилл | Оренбургская обл. | КМС | 03.09.2005 | 103,0 | 18-25 | 73 | 116 |
| САЛЬМУХАМБЕТОВ Азамат | Оренбургская обл. | КМС | 26.07.2005 | 121,0 | 18-25 | 57 | 117 |
| ХАСАЕВ Динислам | Орловская обл. | 1 разр. | 08.08.2004 | 116,0 | 18-25 | 62 | 118 |
| АХМАДОВ Дени | Орловская обл. | 1 разр. | 11.12.2002 | 127,0 | 18-25 | 62 | 119 |
| МАМЕДОВ Мурад | Орловская обл. | КМС | 22.07.2002 | 132,0 | 18-25 | 80 | 120 |
| ИНЬШИН Никита | Орловская обл. | КМС | 28.05.2002 | 122,0 | 18-25 | 80 | 121 |
| СУЛАЕВ Михаил | Орловская обл. | КМС | 24.05.2001 | 127,0 | 18-25 | 73 | 122 |

| | | | | | | | |
|----------------------|---------------------|---------|------------|-------|-------|-----|-----|
| БИСУЛТАНОВ Бекхан | Орловская обл. | 1 разр. | 22.12.2001 | 132,0 | 18-25 | 73 | 123 |
| КАРАВАЕВ Александр | Орловская обл. | 1 разр. | 29.06.2002 | 122,0 | 18-25 | 97 | 124 |
| ЧУПАНОВ Заирбек | Орловская обл. | 1 разр. | 12.01.2002 | 127,0 | 18-25 | 67 | 125 |
| ПРОКИН Александр | Орловская обл. | 1 разр. | 14.01.2003 | 130,0 | 18-25 | 73 | 126 |
| ДРОВНЯШИН Иван | Пермский край | КМС | 14.12.2002 | 125,0 | 18-25 | 80 | 129 |
| ВАСИЛЬЕВА Екатерина | Пермский край | 1 разр. | 07.09.2002 | 124,5 | 18-25 | 64 | 130 |
| МАЛЬЦЕВА Галина | Пермский край | МС | 19.05.2002 | 120,5 | 18-25 | 53 | 131 |
| АФТАХОВА Жанна | Пермский край | 1 разр. | 07.10.1999 | 124,0 | 18-25 | 53 | 132 |
| ЛОЖКИНА Лидия | Пермский край | 1 разр. | 09.02.2000 | 121,0 | 18-25 | 70 | 134 |
| МОРОЗОВ Лев | Пермский край | КМС | 27.06.2003 | 126,0 | 18-25 | 62 | 135 |
| МАЛЬКИН Александр | Пермский край | 1 разр. | 04.12.2003 | 127,0 | 18-25 | 67 | 136 |
| ИСКЕНДЕРОВ Сейид | Пермский край | 1 разр. | 03.05.2001 | 122,0 | 18-25 | 80 | 138 |
| ЗОРИН Егор | Пермский край | 1 разр. | 04.06.2002 | 116,0 | 18-25 | 80 | 139 |
| ШИРОБОКОВ Ярослав | Пермский край | 1 разр. | 17.10.2004 | 132,0 | 18-25 | 97+ | 141 |
| МОРОЗОВ Валерий | Пермский край | КМС | 09.11.2004 | 132,0 | 18-25 | 62 | 142 |
| ФОМИНЫХ Кирилл | Пермский край | МС | 16.09.2002 | 126,0 | 18-25 | 73 | 143 |
| ВОСИНСКИЙ Дмитрий | Респ. Коми | 1 разр. | 19.09.2004 | 131,0 | 18-25 | 67 | 148 |
| СЕМЕНОВЫХ Роман | Респ. Татарстан | 1 разр. | 29.05.2004 | 120,5 | 18-25 | 62 | 149 |
| ШИРОКИХ Варвара | Рязанская обл. | 1 разр. | 11.12.2005 | 115,0 | 18-25 | 64 | 150 |
| УБУШАЕВА Элина | Рязанская обл. | 1 разр. | 09.08.2005 | 127,0 | 18-25 | 70 | 152 |
| ЧЕКАНОВА Софья | Рязанская обл. | КМС | 23.05.2003 | 122,0 | 18-25 | 70 | 154 |
| ИСМАЙЛОВ Шахбазбек | Рязанская обл. | 1 разр. | 22.06.2005 | 127,0 | 18-25 | 67 | 155 |
| СНАХО Давлет | Рязанская обл. | 1 разр. | 15.09.2004 | 102,0 | 18-25 | 62 | 158 |
| ИСАХМЕДОВ Хаджимурат | Рязанская обл. | КМС | 08.02.2003 | 117,5 | 18-25 | 73 | 159 |
| ИБРАГИМОВ Зубайир | Рязанская обл. | КМС | 08.01.2004 | 131,0 | 18-25 | 67 | 160 |
| АГАБАЛАЕВ Рамиз | Рязанская обл. | КМС | 08.08.2000 | 120,5 | 18-25 | 73 | 161 |
| ЧУКЕЕВ Беслан | Рязанская обл. | КМС | 08.02.2001 | 123,0 | 18-25 | 80 | 162 |
| ШАЧИНОВ Данил | Рязанская обл. | КМС | 05.11.2002 | 129,0 | 18-25 | 88 | 164 |
| СОБЯНИН Евгений | Рязанская обл. | 1 разр. | 25.02.2005 | 126,0 | 18-25 | 88 | 165 |
| МОНГУШ Баасанжав | Рязанская обл. | КМС | 23.05.2003 | 108,5 | 18-25 | 97 | 166 |
| ГАЛКИН Александр | Самарская обл. | КМС | 11.06.2005 | 121,5 | 18-25 | 88 | 167 |
| ПОЛИТАЕВА Ангелина | Ставропольский край | МС | 04.05.2002 | 127,0 | 18-25 | 53 | 169 |
| ГНИЯТУЛЛИН Урал | Тюменская обл. | КМС | 12.01.2002 | 118,5 | 18-25 | 62 | 173 |
| КОСТЬ Кирилл | Тюменская обл. | КМС | 19.06.2002 | 114,0 | 18-25 | 62 | 174 |
| БЛИНДИН Василий | Тюменская обл. | КМС | 29.06.2003 | 124,0 | 18-25 | 62 | 175 |
| ЗАХАРОВ Сергей | Тюменская обл. | КМС | 21.04.2003 | 124,0 | 18-25 | 67 | 176 |
| ЛЕСАРЕВ Егор | Тюменская обл. | КМС | 04.05.2001 | 107,0 | 18-25 | 80 | 177 |
| МАКАРОВ Кирилл | Удмуртская Респ. | 1 разр. | 25.01.2005 | 107,0 | 18-25 | 62 | 179 |
| МУСТАЕВА Виктория | Пермский край | МС | 21.08.2002 | 103,0 | 18-25 | 58 | 101 |

Главный судья, ВК

Главный секретарь, ВК



А.А. Громов

А.Д. Суроегин

**Всероссийские соревнования
среди студентов по рукопашному бою
(СМ №227 ЕКП Минспорта на 2023 год)**

14-17 декабря 2023г.

г. Нижний Новгород



СПИСОК ПОБЕДИТЕЛЕЙ И ПРИЗЁРОВ

юниорки 18-25 лет

57 кг

| | | | | |
|---------------------------------------|-------------------|---------|------------|---------------------------------|
| 1 САЛЬМУХАМБЕТОВ Азамат Нургельдыевич | Оренбургская обл. | КМС | 26.07.2005 | Тимерханов А. В., Желонкин Д.С. |
| 2 ШАПОВАЛ Александр Максимович | Московская обл. | 1 разр. | 28.05.2002 | Давыдов Д.Н. Макаров В.И. |
| 3 НАИБХАНОВ Азамат Магомедсаламович | Московская обл. | КМС | 13.10.2004 | Давыдов Д.Н. Макаров В.И. |

62 кг

| | | | | |
|--------------------------------|-------------------|-----|------------|------------------------------|
| 1 МОРОЗОВ Валерий Владимирович | Пермский край | КМС | 09.11.2004 | Мачулин С. А., Ушанов И.А. |
| 2 КОСТЬ Кирилл Павлович | Тюменская обл. | КМС | 19.06.2002 | Мартъянов В.В., Гаранин Е.А. |
| 3 САЛАМОВ Ахмед Рамзанович | Владимирская обл. | КМС | 24.08.2004 | Овчинников А.Ю., Фролов Р.В. |
| 3 БЛИНДИН Василий Сергеевич | Тюменская обл. | КМС | 29.06.2003 | Мартъянов В.В., Гаранин Е.А. |

67 кг

| | | | | |
|--------------------------------|--------------------|---------|------------|------------------------------|
| 1 ЗАХАРОВ Сергей Николаевич | Тюменская обл. | КМС | 21.04.2003 | Мартъянов В.В., Гаранин Е.А. |
| 2 МЕЛЯСОВ Максим Александрович | Нижегородская обл. | КМС | 23.04.2003 | Радьгин А.В., Кудряшов В.В. |
| 3 КАРГИН Дмитрий Викторович | Нижегородская обл. | 1 разр. | 18.02.2005 | Радьгин А.В., Кудряшов В.В. |
| 3 БАЖЕНОВ Павел Евгеньевич | Красноярский край | 1 разр. | 26.08.2003 | Анисимов В.А. |

73 кг

| | | | | |
|--------------------------------------|--------------------|-----|------------|------------------------------|
| 1 СУЛАЕВ Микаил Майрсолтович | Орловская обл. | КМС | 24.05.2001 | Губанов Э.В. |
| 2 ФОМИНЫХ Кирилл Владимирович | Пермский край | МС | 16.09.2002 | Мачулин С.А. |
| 3 БАРАНОВ Андрей Викторович | Нижегородская обл. | КМС | 07.04.2005 | Трубин В.В., Тарасов М.В. |
| 3 СУЛЕЙБАНОВ Абдулгамид Сулейманович | Владимирская обл. | КМС | 15.04.2003 | Овчинников А.Ю., Фролов Р.В. |

80 кг

| | | | | |
|-------------------------------|-------------------|-----|------------|----------------------------|
| 1 ДРОВНЯШИН Иван Петрович | Пермский край | КМС | 14.12.2002 | шивцев В.В., Вшивцева Е.А. |
| 2 ИНЬШИН Никита Сергеевич | Орловская обл. | КМС | 28.05.2002 | Губанов Э.В. |
| 3 АБДУЛЛАЕВ Мурад Абдуллаевич | Владимирская обл. | КМС | 28.02.2004 | Фролов Р.В. |
| 3 МАМЕДОВ Мурад Эльмурадович | Орловская обл. | КМС | 22.07.2002 | Губанов Э.В. |

88 кг

| | | | | |
|---------------------------------|--------------------|---------|------------|--|
| 1 ГАЛКИН Александр Павлович | Самарская обл. | КМС | 11.06.2005 | Цибарт В.В. |
| 2 ТЕПУГЯН Константин Николаевич | Нижегородская обл. | КМС | 21.05.2003 | Радьгин А.В., Кудряшов В.В. |
| 3 ШАЧИНОВ Данил Павлович | Рязанская обл. | КМС | 05.11.2002 | Трунтягин А.А., Фалеев Д.А., Полянков М.А. |
| 3 СОБЯНИН Евгений Александрович | Рязанская обл. | 1 разр. | 25.02.2005 | Трунтягин А.А., Фалеев Д.А., Полянков М.А. |

97 кг

| | | | | |
|--------------------------------|-------------------|---------|------------|--|
| 1 КАРАВАЕВ Александр Игоревич | Орловская обл. | 1 разр. | 29.06.2002 | Губанов Э.В. |
| 2 МОНГУШ Баасанжав Романович | Рязанская обл. | КМС | 23.05.2003 | Трунтягин А.А., Фалеев Д.А., Полянков М.А. |
| 3 ИСАЕВ Сергей Александрович | Красноярский край | 1 разр. | 28.04.2003 | Анисимов В.А. |
| 3 ИГНАТЕНКО Роман Вячеславович | Московская обл. | 1 разр. | 14.01.2003 | Давыдов Д.Н. Макаров В.И. |

97+ кг

| | | | | |
|-------------------------------|--------------------|---------|------------|--------------|
| 1 РОЖКОВ Артём Олегович | Нижегородская обл. | КМС | 15.12.2000 | Коньгин П.А. |
| 2 ШИРОБОКОВ Ярослав Андреевич | Пермский край | 1 разр. | 17.10.2004 | Мальцев Г.С. |
| 3 ШАРАФУТДИНОВ Дамил Наилевич | Нижегородская обл. | 1 разр. | 16.01.2001 | Гришин А.В. |

юниорки 18-25 лет

53 кг

| | | | | |
|---------------------------------|---------------------|---------|------------|-----------------------------|
| 1 МАЛЬЦЕВА Галина Михайловна | Пермский край | МС | 19.05.2002 | Мальцев Г.С. |
| 2 ПОЛИТАЕВА Ангелина Викторовна | Ставропольский край | МС | 04.05.2002 | Первых А.Н., Карагичев М.И. |
| 3 АФТАХОВА Жанна Алексеевна | Пермский край | 1 разр. | 07.10.1999 | Мальцев Г.С. |

58 кг

| | | | | |
|----------------------------------|-------------------|---------|------------|------------------------------|
| 1 ИШКОВА Евгения Максимовна | Владимирская обл. | 1 разр. | 31.05.2005 | Овчинников А.Ю., Фролов Р.В. |
| 2 МУСТАЕВА Виктория Владимировна | Пермский край | МС | 21.08.2002 | Мальцев Г.С. |

64 кг

| | | | | |
|---------------------------------|----------------|---------|------------|--|
| 1 ВАСИЛЬЕВА Екатерина Ринатовна | Пермский край | 1 разр. | 07.09.2002 | Клинова О.А. |
| 2 ШИРОКИХ Варвара Андреевна | Рязанская обл. | 1 разр. | 11.12.2005 | Трунтягин А.А., Фалеев Д.А., Полянков М.А. |

70 кг

| | | | | |
|--------------------------------|--------------------|---------|------------|--|
| 1 ИСАКОВА Тамара Олеговна | г. Санкт-Петербург | 1 разр. | 13.09.2002 | Лебедев А.В., Лободина И.А. |
| 2 УБУШАЕВА Элина Игоревна | Рязанская обл. | 1 разр. | 09.08.2005 | Трунтягин А.А., Фалеев Д.А., Полянков М.А. |
| 3 ЛОЖКИНА Лидия Ивановна | Пермский край | 1 разр. | 09.02.2000 | Мальцев Г.С. |
| 3 ЧЕКАНОВА Софья Александровна | Рязанская обл. | КМС | 23.05.2003 | Трунтягин А.А., Фалеев Д.А., Полянков М.А. |

Гл. судья, ВК

А.А. Громов

Гл. секретарь, ВК

А.Д. Суроегин



**Всероссийские соревнования
среди студентов по рукопашному бою
(СМ №227 ЕКП Минспорта на 2023 год)**

14-17 декабря 2023г.

г. Нижний Новгород

ПРОТОКОЛ ХОДА СОРЕВНОВАНИЙ

вес 57 кг

юниоры 18-25 лет

| № жр. | № табл | Фамилия, Имя | ФО | Субъект РФ | Разряд | 1 | | | | 2 | | | | 3 | | | | Сумма баллов | Место |
|-------|--------|--------------------------|-----|-------------------|--------|------|---|------|---|------|---|---|---|---|---|----|---|--------------|-------|
| | | | | | | 1 | 2 | 3 | 4 | 1 | 2 | 3 | 4 | 1 | 2 | 3 | 4 | | |
| 1 | 71 | САЛЬМУХАМБЕТОВ Азамат | ПФО | Оренбургская обл. | КМС | | | 4 | 4 | 4 | 4 | 4 | 9 | | | | | 8 | 1 |
| | | | | | | | | 4,00 | 3 | 4,00 | 0 | | | | | 13 | | | |
| | | | | | | | | | | | | | | | | | | | |
| 2 | 146 | НАИБХАНОВ Азамат | ЦФО | Московская обл. | КМС | 1 | 3 | | | 0 | 4 | | | 1 | 3 | | | | |
| | | | | | | 4,00 | 4 | | | 1,50 | 2 | 7 | | | | | | | |
| | | | | | | | | | | БП | | | | | | | | | |
| 3 | 148 | ШАПОВАЛ Александр | ЦФО | Московская обл. | 1р. | 1 | 0 | 5 | 2 | | | | | 6 | 2 | | | | |
| | | | | | | 4,00 | 9 | 1,50 | 4 | | | | | 2 | | | | | |
| | | | | | | | | БП | | | | | | | | | | | |

ПРОТОКОЛ ЛИЧНЫХ РЕЗУЛЬТАТОВ

| № жр. | Фамилия, Имя | Дата рождения | Разряд | ФО | Субъект РФ | Тренер | Место |
|-------|--|---------------|--------|-----|-------------------|------------------------------------|-------|
| 1 | САЛЬМУХАМБЕТОВ Азамат Нургельдыевич | 26.07.2005 | КМС | ПФО | Оренбургская обл. | Тимерханов А. В., Желонкин Д.С. | 1 |
| 3 | ШАПОВАЛ Александр Максимович | 28.05.2002 | 1р. | ЦФО | Московская обл. | Давыдов Д.Н. Макаров В.И. | 2 |
| 2 | НАИБХАНОВ Азамат Магомедсаламович | 13.10.2004 | КМС | ЦФО | Московская обл. | Давыдов Д.Н. Макаров В.И. | 3 |

Главный судья, ВК

Главный секретарь, ВК



**Всероссийские соревнования
среди студентов по рукопашному бою
(СМ №227 ЕКП Минспорта на 2023 год)**

14-17 декабря 2023г.

г. Нижний Новгород

ПРОТОКОЛ ЛИЧНЫХ РЕЗУЛЬТАТОВ

юниоры 18-25 лет

Вес **62** кг

16 чел.

| Место | № жр | Фамилия | Имя | Отчество | ФО | Субъект | Разряд (звание) | Дата рождения | Тренер |
|-------|------|------------|-------------|----------------|------|--------------------|--------------------|------------------|---|
| 1 | 10 | МОРОЗОВ | Валерий | Владимирович | ПФО | Пермский край | КМС | 09.11.2004 | Мачулин С. А., Ушанов И.А. |
| 2 | 11 | КОСТЬ | Кирилл | Павлович | УФО | Тюменская обл. | КМС | 19.06.2002 | Мартьянов В.В., Гаранин Е.А. |
| 3 | 1 | САЛАМОВ | Ахмед | Рамзанович | ЦФО | Владимирская обл. | КМС | 24.08.2004 | Овчинников А.Ю., Фролов Р.В. |
| 3 | 2 | БЛИНДИН | Василий | Сергеевич | УФО | Тюменская обл. | КМС | 29.06.2003 | Мартьянов В.В., Гаранин Е.А. |
| 5 | 3 | КАЗИЕВ | Магомедшафи | Тагирович | ЦФО | Московская обл. | КМС | 25.06.2004 | Давыдов Д.Н. Макаров В.И. |
| 5 | 8 | АХМАДОВ | Дени | Сайд-Ахмедович | ЦФО | Орловская обл. | 1р. | 11.12.2002 | Губанов Э.В. |
| 7-8 | 7 | ХАСАЕВ | Динислам | Муратович | ЦФО | Орловская обл. | 1р. | 08.08.2004 | Губанов Э.В. |
| 7-8 | 6 | КАЗМИШХОВ | Эльдар | Амирович | ПФО | Нижегородская обл. | 1р. | 02.03.2005 | Радыгин А.В., Кудряшов В.В. |
| 9-10 | 13 | ГНИЯТУЛЛИН | Урал | Закирович | УФО | Тюменская обл. | КМС | 12.01.2002 | Мартьянов В.В., Гаранин Е.А. |
| 9-10 | 12 | СНАХО | Давлет | Юрьевич | ЦФО | Рязанская обл. | 1р. | 15.09.2004 | Трунтягин А.А, Фалеев Д.А., Полянсков М.А. |
| 11-16 | 9 | МОРОЗОВ | Лев | Валерьевич | ПФО | Пермский край | КМС | 27.06.2003 | Мальцев Г.С. |
| 11-16 | 5 | ПРОНИН | Даниил | Игоревич | ПФО | Нижегородская обл. | 1р. | 15.09.2002 | Радыгин А.В., Кудряшов В.В. |
| 11-16 | 15 | ДОРОФЕЙ | Владислав | Владимирович | СЗФО | Ленинградская обл. | КМС | 13.06.2002 | Гамидуллаев Р.И., Гамидуллаев Р.И. |
| 11-16 | 14 | ШИБАРОВ | Аслан | Валерьевич | ЦФО | Московская обл. | КМС | 08.02.2005 | Давыдов Д.Н. Макаров В.И. |
| 11-16 | 4 | СЕМЕНОВЫХ | Роман | Владимирович | ПФО | Респ. Татарстан | 1р. | 29.05.2004 | Борисов К.А. |
| 11-16 | 16 | МАКАРОВ | Кирилл | Сергеевич | ПФО | Удмуртская Респ. | 1р. | 25.01.2005 | Плотников Р. А. |

Гл. судья, ВК

Гл. секретарь, ВК



А. Громов
(Ижевск)

А.Д. Суроегин
(Выкса)

**Всероссийские соревнования
среди студентов по рукопашному бою
(СМ №227 ЕКП Минспорта на 2023 год)**

14-17 декабря 2023г.

г. Нижний Новгород

ПРОТОКОЛ ХОДА СОРЕВНОВАНИЙ

юниоры 18-25 лет

Вес **62** кг **16** чел.

А

| | | | |
|----|-----------------------|-------------------|-------------------------|
| 1 | САЛАМОВ Ахмед | КМС 24.08.2004 | ЦФО Владимирская обл. |
| 9 | МОРОЗОВ Лев | КМС 27.06.2003 | ПФО Пермский край |
| 5 | ПРОНИН Даниил | 1р. 15.09.2002 | ГФО Нижегородская обл. |
| 13 | ГНИЯТУЛЛИН Урал | КМС 12.01.2002 | УФО Тюменская обл. |
| 3 | КАЗИЕВ Магомедшафи | КМС 25.06.2004 | ЦФО Московская обл. |
| 11 | КОСТЬ Кирилл | КМС 19.06.2002 | УФО Тюменская обл. |
| 7 | ХАСАЕВ Динислам | 1р. 08.08.2004 | ЦФО Орловская обл. |
| 15 | ДОРОФЕИ Владислав | КМС 13.06.2002 | СЗФО Ленинградская обл. |

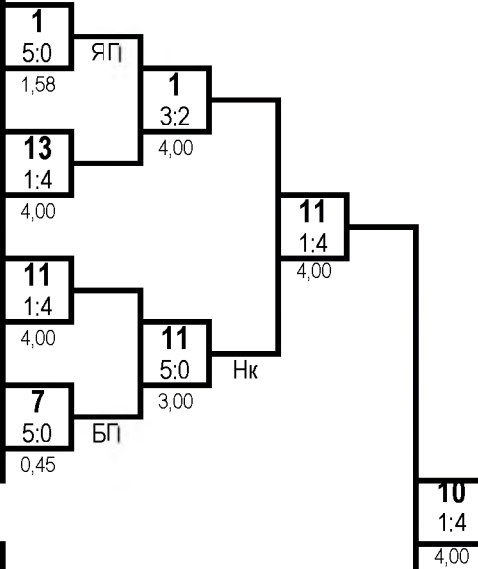

1 место

МОРОЗОВ Валерий

Пермский край

2 место

КОСТЬ Кирилл

Тюменская обл.

Б

| | | | |
|----|---------------------|-------------------|------------------------|
| 2 | БЛИНДИН Василий | КМС 29.06.2003 | УФО Тюменская обл. |
| 10 | МОРОЗОВ Валерий | КМС 09.11.2004 | ПФО Пермский край |
| 6 | КАЗМИШХОВ Эльдар | 1р. 02.03.2005 | ГФО Нижегородская обл. |
| 14 | ШИБАРОВ Аслан | КМС 08.02.2005 | ЦФО Московская обл. |
| 4 | СЕМЕНОВЫХ Роман | 1р. 29.05.2004 | ПФО Респ. Татарстан |
| 12 | СНАХО Давлет | 1р. 15.09.2004 | ЦФО Рязанская обл. |
| 8 | АХМАДОВ Дени | 1р. 11.12.2002 | ЦФО Орловская обл. |
| 16 | МАКАРОВ Кирилл | 1р. 25.01.2005 | ПФО Удмурская Респ. |

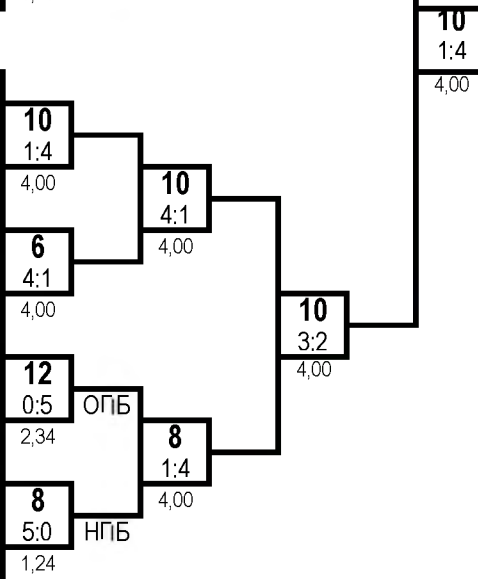

3 место

САЛАМОВ Ахмед

Владимирская обл.

3 место

БЛИНДИН Василий

Тюменская обл.

Ут А

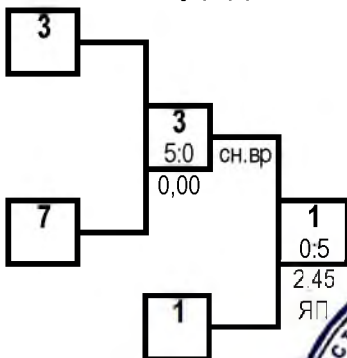

Гл. судья, ВК

Ут Б

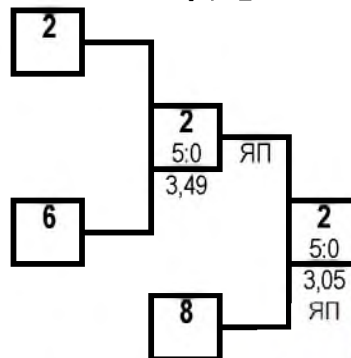

Гл. секретарь, ВК



А.Д. Суроегин
(г. Выкса)

**Всероссийские соревнования
среди студентов по рукопашному бою
(СМ №227 ЕКП Минспорта на 2023 год)**

14-17 декабря 2023г.

г. Нижний Новгород

ПРОТОКОЛ ЛИЧНЫХ РЕЗУЛЬТАТОВ

юниоры 18-25 лет

Вес **67** кг

16 чел.

| Место | № жр | Фамилия Имя Отчество | ФО | Субъект | Разряд (звание) | Дата рождения | Тренер |
|-------|------|---------------------------------|------|--------------------|-----------------|---------------|--|
| 1 | 15 | ЗАХАРОВ Сергей Николаевич | УФО | Тюменская обл. | КМС | 21.04.2003 | Мартыанов В.В., Гаранин Е.А. |
| 2 | 6 | МЕЛЯСОВ Максим Александрович | ПФО | Нижегородская обл. | КМС | 23.04.2003 | Радыгин А.В., Кудряшов В.В. |
| 3 | 7 | КАРГИН Дмитрий Викторович | ПФО | Нижегородская обл. | 1р. | 18.02.2005 | Радыгин А.В., Кудряшов В.В. |
| 3 | 2 | БАЖЕНОВ Павел Евгеньевич | СФО | Красноярский край | 1р. | 26.08.2003 | Анисимов В.А. |
| 5 | 13 | ИБРАГИМОВ Зубайир Тахтоевич | ЦФО | Рязанская обл. | КМС | 08.01.2004 | Трунтягин А.А, Фалеев Д.А., Полянсков М.А. |
| 5 | 4 | ВОРОБЬЕВ Иван Андреевич | ЦФО | Московская обл. | 1р. | 31.10.2001 | Давыдов Д.Н. Макаров В.И. |
| 7-8 | 11 | ХАЛИУЛЛОВ Алмаз Фаридович | ПФО | Нижегородская обл. | 1р. | 03.03.2004 | Радыгин А.В., Кудряшов В.В. |
| 7-8 | 14 | ИСМАИЛОВ Шахбазбек Бахманович | ЦФО | Рязанская обл. | 1р. | 22.06.2005 | Трунтягин А.А, Фалеев Д.А., Полянсков М.А. |
| 9-10 | 9 | ЧУПАНОВ Заирбек Хиясович | ЦФО | Орловская обл. | 1р. | 12.01.2002 | Губанов Э.В. |
| 9-10 | 8 | ЛЯПУНОВ Александр Дмитриевич | ПФО | Нижегородская обл. | 1р. | 23.11.2002 | Яковлев С.В. |
| 11-16 | 1 | КРАСОТКИН Никита Романович | ПФО | Нижегородская обл. | 1р. | 22.11.2003 | Максимов А.С. |
| 11-16 | 5 | ВОСИНСКИЙ Дмитрий Ростиславович | СЗФО | Респ. Коми | 1р. | 19.09.2004 | Субботин К.В. |
| 11-16 | 3 | КАРАПЕТЯН Азат Меружанович | ЦФО | Липецкая обл. | 1р. | 04.02.2004 | Фаусов С.А. |
| 11-16 | 10 | МАЛЬКИН Александр Дмитриевич | ПФО | Пермский край | 1р. | 04.12.2003 | Мальцев Г.С. |
| 11-16 | 12 | АМИРОВ Магомед Шамилевич | ЮФО | Астраханская обл. | МС | 10.01.2004 | Бурька М.А., Умбеткалиев Д.М. |
| 11-16 | 16 | КАБДЕЛОВ Руслан Магасович | | г. Москва | 1р. | 09.06.2000 | Корявцев А.А. |

Гл. судья, ВК

Гл. секретарь, ВК



**Всероссийские соревнования
среди студентов по рукопашному бою
(СМ №227 ЕКП Минспорта на 2023 год)**

14-17 декабря 2023г.

г. Нижний Новгород

ПРОТОКОЛ ХОДА СОРЕВНОВАНИЙ

юниоры 18-25 лет

Вес **67** кг 16 чел.

А

| | | | | | |
|----|----------------------|-------------------|------------------------|-----|-----|
| 1 | КРАСОТКИН Никита | 1р. 22.11.2003 | ПФО Нижегородская обл. | 9 | |
| 9 | ЧУПАНОВ Заирбек | 1р. 12.01.2002 | ЦФО Орловская обл. | 0:5 | НПБ |
| 5 | ВОСИНСКИЙ Дмитрий | 1р. 19.09.2004 | СЗФО Респ. Коми | 13 | 1:4 |
| 13 | ИБРАГИМОВ Зубайир | КМС 08.01.2004 | ЦФО Рязанская обл. | 0:5 | НПБ |
| 3 | КАРАПЕТАН Азат | 1р. 04.02.2004 | ЦФО Липецкая обл. | 11 | 0:5 |
| 11 | ХАЛИУЛЛОВ Алмаз | 1р. 03.03.2004 | ПФО Нижегородская обл. | 0:5 | ОПБ |
| 7 | КАРГИН Дмитрий | 1р. 18.02.2005 | ПФО Нижегородская обл. | 15 | 0:5 |
| 15 | ЗАХАРОВ Сергей | КМС 21.04.2003 | УФО Тюменская обл. | 1:4 | БП |

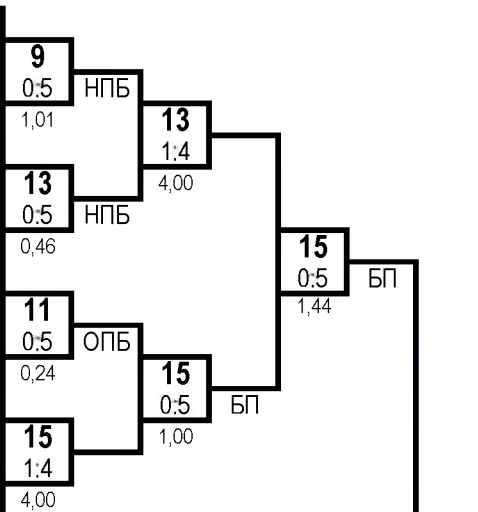

1 место

ЗАХАРОВ Сергей
Тюменская обл.

2 место

МЕЛЯСОВ Максим
Нижегородская обл.

Б

| | | | | | |
|----|-----------------------|-------------------|------------------------|-----|-----|
| 2 | БАЖЕНОВ Павел | 1р. 26.08.2003 | СФО Красноярский край | 2 | |
| 10 | МАЛЬКИН Александр | 1р. 04.12.2003 | ПФО Пермский край | 4:1 | |
| 6 | МЕЛЯСОВ Максим | КМС 23.04.2003 | ПФО Нижегородская обл. | 6 | 0:5 |
| 14 | ИСМАИЛОВ Шахбазбек | 1р. 22.06.2005 | ЦФО Рязанская обл. | 5:0 | ОПБ |
| 4 | ВОРОБЬЕВ Иван | 1р. 31.10.2001 | ЦФО Московская обл. | 4 | 0:5 |
| 12 | АМИРОВ Магомед | МС 10.01.2004 | ЮФО Астраханская обл. | 5:0 | НПБ |
| 8 | ЛЯПУНОВ Александр | 1р. 23.11.2002 | ПФО Нижегородская обл. | 8 | 4:1 |
| 16 | КАБДЕЛОВ Руслан | 1р. 09.06.2000 | г. Москва | 5:0 | НПБ |

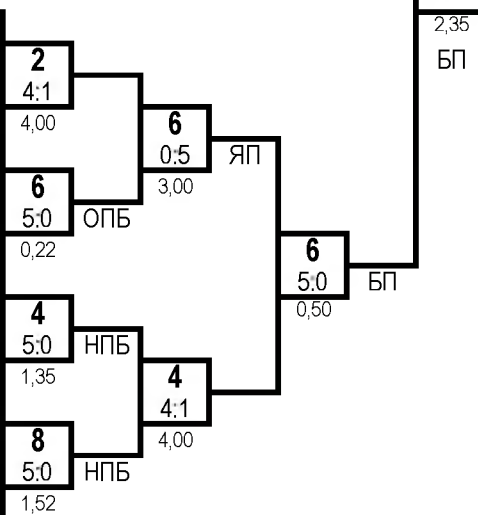

3 место

КАРГИН Дмитрий
Нижегородская обл.

3 место

БАЖЕНОВ Павел
Красноярский край

Ут А

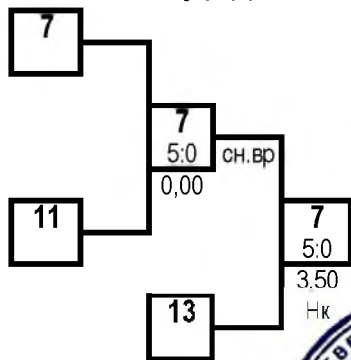

Гл. судья, ВК

Ут Б

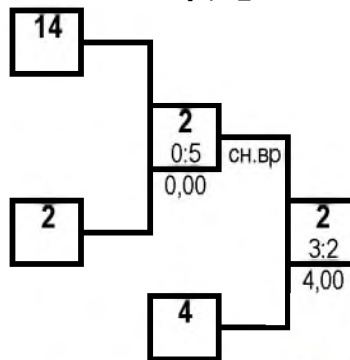

Гл. секретарь, ВК



А.Д. Суроегин
(г. Выкса)

**Всероссийские соревнования
среди студентов по рукопашному бою
(СМ №227 ЕКП Минспорта на 2023 год)**

14-17 декабря 2023г.

г. Нижний Новгород

ПРОТОКОЛ ЛИЧНЫХ РЕЗУЛЬТАТОВ

юниоры 18-25 лет

Вес **73** кг

18 чел.

| Место | № жр | Фамилия Имя Отчество | ФО | Субъект РФ | Разряд (звание) | Дата рождения | Тренер |
|-------|------|------------------------------------|-----|--------------------|-----------------|---------------|---|
| 1 | 13 | СУЛАЕВ Микаил Майрсолтович | ЦФО | Орловская обл. | КМС | 24.05.2001 | Губанов Э.В. |
| 2 | 16 | ФОМИНЫХ Кирилл Владимирович | ПФО | Пермский край | МС | 16.09.2002 | Мачулин С.А. |
| 3 | 15 | БАРАНОВ Андрей Викторович | ПФО | Нижегородская обл. | КМС | 07.04.2005 | Трубин В.В., Тарасов М.В. |
| 3 | 18 | СУЛЕЙБАНОВ Абдулгамид Сулейманович | ЦФО | Владимирская обл. | КМС | 15.04.2003 | Овчинников А.Ю., Фролов Р.В. |
| 5 | 1 | АГАБАЛАЕВ Рамиз Маратович | ЦФО | Рязанская обл. | КМС | 08.08.2000 | Трунтягин А.А., Фалеев Д.А., Полянсков М.А. |
| 5 | 4 | ИСАХМЕДОВ Хаджимурат Абдуллаевич | ЦФО | Рязанская обл. | КМС | 08.02.2003 | Трунтягин А.А., Фалеев Д.А., Полянсков М.А. |
| 7-8 | 5 | ЕЖОВ Данила Вадимович | СФО | Красноярский край | 1р. | 01.10.2001 | Анисимов В.А. |
| 7-8 | 8 | ДМИТРИЕВ Максим Михайлович | ЦФО | Липецкая обл. | 1р. | 26.03.2005 | Фаусов С.А. |
| 9-10 | 11 | ПРОКИН Александр Юрьевич | ЦФО | Орловская обл. | 1р. | 14.01.2003 | Губанов Э.В. |
| 9-10 | 14 | БИСУЛТАНОВ Бекхан Рустамович | ЦФО | Орловская обл. | 1р. | 22.12.2001 | Губанов Э.В. |
| 11-16 | 9 | САФРОНОВ Валерий Эдуардович | ЦФО | Московская обл. | КМС | 16.07.1999 | Давыдов Д.Н. Макаров В.И. |
| 11-16 | 3 | СЕЛЕЗНЕВ Артем Александрович | | г. Москва | КМС | 06.11.2004 | Ефременко М. А. |
| 11-16 | 7 | ПУТЯТИН Даниил Ярославович | ЦФО | Курская обл. | КМС | 21.06.2001 | Хвастунов А.А., Красноруцкий С.В. |
| 11-16 | 10 | КЛЕЙМЕНОВ Кирилл Юрьевич | ПФО | Нижегородская обл. | 1р. | 24.09.2003 | Радыгин А.В., Кудряшов В.В. |
| 11-16 | 6 | АНИКЕЕНКО Андрей Николаевич | ЦФО | Курская обл. | 1р. | 20.10.2005 | Хвастунов А.А., Красноруцкий С.В. |
| 11-16 | 12 | ТИТОВ Кирилл Владимирович | ПФО | Оренбургская обл. | КМС | 03.09.2005 | Сералин С. А. |
| 17-18 | 17 | МИНАЕВ Илья Александрович | | г. Москва | КМС | 20.10.2002 | Ефременко М. А. |
| 17-18 | 2 | САЛИХОВ Саид Насруллаевич | ЮФО | Волгоградская обл. | 1р. | 06.08.2005 | Исаев Р.А. |

Гл. судья, ВК

Гл. секретарь, ВК



**Всероссийские соревнования
среди студентов по рукопашному бою
(СМ №227 ЕКП Минспорта на 2023 год)**

14-17 декабря 2023г.

г. Нижний Новгород

ПРОТОКОЛ ЛИЧНЫХ РЕЗУЛЬТАТОВ

юниоры 18-25 лет

Вес **80** кг

16 чел.

| Место | № жр | Фамилия Имя Отчество | ФО | Субъект | Разряд (звание) | Дата рождения | Тренер |
|-------|------|-----------------------------|-----|--------------------|-----------------|---------------|---|
| 1 | 12 | ДРОВНЯШИН Иван Петрович | ПФО | Пермский край | КМС | 14.12.2002 | Вшивцев В.В., Вшивцева Е.А |
| 2 | 11 | ИНЬШИН Никита Сергеевич | ЦФО | Орловская обл. | КМС | 28.05.2002 | Губанов Э.В. |
| 3 | 1 | АБДУЛЛАЕВ Мурад Абдуллаевич | ЦФО | Владимирская обл. | КМС | 28.02.2004 | Фролов Р.В. |
| 3 | 6 | МАМЕДОВ Мурад Эльмурадович | ЦФО | Орловская обл. | КМС | 22.07.2002 | Губанов Э.В. |
| 5 | 7 | СУВОРОВ Григорий Романович | СФО | Красноярский край | 1р. | 01.08.2001 | Анисимов В.А. |
| 5 | 8 | УЛИМОВ Семён Романович | ПФО | Нижегородская обл. | КМС | 04.03.2005 | Трубин В.В., Тарасов М.В. |
| 7-8 | 3 | АРЕФЬЕВ Данила Васильевич | ПФО | Нижегородская обл. | КМС | 04.05.2002 | Максимов А.С. |
| 7-8 | 4 | ЛЕСАРЕВ Егор Алексеевич | УФО | Тюменская обл. | КМС | 04.05.2001 | Мартьянов В.В., Гаранин Е.А. |
| 9-10 | 5 | МЕШКОВ Никита Александрович | ПФО | Нижегородская обл. | КМС | 21.11.2002 | Иванов Н.В. |
| 9-10 | 10 | ПЕТАЙКИН Арсений Андреевич | ПФО | Нижегородская обл. | 1р. | 10.11.2005 | Мешков М.А. |
| 11-16 | 9 | ЗОРИН Егор Алексеевич | ПФО | Пермский край | 1р. | 04.06.2002 | Мальцев Г.С. |
| 11-16 | 13 | ЧУКЕЕВ Беслан Сайдаевич | ЦФО | Рязанская обл. | КМС | 08.02.2001 | Трунтягин А.А., Фалеев Д.А., Полянсков М.А. |
| 11-16 | 15 | ИСКЕНДЕРОВ Сейид Адилевич | ПФО | Пермский край | 1р. | 03.05.2001 | Мальцев Г.С. |
| 11-16 | 2 | МАЛЬЦЕВ Матвей Артемович | ЦФО | Владимирская обл. | КМС | 28.01.2005 | Овчинников А.Ю., Фролов Р.В. |
| 11-16 | 14 | ЖОЛДЫБАЕВ Дамир Барлыбаевич | СФО | Омская обл. | КМС | 01.08.2002 | Майер Е.В., Алимжанов А.Е. |
| 11-16 | 16 | СМИРНОВ Максим Максимович | ЦФО | Курская обл. | КМС | 24.09.2004 | Хвастунов А.А., Красноручный С.В. |

Гл. судья, ВК

Гл. секретарь, ВК



**Всероссийские соревнования
среди студентов по рукопашному бою
(СМ №227 ЕКП Минспорта на 2023 год)**

14-17 декабря 2023г.

г. Нижний Новгород

ПРОТОКОЛ ХОДА СОРЕВНОВАНИЙ

юниоры 18-25 лет

Вес **80** кг **16** чел.

А

| | | | | |
|----|---------------------|-------------------|---------------------------|-------------|
| 1 | АБДУЛЛАЕВ Мурад | КМС 28.02.2004 | ЦФО Владимирская обл. | 1 |
| 9 | ЗОРИН Егор | 1р. 04.06.2002 | ПФО Пермский край | 4:1 4,00 |
| 5 | МЕШКОВ Никита | КМС 21.11.2002 | ПФО Нижегородская обл. | 5 |
| 13 | ЧУКЕЕВ Беслан | КМС 08.02.2001 | ЦФО Рязанская обл. | 5:0 0,55 |
| 3 | АРЕФЬЕВ Данила | КМС 04.05.2002 | ПФО Нижегородская обл. | 11 |
| 11 | ИНЬШИН Никита | КМС 28.05.2002 | ЦФО Орловская обл. | 0:5 2,15 |
| 7 | СУВОРОВ Григорий | 1р. 01.08.2001 | СФО Красноярский край | 7 |
| 15 | ИСКЕНДЕРОВ Сейид | 1р. 03.05.2001 | ПФО Пермский край | 5:0 1,35 |

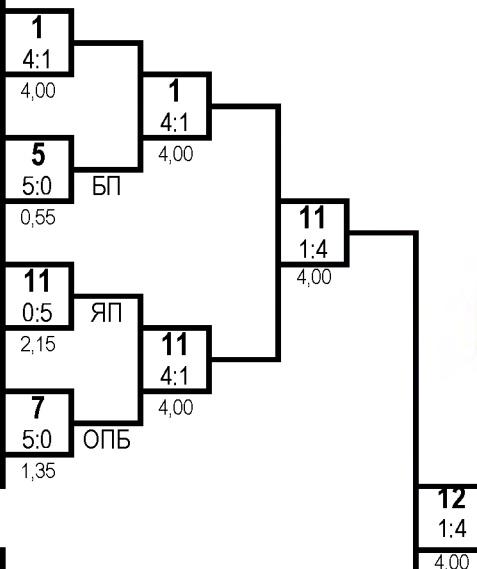

Б

| | | | | |
|----|---------------------|-------------------|---------------------------|-------------|
| 2 | МАЛЬЦЕВ Матвей | КМС 28.01.2005 | ЦФО Владимирская обл. | 10 |
| 10 | ПЕТАИКИН Арсений | 1р. 10.11.2005 | ПФО Нижегородская обл. | 1:4 4,00 |
| 6 | МАМЕДОВ Мурад | КМС 22.07.2002 | ЦФО Орловская обл. | 6 |
| 14 | ЖОЛДЫБАЕВ Дамир | КМС 01.08.2002 | СФО Омская обл. | 5:0 1,56 |
| 4 | ЛЕСАРЕВ Егор | КМС 04.05.2001 | УФО Тюменская обл. | 12 |
| 12 | ДРОВНЯШИН Иван | КМС 14.12.2002 | ПФО Пермский край | 2:3 4,00 |
| 8 | УЛИМОВ Семён | КМС 04.03.2005 | ПФО Нижегородская обл. | 8 |
| 16 | СМИРНОВ Максим | КМС 24.09.2004 | ЦФО Курская обл. | 5:0 2,35 |

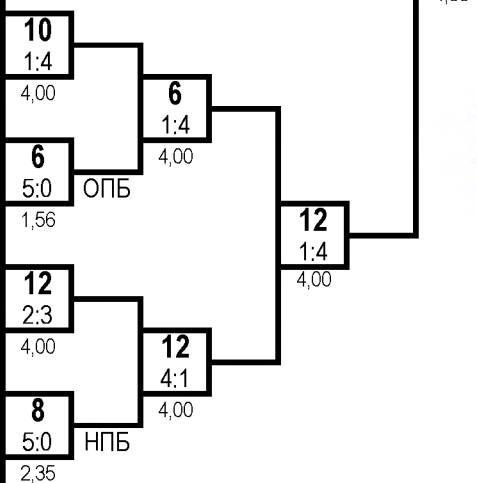

Ут А

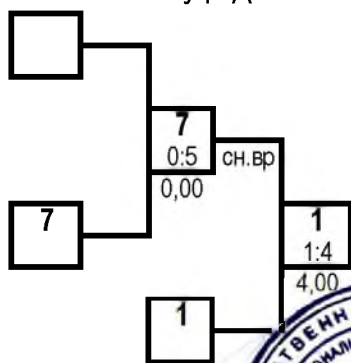

Гл. судья, ВК



Ут Б

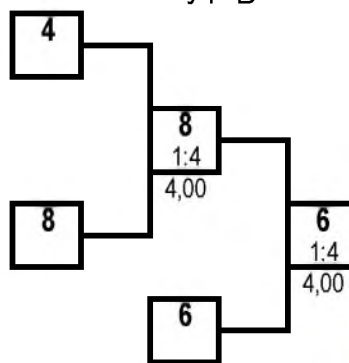

Гл. секретарь, ВК

А.Д. Суроегин
(г. Выкса)

**Всероссийские соревнования
среди студентов по рукопашному бою
(СМ №227 ЕКП Минспорта на 2023 год)**

14-17 декабря 2023г.

г. Нижний Новгород

ПРОТОКОЛ ХОДА СОРЕВНОВАНИЙ

юниоры 18-25 лет

Вес **88** кг

5 чел.

А

| | | | |
|---|---------------------|-------------------|-----------------------|
| 1 | КАРТЕЕВ Илья | 1р. 22.02.2002 | СФО Красноярский край |
| 5 | ШАЧИНОВ Данил | КМС 05.11.2002 | ЦФО Рязанская обл. |
| 3 | ГАЛКИН Александр | КМС 11.06.2005 | ПФО Самарская обл. |
| 7 | | | |

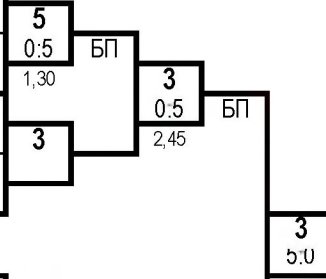

1 место

ГАЛКИН Александр

Самарская обл.

Б

| | | | |
|---|-----------------------|-------------------|------------------------|
| 2 | ТЕПУГЯН Константин | КМС 21.05.2003 | ПФО Нижегородская обл. |
| 6 | | | |
| 4 | СОБЯНИН Евгений | 1р. 25.02.2005 | ЦФО Рязанская обл. |
| 8 | | | |

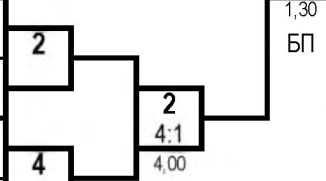

2 место

ТЕПУГЯН Константин

Нижегородская обл.

Ут А

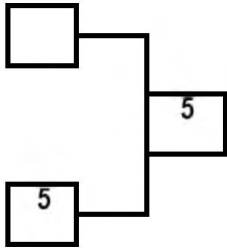

Ут Б

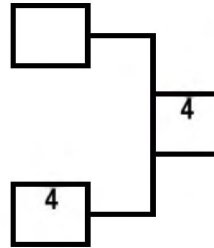

3 место

ШАЧИНОВ Данил

Рязанская обл.

3 место

СОБЯНИН Евгений

Рязанская обл.

ПРОТОКОЛ ЛИЧНЫХ РЕЗУЛЬТАТОВ

| Место | № жр | Фамилия | Имя | Отчество | ФО | Субъект РФ | Разряд (звание) | Дата рождения | Тренер |
|-------|------|---------|------------|---------------|-----|--------------------|--------------------|------------------|---|
| 1 | 3 | ГАЛКИН | Александр | Павлович | ПФО | Самарская обл. | КМС | 11.06.2005 | Цибарт В.В. |
| 2 | 2 | ТЕПУГЯН | Константин | | ПФО | Нижегородская обл. | КМС | 21.05.2003 | Радыгин А.В., Кудряшов В.В. |
| 3 | 5 | ШАЧИНОВ | Данил | Павлович | ЦФО | Рязанская обл. | КМС | 05.11.2002 | Трунтягин А.А., Фалеев Д.А., Полянсков М.А. |
| 3 | 4 | СОБЯНИН | Евгений | Александрович | ЦФО | Рязанская обл. | 1р. | 25.02.2005 | Трунтягин А.А., Фалеев Д.А., Полянсков М.А. |
| 5 | 1 | КАРТЕЕВ | Илья | Ильич | СФО | Красноярский край | 1р. | 22.02.2002 | Анисимов В.А. |

Гл. судья, ВК



Гл. секретарь, ВК

А.Д. Суроегин
(г. Выкса)

**Всероссийские соревнования
среди студентов по рукопашному бою
(СМ №227 ЕКП Минспорта на 2023 год)**

14-17 декабря 2023г.

г. Нижний Новгород

ПРОТОКОЛ ХОДА СОРЕВНОВАНИЙ

юниоры 18-25 лет

Вес **97** кг

5 чел.

А

| | | | |
|---|--------------------|-------------------|-----------------------|
| 1 | ЦИВУНИН Дмитрий | КМС 02.03.2002 | ЦФО Московская обл. |
| 5 | КАРАБАЕВ Александр | 1р. 29.06.2002 | ЦФО Орловская обл. |
| 3 | ИСАЕВ Сергей | 1р. 28.04.2003 | СФО Красноярский край |
| 7 | | | |

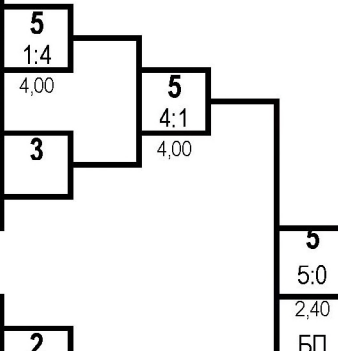

1 место

КАРАБАЕВ Александр
Орловская обл.

Б

| | | | |
|---|------------------|-------------------|---------------------|
| 2 | ИГНАТЕНКО Роман | 1р. 14.01.2003 | ЦФО Московская обл. |
| 6 | | | |
| 4 | МОНГУШ Баасанжав | КМС 23.05.2003 | ЦФО Рязанская обл. |
| 8 | | | |

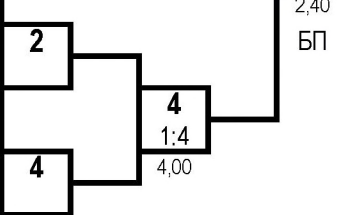

2 место

МОНГУШ Баасанжав
Рязанская обл.

Ут А

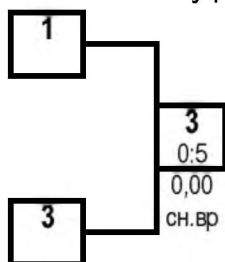

Ут Б

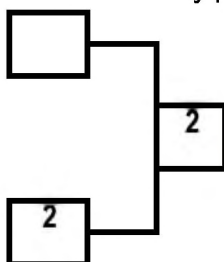

3 место

ИСАЕВ Сергей
Красноярский край

3 место

ИГНАТЕНКО Роман
Московская обл.

ПРОТОКОЛ ЛИЧНЫХ РЕЗУЛЬТАТОВ

| Место | № жр | Фамилия | Имя | Отчество | ФО | Субъект РФ | Разряд (звание) | Дата рождения | Тренер |
|-------|------|--------------------|---------------|----------|-----|-------------------|-----------------|---------------|---|
| 1 | 5 | КАРАБАЕВ Александр | | | ЦФО | Орловская обл. | 1р. | 29.06.2002 | Губанов Э.В. |
| 2 | 4 | МОНГУШ Баасанжав | Романович | | ЦФО | Рязанская обл. | КМС | 23.05.2003 | Трунтягин А.А., Фалеев Д.А., Полянсков М.А. |
| 3 | 3 | ИСАЕВ Сергей | Александрович | | СФО | Красноярский край | 1р. | 28.04.2003 | Анисимов В.А. |
| 3 | 2 | ИГНАТЕНКО Роман | Вячеславович | | ЦФО | Московская обл. | 1р. | 14.01.2003 | Давыдов Д.Н. Макаров В.И. |
| 5 | 1 | ЦИВУНИН Дмитрий | Николаевич | | ЦФО | Московская обл. | КМС | 02.03.2002 | Давыдов Д.Н. Макаров В.И. |

Гл. судья, ВК



Гл. секретарь, ВК

А.Д. Суроегин
(г. Выкса)

**Всероссийские соревнования
среди студентов по рукопашному бою
(СМ №227 ЕКП Минспорта на 2023 год)**

14-17 декабря 2023г.

г. Нижний Новгород

ПРОТОКОЛ ХОДА СОРЕВНОВАНИЙ

вес 97+ кг

юниоры 18-25 лет

| № жр. | № табл | Фамилия, Имя | ФО | Субъект РФ | Разряд | | | | | Сумма баллов | Место | |
|-------|--------|--------------------|-----|--------------------|--------|------|------|------|------|--------------|-------|---|
| | | | | | | 1 | 2 | 3 | | | | |
| 1 | 82 | ШИРОБОКОВ Ярослав | ПФО | Пермский край | 1р. | | 5 | 10 | 0 | 0 | 5 | 2 |
| | | | | | | | 3,10 | 3 | 0,48 | 2 | | |
| | | | | | | | БП | | БП | | | |
| 2 | 80 | ШАРАФУТДИНОВ Дамил | ПФО | Нижегородская обл. | 1р. | 0 | 3 | | 0 | 0 | 0 | 3 |
| | | | | | | 3,10 | 10 | | 1,45 | 5 | | |
| | | | | | | | БП | | НПБ | | | |
| 3 | 112 | РОЖКОВ Артём | ПФО | Нижегородская обл. | КМС | 5 | 2 | 5 | 5 | | 10 | 1 |
| | | | | | | 0,48 | 0 | 1,45 | 0 | | | |
| | | | | | | | БП | | НПБ | | | |

ПРОТОКОЛ ЛИЧНЫХ РЕЗУЛЬТАТОВ

| № жр. | Фамилия, Имя | Дата рождения | Разряд | ФО | Субъект РФ | Тренер | Место |
|-------|-----------------------------|---------------|--------|-----|--------------------|--------------|-------|
| 3 | РОЖКОВ Артём Олегович | 15.12.2000 | КМС | ПФО | Нижегородская обл. | Коньгин П.А. | 1 |
| 1 | ШИРОБОКОВ Ярослав Андреевич | 17.10.2004 | 1р. | ПФО | Пермский край | Мальцев Г.С. | 2 |
| 2 | ШАРАФУТДИНОВ Дамил Наилевич | 16.01.2001 | 1р. | ПФО | Нижегородская обл. | Гришин А.В. | 3 |

Главный судья, ВК

Главный секретарь, ВК



**Всероссийские соревнования
среди студентов по рукопашному бою
(СМ №227 ЕКП Минспорта на 2023 год)**

14-17 декабря 2023г.

г. Нижний Новгород

ПРОТОКОЛ ХОДА СОРЕВНОВАНИЙ

вес 53 кг

юниорки 18-25 лет

| № жр. | № табл | Фамилия, Имя | ФО | Субъект РФ | Разряд | 1 | | | | 2 | | | | 3 | | | | Сумма баллов | Место | | | | |
|-------|--------|--------------------|------|---------------------|--------|------|---|------|---|-------|---|---|---|---|---|---|---|--------------|-------|---|---|---|---|
| | | | | | | 1 | 2 | 3 | 4 | 1 | 2 | 3 | 4 | 1 | 2 | 3 | 4 | | | | | | |
| 1 | 100 | АФТАХОВА Жанна | ПФО | Пермский край | 1р. | | | 2 | 4 | 0 | 0 | | | | | | | | | 2 | 3 | | |
| | | | | | | | | 4,00 | 4 | 0,00 | 0 | | | | | | | | | | | | |
| | | | | | | | | | | сч.вр | | | | | | | | 4 | | | | | |
| 2 | 64 | ПОЛИТАЕВА Ангелина | СКФО | Ставропольский край | МС | 3 | 4 | | | 1 | 6 | | | | | | | | | 4 | 2 | | |
| | | | | | | 4,00 | 4 | | | 4,00 | 9 | | | | | | | | | | | | |
| | | | | | | | | | | | | | | | | | | 10 | | | | | |
| 3 | 99 | МАЛЬЦЕВА Галина | ПФО | Пермский край | МС | 5 | 0 | 4 | 9 | | | | | | | | | | | | | 9 | 1 |
| | | | | | | 0,00 | 0 | 4,00 | 6 | | | | | | | | | | | | | | |
| | | | | | | | | | | сч.вр | | | | | | | | 9 | | | | | |

ПРОТОКОЛ ЛИЧНЫХ РЕЗУЛЬТАТОВ

| № жр. | Фамилия, Имя | Дата рождения | Разряд | ФО | Субъект РФ | Тренер | Место |
|-------|-------------------------------|---------------|--------|------|---------------------|-----------------------------|----------|
| 3 | МАЛЬЦЕВА Галина Михайловна | 19.05.2002 | МС | ПФО | Пермский край | Мальцев Г.С. | 1 |
| 2 | ПОЛИТАЕВА Ангелина Викторовна | 04.05.2002 | МС | СКФО | Ставропольский край | Первых А.Н., Карагичев М.И. | 2 |
| 1 | АФТАХОВА Жанна Алексеевна | 07.10.1999 | 1р. | ПФО | Пермский край | Мальцев Г.С. | 3 |

Главный судья, ВК

Главный секретарь, ВК



**Всероссийские соревнования
среди студентов по рукопашному бою
(СМ №227 ЕКП Минспорта на 2023 год)**

14-17 декабря 2023г.

г. Нижний Новгород

ПРОТОКОЛ ХОДА СОРЕВНОВАНИЙ

юниорки 18-25 лет

Вес **58** кг

2 чел.

А

| | | | |
|---|-------------------|-------------------|--------------------------|
| 1 | ИШКОВА Евгения | 1р. 31.05.2005 | ЦФО Владимирская обл. |
| 5 | | | |
| 3 | | | |
| 7 | | | |

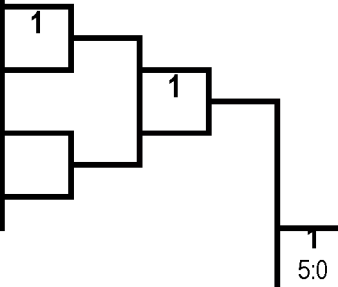

1 место

ИШКОВА Евгения
Владимирская обл.

Б

| | | | |
|---|----------------------|------------------|-------------------|
| 2 | МУСТАЕВА Виктория | МС 21.08.2002 | ПФО Пермский край |
| 6 | | | |
| 4 | | | |
| 8 | | | |

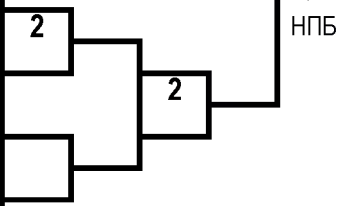

2 место

МУСТАЕВА Виктория
Пермский край

Ут А

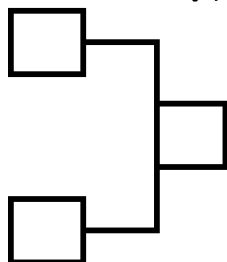

Ут Б

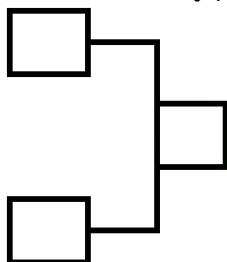

3 место

[Empty box for 3rd place]

3 место

[Empty box for 3rd place]

ПРОТОКОЛ ЛИЧНЫХ РЕЗУЛЬТАТОВ

| Место | № жр | Фамилия Имя Отчество | ФО | Субъект РФ | Разряд (звание) | Дата рождения | Тренер |
|-------|------|--------------------------------|-----|-------------------|-----------------|---------------|------------------------------|
| 1 | 1 | ИШКОВА Евгения Максимовна | ЦФО | Владимирская обл. | 1р. | 31.05.2005 | Овчинников А.Ю., Фролов Р.В. |
| 2 | 2 | МУСТАЕВА Виктория Владимировна | ПФО | Пермский край | МС | 21.08.2002 | Мальцев Г.С. |

Гл. судья, ВК



Гл. секретарь, ВК

А.Д. Суроегин
(г. Выкса)

**Всероссийские соревнования
среди студентов по рукопашному бою
(СМ №227 ЕКП Минспорта на 2023 год)**

14-17 декабря 2023г.

г. Нижний Новгород

ПРОТОКОЛ ХОДА СОРЕВНОВАНИЙ

юниорки 18-25 лет

Вес **64** кг

2 чел.

А

| | | | |
|---|------------------------|-------------------|-------------------|
| 1 | ВАСИЛЬЕВА Екатерина | 1р. 07.09.2002 | ПФО Пермский край |
| 5 | | | |
| 3 | | | |
| 7 | | | |

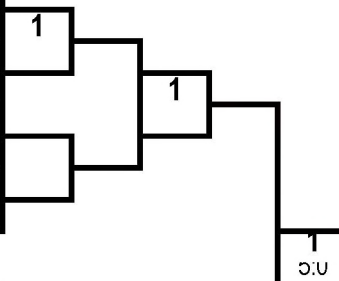

1 место

ВАСИЛЬЕВА Екатерина

Пермский край

Б

| | | | |
|---|--------------------|-------------------|--------------------|
| 2 | ШИРОКИХ Варвара | 1р. 11.12.2005 | ЦФО Рязанская обл. |
| 6 | | | |
| 4 | | | |
| 8 | | | |

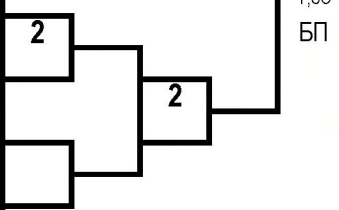

2 место

ШИРОКИХ Варвара

Рязанская обл.

Ут А

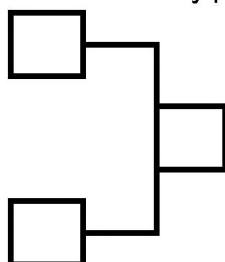

Ут Б

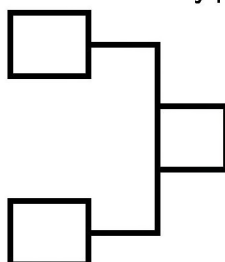

3 место



3 место



ПРОТОКОЛ ЛИЧНЫХ РЕЗУЛЬТАТОВ

| Место | № жр | Фамилия | Имя | Отчество | ФО | Субъект РФ | Разряд (звание) | Дата рождения | Тренер |
|-------|------|-----------|-----------|-----------|-----|----------------|--------------------|------------------|--|
| 1 | 1 | ВАСИЛЬЕВА | Екатерина | | ПФО | Пермский край | 1р. | 07.09.2002 | Клинова О.А. |
| 2 | 2 | ШИРОКИХ | Варвара | Ринатовна | ЦФО | Рязанская обл. | 1р. | 11.12.2005 | Трунтягин А.А., Фалеев Д.А., Полянков М.А. |
| | | | Андреевна | | | | | | |

Гл. судья, ВК



Гл. секретарь, ВК

А.Д. Суроегин
(г. Выкса)

**Всероссийские соревнования
среди студентов по рукопашному бою
(СМ №227 ЕКП Минспорта на 2023 год)**

14-17 декабря 2023г.

г. Нижний Новгород

ПРОТОКОЛ ХОДА СОРЕВНОВАНИЙ

юниорки 18-25 лет

Вес 70 кг

5 чел.

А

| | | | |
|----------|------------------------|-------------------|----------------------|
| 1 | ЛОЖКИНА Лидия | 1р. 09.02.2000 | ПФО Пермский край |
| 5 | ПУШКАРЕВА Екатерина | МС 19.06.2002 | ЦФО Костромская обл. |
| 3 | УБУШАЕВА Элина | 1р. 09.08.2005 | ЦФО Рязанская обл. |
| 7 | | | |

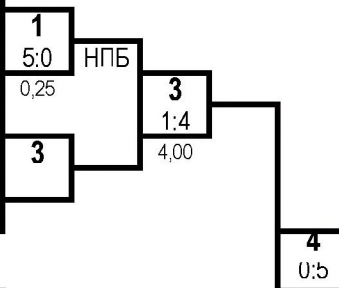

1 место

ИСАКОВА Тамара

г. Санкт-Петербург

Б

| | | | |
|----------|-------------------|-------------------|--------------------|
| 2 | ЧЕКАНОВА Софья | КМС 23.05.2003 | ЦФО Рязанская обл. |
| 6 | | | |
| 4 | ИСАКОВА Тамара | 1р. 13.09.2002 | г. Санкт-Петербург |
| 8 | | | |

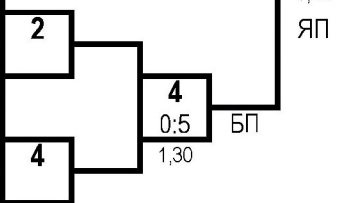

2 место

УБУШАЕВА Элина

Рязанская обл.

Ут А

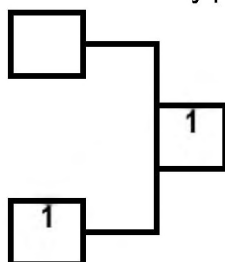

Ут Б

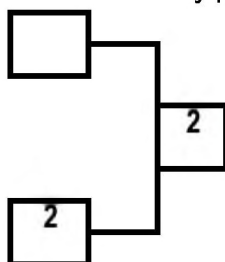

3 место

ЛОЖКИНА Лидия

Пермский край

3 место

ЧЕКАНОВА Софья

Рязанская обл.

ПРОТОКОЛ ЛИЧНЫХ РЕЗУЛЬТАТОВ

| Место | № жр | Фамилия | Имя | Отчество | ФО | Субъект РФ | Разряд (звание) | Дата рождения | Тренер |
|----------|------|-----------|-----------|---------------|-----|--------------------|--------------------|------------------|---|
| 1 | 4 | ИСАКОВА | Тамара | Олеговна | 0 | г. Санкт-Петербург | 1р. | 13.09.2002 | Лебедев А.В., Лободина И.А. |
| 2 | 3 | УБУШАЕВА | Элина | Игоревна | ЦФО | Рязанская обл. | 1р. | 09.08.2005 | Трунтягин А.А., Фалеев Д.А., Полянсков М.А. |
| 3 | 1 | ЛОЖКИНА | Лидия | Ивановна | ПФО | Пермский край | 1р. | 09.02.2000 | Мальцев Г.С. |
| 3 | 2 | ЧЕКАНОВА | Софья | Александровна | ЦФО | Рязанская обл. | КМС | 23.05.2003 | Трунтягин А.А., Фалеев Д.А., Полянсков М.А. |
| 5 | 5 | ПУШКАРЕВА | Екатерина | Александровна | ЦФО | Костромская обл. | МС | 19.06.2002 | Рабданов М.И. |

Гл. судья, ВК



Гл. секретарь, ВК

А.Д. Суроегин
(г. Выкса)

**Всероссийские соревнования
среди студентов по рукопашному бою
(СМ №227 ЕКП Минспорта на 2023 год)**

14-17 декабря 2023г.

г. Нижний Новгород



**юниоры, юниорки 18-25 лет
МЕДАЛЬНЫЙ ЗАЧЕТ**

| Место | Команда | Кол-во медалей | золото | серебро | бронза |
|-------|---------------------|----------------|--------|---------|--------|
| 1 | Пермский край | 9 | 4 | 3 | 2 |
| 2 | Орловская обл. | 4 | 2 | 1 | 1 |
| 3 | Нижегородская обл. | 6 | 1 | 2 | 3 |
| 4 | Тюменская обл. | 3 | 1 | 1 | 1 |
| 5 | Владимирская обл. | 4 | 1 | 0 | 3 |
| 6-8 | г. Санкт-Петербург | 1 | 1 | 0 | 0 |
| 6-8 | Оренбургская обл. | 1 | 1 | 0 | 0 |
| 6-8 | Самарская обл. | 1 | 1 | 0 | 0 |
| 9 | Рязанская обл. | 6 | 0 | 3 | 3 |
| 10 | Московская обл. | 3 | 0 | 1 | 2 |
| 11 | Ставропольский край | 1 | 0 | 1 | 0 |
| 12 | Красноярский край | 2 | 0 | 0 | 2 |
| - | Астраханская обл. | 0 | 0 | 0 | 0 |
| - | Волгоградская обл. | 0 | 0 | 0 | 0 |
| - | г. Москва | 0 | 0 | 0 | 0 |
| - | Костромская обл. | 0 | 0 | 0 | 0 |
| - | Курская обл. | 0 | 0 | 0 | 0 |
| - | Ленинградская обл. | 0 | 0 | 0 | 0 |
| - | Липецкая обл. | 0 | 0 | 0 | 0 |
| - | Омская обл. | 0 | 0 | 0 | 0 |
| - | Респ. Коми | 0 | 0 | 0 | 0 |
| - | Респ. Татарстан | 0 | 0 | 0 | 0 |
| - | Удмуртская Респ. | 0 | 0 | 0 | 0 |

Гл. судья, ВК

Гл. секретарь, ВК



А.А. Громов

А.Д. Суроегин

**Всероссийские соревнования
среди студентов по рукопашному бою
(СМ №227 ЕКП Минспорта на 2023 год)**

14-17 декабря 2023г.

г. Нижний Новгород

**СПИСОК НОКАУТИРОВАННЫХ
15.12.2023г.**

| | | | |
|-----------------------------|---------------------------|----|----|
| 1 ХАСАЕВ Динислам Муратович | 08.08.2004 Орловская обл. | 62 | Нк |
|-----------------------------|---------------------------|----|----|

16.12.2023г.

| | | | |
|-------------------------------|---------------------------|----|----|
| 1 ИБРАГИМОВ Зубайир Тахтоевич | 08.01.2004 Рязанская обл. | 67 | Нк |
|-------------------------------|---------------------------|----|----|

Главный судья, ВК

Главный секретарь, ВК



А.А. Громов

А.Д. Суроегин