

МИНИСТЕРСТВО СПОРТА РОССИЙСКОЙ ФЕДЕРАЦИИ

**ОБЩЕРОССИЙСКАЯ ФИЗКУЛЬТУРНО-СПОРТИВНАЯ ОБЩЕСТВЕННАЯ
ОРГАНИЗАЦИЯ «ВСЕРОССИЙСКАЯ ФЕДЕРАЦИЯ РУКОПАШНОГО БОЯ»**

КОМИТЕТ ПО ФИЗИЧЕСКОЙ КУЛЬТУРЕ И СПОРТУ ЛЕНИНГРАДСКОЙ ОБЛАСТИ

**РЕГИОНАЛЬНАЯ ОБЩЕСТВЕННАЯ ОРГАНИЗАЦИЯ
«ФЕДЕРАЦИЯ РУКОПАШНОГО БОЯ ЛЕНИНГРАДСКОЙ ОБЛАСТИ»**

**ГАУ ЛО «ЦЕНТР СПОРТИВНОЙ ПОДГОТОВКИ
СБОРНЫХ КОМАНД ЛЕНИНГРАДСКОЙ ОБЛАСТИ»**



**ВСЕРОССИЙСКИЕ СОРЕВНОВАНИЯ
«ЗВЕЗДЫ БАЛТИКИ» СРЕДИ ЮНОШЕЙ И ДЕВУШЕК
12-13, 14-15, 16-17 ЛЕТ ПО РУКОПАШНОМУ БОЮ,
ПОСВЯЩЕННЫЕ ПАМЯТИ ЗАСЛУЖЕННОГО
ТРЕНЕРА РОССИИ А.В. ФАКЕЕВА**

(СМ № 2100470021017551 в ЕКП Минспорта на 2024 год)

**Ленинградская область, г. Выборг, СК «Выборг»
01-04 февраля 2024 года**

**Всероссийские соревнования среди юношей и девушек
12-13, 14-15, 16-17 лет по рукопашному бою
(СМ № 2100470021017551 в ЕКП Минспорта на 2024 год)**

01-04 февраля 2024 года

г. Выборг

**ОТЧЕТ ГЛАВНОГО СУДЬИ
о проведении соревнований**

1	Наименование соревнований	Всероссийские соревнования "Звезды Балтики" среди юношей и девушек 12-13, 14-15, 16-17 лет по рукопашному бою, посвященные памяти Заслуженного тренера России А.В. Факеева	
2	Сроки и место проведения	01-04. г.Выборг, ул. Ленинградское шоссе, д. 103, СК "Выборг" 02.2024г.	
3	Организация, проводящая соревнования	ОФСОО "Всероссийская федерация рукопашного боя", Комитет по физической культуре и спорту Ленинградской области, РОО "Федерация рукопашного боя Ленинградской области", ГАУ ЛО "Центр спортивной подготовки спортивных команд Ленинградской области"	
4	Система и порядок проведения соревнований	Соревнования проводились с разбиением на подгруппы, с выбыванием и утешительными поединками от финалистов, третьих мест два. Регламент соревнований:	
		01 февраля	Приезд, размещение команд, заседание ГСК, комиссия по допуску участников, взвешивание и жеребьевка участников возрастной группы 14-15 лет, совещание представителей и судей
		02 февраля	Совещание представителей и судей, предварительные бои в возрастной группе 14-15 лет, торжественное открытие соревнований, взвешивание и жеребьевка участников в возрастных группах 12-13, 16-17 лет, совещание представителей и судей, подведение итогов дня соревнований
		03 февраля	Совещание представителей и судей, предварительные и финальные бои в возрастной группе 14-15 лет, награждение победителей и призеров в возрастной группе 14-15 лет, предварительные бои в возрастных группах 12-13, 16-17 лет, совещание представителей и судей, подведение итогов дня соревнований
		04 февраля	Совещание представителей и судей, предварительные и финальные бои в возрастных группах 12-13, 16-17 лет, награждение победителей и призеров в возрастных группах 12-13, 16-17 лет, подведение итогов соревнований, заседание ГСК, отъезд команд
5	Характеристика и оценка места проведения соревнований, оборудования и инвентаря	Соревнования проводились в спортивном зале 80х32 метра, на трех коврах размером 12х12 м, с соблюдением зоны безопасности и применением электронного табло. Вентиляция, канализация, освещение, раздевалки, туалетные, умывальные и душевые комнаты в спортивном комплексе находились в рабочем состоянии. В кафе комплекса был достаточный ассортимент продуктов питания, включая горячий чай и кофе.	
6	Пропаганда соревнований Количество зрителей	Результаты соревнований освещались в региональных СМИ.	
		500 человек	
7	Участники соревнований	Всего	288
		КМС	9
		1р.	46
		2р.	86
		3р.	17
		1юн.р.	68
		2юн.р.	13
		3юн.р.	49
Команд	22		
8	Спортивная оценка соревнований	Были проведены 346 боев. Соревнования проведены на хорошем спортивном уровне.	
9	Нарушения дисциплины	Решением главного судьи спортсмен Кузыченко Алексей Андреевич ХМАО-Югра снят с соревнований за нанесение травмы выводящей противника из участия в соревнованиях.	
10	Медицинское обслуживание	Медицинское обслуживание проводилось тремя бригадами врачей у ковров.	

11	Общие выводы и предложения по итогам соревнований	Соревнования проведены на хорошем организационном уровне.					
12	Оценка работы судейской коллегии	Судейская коллегия справилась с возложенными на нее обязанностями в полном объеме.					
13	Состав судейской коллегии	Всего	ВК	1К	2К	3К	ЮС
		40	15	19	4	2	-

Гл. судья, ВК



И.Г. Кушнерик (г. Кострома)

Всероссийские соревнования среди юношей и девушек
12-13, 14-15, 16-17 лет по рукопашному бою
(СМ № 2100470021017551 в ЕКП Минспорта на 2024 год)

01-04 февраля 2024 года

г. Выборг

СПИСОК КОМАНД

1  город Санкт-Петербург

Приволжский федеральный округ

2  Нижегородская область

3  Пермский край

4  Удмуртская Республика

Северо-западный федеральный округ

5  Архангельская область

6  Вологодская область

7  Калининградская область

8  Ленинградская область

9  Мурманская область

10  Новгородская область

11  Псковская область

12  Республика Коми

Сибирский федеральный округ

13  Кемеровская область

14  Новосибирская область

Уральский федеральный округ

15  Свердловская область

16  Ханты-Мансийский автономный округ - Югра

Центральный федеральный округ

17  Костромская область

18  Курская область

19  Липецкая область

20  Московская область

21  Смоленская область

Южный федеральный округ

22  Волгоградская область

Главный судья, ВК

Главный секретарь, ВК



И.Г. Кушнерик (г. Кострома)

А.Ю. Плаутина (г. Орел)

**Всероссийские соревнования среди юношей и девушек
12-13, 14-15, 16-17 лет по рукопашному бою
(СМ № 2100470021017551 в ЕКП Минспорта на 2024 год)**

01-04 февраля 2024 года

г. Выборг

СПИСОК ПРЕДСТАВИТЕЛЕЙ

- | | |
|---|---------------------------------------|
| 1 город Санкт-Петербург | Акопян Гранд Арамаисович |
| Приволжский федеральный округ | |
| 2 Нижегородская область | Иванов Николай Викторович |
| 3 Пермский край | Аверин Станислав Александрович |
| 4 Удмуртская Республика | Плотников Роман Анатольевич |
| Северо-западный федеральный округ | |
| 5 Архангельская область | Щеголихин Дмитрий Иллатьевич |
| 6 Вологодская область | Герасименко Александр Сергеевич |
| 7 Калининградская область | Соколов Вадим Антонович |
| 8 Ленинградская область | Абрамов Денис Юрьевич |
| 9 Мурманская область | Хлебопашенко Александр Константинович |
| 10 Новгородская область | Куликовский Станислав Михайлович |
| 11 Псковская область | Дымова Дина Николаевна |
| 12 Республика Коми | Субботин Константин Владимирович |
| Сибирский федеральный округ | |
| 13 Кемеровская область | Косов Михаил Вячеславович |
| 14 Новосибирская область | Щербаков Михаил Петрович |
| Уральский федеральный округ | |
| 15 Свердловская область | Николаев Станислав Сергеевич |
| 16 Ханты-Мансийский автономный округ - Югра | Осипов Александр Иванович |
| Центральный федеральный округ | |
| 17 Костромская область | Рабданов Маси Ибрагимович |
| 18 Курская область | Озерова Екатерина Александровна |
| 19 Липецкая область | Сафонов Максим Иванович |
| 20 Московская область | Черников Виталий Юрьевич |
| 21 Смоленская область | Зачёсов Анатолий Олегович |
| Южный федеральный округ | |
| 22 Волгоградская область | Колесникова Наталья Александровна |

Главный судья, ВК

И.Г. Кушнерик (г. Кострома)

Главный секретарь, ВК

А.Ю. Плаутина (г. Орел)



**Всероссийские соревнования среди юношей и девушек
12-13, 14-15, 16-17 лет по рукопашному бою
(СМ № 2100470021017551 в ЕКП Минспорта на 2024 год)**

01-04 февраля 2024 года

г. Выборг

СПИСОК СУДЕЙСКОЙ КОЛЛЕГИИ

1	Кушнерик Илья Геннадьевич	ЦФО	Костромская обл., г.Кострома	ВК	Главный судья	
2	Плаутина Анна Юрьевна	ЦФО	Орловская обл., г.Орел	ВК	Главный секретарь	5
3	Артеменко Григорий Андреевич	ПФО	Нижегородская обл., г.Нижний Новгород	ВК	Зам. главного судьи	4
4	Горохович Александр Александрович	ЮФО	Волгоградская обл., г.Волгоград	ВК	Зам. главного судьи	4
5	Громов Алексей Алексеевич	ПФО	Удмуртская Респ., г.Ижевск	ВК	Зам. главного судьи	5
6	Марченко Юрий Анатольевич	СФО	Кемеровская обл., г.Белово	ВК	Зам. главного судьи	5
7	Едигарев Олег Васильевич	СЗФО	Ленинградская обл., г.Выборг	ВК	Зам. главного секретаря	5
8	Бражников Степан Александрович	СЗФО	Ленинградская обл., г.Кировск	1К	Зам. главного секретаря	5
9	Ерченко Тарас Валентинович	СЗФО	Ленинградская обл., г.Тосно	1К	Зам. главного секретаря	4
10	Волков Алексей Павлович	СЗФО	Калининградская обл., г.Калининград	ВК	Руководитель ковра	5
11	Лободина Ирина Александровна	СПб	г. Санкт-Петербург	ВК	Руководитель ковра	5
12	Манухин Владимир Валерьевич	ЦФО	Московская обл., г.Солнечногорск	ВК	Руководитель ковра	4
13	Омельченко Евгений Валериевич	СЗФО	Ленинградская обл., г.Выборг	ВК	Руководитель ковра	4
14	Оруджев Физули Сабирович	СЗФО	Вологодская обл., г.Вологда	ВК	Руководитель ковра	4
15	Савин Александр Владимирович	ЮФО	Волгоградская обл., г.Волгоград	ВК	Руководитель ковра	4
16	Самонов Константин Алексеевич	СПб	г. Санкт-Петербург	ВК	Руководитель ковра	5
17	Пастухова Ольга Алексеевна	СЗФО	Калининградская обл., г.Калининград	1К	Руководитель ковра	4
18	Белов Андрей Алексеевич	УФО	Тюменская обл., г.Тюмень	ВК	Рефери	5
19	Ахметгалеев Айдар Магасумович	УФО	Тюменская обл., г.Тюмень	1К	Рефери	4
20	Белоусов Никита Андреевич	СЗФО	Калининградская обл., г.Калининград	1К	Рефери	4
21	Дробинин Александр Владимирович	СЗФО	Ленинградская обл., г.Гатчина	1К	Рефери	5
22	Ермошин Александр Александрович	СПб	г. Санкт-Петербург	1К	Рефери	5

23	Марьяндышев Денис Владиславович	СЗФО	Ленинградская обл., г.Кировск	1К	Рефери	5
24	Мешков Михаил Александрович	ПФО	Нижегородская обл., г.Нижний Новгород	1К	Рефери	5
25	Нестерова Татьяна Викторовна	ЦФО	Курская обл., г.Курчатов	1К	Рефери	4
26	Опасин Сергей Владимирович	СЗФО	Вологодская обл., г.Вологда	1К	Рефери	4
27	Баскаков Алексей Валерьевич	ПФО	Нижегородская обл., г.Нижний Новгород	1К	Боковой судья	4
28	Васильев Юрий Александрович	СЗФО	Ленинградская обл., г.Гатчина	1К	Боковой судья	4
29	Гамидуллаев Руслан Играмеддинович	СЗФО	Ленинградская обл., г.Тосно	1К	Боковой судья	4
30	Горбунов Александр Федорович	СЗФО	Ленинградская обл., г.Гатчина	1К	Боковой судья	4
31	Загорский Виктор Викторович	ПФО	Пермский край, г.Очёр	1К	Боковой судья	4
32	Инжиевский Евгений Александрович	УФО	ХМАО, г.Нижневартовск	1К	Боковой судья	4
33	Козловский Андрей Гендрикович	СЗФО	Ленинградская обл., г.Гатчина	1К	Боковой судья	5
34	Синяев Андрей Владимирович	СЗФО	Псковская обл., г.Псков	1К	Боковой судья	5
35	Федин Антон Андреевич	СЗФО	Ленинградская обл., г.Тосно	2К	Боковой судья	4
36	Черникова Ольга Дмитриевна	ЦФО	Московская обл., г.Солнечногорск	2К	Боковой судья	5
37	Гусарова Виктория Владимировна	СПб	г. Санкт-Петербург	2К	Технический секретарь	4
38	Самонова Елена Владимировна	СПб	г. Санкт-Петербург	2К	Технический секретарь	4
39	Варламов Евгений Павлович	ПФО	Нижегородская обл., г.Дзержинск	3К	Судья-оператор табло	4
40	Ермошина Анастасия Александровна	СПб	г. Санкт-Петербург	3К	Судья-оператор табло	5

Главный судья, ВК

Главный секретарь, ВК



И.Г. Кушнерик (г. Кострома)

А.Ю. Плаутина (г. Орел)

**Всероссийские соревнования среди юношей и девушек
12-13, 14-15, 16-17 лет по рукопашному бою
(СМ № 2100470021017551 в ЕКП Минспорта на 2024 год)**

01-04 февраля 2024 года

г. Выборг

юноши, девушки 12-13 лет

СОСТАВ УЧАСТНИКОВ ПО ВЕСАМ

Команда	Кол-во уч- ов	юноши										девушки					
		35	38	41	44	48	52	57	62	67	67+	37	40	44	48	53	53+
Волгоградская обл.	7	1	1	1	1	1	1	1									
Вологодская обл.	3	1							1	1							
г. Санкт-Петербург	22	2	2	3	6	1	1	1	3		1				2		
Калининградская обл.	4					1					2				1		
Кемеровская обл.	1											1					
Костромская обл.	6	2	1	2					1								
Курская обл.	1										1						
Ленинградская обл.	27	1	7	2	3	2	4	3		2		1			1	1	
Липецкая обл.	1															1	
Мурманская обл.	2						2										
Нижегородская обл.	9	1	1	2	2			1			2						
Новосибирская обл.	1					1											
Пермский кр.	1	1															
Псковская обл.	3	1				1		1									
Свердловская обл.	1										1						
ХМАО-Югра	3	1	1									1					
Всего:	92	11	13	10	12	7	8	7	5	3	7	3	0	0	4	2	0

СОСТАВ УЧАСТНИКОВ ПО РАЗРЯДАМ

Разряд	Кол-во уч- ов	юноши										девушки					
		35	38	41	44	48	52	57	62	67	67+	37	40	44	48	53	53+
2р.	2								1		1						
3р.	4	1	1			1		1									
1юн.р.	24	4	3	3	4	4	1	1	2	1	1						
2юн.р.	13	2	2		1		5	2				1					
3юн.р.	49	4	7	7	7	2	2	3	2	2	5	2			4	2	
Всего:	92	11	13	10	12	7	8	7	5	3	7	3	0	0	4	2	0

Главный судья, ВК

Главный секретарь, ВК



И.Г. Кушнерик (г. Кострома)

А.Ю. Плаутина (г. Орел)

**Всероссийские соревнования среди юношей и девушек
12-13, 14-15, 16-17 лет по рукопашному бою
(СМ № 2100470021017551 в ЕКП Минспорта на 2024 год)**

01-04 февраля 2024 года

г. Выборг

**юноши, девушки 14-15 лет
СОСТАВ УЧАСТНИКОВ ПО ВЕСАМ**

Команда	Кол-во уч-ов	юноши									девушки					
		41	44	48	52	57	62	67	73	73+	40	44	48	53	58	58+
Волгоградская обл.	7		1			2	2		1						1	
Вологодская обл.	4		1		1		1	1								
г.Санкт-Петербург	18		2	2	1	4	4	1		1		1	1		1	
Калининградская обл.	1		1													
Кемеровская обл.	4				1	1							1		1	
Костромская обл.	7					2	4							1		
Ленинградская обл.	30	2	3	5	2	4	6	2	3	1			1	1		
Московская обл.	2		1									1				
Мурманская обл.	2	1				1										
Нижегородская обл.	5			2	2									1		
Новгородская обл.	1					1										
Новосибирская обл.	2		1					1								
Пермский кр.	2					1				1						
Псковская обл.	4						2		1						1	
Респ. Коми	2				1	1										
ХМАО-Югра	5	1			1		1			1		1				
Всего:	96	4	10	9	9	17	20	5	5	4	0	3	3	3	4	0

СОСТАВ УЧАСТНИКОВ ПО РАЗРЯДАМ

Разряд	Кол-во уч-ов	юноши									девушки					
		41	44	48	52	57	62	67	73	73+	40	44	48	53	58	58+
1р.	15		1			3	5	1	3	1					1	
2р.	24			2	4	6	3	2	1	2		2	1	1		
3р.	13	2		3	1	1	4		1						1	
1юн.р.	44	2	9	4	4	7	8	2		1		1	2	2	2	
Всего:	96	4	10	9	9	17	20	5	5	4	0	3	3	3	4	0

Главный судья, ВК

Главный секретарь, ВК



И.Г. Кушнерик (г. Кострома)

А.Ю. Плаутина (г. Орел)

**Всероссийские соревнования среди юношей и девушек
12-13, 14-15, 16-17 лет по рукопашному бою
(СМ № 2100470021017551 в ЕКП Минспорта на 2024 год)**

01-04 февраля 2024 года

г. Выборг

**юноши, девушки 16-17 лет
СОСТАВ УЧАСТНИКОВ ПО ВЕСАМ**

Команда	Кол-во уч-ов	юноши								девушки					
		48	52	57	62	67	73	80	80+	44	48	53	58	64	64+
Архангельская обл.	3		3												
Волгоградская обл.	7	1		1	2	1			1			1			
Вологодская обл.	1		1												
г.Санкт-Петербург	17		2	2	1	2	1	2	1			1	2	1	2
Калининградская обл.	1		1												
Кемеровская обл.	1	1													
Костромская обл.	8	1	1		2	1	1	1	1						
Курская обл.	1		1												
Ленинградская обл.	21			6	5	2	5	1					1	1	
Липецкая обл.	5		3	1			1								
Московская обл.	2			1	1										
Мурманская обл.	4			1	2		1								
Нижегородская обл.	7			1	1		2	1					1	1	
Новгородская обл.	2							1					1		
Псковская обл.	1														1
Респ. Коми	3		2	1											
Свердловская обл.	1													1	
Смоленская обл.	1												1		
Удмуртская Респ.	3		1	1			1								
ХМАО-Югра	11	1	1	1	2	1	4		1						
Всего:	100	4	16	16	16	7	16	6	4	0	0	2	6	4	3

СОСТАВ УЧАСТНИКОВ ПО РАЗРЯДАМ

Разряд	Кол-во уч-ов	юноши								девушки					
		48	52	57	62	67	73	80	80+	44	48	53	58	64	64+
КМС	9	1	1	2	2	1	2								
1р.	30	1	2	7	4	1	7	2	2				2	2	
2р.	61	2	13	7	10	5	7	4	2			2	4	2	3
Всего:	100	4	16	16	16	7	16	6	4	0	0	2	6	4	3

Главный судья, ВК

Главный секретарь, ВК



И.Г. Кушнерик (г. Кострома)

А.Ю. Плаутина (г. Орел)

**Всероссийские соревнования среди юношей и девушек
12-13, 14-15, 16-17 лет по рукопашному бою
(СМ № 2100470021017551 в ЕКП Минспорта на 2024 год)**

01-04 февраля 2024 года

г. Выборг

**СПИСОК ПОБЕДИТЕЛЕЙ И ПРИЗЁРОВ
юноши 12-13 лет**

35 кг

1 РУБЕЙ Тимофей Дмитриевич	СПб	г.Санкт-Петербург	2юн.р.	20.02.2011	Смирнов АА
2 КУШНЕРИК Богдан Ильич	ЦФО	Костромская обл.	1юн.р.	10.11.2010	Фунтов ВА Миловидов АП
3 СМИРНОВ Евгений Антонович	ПФО	Нижегородская обл.	1юн.р.	20.09.2010	Куфтин ИН Куфтин АИ
3 ИВАНОВ Дмитрий Михайлович	ЮФО	Волгоградская обл.	2юн.р.	01.06.2011	Гришин ДВ

38 кг

1 ЖИДКО Максимилиан Романович	СПб	г.Санкт-Петербург	3юн.р.	26.07.2010	Атакишиев ИИ Сиренко АВ
2 АРСЕНЬЕВ Кирилл Дмитриевич	СЗФО	Ленинградская обл.	2юн.р.	22.03.2011	Марьяндышев ДВ
3 СЕРГЕЕВ Ярослав Антонович	СЗФО	Ленинградская обл.	3юн.р.	18.05.2011	Бражников СА
3 ГАЛЕНКО Олег Андреевич	УФО	ХМАО-Югра	1юн.р.	29.06.2011	Чикнайкин ЕА

41 кг

1 КРУГЛОВ Арсений Кириллович	СПб	г.Санкт-Петербург	1юн.р.	16.11.2010	Смирнов АА
2 АХМАДОВ Янис Сефербекович	СПб	г.Санкт-Петербург	3юн.р.	24.09.2010	Тризна МП
3 РЯБОВ Иван Васильевич	ПФО	Нижегородская обл.	3юн.р.	27.09.2010	Куфтин ИН Куфтин АИ
3 ШЕВЧЕНКО Григорий Андреевич	СЗФО	Ленинградская обл.	1юн.р.	09.03.2010	Кулаков КВ

44 кг

1 СКРЕБКОВ Максим Юрьевич	ПФО	Нижегородская обл.	1юн.р.	04.04.2010	Мешков МА
2 КОЛЕСНИКОВ Арсений Дмитриевич	ЮФО	Волгоградская обл.	2юн.р.	07.08.2011	Матушкин СГ
3 РЫСЕВ Денис Владиславович	СЗФО	Ленинградская обл.	1юн.р.	25.05.2010	Петухов ВВ Коротыгин ЯЕ
3 КУЗНЕЦОВ Максим Владимирович	СПб	г.Санкт-Петербург	3юн.р.	13.12.2010	Жумабаев БМ

48 кг

1 ВЕРШИНИН Вячеслав Павлович	СФО	Новосибирская обл.	Зр.	01.10.2010	Щербаков МП
2 КОЖЕВИН Вадим Валерьевич	СЗФО	Ленинградская обл.	1юн.р.	13.01.2011	Сулаев АН
3 СУВОРОВ Кирилл Витальевич	СПб	г.Санкт-Петербург	3юн.р.	28.04.2011	Смирнов АА
3 ВОРОНЧИХИН Максим Максимович	СЗФО	Калининградская обл.	1юн.р.	25.03.2010	Волков АП

52 кг

1 КИСЕЛЕВ Ярослав Александрович	СПб	г.Санкт-Петербург	3юн.р.	11.04.2010	Жумабаев БМ
2 ТЕТЕРЯТНИКОВ Артём Алексеевич	ЮФО	Волгоградская обл.	1юн.р.	25.11.2010	Матушкин СГ
3 КРАЛЬКО Арсений Игоревич	СЗФО	Мурманская обл.	2юн.р.	12.04.2010	Волок ОГ
3 БАЛИХАНОВ Максим Эмирович	СЗФО	Ленинградская обл.	2юн.р.	25.12.2010	Петухов ВВ Коротыгин ЯЕ

57 кг

1 БАБАЕВ Марат Дмитриевич	СЗФО	Ленинградская обл.	Зр.	23.11.2010	Петухов ВВ Коротыгин ЯЕ
2 БАГАУТДИНОВ Илья Александрович	ЮФО	Волгоградская обл.	2юн.р.	16.08.2011	Матушкин СГ
3 АХМЕДОВ Али Робертович	СПб	г.Санкт-Петербург	3юн.р.	11.07.2010	Жумабаев БМ
3 ДАНИЛОВ Тимофей Максимович	ПФО	Нижегородская обл.	3юн.р.	07.07.2010	Тавров АВ Кукушкин НВ

62 кг

1 СЕМЕНОВ Кирилл Денисович	ЦФО	Костромская обл.	2р.	08.08.2010	Рабданов МИ
2 ШТЕРК Герман Андреевич	СПб	г.Санкт-Петербург	1юн.р.	03.03.2010	Смирнов АА
3 ШИХБАЛАЕВ Хаджимурад Имамович	СЗФО	Вологодская обл.	1юн.р.	25.02.2010	Мигунов ПС
3 ПЯТУНИН Ярослав Иванович	СПб	г.Санкт-Петербург	3юн.р.	29.03.2010	Акопян ГА Новоторов ЕЕ

67 кг

1 ОСИПЯН Карэн Романович	СЗФО	Ленинградская обл.	3юн.р.	13.08.2011	Абрамов ДЮ
2 ПЕРФИЛЬЕВ Матвей Юрьевич	СЗФО	Вологодская обл.	1юн.р.	19.01.2012	Герасименко АС
3 ГУСАРОВ Арсений Александрович	СЗФО	Ленинградская обл.	3юн.р.	21.01.2011	Козловский АГ Дробинин АВ

67+ кг

1 КОЛОТУХИН Савелий Алексеевич	ЦФО	Курская обл.	1юн.р.	12.11.2010	Нестерова ТВ Таран КГ
2 СОЛДАТЕНКОВ Лев Алексеевич	ПФО	Нижегородская обл.	3юн.р.	03.10.2011	Тавров АВ Кукушкин НВ
3 БРУСЕНЦЕВ Артём Сергеевич	ПФО	Нижегородская обл.	3юн.р.	24.10.2011	Куфтин ИН Куфтин АИ
3 РЯБЦЕВ Демьян Андреевич	УФО	Свердловская обл.	2р.	10.02.2010	Николаев СС

девушки 12-13 лет**37 кг**

1 ДАДАЕВА Арина Хасановна	СЗФО	Ленинградская обл.	2юн.р.	22.03.2011	Марьяндышев ДВ
2 КОСОВА Александра Михайловна	СФО	Кемеровская обл.	3юн.р.	15.03.2012	Марченко ЮА Панаков АД
3 ДЯТЛОВА Елизавета Валерьевна	УФО	ХМАО-Югра	3юн.р.	20.12.2011	Осипов АИ

48 кг

1 ЖУКОВА Юлиана Дмитриевна	СПб	г.Санкт-Петербург	3юн.р.	05.05.2010	Акопян ГА Новоторов ЕЕ
2 КОТОВА Дарина Сергеевна	СЗФО	Ленинградская обл.	3юн.р.	22.10.2010	Петухова ИА
3 ПЯТУНИНА Кира Ивановна	СПб	г.Санкт-Петербург	3юн.р.	29.08.2011	Акопян ГА Новоторов ЕЕ
3 ТКАЧЕНКО Валерия Алексеевна	СЗФО	Калининградская обл.	3юн.р.	25.08.2011	Волков АП

53 кг

1 СУВОРОВА Дарья Сергеевна	СЗФО	Ленинградская обл.	3юн.р.	12.03.2010	Бугаков АС
2 АКСЕНОВА Варвара Александровна	ЦФО	Липецкая обл.	3юн.р.	29.12.2010	Коростинский ВН Сафонов МИ

Главный судья, ВК

Главный секретарь, ВК



И.Г. Кушнерик (г. Кострома)

А.Ю. Плаутина (г. Орел)

**Всероссийские соревнования среди юношей и девушек
12-13, 14-15, 16-17 лет по рукопашному бою
(СМ № 2100470021017551 в ЕКП Минспорта на 2024 год)**

01-04 февраля 2024 года

г. Выборг

СПИСОК ПОБЕДИТЕЛЕЙ И ПРИЗЁРОВ

юноши 14-15 лет

41 кг

1 АХТЯМОВ Раис Адисович	СЗФО	Ленинградская обл.	Зр.	16.03.2009	Бражников СА
2 КУЛАКОВ Максим Кириллович	СЗФО	Ленинградская обл.	Зр.	01.10.2009	Бражников СА
3 СИВЦЕВ Артём Константинович	СЗФО	Мурманская обл.	1юн.р.	14.12.2008	Патрикеева ДМ
3 МИСБАХОВ Владислав Станиславович	УФО	ХМАО-Югра	1юн.р.	02.09.2009	Чикнайкин ЕА

44 кг

1 ШАДМАНОВ Абдумалик Музаффарович	ЦФО	Московская обл.	1р.	03.10.2009	Егорова МС
2 УМАРОВ Эльдар Вагифович	СПб	г.Санкт-Петербург	1юн.р.	14.01.2010	Жумабаев БМ
3 КАМКО Владислав Яковлевич	СФО	Новосибирская обл.	1юн.р.	04.08.2009	Щербаков МП
3 МЯГКИИ Иван Георгиевич	СЗФО	Калининградская обл.	1юн.р.	24.01.2009	Волков АП

48 кг

1 МОИСЕЕВ Лев Дмитриевич	ПФО	Нижегородская обл.	1юн.р.	25.06.2009	Тавров АВ Кукушкин НВ
2 САВЧУК Егор Иванович	СПб	г.Санкт-Петербург	1юн.р.	18.11.2009	Иванюк АВ Рядняный МВ
3 ВЕСЕЛОВ Кирилл Евгеньевич	СЗФО	Ленинградская обл.	Зр.	09.10.2009	Бугаков АС
3 КОРШУНОВ Егор Александрович	СЗФО	Ленинградская обл.	2р.	17.08.2009	Абрамов ДЮ

52 кг

1 ВЛАСОВ Кирилл Алексеевич	СЗФО	Ленинградская обл.	2р.	15.07.2008	Марьяндышев ДВ
2 ТАТАЛОВ Хаважи Анзорович	УФО	ХМАО-Югра	1юн.р.	23.01.2010	Татарханов ТЗ
3 ЯКОВЛЕВ Тимур Егорович	СФО	Кемеровская обл.	Зр.	20.01.2010	Марченко ЮА Панаков АД
3 АСЕЛЬДЕРОВ Асельдер Измутдинович	СПб	г.Санкт-Петербург	2р.	02.02.2008	Атакишиев ИИ Сиренко АВ

57 кг

1 КАРАБАЧЕВ Сергей Артёмович	ЮФО	Волгоградская обл.	1р.	26.06.2008	Матушкин СГ
2 ТИМОШЕНКО Александр Павлович	СПб	г.Санкт-Петербург	1р.	21.05.2009	Смирнов АА
3 БАТАЕВ Сергей Алексеевич	СФО	Кемеровская обл.	2р.	12.11.2008	Марченко ЮА Панаков АД
3 АФАНАСЬЕВ Тимофей Артемьевич	СПб	г.Санкт-Петербург	1юн.р.	20.05.2008	Безрукавый ГВ

62 кг

1 ЕРМАКИН Даниил Максимович	ЦФО	Костромская обл.	1р.	27.05.2009	Рабданов МИ
2 КАРЕЦКИЙ Артём Александрович	СПб	г.Санкт-Петербург	1р.	28.10.2008	Акопян ГА Новоторов ЕЕ
3 СИТНЕВ Вадим Андреевич	СПб	г.Санкт-Петербург	1р.	07.09.2008	Смирнов АА
3 МУСИН Артём Альбертович	СЗФО	Ленинградская обл.	Зр.	25.11.2009	Факеев МА Гусейнов АХ

67 кг

1 ОСИПЯН Тигран Романович	СЗФО	Ленинградская обл.	1р.	09.06.2008	Абрамов ДЮ
2 НЕМЕНУЩИХ Никита Евгеньевич	СФО	Новосибирская обл.	2р.	18.03.2008	Щербаков МП
3 КАРГИНОВ Давид Азанович	СЗФО	Ленинградская обл.	2р.	08.08.2009	Абрамов ДЮ
3 НАВОЛОЦКИЙ Виталий Алексеевич	СЗФО	Вологодская обл.	1юн.р.	07.08.2008	Герасименко АС

73 кг

1 КАРГИНОВ Тимур Азанович	СЗФО	Ленинградская обл.	1р.	08.08.2009	Абрамов ДЮ
2 КРЮКОВ Александр Александрович	СЗФО	Ленинградская обл.	2р.	08.04.2009	Козловский АГ Дробинин АВ
3 ЧИЖОВ Степан Сергеевич	ЮФО	Волгоградская обл.	1р.	19.11.2008	Матушкин СГ
3 ЧЕТВЕРКИН Максим Денисович	СЗФО	Ленинградская обл.	Зр.	28.01.2009	Петухов ВВ Коротыгин ЯЕ

73+ кг

1 КУНИЦКИЙ Илья Александрович	СПб	г.Санкт-Петербург	2р.	11.08.2009	Смирнов АА
2 ПЕТРОВ Никита Алексеевич	СЗФО	Ленинградская обл.	2р.	22.12.2008	Абрамов ДЮ
3 ОГЛОБЛИН Даниил Геннадьевич	ПФО	Пермский кр.	1юн.р.	02.09.2008	Загорский ВВ
3 ШУХАЕВ Илья Юрьевич	УФО	ХМАО-Югра	1р.	24.05.2009	Осипов АИ

девушки 14-15 лет

44 кг

1 ЛАВРОВА Валерия Ильинична	СПб	г.Санкт-Петербург	2р.	14.08.2009	Смирнов АА
2 ПЛЕСИНОВА Дарья Александровна	ЦФО	Московская обл.	2р.	08.02.2010	Егорова МС
3 МУРАШОВА Ангелина Даниловна	УФО	ХМАО-Югра	1юн.р.	18.09.2009	Гогоберидзе ИИ

48 кг

1 ГУСАРОВА Вероника Вадимовна	СПб	г.Санкт-Петербург	2р.	31.05.2009	Акопян ГА Новоторов ЕЕ
2 ГОЛИКОВА Ангелина Алексеевна	СЗФО	Ленинградская обл.	1юн.р.	07.10.2009	Кузнецов ИВ
3 МОСОЛОВА Елизавета Александровна	СФО	Кемеровская обл.	1юн.р.	03.06.2008	Марченко ЮА Панаков АД

53 кг

1 ДУДНИК Полина Константиновна	ЦФО	Костромская обл.	2р.	06.05.2009	Мартыненко ИВ
2 ПОКИДЬКО Софья Александровна	СЗФО	Ленинградская обл.	1юн.р.	08.04.2008	Рябков АН
3 ЗАХАРОВА Мария Олеговна	ПФО	Нижегородская обл.	1юн.р.	24.11.2008	Мешков МА Иванов НВ

58 кг

1 БЕЗРУКАВАЯ Полина Владимировна	СПб	г.Санкт-Петербург	1р.	10.03.2009	Безрукавый ГВ
2 ВОЛОВАТОВА Яна Владимировна	ЮФО	Волгоградская обл.	1юн.р.	17.01.2009	Косминский ЭЮ
3 ПОНОМАРЕВА Дарья Евгеньевна	СФО	Кемеровская обл.	3р.	15.07.2009	Марченко ЮА Панаков АД
3 НИКОЛАЕВА Маргарита Алексеевна	СЗФО	Псковская обл.	1юн.р.	20.11.2008	Евдокимов ВН Керимов РА

Главный судья, ВК

Главный секретарь, ВК



И.Г. Кушнерик (г. Кострома)

А.Ю. Плаутина (г. Орел)

**Всероссийские соревнования среди юношей и девушек
12-13, 14-15, 16-17 лет по рукопашному бою
(СМ № 2100470021017551 в ЕКП Минспорта на 2024 год)**

01-04 февраля 2024 года

г. Выборг

**СПИСОК ПОБЕДИТЕЛЕЙ И ПРИЗЁРОВ
юноши 16-17 лет**

48 кг

1	ШАПОВАЛОВ Кирилл Антонович	ЮФО	Волгоградская обл.	КМС	13.08.2007	Горохович АА
2	ТАТАРХАНОВ Алевдин Татарханович	УФО	ХМАО-Югра	1р.	23.10.2007	Татарханов ТЗ
3	ШАНДЫБА Владимир Андреевич	ЦФО	Костромская обл.	2р.	15.01.2008	Рабаданов МИ
3	ВОРОПАЕВ Денис Станиславович	СФО	Кемеровская обл.	2р.	11.10.2007	Марченко ЮА Панаков АД

52 кг

1	ВОСИНСКИЙ Александр Ростиславович	СЗФО	Респ. Коми	2р.	18.05.2007	Субботин КВ
2	ШУНКИН Александр Александрович	СЗФО	Вологодская обл.	2р.	31.12.2007	Мигунов ПС
3	АГАПОВ Антон Викторович	ЦФО	Курская обл.	2р.	10.12.2007	Нестерова ТВ Таран КГ
3	АМИРАСЛАНОВ Замин Борис оглы	УФО	ХМАО-Югра	2р.	04.01.2008	Сидоренко АИ

57 кг

1	КРАСОВ Никита Сергеевич	СЗФО	Ленинградская обл.	1р.	10.07.2006	Рябков АН
2	ИМАНМУРЗАЕВ Исмаил Ибрагимович	СЗФО	Ленинградская обл.	2р.	07.12.2007	Марьяндышев ДВ
3	ШТОХА Евгений Вадимович	ЮФО	Волгоградская обл.	КМС	15.01.2007	Унанян АЛ
3	АФАНАСЬЕВ Артём Антонович	СЗФО	Ленинградская обл.	2р.	19.09.2006	Факеев МА Гусейнов АХ

62 кг

1	ПОПОВ Антон Евгеньевич	ЦФО	Костромская обл.	КМС	26.02.2007	Каштылов ОВ
2	КОЛЕСНИК Даниил Антонович	ЦФО	Московская обл.	2р.	03.08.2006	Манухин ВВ
3	КИРШТЕЙНАС Даниил Денисович	ЮФО	Волгоградская обл.	1р.	27.12.2006	Горохович АА
3	ДЬЯКОВ Руслан Андреевич	ЮФО	Волгоградская обл.	1р.	09.03.2007	Матушкин СГ

67 кг

1	ПОЛИПОНОВ Никита Сергеевич	ЮФО	Волгоградская обл.	1р.	04.06.2007	Горохович АА
2	УХОВ Дмитрий Иванович	ЦФО	Костромская обл.	2р.	10.09.2007	Каштылов ОВ
3	АЛЕКСАНДРОВ Вячеслав Антонович	СЗФО	Ленинградская обл.	КМС	25.03.2006	Факеев МА Гусейнов АХ
3	КАШТАНОВ Тимофей Андреевич	СПб	г.Санкт-Петербург	2р.	11.01.2007	Юсупов НА Левитанус МГ

73 кг

1	СИГОВ Михаил Артёмович	ЦФО	Костромская обл.	2р.	01.09.2007	Каштылов ОВ
2	ПОЛЕВИН Михаил Алексеевич	СЗФО	Ленинградская обл.	2р.	16.03.2007	Рябков АН
3	ВОРОБЬЕВ Кирилл Дмитриевич	ПФО	Нижегородская обл.	1р.	20.09.2006	Куфтин ИН Куфтин АИ
3	СКИБА Владислав Алексеевич	УФО	ХМАО-Югра	2р.	14.09.2007	Сидоренко АИ

80 кг

1	ТВЕРДОХЛЕБ Сергей Александрович	ЦФО	Костромская обл.	1р.	21.12.2006	Твердохлеб НИ Веселов АА
2	ПАНЧЕНКО Никита Александрович	СПб	г.Санкт-Петербург	1р.	27.09.2006	Атакишиев ИИ Сиренко АВ
3	ВАСИЛЬЕВ Егор Алексеевич	СЗФО	Ленинградская обл.	2р.	03.11.2007	Абрамов ДЮ
3	ЛАВРЕНКО Александр Русланович	ПФО	Нижегородская обл.	2р.	08.12.2006	Куфтин ИН Куфтин АИ

80+ кг

1	ЛОБКОВ Даниил Александрович	ЦФО	Костромская обл.	1р.	14.11.2006	Каштылов ОВ
2	ФЁДОРОВ Матвей Алексеевич	ЮФО	Волгоградская обл.	1р.	25.05.2006	Горохович АА
3	ПАШКОВ Дмитрий Михайлович	СПб	г.Санкт-Петербург	2р.	19.03.2007	Коломыц ОА

девушки 16-17 лет

53 кг

1	ГАВРИЛОВА Варвара Сергеевна	ЮФО	Волгоградская обл.	2р.	05.02.2007	Косминский ЭЮ
2	ГОЛОНЯГИНА Арина Владимировна	СПб	г.Санкт-Петербург	2р.	10.09.2006	Юсупов НА Левитанус МГ

58 кг

1 ЧЕРЕМУХИНА Анфиса Николаевна	ПФО Нижегородская обл.	1р.	17.01.2008	Мешков МА Иванов НВ
2 РУОТСИ Полина Дмитриевна	СПб г.Санкт-Петербург	2р.	13.05.2006	Юсупов НА Левитанус МГ
3 СМИРНОВА Дарья Андреевна	СЗФО Новгородская обл.	1р.	04.08.2007	Куликовский СМ
3 ГОРАК Дарья Юрьевна	СПб г.Санкт-Петербург	2р.	14.03.2006	Юсупов НА Левитанус МГ

64 кг

1 МУСИЕНКО Анна Евгеньевна	ПФО Нижегородская обл.	1р.	14.03.2007	Мешков МА Иванов НВ
2 ШПИКИНА Александра Викторовна	СЗФО Ленинградская обл.	1р.	24.06.2006	Гамидуллаев РИ
3 СЦЕГЕННАЯ Александра Дмитриевна	СПб г.Санкт-Петербург	2р.	28.05.2007	Лободина ИА
3 ШАРШАВИНА Софья Алексеевна	УФО Свердловская обл.	2р.	09.01.2007	Николаев СС

64+ кг

1 СЕРГЕЕВА Анна Алексеевна	СЗФО Псковская обл.	2р.	16.02.2006	Евдокимов ВН Керимов РА
2 КОЗЛОВСКАЯ Ксения Алексеевна	СПб г.Санкт-Петербург	2р.	23.08.2006	Юсупов НА Левитанус МГ
3 ШКАРИНА Елизавета Сергеевна	СПб г.Санкт-Петербург	2р.	07.05.2006	Юсупов НА Левитанус МГ

Главный судья, ВК

Главный секретарь, ВК



И.Г. Кушнерик (г. Кострома)

А.Ю. Плаутина (г. Орел)

**Всероссийские соревнования среди юношей и девушек
12-13, 14-15, 16-17 лет по рукопашному бою
(СМ № 2100470021017551 в ЕКП Минспорта на 2024 год)**

01-04 февраля 2024 года

г. Выборг

ПРОТОКОЛ ЛИЧНЫХ РЕЗУЛЬТАТОВ

юноши 12-13 лет

Вес **35** кг

11 чел.

Место	№ жр	Фамилия Имя Отчество	ФО	Субъект	Разряд (звание)	Дата рождения	Тренер
1	8	РУБЕЙ Тимофей Дмитриевич	СПб	г.Санкт-Петербург	2юн.р.	20.02.2011	Смирнов АА
2	5	КУШНЕРИК Богдан Ильич	ЦФО	Костромская обл.	1юн.р.	10.11.2010	Фунтов ВА Миловидов АП
3	9	СМИРНОВ Евгений Антонович	ПФО	Нижегородская обл.	1юн.р.	20.09.2010	Куфтин ИН Куфтин АИ
3	10	ИВАНОВ Дмитрий Михайлович	ЮФО	Волгоградская обл.	2юн.р.	01.06.2011	Гришин ДВ
5	3	АВЕРИН Егор Станиславович	ПФО	Пермский кр.	1юн.р.	07.07.2011	Загорский ВВ
5	4	КОНДРАШОВ Кирилл Андреевич	СЗФО	Псковская обл.	3юн.р.	03.03.2011	Евдокимов ВН Керимов РА
7-8	7	РЕВЕЛЕВ Виталий Алексеевич	УФО	ХМАО-Югра	3юн.р.	23.05.2011	Гогоберидзе ИИ
7-8	6	ПОНКРАТОВ Никита Максимович	СЗФО	Ленинградская обл.	Зр.	04.06.2010	Абрамов ДЮ
9-11	1	ЛЕБЕДЕВ Евгений Игоревич	СЗФО	Вологодская обл.	1юн.р.	07.06.2011	Самодуров ВН
9-11	11	ПУСТЫННИКОВ Никита Александрович	СПб	г.Санкт-Петербург	3юн.р.	15.11.2011	Коломыц ОА
9-11	2	ЛУКИЧЕВ Никита Михайлович	ЦФО	Костромская обл.	3юн.р.	19.01.2011	Каштылов ОВ

Гл. судья, ВК

Гл. секретарь, ВК



И.Г. Кушнерик
(г. Кострома)

А.Ю. Плаутина
(г. Орел)

**Всероссийские соревнования среди юношей и девушек
12-13, 14-15, 16-17 лет по рукопашному бою
(СМ № 2100470021017551 в ЕКП Минспорта на 2024 год)**

01-04 февраля 2024 года

г. Выборг

ПРОТОКОЛ ХОДА СОРЕВНОВАНИЙ

юноши 12-13 лет

Вес **35** кг 11 чел.

А

1	ЛЕБЕДЕВ Евгений	1юн.р. 07.06.2011	СЗФО Вологодская обл.	9			
9	СМИРНОВ Евгений	1юн.р. 20.09.2010	ПФО Нижегородская обл.	9	1:4		
5	КУШНЕРИК Богдан	1юн.р. 10.11.2010	ЦФО Костромская обл.	5	3,00	5	1:4
13				5			3,00
3	АВЕРИН Егор	1юн.р. 07.07.2011	ПФО Пермский кр.	3			
11	ПУСТЫННИКОВ Никита	3юн.р. 15.11.2011	СПб г.Санкт-Петербург	3	5:0	БП	
7	РЕВЕЛЕВ Виталий	3юн.р. 23.05.2011	УФО ХМАО-Югра	7	0,29		
15				7			

1 место

РУБЕЙ Тимофей

г.Санкт-Петербург

2 место

КУШНЕРИК Богдан

Костромская обл.

Б

2	ЛУКИЧЕВ Никита	3юн.р. 19.01.2011	ЦФО Костромская обл.	10			
10	ИВАНОВ Дмитрий	2юн.р. 01.06.2011	ЮФО Волгоградская обл.	10	1:4		
6	ПОНКРАТОВ Никита	Зр. 04.06.2010	СЗФО Ленинградская обл.	6	3,00	10	4:1
14				6			3,00
4	КОНДРАШОВ Кирилл	3юн.р. 03.03.2011	СЗФО Псковская обл.	4			
12				4			
8	РУБЕЙ Тимофей	2юн.р. 20.02.2011	СПб г.Санкт-Петербург	8	1:4		
16				8			

3 место

СМИРНОВ Евгений

Нижегородская обл.

3 место

ИВАНОВ Дмитрий

Волгоградская обл.

Ут А

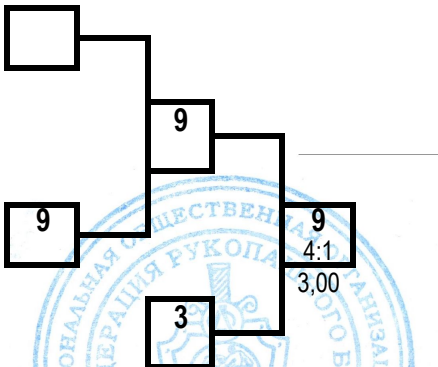

Ут Б

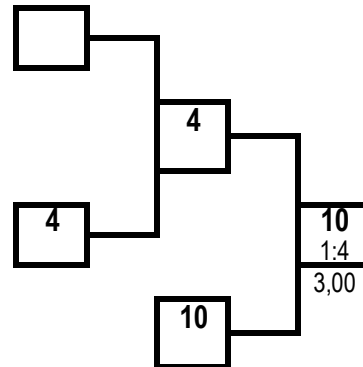

Гл. судья, ВК

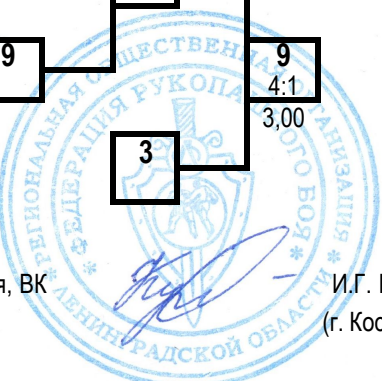

И.Г. Кушнерик

И.Г. Кушнерик
(г. Кострома)

Гл. секретарь, ВК

А.Ю. Плаутина

А.Ю. Плаутина
(г. Орел)

**Всероссийские соревнования среди юношей и девушек
12-13, 14-15, 16-17 лет по рукопашному бою
(СМ № 2100470021017551 в ЕКП Минспорта на 2024 год)**

01-04 февраля 2024 года

г. Выборг

ПРОТОКОЛ ЛИЧНЫХ РЕЗУЛЬТАТОВ

юноши 12-13 лет

Вес **38** кг

13 чел.

Место	№ жр	Фамилия Имя Отчество	ФО	Субъект	Разряд (звание)	Дата рождения	Тренер
1	10	ЖИДКО Максимилиан Романович	СПб	г.Санкт-Петербург	Зюн.р.	26.07.2010	Атакишиев ИИ Сиренко АВ
2	3	АРСЕНЬЕВ Кирилл Дмитриевич	СЗФО	Ленинградская обл.	2юн.р.	22.03.2011	Марьяндышев ДВ
3	5	СЕРГЕЕВ Ярослав Антонович	СЗФО	Ленинградская обл.	3юн.р.	18.05.2011	Бражников СА
3	12	ГАЛЕНКО Олег Андреевич	УФО	ХМАО-Югра	1юн.р.	29.06.2011	Чикнайкин ЕА
5	11	НАЗАРОВ Ефрем Андреевич	СПб	г.Санкт-Петербург	3юн.р.	24.05.2011	Атакишиев ИИ Сиренко АВ
5	6	ГОРОХОВ Никита Константинович	ЮФО	Волгоградская обл.	3юн.р.	23.09.2011	Горохович АА
7-8	7	ГЛУХАНОВ Павел Алексеевич	СЗФО	Ленинградская обл.	1юн.р.	02.05.2011	Абрамов ДЮ
7-8	2	МУРАЧУЕВ Мирза Курбанмагомедович	СЗФО	Ленинградская обл.	Зр.	11.06.2010	Абрамов ДЮ
9-10	1	ГОРБУНОВ Степан Владимирович	ЦФО	Костромская обл.	3юн.р.	22.06.2011	Фунтов ВА
9-10	8	ТРИГУБ Михаил Александрович	СЗФО	Ленинградская обл.	3юн.р.	25.05.2011	Абрамов ДЮ
11-13	9	ЗЕЛЁНЕНЬКИЙ Александр Александрович	СЗФО	Ленинградская обл.	1юн.р.	26.12.2010	Черников ИВ
11-13	13	ШИРЧКОВ Алексей Алексеевич	ПФО	Нижегородская обл.	2юн.р.	26.07.2011	Куфтин ИН Куфтин АИ
11-13	4	ФИЛАТОВ Роман Николаевич	СЗФО	Ленинградская обл.	3юн.р.	27.05.2011	Бражников СА

Гл. судья, ВК

Гл. секретарь, ВК



И.Г. Кушнерик
(г. Кострома)

А.Ю. Плаутина
(г. Орел)

**Всероссийские соревнования среди юношей и девушек
12-13, 14-15, 16-17 лет по рукопашному бою
(СМ № 2100470021017551 в ЕКП Минспорта на 2024 год)**

01-04 февраля 2024 года

г. Выборг

ПРОТОКОЛ ХОДА СОРЕВНОВАНИЙ

юноши 12-13 лет

Вес **38** кг 13 чел.

А

1	ГОРБУНОВ Степан	Зюн.р. 22.06.2011	ЦФО Костромская обл.
9	ЗЕЛЕНЕНЬКИЙ Александр	1юн.р. 26.12.2010	СЗФО Ленинградская обл.
5	СЕРГЕЕВ Ярослав	Зюн.р. 18.05.2011	СЗФО Ленинградская обл.
13	ШИРЧКОВ Алексей	2юн.р. 26.07.2011	ПФО Нижегородская обл.
3	АРСЕНЬЕВ Кирилл	2юн.р. 22.03.2011	СЗФО Ленинградская обл.
11	НАЗАРОВ Ефрем	Зюн.р. 24.05.2011	СПб г.Санкт-Петербург
7	ГЛУХАНОВ Павел	1юн.р. 02.05.2011	СЗФО Ленинградская обл.
15			

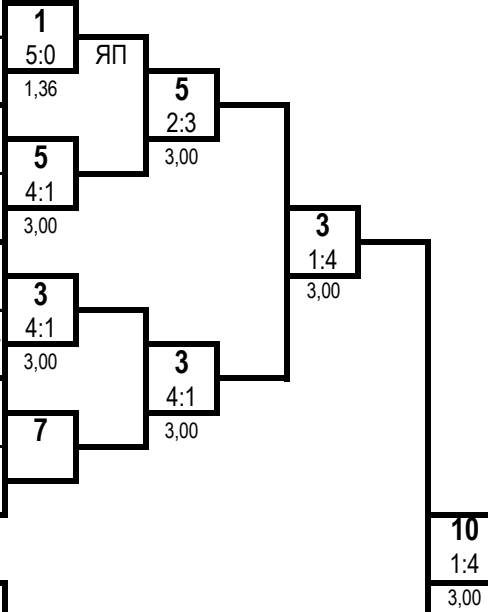

1 место

ЖИДКО Максимилиан

г.Санкт-Петербург

2 место

АРСЕНЬЕВ Кирилл

Ленинградская обл.

Б

2	МУРАЧУЕВ Мирза	Зр. 11.06.2010	СЗФО Ленинградская обл.
10	ЖИДКО Максимилиан	Зюн.р. 26.07.2010	СПб г.Санкт-Петербург
6	ГОРОХОВ Никита	Зюн.р. 23.09.2011	ЮФО Волгоградская обл.
14			
4	ФИЛАТОВ Роман	Зюн.р. 27.05.2011	СЗФО Ленинградская обл.
12	ГАЛЕНКО Олег	1юн.р. 29.06.2011	УФО ХМАО-Югра
8	ТРИГУБ Михаил	Зюн.р. 25.05.2011	СЗФО Ленинградская обл.
16			

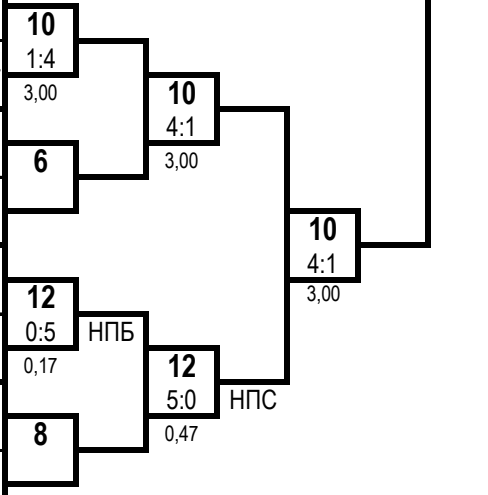

3 место

СЕРГЕЕВ Ярослав

Ленинградская обл.

3 место

ГАЛЕНКО Олег

ХМАО-Югра

Ут А

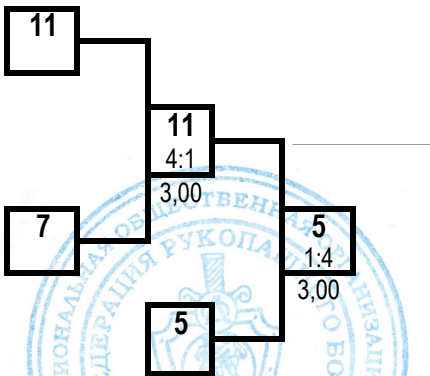

Ут Б

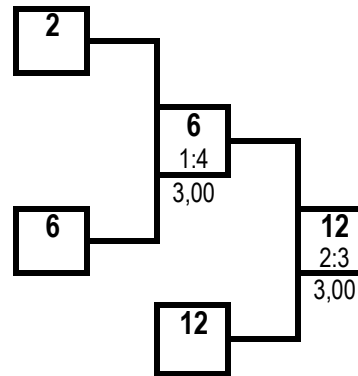

Гл. судья, ВК



И.Г. Кушнерик
(г. Кострома)

Гл. секретарь, ВК

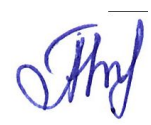

А.Ю. Плаутина
(г. Орел)

**Всероссийские соревнования среди юношей и девушек
12-13, 14-15, 16-17 лет по рукопашному бою
(СМ № 2100470021017551 в ЕКП Минспорта на 2024 год)**

01-04 февраля 2024 года

г. Выборг

ПРОТОКОЛ ЛИЧНЫХ РЕЗУЛЬТАТОВ

юноши 12-13 лет

Вес **41** кг

10 чел.

Место	№ жр	Фамилия	Имя	Отчество	ФО	Субъект	Разряд (звание)	Дата рождения	Тренер
1	8	КРУГЛОВ	Арсений	Кириллович	СПб	г.Санкт-Петербург	1юн.р.	16.11.2010	Смирнов АА
2	7	АХМАДОВ	Янис	Сефербекович	СПб	г.Санкт-Петербург	3юн.р.	24.09.2010	Тризна МП
3	9	РЯБОВ	Иван	Васильевич	ПФО	Нижегородская обл.	3юн.р.	27.09.2010	Куфтин ИН Куфтин АИ
3	4	ШЕВЧЕНКО	Григорий	Андреевич	СЗФО	Ленинградская обл.	1юн.р.	09.03.2010	Кулаков КВ
5	3	БОЖКОВ	Сергей	Артёмович	ЮФО	Волгоградская обл.	3юн.р.	01.11.2011	Горохович АА
5	2	БЕЛЯНИН	Константин	Сергеевич	ЦФО	Костромская обл.	3юн.р.	20.04.2011	Фунтов ВА
7-8	5	РУМЯНЦЕВ	Александр	Сергеевич	ЦФО	Костромская обл.	1юн.р.	08.10.2011	Слепцов АН
7-8	6	ГОЛОВАНОВ	Андрей	Николаевич	ПФО	Нижегородская обл.	3юн.р.	06.10.2010	Тавров АВ Кукушкин НВ
9-10	1	МАГАЛЯС	Максим	Денисович	СЗФО	Ленинградская обл.	3юн.р.	29.08.2011	Черников ИВ
9-10	10	АСКЕРХАНОВ	Тимур	Баязитдинович	СПб	г.Санкт-Петербург	3юн.р.	02.08.2011	Атакишиев ИИ Сиренко АВ

Гл. судья, ВК

Гл. секретарь, ВК



И.Г. Кушнерик
(г. Кострома)

А.Ю. Плаутина
(г. Орел)

**Всероссийские соревнования среди юношей и девушек
12-13, 14-15, 16-17 лет по рукопашному бою
(СМ № 2100470021017551 в ЕКП Минспорта на 2024 год)**

01-04 февраля 2024 года

г. Выборг

ПРОТОКОЛ ХОДА СОРЕВНОВАНИЙ

юноши 12-13 лет

Вес **41** кг 10 чел.

А

1	МАГАЛЯС Максим	Зюн.р. 29.08.2011	СЗФО Ленинградская обл.	9			
9	РЯБОВ Иван	Зюн.р. 27.09.2010	ПФО Нижегородская обл.	0:5	НПС	1,54	
5	РУМЯНЦЕВ Александр	1юн.р. 08.10.2011	ЦФО Костромская обл.	5			
13							
3	БОЖКОВ Сергей	Зюн.р. 01.11.2011	ЮФО Волгоградская обл.	3			
11							
7	АХМАДОВ Янис	Зюн.р. 24.09.2010	СПб г.Санкт-Петербург	7			
15							

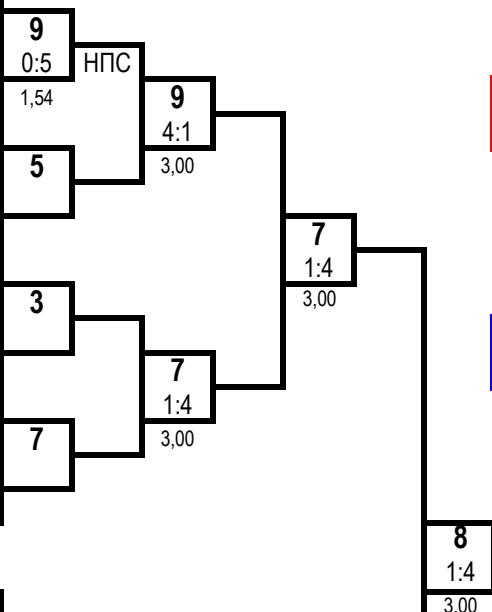

1 место

КРУГЛОВ Арсений

г.Санкт-Петербург

2 место

АХМАДОВ Янис

г.Санкт-Петербург

Б

2	БЕЛЯНИН Константин	Зюн.р. 20.04.2011	ЦФО Костромская обл.	2			
10	АСКЕРХАНОВ Тимур	Зюн.р. 02.08.2011	СПб г.Санкт-Петербург	5:0	БП	2,10	
6	ГОЛОВАНОВ Андрей	Зюн.р. 06.10.2010	ПФО Нижегородская обл.	6			
14							
4	ШЕВЧЕНКО Григорий	1юн.р. 09.03.2010	СЗФО Ленинградская обл.	4			
12							
8	КРУГЛОВ Арсений	1юн.р. 16.11.2010	СПб г.Санкт-Петербург	8			
16							

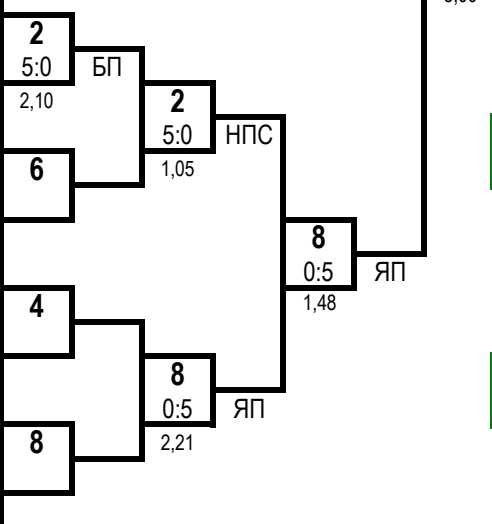

3 место

РЯБОВ Иван

Нижегородская обл.

3 место

ШЕВЧЕНКО Григорий

Ленинградская обл.

Ут А

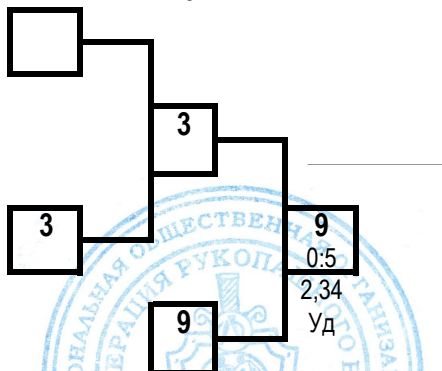

Ут Б

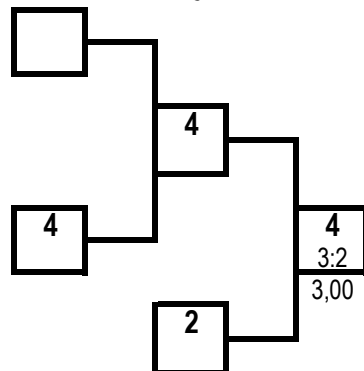

Гл. судья, ВК

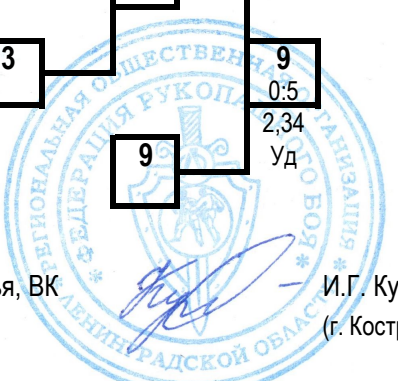

И.Г. Кушнерик
(г. Кострома)

Гл. секретарь, ВК

А.Ю. Плаутина
(г. Орел)

**Всероссийские соревнования среди юношей и девушек
12-13, 14-15, 16-17 лет по рукопашному бою
(СМ № 2100470021017551 в ЕКП Минспорта на 2024 год)**

01-04 февраля 2024 года

г. Выборг

ПРОТОКОЛ ЛИЧНЫХ РЕЗУЛЬТАТОВ

юноши 12-13 лет

Вес **44** кг

12 чел.

Место	№ жр	Фамилия	Имя	Отчество	ФО	Субъект	Разряд (звание)	Дата рождения	Тренер
1	8	СКРЕБКОВ	Максим	Юрьевич	ПФО	Нижегородская обл.	1юн.р.	04.04.2010	Мешков МА
2	1	КОЛЕСНИКОВ	Арсений	Дмитриевич	ЮФО	Волгоградская обл.	2юн.р.	07.08.2011	Матушкин СГ
3	3	РЫСЕВ	Денис	Владиславович	СЗФО	Ленинградская обл.	1юн.р.	25.05.2010	Петухов ВВ Коротыгин ЯЕ
3	6	КУЗНЕЦОВ	Максим	Владимирович	СПб	г.Санкт-Петербург	3юн.р.	13.12.2010	Жумабаев БМ
5	5	ВРАЧЕВ	Семён	Вадимович	СПб	г.Санкт-Петербург	3юн.р.	28.02.2010	Жумабаев БМ
5	4	ПРОКОФЬЕВ	Кирилл	Вячеславович	СЗФО	Ленинградская обл.	1юн.р.	20.02.2010	Кузнецов ИВ
7	9	УЛЬЯНОВ	Денис	Алексеевич	СПб	г.Санкт-Петербург	3юн.р.	07.10.2010	Атакишиев ИИ Сиренко АВ
8-9	7	КОЗЛОВ	Александр	Ильич	СПб	г.Санкт-Петербург	3юн.р.	15.07.2011	Акопян ГА Новоторов ЕЕ
8-9	10	ШЕПЕТКОВ	Никита	Сергеевич	СПб	г.Санкт-Петербург	3юн.р.	31.01.2012	Смирнов АА
10-12	11	ГУЛЯЕВ	Даниил	Андреевич	ПФО	Нижегородская обл.	3юн.р.	17.06.2010	Баскаков АВ
10-12	2	РЫСЕВ	Владислав	Владиславович	СЗФО	Ленинградская обл.	1юн.р.	25.05.2010	Петухов ВВ Коротыгин ЯЕ
10-12	12	МАГОМЕДОВ	Арслан	Мугутинович	СПб	г.Санкт-Петербург	3юн.р.	27.04.2010	Атакишиев ИИ Сиренко АВ

Гл. судья, ВК

Гл. секретарь, ВК



И.Г. Кушнерик
(г. Кострома)

А.Ю. Плаутина
(г. Орел)

**Всероссийские соревнования среди юношей и девушек
12-13, 14-15, 16-17 лет по рукопашному бою
(СМ № 2100470021017551 в ЕКП Минспорта на 2024 год)**

01-04 февраля 2024 года

г. Выборг

ПРОТОКОЛ ХОДА СОРЕВНОВАНИЙ

юноши 12-13 лет

Вес **44** кг 12 чел.

А

1	КОЛЕСНИКОВ Арсений	2юн.р. 07.08.2011	ЮФО Волгоградская обл.
9	УЛЬЯНОВ Денис	3юн.р. 07.10.2010	СПб г.Санкт-Петербург
5	ВРАЧЕВ Семён	3юн.р. 28.02.2010	СПб г.Санкт-Петербург
13			
3	РЫСЕВ Денис	1юн.р. 25.05.2010	СЗФО Ленинградская обл.
11	ГУЛЯЕВ Даниил	3юн.р. 17.06.2010	ПФО Нижегородская обл.
7	КОЗЛОВ Александр	3юн.р. 15.07.2011	СПб г.Санкт-Петербург
15			

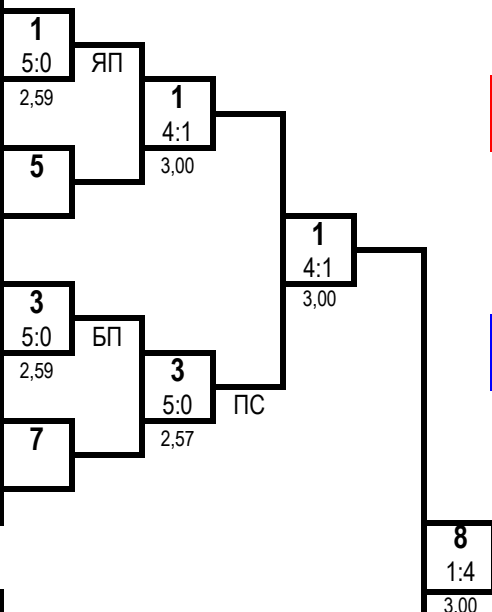

1 место

СКРЕБКОВ Максим

Нижегородская обл.

2 место

КОЛЕСНИКОВ Арсений

Волгоградская обл.

Б

2	РЫСЕВ Владислав	1юн.р. 25.05.2010	СЗФО Ленинградская обл.
10	ШЕПЕТКОВ Никита	3юн.р. 31.01.2012	СПб г.Санкт-Петербург
6	КУЗНЕЦОВ Максим	3юн.р. 13.12.2010	СПб г.Санкт-Петербург
14			
4	ПРОКОФЬЕВ Кирилл	1юн.р. 20.02.2010	СЗФО Ленинградская обл.
12	МАГОМЕДОВ Арслан	3юн.р. 27.04.2010	СПб г.Санкт-Петербург
8	СКРЕБКОВ Максим	1юн.р. 04.04.2010	ПФО Нижегородская обл.
16			

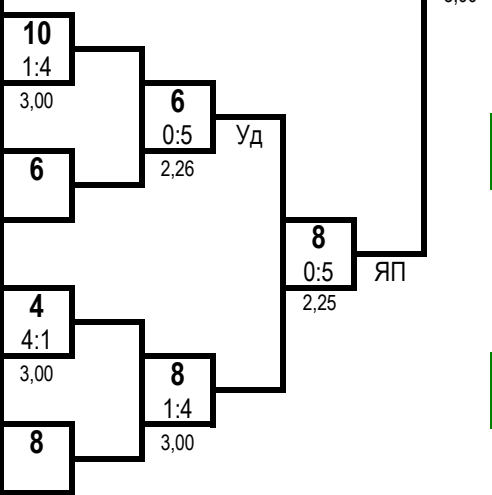

3 место

РЫСЕВ Денис

Ленинградская обл.

3 место

КУЗНЕЦОВ Максим

г.Санкт-Петербург

Ут А

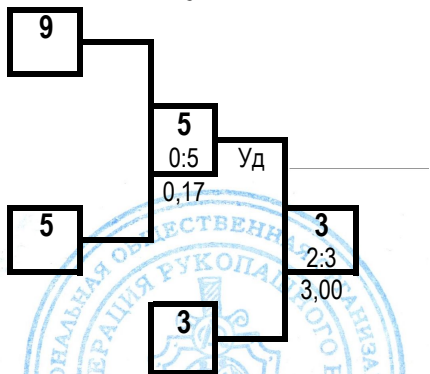

Ут Б

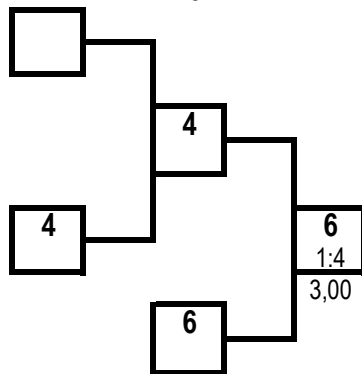

Гл. судья, ВК

И.Г. Кушнерик
(г. Кострома)

Гл. секретарь, ВК

А.Ю. Плаутина
(г. Орел)

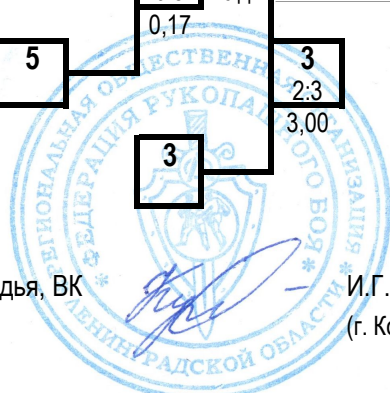

**Всероссийские соревнования среди юношей и девушек
12-13, 14-15, 16-17 лет по рукопашному бою
(СМ № 2100470021017551 в ЕКП Минспорта на 2024 год)**

01-04 февраля 2024 года

г. Выборг

ПРОТОКОЛ ХОДА СОРЕВНОВАНИЙ

юноши 12-13 лет

Вес **48** кг

7 чел.

А

1	БУЧНЕВ Платон	1юн.р. 14.07.2010	СЗФО Ленинградская обл.
5	ВЕРШИНИН Вячеслав	Зр. 01.10.2010	СФО Новосибирская обл.
3	КУЗЬ Максим	1юн.р. 15.09.2010	СЗФО Псковская обл.
7	СУВОРОВ Кирилл	Зюн.р. 28.04.2011	СПб г.Санкт-Петербург

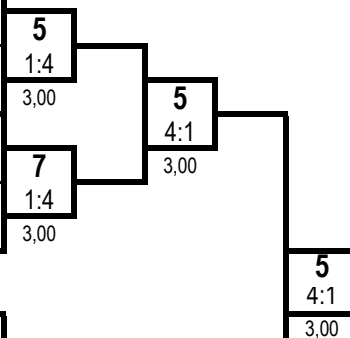

1 место

ВЕРШИНИН Вячеслав

Новосибирская обл.

Б

2	ВОРОНЧИХИН Максим	1юн.р. 25.03.2010	СЗФО Калининградская обл.
6	КОЖЕВИН Вадим	1юн.р. 13.01.2011	СЗФО Ленинградская обл.
4	АНТОНОВ Ярослав	Зюн.р. 09.08.2011	ЮФО Волгоградская обл.
8			

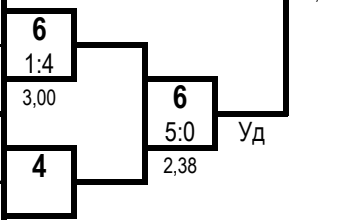

2 место

КОЖЕВИН Вадим

Ленинградская обл.

Ут А

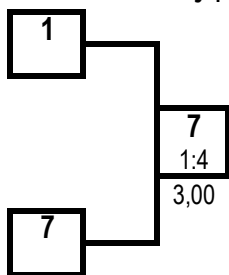

Ут Б

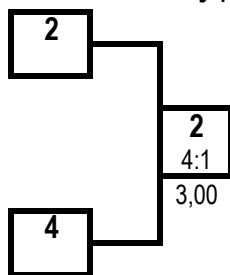

3 место

СУВОРОВ Кирилл

г.Санкт-Петербург

3 место

ВОРОНЧИХИН Максим

Калининградская обл.

ПРОТОКОЛ ЛИЧНЫХ РЕЗУЛЬТАТОВ

Место	№ жр	Фамилия	Имя	Отчество	ФО	Субъект РФ	Разряд (звание)	Дата рождения	Тренер
1	5	ВЕРШИНИН	Вячеслав	Павлович	СФО	Новосибирская обл.	Зр.	01.10.2010	Щербаков МП
2	6	КОЖЕВИН	Вадим	Валерьевич	СЗФО	Ленинградская обл.	1юн.р.	13.01.2011	Сулаев АН
3	7	СУВОРОВ	Кирилл	Витальевич	СПб	г.Санкт-Петербург	Зюн.р.	28.04.2011	Смирнов АА
3	2	ВОРОНЧИХИН	Максим	Максимович	СЗФО	Калининградская обл.	1юн.р.	25.03.2010	Волков АП
5	1	БУЧНЕВ	Платон	Сергеевич	СЗФО	Ленинградская обл.	1юн.р.	14.07.2010	Кузнецов ИВ
5	4	АНТОНОВ	Ярослав	Юрьевич	ЮФО	Волгоградская обл.	Зюн.р.	09.08.2011	Унанян АЛ
7	3	КУЗЬ	Максим	Владимирович	СЗФО	Псковская обл.	1юн.р.	15.09.2010	Евдокимов ВН Керимов РА

Гл. судья, ВК

И.Г. Кушнерик
(г. Кострома)

Гл. секретарь, ВК

А.Ю. Плаутина
(г. Орел)



**Всероссийские соревнования среди юношей и девушек
12-13, 14-15, 16-17 лет по рукопашному бою
(СМ № 2100470021017551 в ЕКП Минспорта на 2024 год)**

01-04 февраля 2024 года

г. Выборг

ПРОТОКОЛ ХОДА СОРЕВНОВАНИЙ

юноши 12-13 лет

Вес **52** кг

8 чел.

А

1	ТЕТЕРЯТНИКОВ Артём	1юн.р. 25.11.2010	ЮФО Волгоградская обл.
5	ВАСИЛЬЕВ Роман	2юн.р. 01.05.2010	СЗФО Ленинградская обл.
3	БОРМОТОВ Константин	2юн.р. 19.07.2010	СЗФО Ленинградская обл.
7	КРАЛЬКО Арсений	2юн.р. 12.04.2010	СЗФО Мурманская обл.

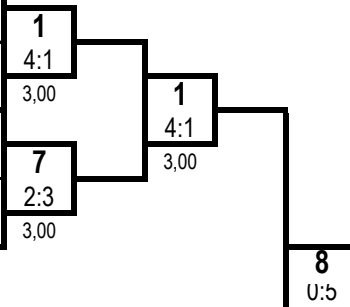

1 место

КИСЕЛЁВ Ярослав

г.Санкт-Петербург

Б

2	БАЛИХАНОВ Максим	2юн.р. 25.12.2010	СЗФО Ленинградская обл.
6	ГЛУХОВ Арсений	2юн.р. 05.04.2010	СЗФО Мурманская обл.
4	КОНДРАТЬЕВ Виталий	3юн.р. 18.07.2010	СЗФО Ленинградская обл.
8	КИСЕЛЁВ Ярослав	3юн.р. 11.04.2010	СПб г.Санкт-Петербург

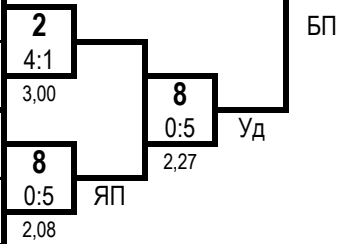

2 место

ТЕТЕРЯТНИКОВ Артём

Волгоградская обл.

Ут А

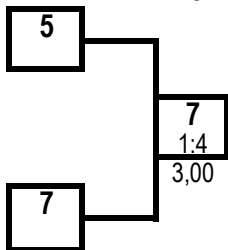

Ут Б

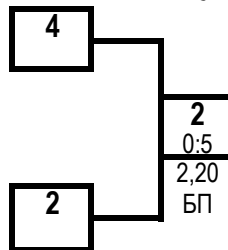

3 место

КРАЛЬКО Арсений

Мурманская обл.

3 место

БАЛИХАНОВ Максим

Ленинградская обл.

ПРОТОКОЛ ЛИЧНЫХ РЕЗУЛЬТАТОВ

Место	№ жр	Фамилия	Имя	Отчество	ФО	Субъект РФ	Разряд (звание)	Дата рождения	Тренер
1	8	КИСЕЛЁВ	Ярослав	Александрович	СПб	г.Санкт-Петербург	3юн.р.	11.04.2010	Жумабаев БМ
2	1	ТЕТЕРЯТНИКОВ	Артём	Алексеевич	ЮФО	Волгоградская обл.	1юн.р.	25.11.2010	Матушкин СГ
3	7	КРАЛЬКО	Арсений Игоревич		СЗФО	Мурманская обл.	2юн.р.	12.04.2010	Волок ОГ
3	2	БАЛИХАНОВ	Максим	Эмирович	СЗФО	Ленинградская обл.	2юн.р.	25.12.2010	Петухов ВВ Коротыгин ЯЕ
5	5	ВАСИЛЬЕВ	Роман	Алексеевич	СЗФО	Ленинградская обл.	2юн.р.	01.05.2010	Абрамов ДЮ
5	4	КОНДРАТЬЕВ	Виталий	Антонович	СЗФО	Ленинградская обл.	3юн.р.	18.07.2010	Козловский АГ Дробинин АВ
7-8	3	БОРМОТОВ	Константин	Сергеевич	СЗФО	Ленинградская обл.	2юн.р.	19.07.2010	Кулаков КВ
7-8	6	ГЛУХОВ	Арсений	Евгеньевич	СЗФО	Мурманская обл.	2юн.р.	05.04.2010	Волок ОГ

Гл. судья, ВК



И.Г. Кушнерик
(г. Кострома)

Гл. секретарь, ВК

А.Ю. Плаутина
(г. Орел)

**Всероссийские соревнования среди юношей и девушек
12-13, 14-15, 16-17 лет по рукопашному бою
(СМ № 2100470021017551 в ЕКП Минспорта на 2024 год)**

01-04 февраля 2024 года

г. Выборг

ПРОТОКОЛ ХОДА СОРЕВНОВАНИЙ

юноши 12-13 лет

Вес **57** кг

7 чел.

А

1	БАГАУТДИНОВ Илья	2юн.р. 16.08.2011	ЮФО Волгоградская обл.
5	АХМЕДОВ Али	3юн.р. 11.07.2010	СПб г.Санкт-Петербург
3	ДЕГОВЦОВ Даниэль	1юн.р. 29.04.2011	СЗФО Ленинградская обл.
7	ЕВДОКИМОВ Максим	2юн.р. 29.04.2010	СЗФО Псковская обл.

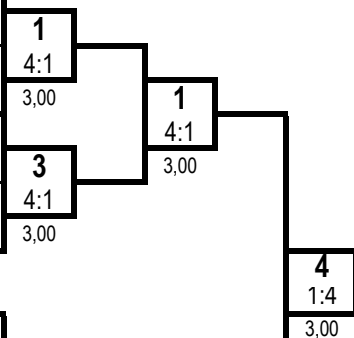

1 место

БАБАЕВ Марат
Ленинградская обл.

2 место

БАГАУТДИНОВ Илья
Волгоградская обл.

Б

2	ГОНЧАР Ярослав	3юн.р. 15.08.2010	СЗФО Ленинградская обл.
6	ДАНИЛОВ Тимофей	3юн.р. 07.07.2010	ПФО Нижегородская обл.
4	БАБАЕВ Марат	Зр. 23.11.2010	СЗФО Ленинградская обл.
8			

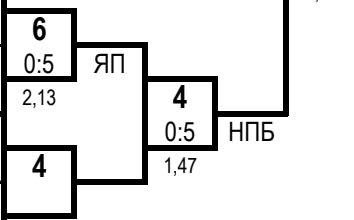

3 место

АХМЕДОВ Али
г.Санкт-Петербург

3 место

ДАНИЛОВ Тимофей
Нижегородская обл.

Ут А

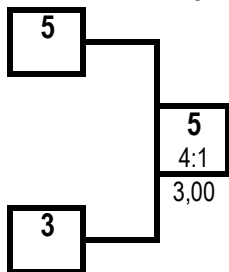

Ут Б

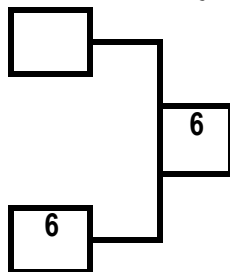

ПРОТОКОЛ ЛИЧНЫХ РЕЗУЛЬТАТОВ

Место	№ жр	Фамилия	Имя	Отчество	ФО	Субъект РФ	Разряд (звание)	Дата рождения	Тренер
1	4	БАБАЕВ	Марат	Дмитриевич	СЗФО	Ленинградская обл.	Зр.	23.11.2010	Петухов ВВ Коротыгин ЯЕ
2	1	БАГАУТДИНОВ	Илья	Александрович	ЮФО	Волгоградская обл.	2юн.р.	16.08.2011	Матушкин СГ
3	5	АХМЕДОВ	Али	Робертович	СПб	г.Санкт-Петербург	3юн.р.	11.07.2010	Жумабаев БМ
3	6	ДАНИЛОВ	Тимофей	Максимович	ПФО	Нижегородская обл.	3юн.р.	07.07.2010	Тавров АВ Кукушкин НВ
5	3	ДЕГОВЦОВ	Даниэль	Денисович	СЗФО	Ленинградская обл.	1юн.р.	29.04.2011	Козловский АГ Дробинин АВ
6-7	7	ЕВДОКИМОВ	Максим	Сергеевич	СЗФО	Псковская обл.	2юн.р.	29.04.2010	Евдокимов ВН Керимов РА
6-7	2	ГОНЧАР	Ярослав	Антонович	СЗФО	Ленинградская обл.	3юн.р.	15.08.2010	Козловский АГ Дробинин АВ

Гл. судья, ВК



(Signature)
И.Г. Кушнерик
(г. Кострома)

Гл. секретарь, ВК

(Signature)

А.Ю. Плаутина
(г. Орел)

**Всероссийские соревнования среди юношей и девушек
12-13, 14-15, 16-17 лет по рукопашному бою
(СМ № 2100470021017551 в ЕКП Минспорта на 2024 год)**

01-04 февраля 2024 года

г. Выборг

ПРОТОКОЛ ХОДА СОРЕВНОВАНИЙ

юноши 12-13 лет

Вес **62** кг

5 чел.

А

1	ШИХБАЛАЕВ Хаджимурад	1юн.р. 25.02.2010	СЗФО Вологодская обл.
5	БАБОШИН Артем	3юн.р. 19.10.2010	СПб г.Санкт-Петербург
3	ШТЕРК Герман	1юн.р. 03.03.2010	СПб г.Санкт-Петербург
7			

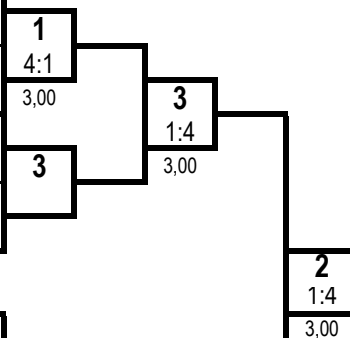

1 место

СЕМЕНОВ Кирилл

Костромская обл.

Б

2	СЕМЕНОВ Кирилл	2р. 08.08.2010	ЦФО Костромская обл.
6			
4	ПЯТУНИН Ярослав	3юн.р. 29.03.2010	СПб г.Санкт-Петербург
8			

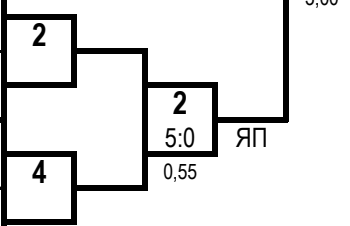

2 место

ШТЕРК Герман

г.Санкт-Петербург

Ут А

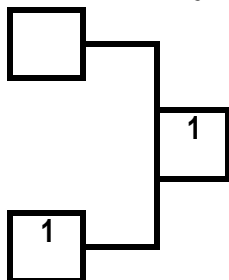

Ут Б

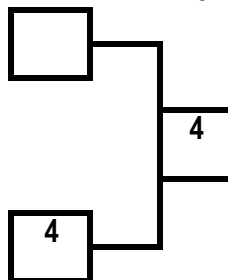

3 место

ШИХБАЛАЕВ Хаджимурад

Вологодская обл.

3 место

ПЯТУНИН Ярослав

г.Санкт-Петербург

ПРОТОКОЛ ЛИЧНЫХ РЕЗУЛЬТАТОВ

Место	№ жр	Фамилия Имя Отчество	ФО	Субъект РФ	Разряд (звание)	Дата рождения	Тренер
1	2	СЕМЕНОВ Кирилл Денисович	ЦФО	Костромская обл.	2р.	08.08.2010	Рабаданов МИ
2	3	ШТЕРК Герман Андреевич	СПб	г.Санкт-Петербург	1юн.р.	03.03.2010	Смирнов АА
3	1	ШИХБАЛАЕВ Хаджимурад Имамович	СЗФО	Вологодская обл.	1юн.р.	25.02.2010	Мигунов ПС
3	4	ПЯТУНИН Ярослав Иванович	СПб	г.Санкт-Петербург	3юн.р.	29.03.2010	Акопян ГА Новоторов ЕЕ
5	5	БАБОШИН Артем Сергеевич	СПб	г.Санкт-Петербург	3юн.р.	19.10.2010	Акопян ГА Новоторов ЕЕ

Гл. судья, ВК

И.Г. Кушнерик
(г. Кострома)

Гл. секретарь, ВК

А.Ю. Плаутина
(г. Орел)



**Всероссийские соревнования среди юношей и девушек
12-13, 14-15, 16-17 лет по рукопашному бою
(СМ № 2100470021017551 в ЕКП Минспорта на 2024 год)**

01-04 февраля 2024 года

г. Выборг

ПРОТОКОЛ ХОДА СОРЕВНОВАНИЙ

вес 67 кг

юноши 12-13 лет

№ жр.	№ табл	Фамилия, Имя	ФО	Субъект РФ	Разряд	1		2		3		Сумма баллов	Место
						Уд	НПБ	Уд	НПБ	Уд	НПБ		
1	72	ПЕРФИЛЬЕВ Матвей	СЗФО	Вологодская обл.	1юн.р.			4	10	0	0	4	2
								3,00	7	0,21	4		
										Уд			
2	128	ГУСАРОВ Арсений	СЗФО	Ленинградская обл.	Зюн.р.	1	7			0	0	1	3
						3,00	10			0,10	0		
										НПБ			
3	145	ОСИПЯН Карэн	СЗФО	Ленинградская обл.	Зюн.р.	5	4	5	0			10	1
						0,21	0	0,10	0				
								Уд		НПБ			

ПРОТОКОЛ ЛИЧНЫХ РЕЗУЛЬТАТОВ

№ жр.	Фамилия, Имя	Дата рождения	Разряд	ФО	Субъект РФ	Тренер	Место
3	ОСИПЯН Карэн Романович	13.08.2011	Зюн.р.	СЗФО	Ленинградская обл.	Абрамов ДЮ	1
1	ПЕРФИЛЬЕВ Матвей Юрьевич	19.01.2012	1юн.р.	СЗФО	Вологодская обл.	Герасименко АС	2
2	ГУСАРОВ Арсений Александрович	21.01.2011	Зюн.р.	СЗФО	Ленинградская обл.	Козловский АГ Дробинин АВ	3

Главный судья, ВК

И.Г. Кушнерик

Главный секретарь, ВК

А.Ю. Плаутина

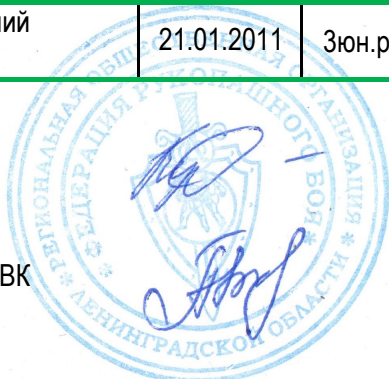

**Всероссийские соревнования среди юношей и девушек
12-13, 14-15, 16-17 лет по рукопашному бою
(СМ № 2100470021017551 в ЕКП Минспорта на 2024 год)**

01-04 февраля 2024 года

г. Выборг

ПРОТОКОЛ ХОДА СОРЕВНОВАНИЙ

юноши 12-13 лет

Вес **67+** кг

7 чел.

А

1	ДАМИНОВ Тимур	Зюн.р. 18.08.2010	СПб г.Санкт-Петербург
5	ШАТСКИЙ Тимур	Зюн.р. 16.06.2011	СЗФО Калининградская обл.
3	БРУСЕНЦЕВ Артём	Зюн.р. 24.10.2011	ПФО Нижегородская обл.
7	КОЛОТУХИН Савелий	1юн.р. 12.11.2010	ЦФО Курская обл.

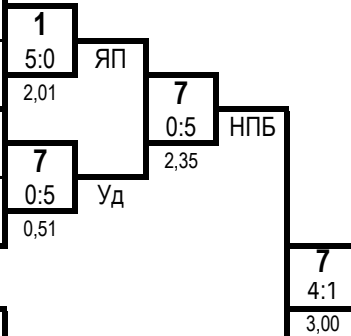

1 место

КОЛОТУХИН Савелий

Курская обл.

Б

2	СОЛДАТЕНКОВ Лев	Зюн.р. 03.10.2011	ПФО Нижегородская обл.
6	КАМЫНИН Григорий	Зюн.р. 04.12.2011	СЗФО Калининградская обл.
4	РЯБЦЕВ Демьян	2р. 10.02.2010	УФО Свердловская обл.
8			

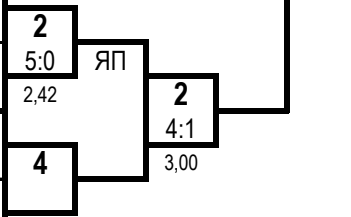

2 место

СОЛДАТЕНКОВ Лев

Нижегородская обл.

Ут А

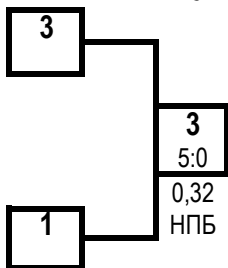

Ут Б

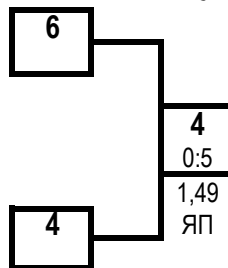

3 место

БРУСЕНЦЕВ Артём

Нижегородская обл.

3 место

РЯБЦЕВ Демьян

Свердловская обл.

ПРОТОКОЛ ЛИЧНЫХ РЕЗУЛЬТАТОВ

Место	№ жр	Фамилия	Имя	Отчество	ФО	Субъект РФ	Разряд (звание)	Дата рождения	Тренер
1	7	КОЛОТУХИН	Савелий	Алексеевич	ЦФО	Курская обл.	1юн.р.	12.11.2010	Нестерова ТВ Таран КГ
2	2	СОЛДАТЕНКОВ	Лев	Алексеевич	ПФО	Нижегородская обл.	Зюн.р.	03.10.2011	Тавров АВ Кукушкин НВ
3	3	БРУСЕНЦЕВ	Артём	Сергеевич	ПФО	Нижегородская обл.	Зюн.р.	24.10.2011	Куфтин ИН Куфтин АИ
3	4	РЯБЦЕВ	Демьян	Андреевич	УФО	Свердловская обл.	2р.	10.02.2010	Николаев СС
5	1	ДАМИНОВ	Тимур	Анварович	СПб	г.Санкт-Петербург	Зюн.р.	18.08.2010	Тризна МП
5	6	КАМЫНИН	Григорий	Евгеньевич	СЗФО	Калининградская обл.	Зюн.р.	04.12.2011	Волков АП
7	5	ШАТСКИЙ	Тимур	Ильич	СЗФО	Калининградская обл.	Зюн.р.	16.06.2011	Волков АП

Гл. судья, ВК

И.Г. Кушнерик
(г. Кострома)

Гл. секретарь, ВК

А.Ю. Плаутина
(г. Орел)



**Всероссийские соревнования среди юношей и девушек
12-13, 14-15, 16-17 лет по рукопашному бою
(СМ № 2100470021017551 в ЕКП Минспорта на 2024 год)**

01-04 февраля 2024 года

г. Выборг

ПРОТОКОЛ ХОДА СОРЕВНОВАНИЙ

вес 37 кг

девушки 12-13 лет

№ жр.	№ табл	Фамилия, Имя	ФО	Субъект РФ	Разряд	1		2		3		Сумма баллов	Место
						БП	НПБ	БП	НПБ	БП	НПБ		
1	87	ДАДАЕВА Арина	СЗФО	Ленинградская обл.	2юн.р.			5	4	5	7	10	1
								0,35	0	1,38	0		
								БП		НПБ		11	
2	232	ДЯТЛОВА Елизавета	УФО	ХМАО-Югра	3юн.р.	0	0			0	2	0	3
						0,35	4			2,15	9		
								БП		НПБ		2	
3	326	КОСОВА Александра	СФО	Кемеровская обл.	3юн.р.	0	0	5	9			5	2
						1,38	7	2,15	2				
								НПБ		НПБ		9	

ПРОТОКОЛ ЛИЧНЫХ РЕЗУЛЬТАТОВ

№ жр.	Фамилия, Имя	Дата рождения	Разряд	ФО	Субъект РФ	Тренер	Место
1	ДАДАЕВА Арина Хасановна	22.03.2011	2юн.р.	СЗФО	Ленинградская обл.	Марьяндышев ДВ	1
3	КОСОВА Александра Михайловна	15.03.2012	3юн.р.	СФО	Кемеровская обл.	Марченко ЮА Панаков АД	2
2	ДЯТЛОВА Елизавета Валерьевна	20.12.2011	3юн.р.	УФО	ХМАО-Югра	Осипов АИ	3

Главный судья, ВК

И.Г. Кушнерик

Главный секретарь, ВК

А.Ю. Плаутина



**Всероссийские соревнования среди юношей и девушек
12-13, 14-15, 16-17 лет по рукопашному бою
(СМ № 2100470021017551 в ЕКП Минспорта на 2024 год)**

01-04 февраля 2024 года

г. Выборг

ПРОТОКОЛ ХОДА СОРЕВНОВАНИЙ

девушки 12-13 лет

Вес **48** кг

4 чел.

А

1	КОТОВА Дарина	Зюн.р. 22.10.2010	СЗФО Ленинградская обл.
5			
3	ПЯТУНИНА Кира	Зюн.р. 29.08.2011	СПб г.Санкт-Петербург
7			

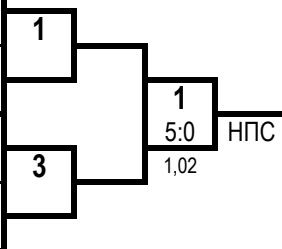

1 место

ЖУКОВА Юлиана

г.Санкт-Петербург

Б

2	ЖУКОВА Юлиана	Зюн.р. 05.05.2010	СПб г.Санкт-Петербург
6			
4	ТКАЧЕНКО Валерия	Зюн.р. 25.08.2011	СЗФО Калининградская обл.
8			

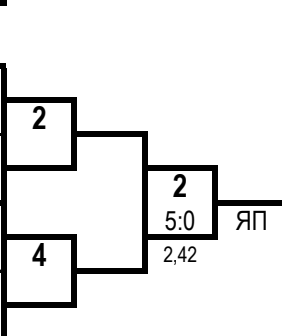

2 место

КОТОВА Дарина

Ленинградская обл.

Ут А

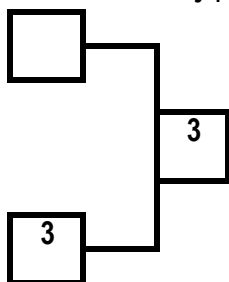

Ут Б

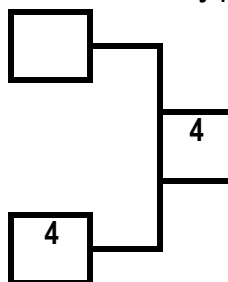

3 место

ПЯТУНИНА Кира

г.Санкт-Петербург

3 место

ТКАЧЕНКО Валерия

Калининградская обл.

ПРОТОКОЛ ЛИЧНЫХ РЕЗУЛЬТАТОВ

Место	№ жр	Фамилия Имя Отчество	ФО	Субъект РФ	Разряд (звание)	Дата рождения	Тренер
1	2	ЖУКОВА Юлиана Дмитриевна	СПб	г.Санкт-Петербург	Зюн.р.	05.05.2010	Акопян ГА Новоторов ЕЕ
2	1	КОТОВА Дарина Сергеевна	СЗФО	Ленинградская обл.	Зюн.р.	22.10.2010	Петухова ИА
3	3	ПЯТУНИНА Кира Ивановна	СПб	г.Санкт-Петербург	Зюн.р.	29.08.2011	Акопян ГА Новоторов ЕЕ
3	4	ТКАЧЕНКО Валерия Алексеевна	СЗФО	Калининградская обл.	Зюн.р.	25.08.2011	Волков АП

Гл. судья, ВК

И.Г. Кушнерик
(г. Кострома)

Гл. секретарь, ВК

А.Ю. Плаутина
(г. Орел)



**Всероссийские соревнования среди юношей и девушек
12-13, 14-15, 16-17 лет по рукопашному бою
(СМ № 2100470021017551 в ЕКП Минспорта на 2024 год)**

01-04 февраля 2024 года

г. Выборг

ПРОТОКОЛ ХОДА СОРЕВНОВАНИЙ

девушки 12-13 лет

Вес **53** кг

2 чел.

А							
1	СУВОРОВА Дарья	Зюн.р. 12.03.2010	СЗФО Ленинградская обл.	1		1 место	СУВОРОВА Дарья Ленинградская обл.
5				1			
3							
7							
Б							
2	АКСЕНОВА Варвара	Зюн.р. 29.12.2010	ЦФО Липецкая обл.	2		2 место	АКСЕНОВА Варвара Липецкая обл.
6				2			
4							
8							

ПРОТОКОЛ ЛИЧНЫХ РЕЗУЛЬТАТОВ

Место	№ жр	Фамилия Имя Отчество	ФО	Субъект РФ	Разряд (звание)	Дата рождения	Тренер
1	1	СУВОРОВА Дарья Сергеевна	СЗФО	Ленинградская обл.	Зюн.р.	12.03.2010	Бугаков АС
2	2	АКСЕНОВА Варвара Александровна	ЦФО	Липецкая обл.	Зюн.р.	29.12.2010	Коростинский ВН Сафонов МИ

Гл. судья, ВК



[Handwritten signature of I.G. Kushnerik]

И.Г. Кушнерик
(г. Кострома)

Гл. секретарь, ВК

[Handwritten signature of A.Yu. Plautina]

А.Ю. Плаутина
(г. Орел)

**Всероссийские соревнования среди юношей и девушек
12-13, 14-15, 16-17 лет по рукопашному бою
(СМ № 2100470021017551 в ЕКП Минспорта на 2024 год)**

01-04 февраля 2024 года

г. Выборг

ПРОТОКОЛ ХОДА СОРЕВНОВАНИЙ

юноши 14-15 лет

Вес **41** кг

4 чел.

А

1	АХТЯМОВ Раис	Зр. 16.03.2009	СЗФО Ленинградская обл.
5			
3	СИВЦЕВ Артём	1юн.р. 14.12.2008	СЗФО Мурманская обл.
7			

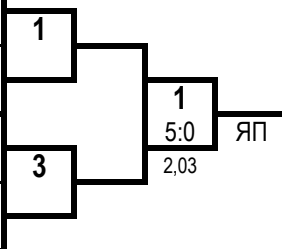

1 место

АХТЯМОВ Раис
Ленинградская обл.

Б

2	КУЛАКОВ Максим	Зр. 01.10.2009	СЗФО Ленинградская обл.
6			
4	МИСБАХОВ Владислав	1юн.р. 02.09.2009	УФО ХМАО-Югра
8			

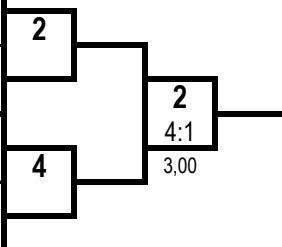

2 место

КУЛАКОВ Максим
Ленинградская обл.

Ут А

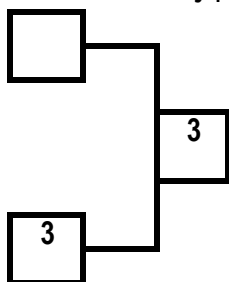

3 место

СИВЦЕВ Артём
Мурманская обл.

Ут Б

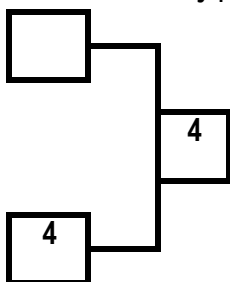

3 место

МИСБАХОВ Владислав
ХМАО-Югра

ПРОТОКОЛ ЛИЧНЫХ РЕЗУЛЬТАТОВ

Место	№ жр	Фамилия	Имя	Отчество	ФО	Субъект РФ	Разряд (звание)	Дата рождения	Тренер
1	1	АХТЯМОВ	Раис	Адисович	СЗФО	Ленинградская обл.	Зр.	16.03.2009	Бражников СА
2	2	КУЛАКОВ	Максим	Кириллович	СЗФО	Ленинградская обл.	Зр.	01.10.2009	Бражников СА
3	3	СИВЦЕВ	Артём	Константинович	СЗФО	Мурманская обл.	1юн.р.	14.12.2008	Патрикеева ДМ
3	4	МИСБАХОВ	Владислав	Станиславович	УФО	ХМАО-Югра	1юн.р.	02.09.2009	Чикнайкин ЕА

Гл. судья, ВК



И.Г. Кушнерик
(г. Кострома)

Гл. секретарь, ВК

А.Ю. Плаутина
(г. Орел)

**Всероссийские соревнования среди юношей и девушек
12-13, 14-15, 16-17 лет по рукопашному бою
(СМ № 2100470021017551 в ЕКП Минспорта на 2024 год)**

01-04 февраля 2024 года

г. Выборг

ПРОТОКОЛ ЛИЧНЫХ РЕЗУЛЬТАТОВ

юноши 14-15 лет

Вес **44** кг

10 чел.

Место	№ жр	Фамилия Имя Отчество	ФО	Субъект	Разряд (звание)	Дата рождения	Тренер
1	9	ШАДМАНОВ Абдумалик Музаффарович	ЦФО	Московская обл.	1р.	03.10.2009	Егорова МС
2	2	УМАРОВ Эльдар Вагифович	СПб	г.Санкт-Петербург	1юн.р.	14.01.2010	Жумабаев БМ
3	5	КАМКО Владислав Яковлевич	СФО	Новосибирская обл.	1юн.р.	04.08.2009	Щербаков МП
3	6	МЯГКИЙ Иван Георгиевич	СЗФО	Калининградская обл.	1юн.р.	24.01.2009	Волков АП
5	3	ПОРОШИН Кирилл Александрович	СЗФО	Вологодская обл.	1юн.р.	29.08.2009	Самодуров ВН
5	8	СТАРОСТА Лев Семенович	ЮФО	Волгоградская обл.	1юн.р.	23.02.2009	Унанян АЛ
7-8	1	ЗВЯГИН Матвей Алексеевич	СЗФО	Ленинградская обл.	1юн.р.	19.03.2009	Бражников СА
7-8	10	ЗЕЛЁНЕНЬКИЙ Максим Александрович	СЗФО	Ленинградская обл.	1юн.р.	02.07.2009	Черников ИВ
9-10	7	ГУНИН Александр Сергеевич	СПб	г.Санкт-Петербург	1юн.р.	25.10.2008	Смирнов АА
9-10	4	САТАРОВ Максаджон Мансуржонович	СЗФО	Ленинградская обл.	1юн.р.	18.07.2009	Марьяндышев ДВ

Гл. судья, ВК

Гл. секретарь, ВК



И.Г. Кушнерик
(г. Кострома)

А.Ю. Плаутина
(г. Орел)

**Всероссийские соревнования среди юношей и девушек
12-13, 14-15, 16-17 лет по рукопашному бою
(СМ № 2100470021017551 в ЕКП Минспорта на 2024 год)**

01-04 февраля 2024 года

г. Выборг

ПРОТОКОЛ ХОДА СОРЕВНОВАНИЙ

юноши 14-15 лет

Вес **44** кг 10 чел.

А

1	ЗВЯГИН Матвей	1юн.р. 19.03.2009	СЗФО Ленинградская обл.
9	ШАДМАНОВ Абдумалик	1р. 03.10.2009	ЦФО Московская обл.
5	КАМКО Владислав	1юн.р. 04.08.2009	СФО Новосибирская обл.
13			
3	ПОРОШИН Кирилл	1юн.р. 29.08.2009	СЗФО Вологодская обл.
11			
7	ГУНИН Александр	1юн.р. 25.10.2008	СПб г.Санкт-Петербург
15			

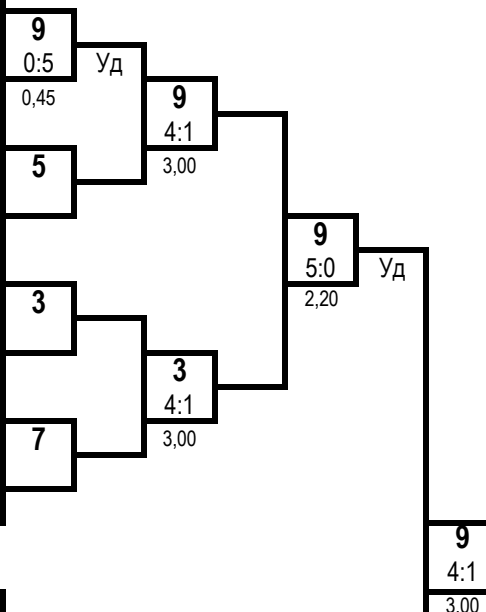

1 место

ШАДМАНОВ Абдумалик

Московская обл.

2 место

УМАРОВ Эльдар

г.Санкт-Петербург

Б

2	УМАРОВ Эльдар	1юн.р. 14.01.2010	СПб г.Санкт-Петербург
10	ЗЕЛЕНЕНЬКИЙ Максим	1юн.р. 02.07.2009	СЗФО Ленинградская обл.
6	МЯГКИЙ Иван	1юн.р. 24.01.2009	СЗФО Калининградская обл.
14			
4	САТАРОВ Максаджон	1юн.р. 18.07.2009	СЗФО Ленинградская обл.
12			
8	СТАРОСТА Лев	1юн.р. 23.02.2009	ЮФО Волгоградская обл.
16			

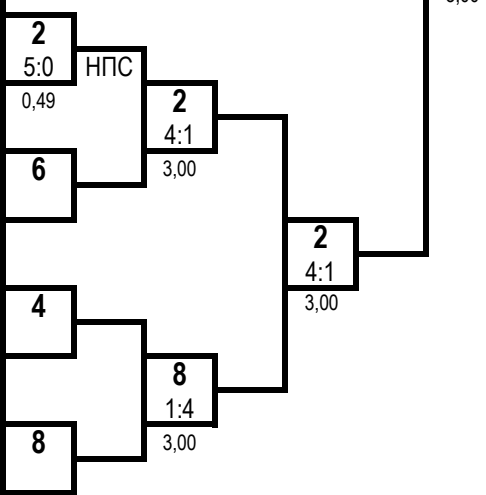

3 место

КАМКО Владислав

Новосибирская обл.

3 место

МЯГКИЙ Иван

Калининградская обл.

Ут А

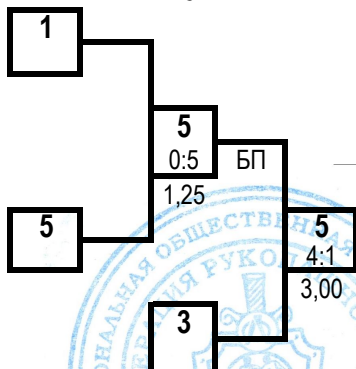

Ут Б

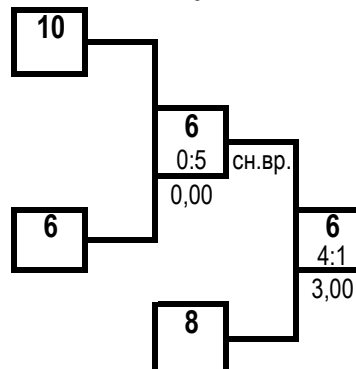

Гл. судья, ВК



И.Г. Кушнерик
(г. Кострома)

Гл. секретарь, ВК

А.Ю. Плаутина
(г. Орел)

**Всероссийские соревнования среди юношей и девушек
12-13, 14-15, 16-17 лет по рукопашному бою
(СМ № 2100470021017551 в ЕКП Минспорта на 2024 год)**

01-04 февраля 2024 года

г. Выборг

ПРОТОКОЛ ЛИЧНЫХ РЕЗУЛЬТАТОВ

юноши 14-15 лет

Вес **48** кг

9 чел.

Место	№ жр	Фамилия	Имя	Отчество	ФО	Субъект	Разряд (звание)	Дата рождения	Тренер
1	8	МОИСЕЕВ	Лев	Дмитриевич	ПФО	Нижегородская обл.	1юн.р.	25.06.2009	Тавров АВ Кукушкин НВ
2	7	САВЧУК	Егор	Иванович	СПб	г.Санкт-Петербург	1юн.р.	18.11.2009	Иванюк АВ Рядняный МВ
3	1	ВЕСЕЛОВ	Кирилл	Евгеньевич	СЗФО	Ленинградская обл.	3р.	09.10.2009	Бугаков АС
3	2	КОРШУНОВ	Егор	Александрович	СЗФО	Ленинградская обл.	2р.	17.08.2009	Абрамов ДЮ
5	3	ШЕНЬШИН	Михаил	Владимирович	СЗФО	Ленинградская обл.	3р.	16.12.2009	Гусейнов АХ
5	4	ИЛЬЯСОВ	Артур	Анатольевич	СЗФО	Ленинградская обл.	2р.	24.09.2008	Петухов ВВ
9-10	5	ДЕМИРОВ	Даниял	Азизович	СЗФО	Ленинградская обл.	3р.	16.01.2010	Бражников СА
9-10	6	ЗУБОВ	Роман	Вячеславович	СПб	г.Санкт-Петербург	1юн.р.	20.07.2009	Смирнов АА
11-16	9	ГРИГОРЯН	Севастьян	Рубенович	ПФО	Нижегородская обл.	1юн.р.	15.02.2009	Куфтин ИН Куфтин АИ

Гл. судья, ВК

Гл. секретарь, ВК



И.Г. Кушнерик
(г. Кострома)

А.Ю. Плаутина
(г. Орел)

**Всероссийские соревнования среди юношей и девушек
12-13, 14-15, 16-17 лет по рукопашному бою
(СМ № 2100470021017551 в ЕКП Минспорта на 2024 год)**

01-04 февраля 2024 года

г. Выборг

ПРОТОКОЛ ХОДА СОРЕВНОВАНИЙ

юноши 14-15 лет

Вес **48** кг **9** чел.

А

1	ВЕСЕЛОВ Кирилл	Зр. 09.10.2009	СЗФО Ленинградская обл.
9	ГРИГОРЯН Севастьян	1юн.р. 15.02.2009	ПФО Нижегородская обл.
5	ДЕМИРОВ Даниял	Зр. 16.01.2010	СЗФО Ленинградская обл.
13			
3	ШЕНЬШИН Михаил	Зр. 16.12.2009	СЗФО Ленинградская обл.
11			
7	САВЧУК Егор	1юн.р. 18.11.2009	СПб г.Санкт-Петербург
15			

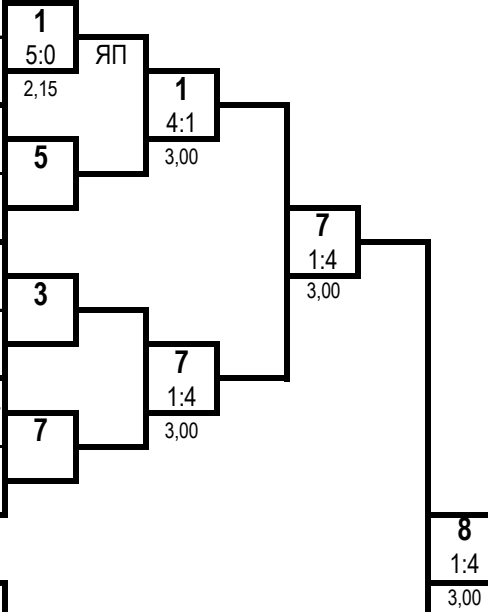

1 место

МОИСЕЕВ Лев

Нижегородская обл.

2 место

САВЧУК Егор

г.Санкт-Петербург

Б

2	КОРШУНОВ Егор	2р. 17.08.2009	СЗФО Ленинградская обл.
10			
6	ЗУБОВ Роман	1юн.р. 20.07.2009	СПб г.Санкт-Петербург
14			
4	ИЛЬЯСОВ Артур	2р. 24.09.2008	СЗФО Ленинградская обл.
12			
8	МОИСЕЕВ Лев	1юн.р. 25.06.2009	ПФО Нижегородская обл.
16			

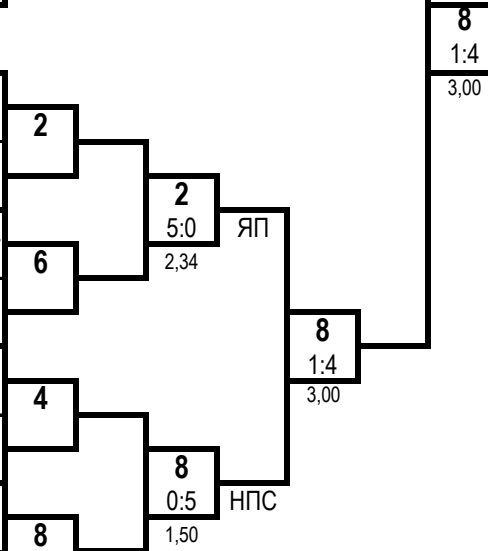

3 место

ВЕСЕЛОВ Кирилл

Ленинградская обл.

3 место

КОРШУНОВ Егор

Ленинградская обл.

Ут А

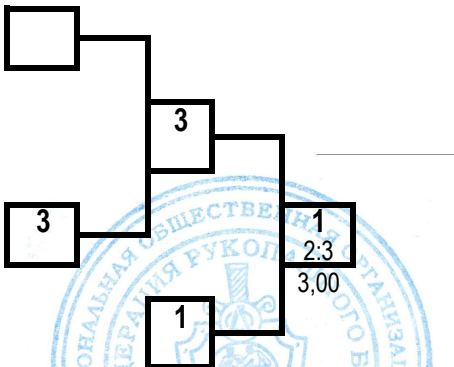

Ут Б

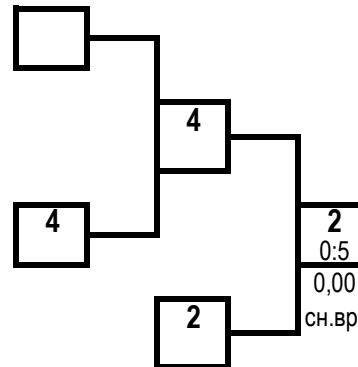

Гл. судья, ВК

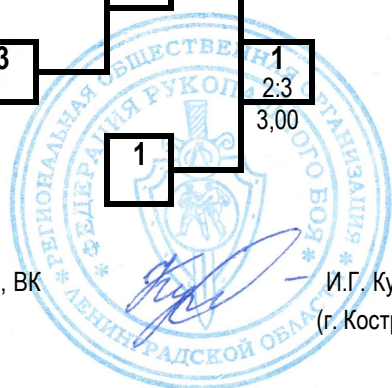

И.Г. Кушнерик
И.Г. Кушнерик
(г. Кострома)

Гл. секретарь, ВК

А.Ю. Плаутина

А.Ю. Плаутина
(г. Орел)

**Всероссийские соревнования среди юношей и девушек
12-13, 14-15, 16-17 лет по рукопашному бою
(СМ № 2100470021017551 в ЕКП Минспорта на 2024 год)**

01-04 февраля 2024 года

г. Выборг

ПРОТОКОЛ ЛИЧНЫХ РЕЗУЛЬТАТОВ

юноши 14-15 лет

Вес **52** кг

9 чел.

Место	№ жр	Фамилия Имя Отчество	ФО	Субъект	Разряд (звание)	Дата рождения	Тренер
1	2	ВЛАСОВ Кирилл Алексеевич	СЗФО	Ленинградская обл.	2р.	15.07.2008	Марьяндышев ДВ
2	5	ТАТАЛОВ Хаважи Анзорович	УФО	ХМАО-Югра	1юн.р.	23.01.2010	Татарханов ТЗ
3	7	ЯКОВЛЕВ Тимур Егорович	СФО	Кемеровская обл.	3р.	20.01.2010	Марченко ЮА Панаков АД
3	4	АСЕЛЬДЕРОВ Асельдер Измудинович	СПб	г.Санкт-Петербург	2р.	02.02.2008	Атакишиев ИИ Сиренко АВ
5	1	НЕКИПЕЛОВ Радион Сергеевич	СЗФО	Вологодская обл.	1юн.р.	25.03.2009	Самодуров ВН
5	6	АРТЕМЬЕВ Константин Артемович	ПФО	Нижегородская обл.	2р.	15.03.2008	Куфтин ИН Куфтин АИ
7-8	3	КАРИМОВ Роман Андреевич	СЗФО	Ленинградская обл.	1юн.р.	20.03.2008	Тимофеев АЛ
7-8	8	АРТЕЕВ Тимофей Ильич	СЗФО	Респ. Коми	2р.	19.06.2009	Субботин КВ
9	9	КАМИНСКИЙ Вадим Сергеевич	ПФО	Нижегородская обл.	1юн.р.	14.07.2009	Куфтин ИН Куфтин АИ

Гл. судья, ВК

Гл. секретарь, ВК



И.Г. Кушнерик
(г. Кострома)

А.Ю. Плаутина
(г. Орел)

**Всероссийские соревнования среди юношей и девушек
12-13, 14-15, 16-17 лет по рукопашному бою
(СМ № 2100470021017551 в ЕКП Минспорта на 2024 год)**

01-04 февраля 2024 года

г. Выборг

ПРОТОКОЛ ХОДА СОРЕВНОВАНИЙ

юноши 14-15 лет

Вес **52** кг 9 чел.

А

1	НЕКИПЕЛОВ Радион	1 юн.р. 25.03.2009	СЗФО Вологодская обл.
9	КАМИНСКИЙ Вадим	1 юн.р. 14.07.2009	ПФО Нижегородская обл.
5	ТАТАЛОВ Хаважи	1 юн.р. 23.01.2010	УФО ХМАО-Югра
13			
3	КАРИМОВ Роман	1 юн.р. 20.03.2008	СЗФО Ленинградская обл.
11			
7	ЯКОВЛЕВ Тимур	3р. 20.01.2010	СФО Кемеровская обл.
15			

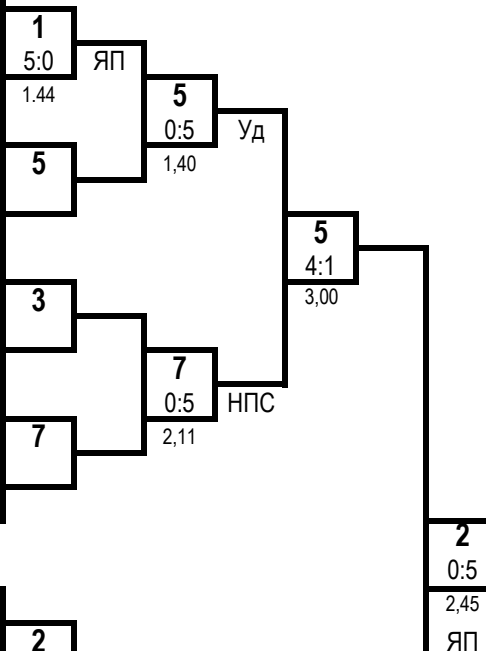

1 место

ВЛАСОВ Кирилл

Ленинградская обл.

2 место

ТАТАЛОВ Хаважи

ХМАО-Югра

3 место

ЯКОВЛЕВ Тимур

Кемеровская обл.

3 место

АСЕЛЬДЕРОВ Асельдер

г.Санкт-Петербург

Б

2	ВЛАСОВ Кирилл	2р. 15.07.2008	СЗФО Ленинградская обл.
10			
6	АРТЕМЬЕВ Константин	2р. 15.03.2008	ПФО Нижегородская обл.
14			
4	АСЕЛЬДЕРОВ Асельдер	2р. 02.02.2008	СПб г.Санкт-Петербург
12			
8	АРТЕЕВ Тимофей	2р. 19.06.2009	СЗФО Респ. Коми
16			

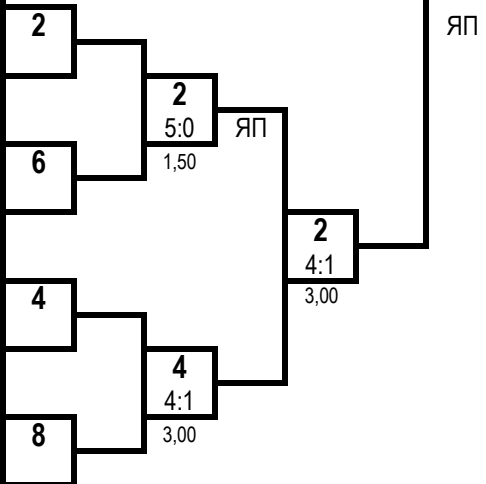

Ут А

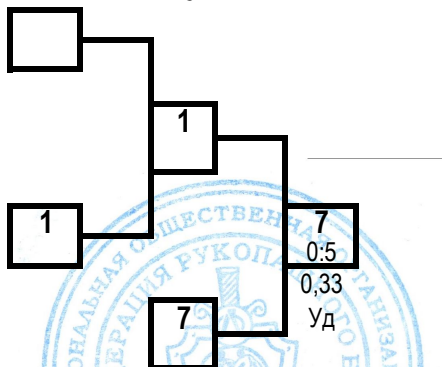

Ут Б

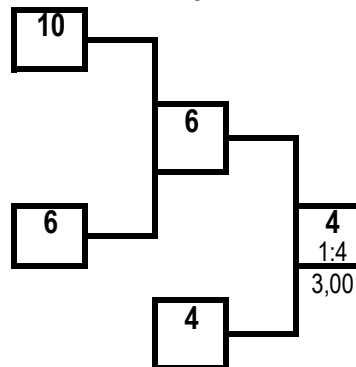

Гл. судья, ВК

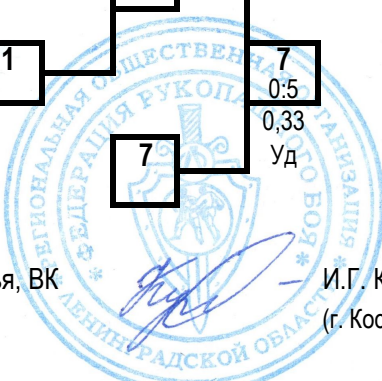

И.Г. Кушнерик

И.Г. Кушнерик
(г. Кострома)

Гл. секретарь, ВК

А.Ю. Плаутина

А.Ю. Плаутина
(г. Орел)

**Всероссийские соревнования среди юношей и девушек
12-13, 14-15, 16-17 лет по рукопашному бою
(СМ № 2100470021017551 в ЕКП Минспорта на 2024 год)**

01-04 февраля 2024 года

г. Выборг

ПРОТОКОЛ ЛИЧНЫХ РЕЗУЛЬТАТОВ

юноши 14-15 лет

Вес **57** кг

17 чел.

Место	№ жр	Фамилия Имя Отчество	ФО	Субъект РФ	Разряд (звание)	Дата рождения	Тренер
1	8	КАРАБАЧЕВ Сергей Артёмович	ЮФО	Волгоградская обл.	1р.	26.06.2008	Матушкин СГ
2	15	ТИМОШЕНКО Александр Павлович	СПб	г.Санкт-Петербург	1р.	21.05.2009	Смирнов АА
3	5	БАТАЕВ Сергей Алексеевич	СФО	Кемеровская обл.	2р.	12.11.2008	Марченко ЮА Панаков АД
3	12	АФНАСЬЕВ Тимофей Артемьевич	СПб	г.Санкт-Петербург	1юн.р.	20.05.2008	Безрукавый ГВ
5	7	РЫБАКОВ Алексей Александрович	СЗФО	Ленинградская обл.	2р.	07.10.2008	Петухов ВВ Коротыгин ЯЕ
5	6	ФЕДОСЕЕВ Алексей Александрович	СПб	г.Санкт-Петербург	2р.	03.06.2009	Смирнов АА
7-8	11	ПОДНЕБЕСНИКОВ Кирилл Андреевич	СЗФО	Мурманская обл.	1юн.р.	02.11.2008	Хлебопашенко АК
7-8	16	ДУРКИН Артем Викторович	СЗФО	Респ. Коми	2р.	09.03.2008	Сукнев АА
9-10	9	КРИВОШЕЕВ Владислав Андреевич	ЮФО	Волгоградская обл.	1р.	14.02.2009	Унанян АЛ
9-10	2	ХРАМЦОВ Никита Николаевич	ЦФО	Костромская обл.	1юн.р.	04.05.2009	Фусса ПВ
11-16	17	МУХАМЕДОВ Шохджахон Шухратович	СЗФО	Ленинградская обл.	2р.	16.08.2009	Кулаков КВ
11-16	13	САБУРОВ Сулайман Боходирович	СПб	г.Санкт-Петербург	1юн.р.	17.06.2009	Лободина ИА
11-16	3	РУМЯНЦЕВ Артем Вячеславович	ЦФО	Костромская обл.	1юн.р.	10.03.2008	Кушнерик ИГ
11-16	10	КОТЫШЕВ Никита Михайлович	СЗФО	Ленинградская обл.	1юн.р.	22.02.2008	Тимофеев АЛ
11-16	14	ШААЛОВ Артур Хаджимуратович	СЗФО	Ленинградская обл.	3р.	14.12.2009	Петухов ВВ Коротыгин ЯЕ
11-16	4	КЛИМОВ Ростислав Вячеславович	ПФО	Пермский кр.	2р.	26.05.2008	Загорский ВВ
17	1	МИХАЙЛОВ Вячеслав Владиславович	СЗФО	Новгородская обл.	1юн.р.	11.11.2009	Куликовский СМ

Гл. судья, ВК

Гл. секретарь, ВК



И.Г. Кушнерик
(г. Кострома)

А.Ю. Плаутина
(г. Орел)

**Всероссийские соревнования среди юношей и девушек
12-13, 14-15, 16-17 лет по рукопашному бою
(СМ № 2100470021017551 в ЕКП Минспорта на 2024 год)**

01-04 февраля 2024 года

г. Выборг

ПРОТОКОЛ ЛИЧНЫХ РЕЗУЛЬТАТОВ

юноши 14-15 лет

Вес **62** кг

20 чел.

Место	№ жр	Фамилия Имя Отчество	ФО	Субъект РФ	Разряд (звание)	Дата рождения	Тренер
1	9	ЕРМАКИН Даниил Максимович	ЦФО	Костромская обл.	1р.	27.05.2009	Рабаданов МИ
2	16	КАРЕЦКИЙ Артём Александрович	СПб	г.Санкт-Петербург	1р.	28.10.2008	Акопян ГА Новоторов ЕЕ
3	17	СИТНЕВ Вадим Андреевич	СПб	г.Санкт-Петербург	1р.	07.09.2008	Смирнов АА
3	8	МУСИН Артём Альбертович	СЗФО	Ленинградская обл.	3р.	25.11.2009	Факеев МА Гусейнов АХ
5	15	ЗАРЕМБО Алексей Евгеньевич	СПб	г.Санкт-Петербург	1р.	10.08.2008	Атакишиев ИИ Сиренко АВ
5	6	ИСАКОВ Илья Александрович	ЮФО	Волгоградская обл.	1р.	10.07.2009	Матушкин СГ
7-8	5	ПИЛОЯН Руслан Агасиевич	ЮФО	Волгоградская обл.	1юн.р.	05.09.2008	Унанян АЛ
7-8	20	ШАПКИН Тимофей Вячеславович	СЗФО	Псковская обл.	2р.	25.05.2009	Евдокимов ВН Керимов РА
9-10	3	БОНДАРЕВ Сергей Александрович	ЦФО	Костромская обл.	2р.	27.04.2008	Кушнерик ИГ
9-10	2	ХЛЫЩЕВ Кирилл Александрович	ЦФО	Костромская обл.	1юн.р.	10.01.2009	Кушнерик ИГ
11-16	13	КОМАРОВ Артём Денисович	СЗФО	Ленинградская обл.	1юн.р.	26.07.2009	Бражников СА
11-16	11	АРТАМОНОВ Евгений Андреевич	СЗФО	Псковская обл.	1юн.р.	30.11.2009	Евдокимов ВН Керимов РА
11-16	7	ЛЕТОВАЛЬЦЕВ Владислав Александрович	СЗФО	Вологодская обл.	1юн.р.	05.02.2009	Самодуров ВН
11-16	10	БОНЖАЕВ Ахмед Рустамович	УФО	ХМАО-Югра	1юн.р.	28.04.2008	Осипов АИ
11-16	14	БОЛЬШАКОВ Константин Васильевич	СПб	г.Санкт-Петербург	2р.	04.07.2008	Иванюк АВ Рядняный МВ
11-16	12	КАРПОВ Александр Романович	ЦФО	Костромская обл.	1юн.р.	25.01.2010	Кушнерик ИГ
17-20	1	ОМЕЛЬЧЕНКО Иван Андреевич	СЗФО	Ленинградская обл.	3р.	17.11.2009	Петухов ВВ Коротыгин ЯЕ
17-20	19	ЭЙДУС Ростислав Валерьевич	СЗФО	Ленинградская обл.	3р.	26.11.2008	Петухов ВВ Коротыгин ЯЕ
17-20	18	САЛАХОВ Зергер Нажмудинович	СЗФО	Ленинградская обл.	3р.	18.10.2008	Петухов ВВ Коротыгин ЯЕ
17-20	4	ДЕМИРОВ Курбан Азизович	СЗФО	Ленинградская обл.	1юн.р.	23.11.2008	Бражников СА

Гл. судья, ВК

Гл. секретарь, ВК



И.Г. Кушнерик
(г. Кострома)

А.Ю. Плаутина
(г. Орел)

**Всероссийские соревнования среди юношей и девушек
12-13, 14-15, 16-17 лет по рукопашному бою**

юноши 14-15 лет

20 чел.

(СМ № 2100470021017551 в ЕКП Минспорта на 2024 год)

01-04 февраля 2024 года

ПРОТОКОЛ ХОДА СОРЕВНОВАНИЙ

г. Выборг

Вес **62** кг

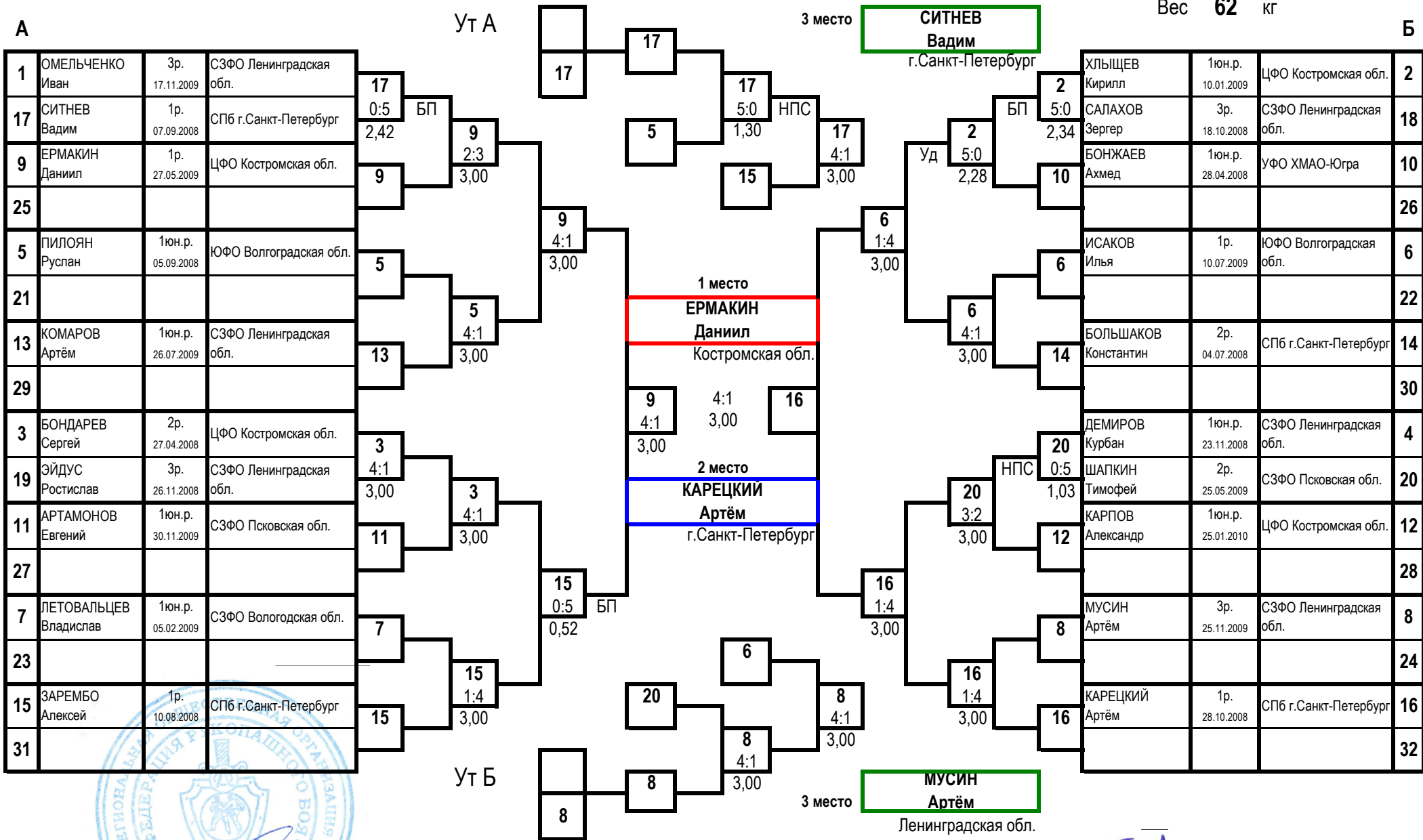

Гл. судья, ВК

И.Г. Кушнерик
(г. Кострома)

Гл. секретарь, ВК

А.Ю. Плаутина
(г. Орел)

**Всероссийские соревнования среди юношей и девушек
12-13, 14-15, 16-17 лет по рукопашному бою
(СМ № 2100470021017551 в ЕКП Минспорта на 2024 год)**

01-04 февраля 2024 года

г. Выборг

ПРОТОКОЛ ХОДА СОРЕВНОВАНИЙ

юноши 14-15 лет

Вес **67** кг

5 чел.

А

1	КАРГИНОВ Давид	2р. 08.08.2009	СЗФО Ленинградская обл.
5	ГУСЕЙНОВ Арсен	1юн.р. 29.04.2009	СПб г.Санкт-Петербург
3	НЕМЕНУЩИХ Никита	2р. 18.03.2008	СФО Новосибирская обл.
7			

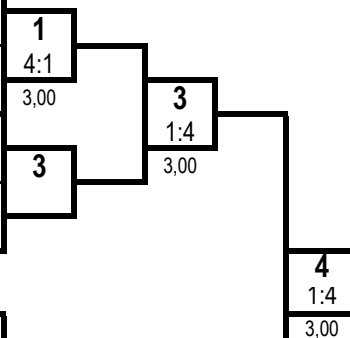

1 место

ОСИПЯН Тигран

Ленинградская обл.

Б

2	НАВОЛОЦКИЙ Виталий	1юн.р. 07.08.2008	СЗФО Вологодская обл.
6			
4	ОСИПЯН Тигран	1р. 09.06.2008	СЗФО Ленинградская обл.
8			

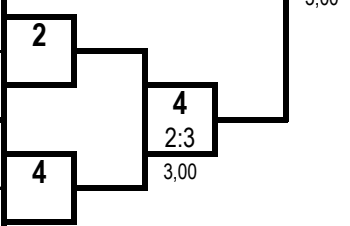

2 место

НЕМЕНУЩИХ Никита

Новосибирская обл.

Ут А

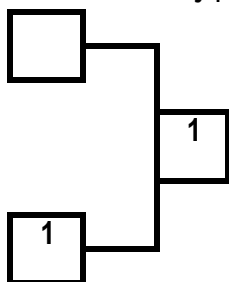

Ут Б

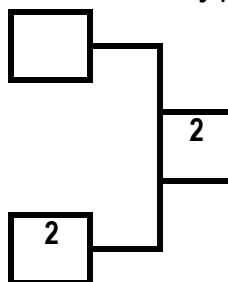

3 место

КАРГИНОВ Давид

Ленинградская обл.

3 место

НАВОЛОЦКИЙ Виталий

Вологодская обл.

ПРОТОКОЛ ЛИЧНЫХ РЕЗУЛЬТАТОВ

Место	№ жр	Фамилия Имя Отчество	ФО	Субъект РФ	Разряд (звание)	Дата рождения	Тренер
1	4	ОСИПЯН Тигран Романович	СЗФО	Ленинградская обл.	1р.	09.06.2008	Абрамов ДЮ
2	3	НЕМЕНУЩИХ Никита Евгеньевич	СФО	Новосибирская обл.	2р.	18.03.2008	Щербаков МП
3	1	КАРГИНОВ Давид Азанович	СЗФО	Ленинградская обл.	2р.	08.08.2009	Абрамов ДЮ
3	2	НАВОЛОЦКИЙ Виталий Алексеевич	СЗФО	Вологодская обл.	1юн.р.	07.08.2008	Герасименко АС
5	5	ГУСЕЙНОВ Арсен Абелевич	СПб	г.Санкт-Петербург	1юн.р.	29.04.2009	Тризна МП

Гл. судья, ВК

И.Г. Кушнерик
(г. Кострома)

Гл. секретарь, ВК

А.Ю. Плаутина
(г. Орел)



**Всероссийские соревнования среди юношей и девушек
12-13, 14-15, 16-17 лет по рукопашному бою
(СМ № 2100470021017551 в ЕКП Минспорта на 2024 год)**

01-04 февраля 2024 года

г. Выборг

ПРОТОКОЛ ХОДА СОРЕВНОВАНИЙ

юноши 14-15 лет

Вес **73** кг

5 чел.

А

1	КРЮКОВ Александр	2р. 08.04.2009	СЗФО Ленинградская обл.
5	СЫРОВ Кирилл	1р. 09.02.2008	СЗФО Псковская обл.
3	ЧИЖОВ Степан	1р. 19.11.2008	ЮФО Волгоградская обл.
7			

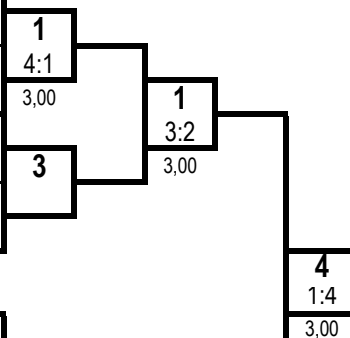

1 место

КАРГИНОВ Тимур
Ленинградская обл.

Б

2	ЧЕТВЁРКИН Максим	3р. 28.01.2009	СЗФО Ленинградская обл.
6			
4	КАРГИНОВ Тимур	1р. 08.08.2009	СЗФО Ленинградская обл.
8			

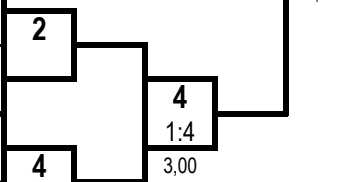

2 место

КРЮКОВ Александр
Ленинградская обл.

Ут А

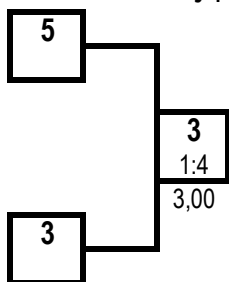

Ут Б

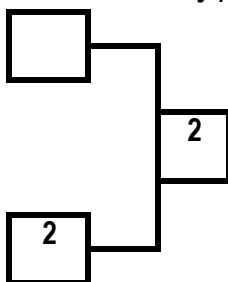

3 место

ЧИЖОВ Степан
Волгоградская обл.

3 место

ЧЕТВЁРКИН Максим
Ленинградская обл.

ПРОТОКОЛ ЛИЧНЫХ РЕЗУЛЬТАТОВ

Место	№ жр	Фамилия Имя Отчество	ФО	Субъект РФ	Разряд (звание)	Дата рождения	Тренер
1	4	КАРГИНОВ Тимур Азанович	СЗФО	Ленинградская обл.	1р.	08.08.2009	Абрамов ДЮ
2	1	КРЮКОВ Александр Александрович	СЗФО	Ленинградская обл.	2р.	08.04.2009	Козловский АГ Дробинин АВ
3	3	ЧИЖОВ Степан Сергеевич	ЮФО	Волгоградская обл.	1р.	19.11.2008	Матушкин СГ
3	2	ЧЕТВЁРКИН Максим Денисович	СЗФО	Ленинградская обл.	3р.	28.01.2009	Петухов ВВ Коротыгин ЯЕ
5	5	СЫРОВ Кирилл Александрович	СЗФО	Псковская обл.	1р.	09.02.2008	Евдокимов ВН Керимов РА

Гл. судья, ВК



И.Г. Кушнерик
(г. Кострома)

Гл. секретарь, ВК

А.Ю. Плаутина
(г. Орел)

**Всероссийские соревнования среди юношей и девушек
12-13, 14-15, 16-17 лет по рукопашному бою
(СМ № 2100470021017551 в ЕКП Минспорта на 2024 год)**

01-04 февраля 2024 года

г. Выборг

ПРОТОКОЛ ХОДА СОРЕВНОВАНИЙ

юноши 14-15 лет

Вес **73+** кг

4 чел.

А

1	ОГЛОБЛИН Даниил	1юн.р. 02.09.2008	ПФО Пермский кр.
5			
3	КУНИЦКИЙ Илья	2р. 11.08.2009	СПб г.Санкт-Петербург
7			

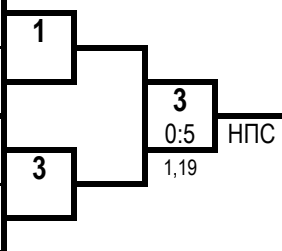

1 место

КУНИЦКИЙ Илья

г.Санкт-Петербург

Б

2	ПЕТРОВ Никита	2р. 22.12.2008	СЗФО Ленинградская обл.
6			
4	ШУХАЕВ Илья	1р. 24.05.2009	УФО ХМАО-Югра
8			

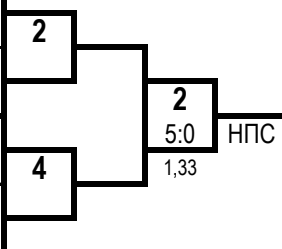

2 место

ПЕТРОВ Никита

Ленинградская обл.

Ут А

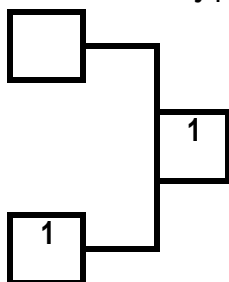

Ут Б

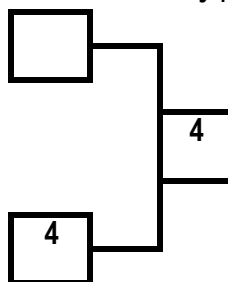

3 место

ОГЛОБЛИН Даниил

Пермский кр.

3 место

ШУХАЕВ Илья

ХМАО-Югра

ПРОТОКОЛ ЛИЧНЫХ РЕЗУЛЬТАТОВ

Место	№ жр	Фамилия Имя Отчество	ФО	Субъект РФ	Разряд (звание)	Дата рождения	Тренер
1	3	КУНИЦКИЙ Илья Александрович	СПб	г.Санкт-Петербург	2р.	11.08.2009	Смирнов АА
2	2	ПЕТРОВ Никита Алексеевич	СЗФО	Ленинградская обл.	2р.	22.12.2008	Абрамов ДЮ
3	1	ОГЛОБЛИН Даниил Геннадьевич	ПФО	Пермский кр.	1юн.р.	02.09.2008	Загорский ВВ
3	4	ШУХАЕВ Илья Юрьевич	УФО	ХМАО-Югра	1р.	24.05.2009	Осипов АИ

Гл. судья, ВК

И.Г. Кушнерик
(г. Кострома)

Гл. секретарь, ВК

А.Ю. Плаутина
(г. Орел)

**Всероссийские соревнования среди юношей и девушек
12-13, 14-15, 16-17 лет по рукопашному бою
(СМ № 2100470021017551 в ЕКП Минспорта на 2024 год)**

01-04 февраля 2024 года

г. Выборг

ПРОТОКОЛ ХОДА СОРЕВНОВАНИЙ

вес 44 кг

девушки 14-15 лет

№ жр.	№ табл	Фамилия, Имя	ФО	Субъект РФ	Разряд					Сумма баллов	Место	
						1	2	3				
1	202	ЛАВРОВА Валерия	СПб	г.Санкт-Петербург	2р.		4	9	5	5	9	1
							3,00	5	2,09	3		
									БП			
2	237	МУРАШОВА Ангелина	УФО	ХМАО-Югра	1юн.р.	1	5		1	3	2	3
						3,00	9		3,00	9		
3	308	ПЛЕСИНОВА Дарья	ЦФО	Московская обл.	2р.	0	3	4	9		4	2
						2,09	5	3,00	3			

ПРОТОКОЛ ЛИЧНЫХ РЕЗУЛЬТАТОВ

№ жр.	Фамилия, Имя	Дата рождения	Разряд	ФО	Субъект РФ	Тренер	Место
1	ЛАВРОВА Валерия Ильинична	14.08.2009	2р.	СПб	г.Санкт-Петербург	Смирнов АА	1
3	ПЛЕСИНОВА Дарья Александровна	08.02.2010	2р.	ЦФО	Московская обл.	Егорова МС	2
2	МУРАШОВА Ангелина Даниловна	18.09.2009	1юн.р.	УФО	ХМАО-Югра	Гогоберидзе ИИ	3

Главный судья, ВК

И.Г. Кушнерик

Главный секретарь, ВК

А.Ю. Плаутина



**Всероссийские соревнования среди юношей и девушек
12-13, 14-15, 16-17 лет по рукопашному бою
(СМ № 2100470021017551 в ЕКП Минспорта на 2024 год)**

01-04 февраля 2024 года

г. Выборг

ПРОТОКОЛ ХОДА СОРЕВНОВАНИЙ

вес 48 кг

девушки 14-15 лет

№ жр.	№ табл	Фамилия, Имя	ФО	Субъект РФ	Разряд	1	2	3	Сумма баллов	Место
1	321	МОСОЛОВА Елизавета	СФО	Кемеровская обл.	1юн.р.		0 1	0 0	0	3
							0,54 10	0,00 0		
							НПС	сн.вр.		
2	183	ГУСАРОВА Вероника	СПб	г.Санкт-Петербург	2р.	5 10		5 13	10	1
						0,54 1		2,21 3		
						НПС		ЯП		
3	153	ГОЛИКОВА Ангелина	СЗФО	Ленинградская обл.	1юн.р.	5 0	0 3		5	2
						0,00 0	2,21 13			
						сн.вр.	ЯП			

ПРОТОКОЛ ЛИЧНЫХ РЕЗУЛЬТАТОВ

№ жр.	Фамилия, Имя	Дата рождения	Разряд	ФО	Субъект РФ	Тренер	Место
2	ГУСАРОВА Вероника Вадимовна	31.05.2009	2р.	СПб	г.Санкт-Петербург	Акопян ГА Новоторов ЕЕ	1
3	ГОЛИКОВА Ангелина Алексеевна	07.10.2009	1юн.р.	СЗФО	Ленинградская обл.	Кузнецов ИВ	2
1	МОСОЛОВА Елизавета Александровна	03.06.2008	1юн.р.	СФО	Кемеровская обл.	Марченко ЮА Панаков АД	3

Главный судья, ВК

И.Г. Кушнерик

Главный секретарь, ВК

А.Ю. Плаутина

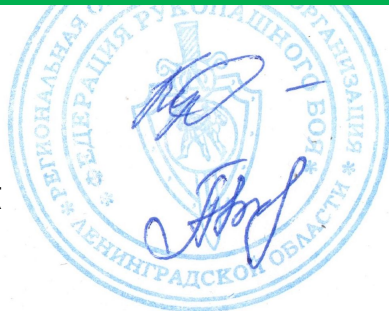

**Всероссийские соревнования среди юношей и девушек
12-13, 14-15, 16-17 лет по рукопашному бою
(СМ № 2100470021017551 в ЕКП Минспорта на 2024 год)**

01-04 февраля 2024 года

г. Выборг

ПРОТОКОЛ ХОДА СОРЕВНОВАНИЙ

вес 53 кг

девушки 14-15 лет

№ жр.	№ табл	Фамилия, Имя	ФО	Субъект РФ	Разряд	1		2		3		Сумма баллов	Место
						0	1	0	1	0	1		
1	11	ДУДНИК Полина	ЦФО	Костромская обл.	2р.			5	12	5	10	10	1
								1,36	2	1,48	0		
								яп		яп			
2	94	ПОКИДЬКО Софья	СЗФО	Ленинградская обл.	1юн.р.	0	2			4	8	4	2
						1,36	12			3,00	6		
								яп					
3	276	ЗАХАРОВА Мария	ПФО	Нижегородская обл.	1юн.р.	0	0	1	6			1	3
						1,48	10	3,00	8				
								яп					

ПРОТОКОЛ ЛИЧНЫХ РЕЗУЛЬТАТОВ

№ жр.	Фамилия, Имя	Дата рождения	Разряд	ФО	Субъект РФ	Тренер	Место
1	ДУДНИК Полина Константиновна	06.05.2009	2р.	ЦФО	Костромская обл.	Мартыненко ИВ	1
2	ПОКИДЬКО Софья Александровна	08.04.2008	1юн.р.	СЗФО	Ленинградская обл.	Рябков АН	2
3	ЗАХАРОВА Мария Олеговна	24.11.2008	1юн.р.	ПФО	Нижегородская обл.	Мешков МА Иванов НВ	3

Главный судья, ВК

И.Г. Кушнерик

Главный секретарь, ВК

А.Ю. Плаутина



**Всероссийские соревнования среди юношей и девушек
12-13, 14-15, 16-17 лет по рукопашному бою
(СМ № 2100470021017551 в ЕКП Минспорта на 2024 год)**

01-04 февраля 2024 года

г. Выборг

ПРОТОКОЛ ХОДА СОРЕВНОВАНИЙ

девушки 14-15 лет

Вес **58** кг

4 чел.

А

1	ВОЛОВАТОВА Яна	1юн.р. 17.01.2009	ЮФО Волгоградская обл.
5			
3	ПОНОМАРЕВА Дарья	3р. 15.07.2009	СФО Кемеровская обл.
7			

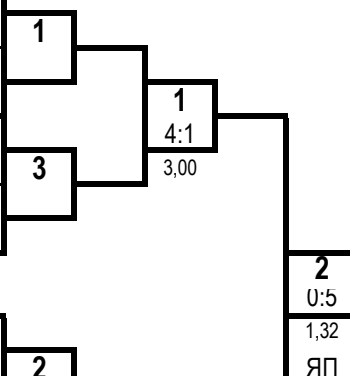

1 место

БЕЗРУКАВАЯ Полина

г.Санкт-Петербург

Б

2	БЕЗРУКАВАЯ Полина	1р. 10.03.2009	СПб г.Санкт-Петербург
6			
4	НИКОЛАЕВА Маргарита	1юн.р. 20.11.2008	СЗФО Псковская обл.
8			

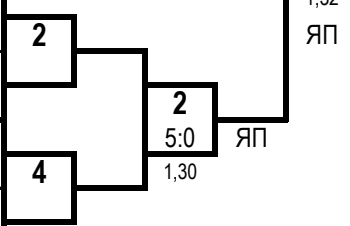

2 место

ВОЛОВАТОВА Яна

Волгоградская обл.

Ут А

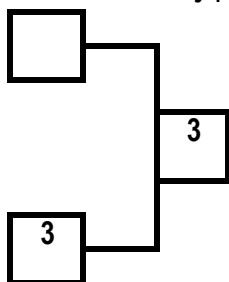

Ут Б

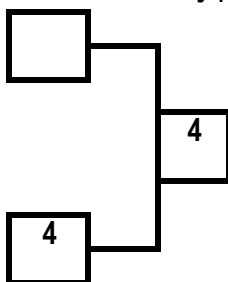

3 место

ПОНОМАРЕВА Дарья

Кемеровская обл.

3 место

НИКОЛАЕВА Маргарита

Псковская обл.

ПРОТОКОЛ ЛИЧНЫХ РЕЗУЛЬТАТОВ

Место	№ жр	Фамилия Имя Отчество	ФО	Субъект РФ	Разряд (звание)	Дата рождения	Тренер
1	2	БЕЗРУКАВАЯ Полина Владимировна	СПб	г.Санкт-Петербург	1р.	10.03.2009	Безрукавый ГВ
2	1	ВОЛОВАТОВА Яна Владимировна	ЮФО	Волгоградская обл.	1юн.р.	17.01.2009	Косминский ЭЮ
3	3	ПОНОМАРЕВА Дарья Евгеньевна	СФО	Кемеровская обл.	3р.	15.07.2009	Марченко ЮА Панаков АД
3	4	НИКОЛАЕВА Маргарита Алексеевна	СЗФО	Псковская обл.	1юн.р.	20.11.2008	Евдокимов ВН Керимов РА

Гл. судья, ВК

И.Г. Кушнерик
(г. Кострома)

Гл. секретарь, ВК

А.Ю. Плаутина
(г. Орел)



**Всероссийские соревнования среди юношей и девушек
12-13, 14-15, 16-17 лет по рукопашному бою
(СМ № 2100470021017551 в ЕКП Минспорта на 2024 год)**

01-04 февраля 2024 года

г. Выборг

ПРОТОКОЛ ХОДА СОРЕВНОВАНИЙ

юноши 16-17 лет

Вес **48** кг

4 чел.

А

1	ШАНДЫБА Владимир	2р. 15.01.2008	ЦФО Костромская обл.
5			
3	ТАТАРХАНОВ Алевдин	1р. 23.10.2007	УФО ХМАО-Югра
7			

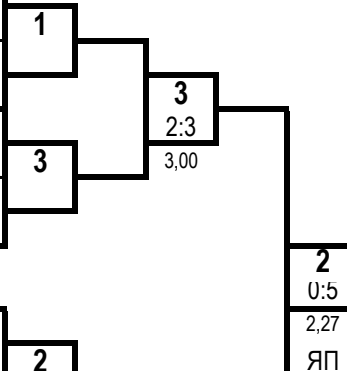

1 место

ШАПОВАЛОВ Кирилл

Волгоградская обл.

Б

2	ШАПОВАЛОВ Кирилл	КМС 13.08.2007	ЮФО Волгоградская обл.
6			
4	ВОРОПАЕВ Денис	2р. 11.10.2007	СФО Кемеровская обл.
8			

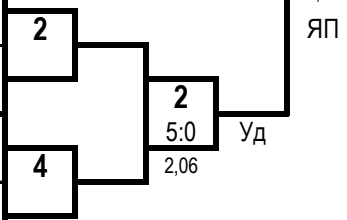

2 место

ТАТАРХАНОВ Алевдин

ХМАО-Югра

Ут А

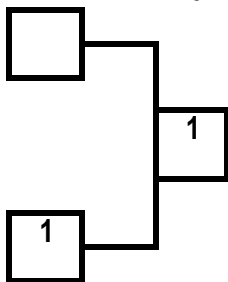

Ут Б

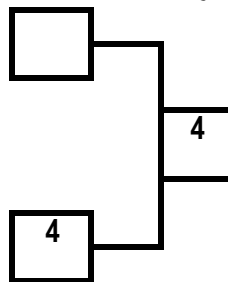

3 место

ШАНДЫБА Владимир

Костромская обл.

3 место

ВОРОПАЕВ Денис

Кемеровская обл.

ПРОТОКОЛ ЛИЧНЫХ РЕЗУЛЬТАТОВ

Место	№ жр	Фамилия Имя Отчество	ФО	Субъект РФ	Разряд (звание)	Дата рождения	Тренер
1	2	ШАПОВАЛОВ Кирилл Антонович	ЮФО	Волгоградская обл.	КМС	13.08.2007	Горохович АА
2	3	ТАТАРХАНОВ Алевдин Татарханович	УФО	ХМАО-Югра	1р.	23.10.2007	Татарханов ТЗ
3	1	ШАНДЫБА Владимир Андреевич	ЦФО	Костромская обл.	2р.	15.01.2008	Рабданов МИ
3	4	ВОРОПАЕВ Денис Станиславович	СФО	Кемеровская обл.	2р.	11.10.2007	Марченко ЮА Панаков АД

Гл. судья, ВК

И.Г. Кушнерик
(г. Кострома)

Гл. секретарь, ВК

А.Ю. Плаутина
(г. Орел)



**Всероссийские соревнования среди юношей и девушек
12-13, 14-15, 16-17 лет по рукопашному бою
(СМ № 2100470021017551 в ЕКП Минспорта на 2024 год)**

01-04 февраля 2024 года

г. Выборг

ПРОТОКОЛ ЛИЧНЫХ РЕЗУЛЬТАТОВ

юноши 16-17 лет

Вес **52** кг

16 чел.

Место	№ жр	Фамилия	Имя	Отчество	ФО	Субъект	Разряд (звание)	Дата рождения	Тренер
1	4	ВОСИНСКИЙ	Александр	Ростиславович	СЗФО	Респ. Коми	2р.	18.05.2007	Субботин КВ
2	1	ШУНКИН	Александр	Александрович	СЗФО	Вологодская обл.	2р.	31.12.2007	Мигунов ПС
3	3	АГАПОВ	Антон	Викторович	ЦФО	Курская обл.	2р.	10.12.2007	Нестерова ТВ Таран КГ
3	2	АМИРАСЛАНОВ	Замин	Борис оглы	УФО	ХМАО-Югра	2р.	04.01.2008	Сидоренко АИ
5	5	КОРШУНОВ	Лев	Алексеевич	ПФО	Удмуртская Респ.	1р.	24.04.2007	Плотников РА
5	8	ИВАННИКОВ	Никита	Владимирович	ЦФО	Липецкая обл.	2р.	20.11.2007	Денисов ДО
7-8	9	СУВОРОВ	Иван	Сергеевич	ЦФО	Липецкая обл.	2р.	20.12.2007	Кузнецов ПН
7-8	12	ФЕДОТОВ	Илья	Николаевич	СЗФО	Архангельская обл.	2р.	27.11.2007	Щеголихин ДИ
9-10	7	ПЕТРОВИЧЕВ	Денис	Александрович	ЦФО	Костромская обл.	1р.	29.01.2007	Иванов ВН
9-10	6	КОВАЛЬКОВ	Юрий	Андреевич	СЗФО	Архангельская обл.	2р.	30.04.2007	Щеголихин ДИ
11-16	13	ЧЕРЕДНИЧЕНКО	Никита	Романович	СПб	г.Санкт-Петербург	2р.	17.04.2006	Ермолаев ВГ
11-16	11	КОЗЛОВ	Даниил	Викторович	СЗФО	Архангельская обл.	2р.	03.07.2007	Щеголихин ДИ
11-16	15	МАРЫЧЕВ	Эдуард	Александрович	СЗФО	Респ. Коми	2р.	04.07.2007	Субботин КВ
11-16	10	ЕРОХИН	Дмитрий	Алексеевич	ЦФО	Липецкая обл.	2р.	12.04.2007	Набатников ПВ
11-16	14	ГЕВОРГЯН	Самвел	Арменович	СПб	г.Санкт-Петербург	2р.	10.11.2006	Ермолаев ВГ
11-16	16	СОКОЛОВ	Вадим	Антонович	СЗФО	Калининградская обл	КМС	28.05.2006	Волков АП

Гл. судья, ВК

Гл. секретарь, ВК



И.Г. Кушнерик
(г. Кострома)

А.Ю. Плаутина
(г. Орел)

**Всероссийские соревнования среди юношей и девушек
12-13, 14-15, 16-17 лет по рукопашному бою
(СМ № 2100470021017551 в ЕКП Минспорта на 2024 год)**

01-04 февраля 2024 года

г. Выборг

ПРОТОКОЛ ХОДА СОРЕВНОВАНИЙ

юноши 16-17 лет

Вес **52** кг 16 чел.

А

1	ШУНКИН Александр	2р. 31.12.2007	СЗФО Вологодская обл.	1 4:1
9	СУВОРОВ Иван	2р. 20.12.2007	ЦФО Липецкая обл.	3,00
5	КОРШУНОВ Лев	1р. 24.04.2007	ПФО Удмуртская Респ.	5 4:1
13	ЧЕРЕДНИЧЕНКО Никита	2р. 17.04.2006	СПб г.Санкт-Петербург	3,00
3	АГАПОВ Антон	2р. 10.12.2007	ЦФО Курская обл.	3 4:1
11	КОЗЛОВ Даниил	2р. 03.07.2007	СЗФО Архангельская обл.	3,00
7	ПЕТРОВИЧЕВ Денис	1р. 29.01.2007	ЦФО Костромская обл.	7 4:1
15	МАРЫЧЕВ Эдуард	2р. 04.07.2007	СЗФО Респ. Коми	3,00

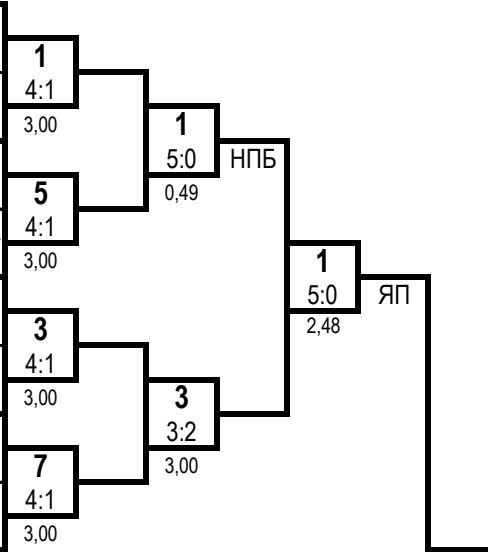

1 место

ВОСИНСКИЙ Александр

Респ. Коми

2 место

ШУНКИН Александр

Вологодская обл.

Б

2	АМИРАСЛАНОВ Замин	2р. 04.01.2008	УФО ХМАО-Югра	2 4:1
10	ЕРОХИН Дмитрий	2р. 12.04.2007	ЦФО Липецкая обл.	3,00
6	КОВАЛЬКОВ Юрий	2р. 30.04.2007	СЗФО Архангельская обл.	6 4:1
14	ГЕВОРГЯН Самвел	2р. 10.11.2006	СПб г.Санкт-Петербург	3,00
4	ВОСИНСКИЙ Александр	2р. 18.05.2007	СЗФО Респ. Коми	4 4:1
12	ФЕДОТОВ Илья	2р. 27.11.2007	СЗФО Архангельская обл.	3,00
8	ИВАННИКОВ Никита	2р. 20.11.2007	ЦФО Липецкая обл.	8 5:0
16	СОКОЛОВ Вадим	КМС 28.05.2006	СЗФО Калининградская обл.	0,49

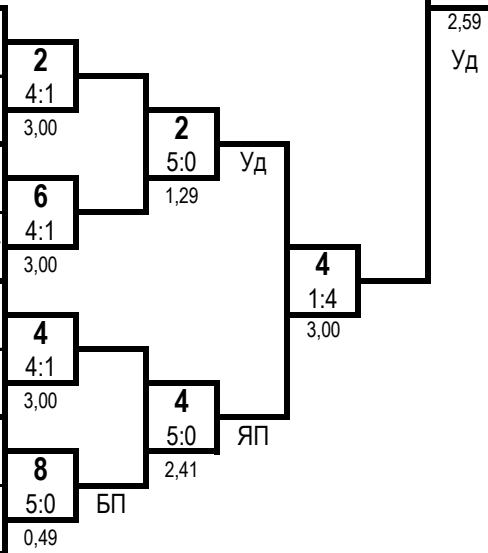

3 место

АГАПОВ Антон

Курская обл.

3 место

АМИРАСЛАНОВ Замин

ХМАО-Югра

Ут А

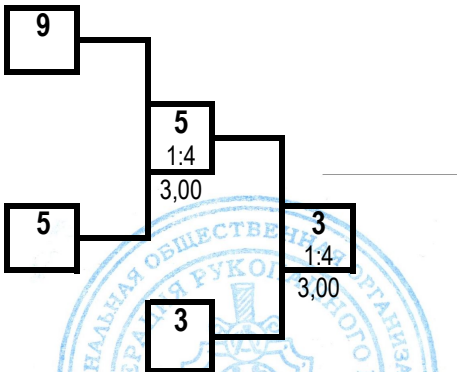

Ут Б

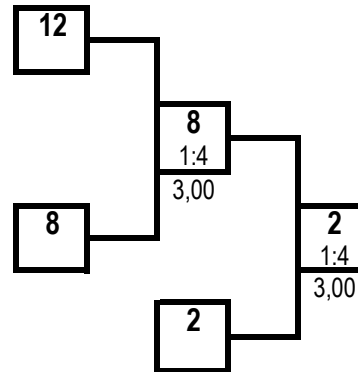

Гл. судья, ВК

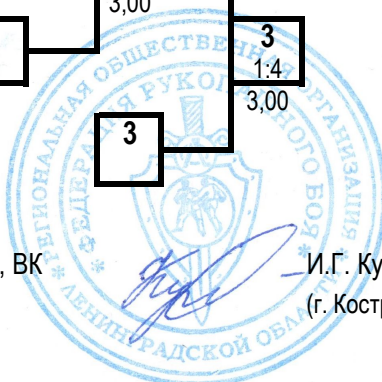

И.Г. Кушнерик
И.Г. Кушнерик
(г. Кострома)

Гл. секретарь, ВК

А.Ю. Плаутина

А.Ю. Плаутина
(г. Орел)

**Всероссийские соревнования среди юношей и девушек
12-13, 14-15, 16-17 лет по рукопашному бою
(СМ № 2100470021017551 в ЕКП Минспорта на 2024 год)**

01-04 февраля 2024 года

г. Выборг

ПРОТОКОЛ ЛИЧНЫХ РЕЗУЛЬТАТОВ

юноши 16-17 лет

Вес **57** кг

16 чел.

Место	№ жр	Фамилия Имя Отчество	ФО	Субъект	Разряд (звание)	Дата рождения	Тренер
1	4	КРАСОВ Никита Сергеевич	СЗФО	Ленинградская обл.	1р.	10.07.2006	Рябков АН
2	3	ИМАНМУРЗАЕВ Исмаил Ибрагимович	СЗФО	Ленинградская обл.	2р.	07.12.2007	Марьяндышев ДВ
3	5	ШТОХА Евгений Вадимович	ЮФО	Волгоградская обл.	КМС	15.01.2007	Унанян АЛ
3	2	АФАНАСЬЕВ Артём Антонович	СЗФО	Ленинградская обл.	2р.	19.09.2006	Факеев МА Гусейнов АХ
5	7	БОРИСКИН Алексей Ильич	СЗФО	Мурманская обл.	1р.	15.07.2006	Гусев ВС
5	16	ВОЛВЕНКИН Даниил Ильич	СЗФО	Ленинградская обл.	1р.	02.09.2006	Абрамов ДЮ
7-8	11	АБДУХАЛИКОВ Баяман Заирбекович	ПФО	Нижегородская обл.	1р.	27.08.2007	Куфтин ИН Куфтин АИ
7-8	12	ПЕТРОВ Кирилл Александрович	ПФО	Удмуртская Респ.	1р.	09.01.2007	Плотников РА
9-10	1	КРАСОВ Михаил Сергеевич	СЗФО	Ленинградская обл.	2р.	10.07.2006	Рябков АН
9-10	14	МАНУХИН Илья Романович	ЦФО	Московская обл.	1р.	01.08.2007	Манухин РВ Манухин ВВ
11-16	9	ЯКИМОВ Антон Александрович	УФО	ХМАО-Югра	1р.	30.05.2007	Осипов АИ
11-16	13	ПУШИЛИН Иван Юрьевич	ЦФО	Липецкая обл.	2р.	15.01.2007	Коростинский ВН Сафонов МИ
11-16	15	ПОПОВ Захар Иванович	СЗФО	Респ. Коми	2р.	03.07.2006	Жданов АП
11-16	10	ВОРОНИН Петр Андреевич	СПб	г.Санкт-Петербург	2р.	14.01.2008	Коломыц ОА
11-16	6	ОКУНЕВ Александр Алексеевич	СЗФО	Ленинградская обл.	КМС	26.03.2007	Абрамов ДЮ
11-16	8	ЯКОВЛЕВ Матвей Сергеевич	СПб	г.Санкт-Петербург	2р.	04.08.2007	Атакишиев ИИ Сиренко АВ

Гл. судья, ВК

Гл. секретарь, ВК



И.Г. Кушнерик
(г. Кострома)

А.Ю. Плаутина
(г. Орел)

**Всероссийские соревнования среди юношей и девушек
12-13, 14-15, 16-17 лет по рукопашному бою
(СМ № 2100470021017551 в ЕКП Минспорта на 2024 год)**

01-04 февраля 2024 года

г. Выборг

ПРОТОКОЛ ХОДА СОРЕВНОВАНИЙ

юноши 16-17 лет

Вес **57** кг 16 чел.

А

1	КРАСОВ Михаил	2р. 10.07.2006	СЗФО Ленинградская обл.
9	ЯКИМОВ Антон	1р. 30.05.2007	УФО ХМАО-Югра
5	ШТОХА Евгений	КМС 15.01.2007	ЮФО Волгоградская обл.
13	ПУШИЛИН Иван	2р. 15.01.2007	ЦФО Липецкая обл.
3	ИМАНМУРЗАЕВ Исмаил	2р. 07.12.2007	СЗФО Ленинградская обл.
11	АБДУХАЛИКОВ Баяман	1р. 27.08.2007	ПФО Нижегородская обл.
7	БОРИСКИН Алексей	1р. 15.07.2006	СЗФО Мурманская обл.
15	ПОПОВ Захар	2р. 03.07.2006	СЗФО Респ. Коми

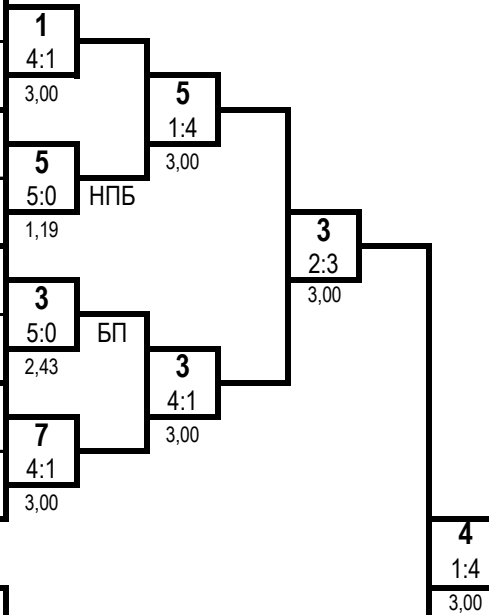

1 место

КРАСОВ Никита

Ленинградская обл.

2 место

ИМАНМУРЗАЕВ Исмаил

Ленинградская обл.

Б

2	АФАНАСЬЕВ Артём	2р. 19.09.2006	СЗФО Ленинградская обл.
10	ВОРОНИН Петр	2р. 14.01.2008	СПб г.Санкт-Петербург
6	ОКУНЕВ Александр	КМС 26.03.2007	СЗФО Ленинградская обл.
14	МАНУХИН Илья	1р. 01.08.2007	ЦФО Московская обл.
4	КРАСОВ Никита	1р. 10.07.2006	СЗФО Ленинградская обл.
12	ПЕТРОВ Кирилл	1р. 09.01.2007	ПФО Удмуртская Респ.
8	ЯКОВЛЕВ Матвей	2р. 04.08.2007	СПб г.Санкт-Петербург
16	ВОЛВЕНКИН Даниил	1р. 02.09.2006	СЗФО Ленинградская обл.

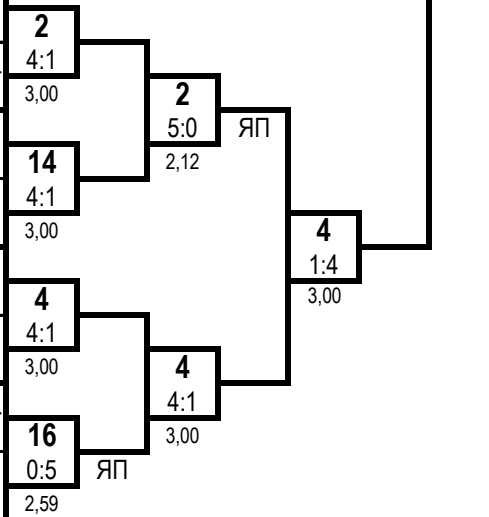

3 место

ШТОХА Евгений

Волгоградская обл.

3 место

АФАНАСЬЕВ Артём

Ленинградская обл.

Ут А

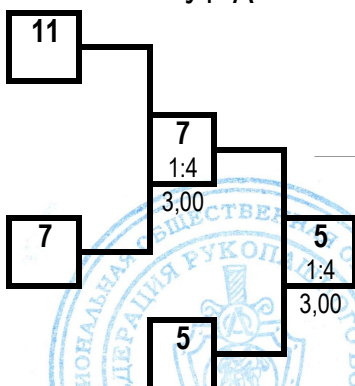

Ут Б

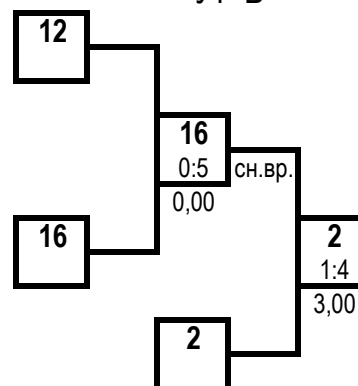

Гл. судья, ВК

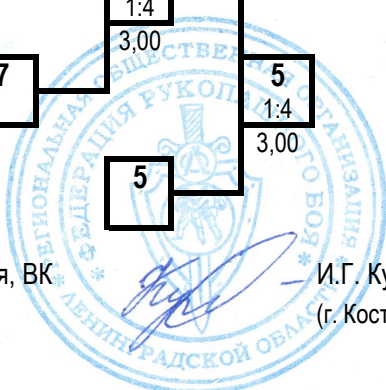

И.Г. Кушнерик
И.Г. Кушнерик
(г. Кострома)

Гл. секретарь, ВК

А.Ю. Плаутина

А.Ю. Плаутина
(г. Орел)

**Всероссийские соревнования среди юношей и девушек
12-13, 14-15, 16-17 лет по рукопашному бою
(СМ № 2100470021017551 в ЕКП Минспорта на 2024 год)**

01-04 февраля 2024 года

г. Выборг

ПРОТОКОЛ ЛИЧНЫХ РЕЗУЛЬТАТОВ

юноши 16-17 лет

Вес **62** кг

16 чел.

Место	№ жр	Фамилия Имя Отчество	ФО	Субъект	Разряд (звание)	Дата рождения	Тренер
1	6	ПОПОВ Антон Евгеньевич	ЦФО	Костромская обл.	КМС	26.02.2007	Каштылов ОВ
2	15	КОЛЕСНИК Даниил Антонович	ЦФО	Московская обл.	2р.	03.08.2006	Манухин ВВ
3	3	КИРШТЕЙНАС Даниил Денисович	ЮФО	Волгоградская обл.	1р.	27.12.2006	Горохович АА
3	4	ДЪЯКОВ Руслан Андреевич	ЮФО	Волгоградская обл.	1р.	09.03.2007	Матушкин СГ
5	5	ЕРМОЛЕНКО Никита Дмитриевич	СЗФО	Ленинградская обл.	КМС	22.06.2007	Абрамов ДЮ
5	14	ПАРХОМЕНКО Данил Юрьевич	УФО	ХМАО-Югра	2р.	14.08.2007	Инжиевский ЕА
7-8	7	АСРЯН Тигран Мгерович	СЗФО	Мурманская обл.	2р.	01.05.2007	Патрикеева ДМ
7-8	2	ИПАТОВ Артём Сергеевич	СЗФО	Ленинградская обл.	2р.	06.09.2007	Омельченко ЕВ
9-10	1	ТАРОВ Всеволод Александрович	ЦФО	Костромская обл.	2р.	21.02.2007	Мартыненко ИВ
9-10	16	КУРБОНОВ Тимур Зиёвуддинович	ПФО	Нижегородская обл.	2р.	07.03.2007	Мешков МА Иванов НВ
11-16	9	АФАНАСЬЕВ Аркадий Антонович	СЗФО	Ленинградская обл.	1р.	22.09.2006	Факеев МА Гусейнов АХ
11-16	13	БАЙЛУК Никита Анатольевич	УФО	ХМАО-Югра	2р.	23.04.2007	Инжиевский ЕА
11-16	11	РАЗУМОВСКИЙ Алексей Андреевич	СЗФО	Ленинградская обл.	2р.	23.06.2007	Козловский АГ Дробинин АВ
11-16	10	РЯБОВ Владислав Евгеньевич	СЗФО	Мурманская обл.	2р.	11.11.2007	Гусев ВС
11-16	12	КОВАЛЬКОВ Кирилл Алексеевич	СПб	г.Санкт-Петербург	2р.	06.03.2006	Смирнов АА
11-16	8	ГАСЕНИН Роман Сергеевич	СЗФО	Ленинградская обл.	1р.	09.01.2007	Абрамов ДЮ

Гл. судья, ВК

Гл. секретарь, ВК



И.Г. Кушнерик
(г. Кострома)

А.Ю. Плаутина
(г. Орел)

**Всероссийские соревнования среди юношей и девушек
12-13, 14-15, 16-17 лет по рукопашному бою
(СМ № 2100470021017551 в ЕКП Минспорта на 2024 год)**

01-04 февраля 2024 года

г. Выборг

ПРОТОКОЛ ХОДА СОРЕВНОВАНИЙ

юноши 16-17 лет

Вес **62** кг 16 чел.

А

1	ТАРОВ Всеволод	2р. 21.02.2007	ЦФО Костромская обл.	1
9	АФАНАСЬЕВ Аркадий	1р. 22.09.2006	СЗФО Ленинградская обл.	4:1 3,00
5	ЕРМОЛЕНКО Никита	КМС 22.06.2007	СЗФО Ленинградская обл.	5
13	БАЙЛУК Никита	2р. 23.04.2007	УФО ХМАО-Югра	5:0 1,30
3	КИРШТЕЙНАС Даниил	1р. 27.12.2006	ЮФО Волгоградская обл.	3
11	РАЗУМОВСКИЙ Алексей	2р. 23.06.2007	СЗФО Ленинградская обл.	4:1 3,00
7	АСРЯН Тигран	2р. 01.05.2007	СЗФО Мурманская обл.	15
15	КОЛЕСНИК Даниил	2р. 03.08.2006	ЦФО Московская обл.	0:5 2,10

1 место

ПОПОВ Антон

Костромская обл.

2 место

КОЛЕСНИК Даниил

Московская обл.

Б

2	ИПАТОВ Артём	2р. 06.09.2007	СЗФО Ленинградская обл.	2
10	РЯБОВ Владислав	2р. 11.11.2007	СЗФО Мурманская обл.	4:1 3,00
6	ПОПОВ Антон	КМС 26.02.2007	ЦФО Костромская обл.	6
14	ПАРХОМЕНКО Данил	2р. 14.08.2007	УФО ХМАО-Югра	5:0 0,31
4	ДЬЯКОВ Руслан	1р. 09.03.2007	ЮФО Волгоградская обл.	4
12	КОВАЛЬКОВ Кирилл	2р. 06.03.2006	СПб г. Санкт-Петербург	4:1 3,00
8	ГАСЕНИН Роман	1р. 09.01.2007	СЗФО Ленинградская обл.	16
16	КУРБОНОВ Тимур	2р. 07.03.2007	ПФО Нижегородская обл.	1:4 3,00

6

1:4

3,00

3 место

КИРШТЕЙНАС Даниил

Волгоградская обл.

3 место

ДЬЯКОВ Руслан

Волгоградская обл.

Ут А

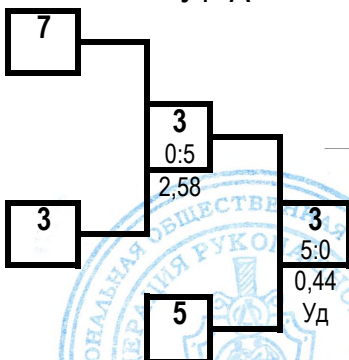

Ут Б

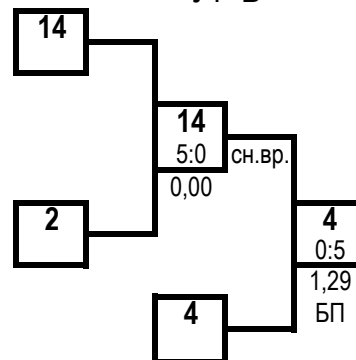

Гл. судья, ВК

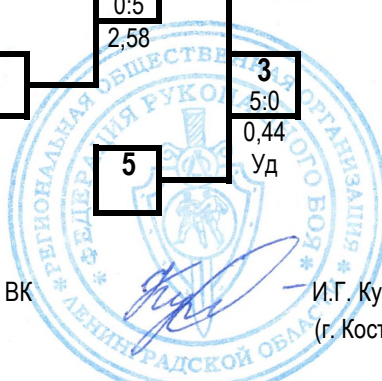

[Signature]

И.Г. Кушнерик
(г. Кострома)

Гл. секретарь, ВК

[Signature]

А.Ю. Плаутина
(г. Орел)

**Всероссийские соревнования среди юношей и девушек
12-13, 14-15, 16-17 лет по рукопашному бою
(СМ № 2100470021017551 в ЕКП Минспорта на 2024 год)**

01-04 февраля 2024 года

г. Выборг

ПРОТОКОЛ ХОДА СОРЕВНОВАНИЙ

юноши 16-17 лет

Вес **67** кг

7 чел.

А

1	УХОВ Дмитрий	2р. 10.09.2007	ЦФО Костромская обл.
5	ЕВТИХЕЕВ Егор	2р. 22.03.2006	СПб г.Санкт-Петербург
3	АЛЕКСАНДРОВ Вячеслав	КМС 25.03.2006	СЗФО Ленинградская обл.
7	ЕРМАКОВ Павел	2р. 15.03.2007	УФО ХМАО-Югра

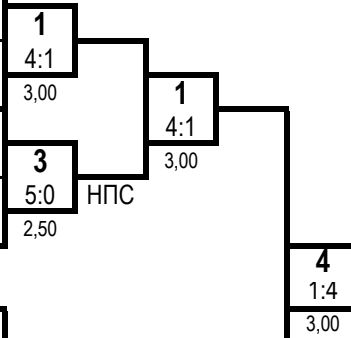

1 место

ПОЛИПОНОВ Никита
Волгоградская обл.

Б

2	КОРОЛЕВ Вадим	2р. 18.01.2007	СЗФО Ленинградская обл.
6	КАШТАНОВ Тимофей	2р. 11.01.2007	СПб г.Санкт-Петербург
4	ПОЛИПОНОВ Никита	1р. 04.06.2007	ЮФО Волгоградская обл.
8			

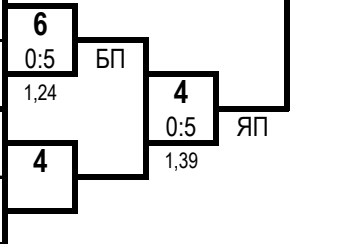

2 место

УХОВ Дмитрий
Костромская обл.

Ут А

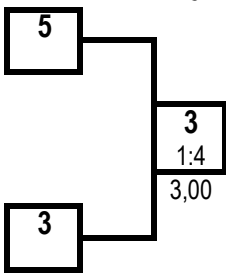

Ут Б

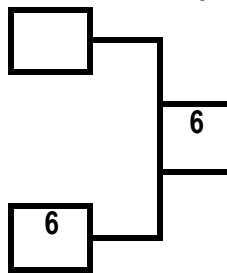

3 место

АЛЕКСАНДРОВ Вячеслав
Ленинградская обл.

3 место

КАШТАНОВ Тимофей
г.Санкт-Петербург

ПРОТОКОЛ ЛИЧНЫХ РЕЗУЛЬТАТОВ

Место	№ жр	Фамилия Имя Отчество	ФО	Субъект РФ	Разряд (звание)	Дата рождения	Тренер
1	4	ПОЛИПОНОВ Никита Сергеевич	ЮФО	Волгоградская обл.	1р.	04.06.2007	Горохович АА
2	1	УХОВ Дмитрий Иванович	ЦФО	Костромская обл.	2р.	10.09.2007	Каштылов ОВ
3	3	АЛЕКСАНДРОВ Вячеслав Антонович	СЗФО	Ленинградская обл.	КМС	25.03.2006	Факеев МА Гусейнов АХ
3	6	КАШТАНОВ Тимофей Андреевич	СПб	г.Санкт-Петербург	2р.	11.01.2007	Юсупов НА Левитанус МГ
5	5	ЕВТИХЕЕВ Егор Петрович	СПб	г.Санкт-Петербург	2р.	22.03.2006	Юсупов НА Левитанус МГ
6-7	7	ЕРМАКОВ Павел Романович	УФО	ХМАО-Югра	2р.	15.03.2007	Инжиевский ЕА
6-7	2	КОРОЛЕВ Вадим Максимович	СЗФО	Ленинградская обл.	2р.	18.01.2007	Омельченко ЕВ

Гл. судья, ВК



И.Г. Кушнерик
(г. Кострома)

Гл. секретарь, ВК

А.Ю. Плаутина
(г. Орел)

**Всероссийские соревнования среди юношей и девушек
12-13, 14-15, 16-17 лет по рукопашному бою
(СМ № 2100470021017551 в ЕКП Минспорта на 2024 год)**

01-04 февраля 2024 года

г. Выборг

ПРОТОКОЛ ЛИЧНЫХ РЕЗУЛЬТАТОВ

юноши 16-17 лет

Вес **73** кг

16 чел.

Место	№ жр	Фамилия Имя Отчество	ФО	Субъект	Разряд (звание)	Дата рождения	Тренер
1	1	СИГОВ Михаил Артёмович	ЦФО	Костромская обл.	2р.	01.09.2007	Каштылов ОВ
2	2	ПОЛЕВИН Михаил Алексеевич	СЗФО	Ленинградская обл.	2р.	16.03.2007	Рябков АН
3	13	ВОРОБЬЕВ Кирилл Дмитриевич	ПФО	Нижегородская обл.	1р.	20.09.2006	Куфтин ИН Куфтин АИ
3	10	СКИБА Владислав Алексеевич	УФО	ХМАО-Югра	2р.	14.09.2007	Сидоренко АИ
5	11	ЯКУШЕНКО Данил Алексеевич	УФО	ХМАО-Югра	2р.	23.01.2008	Гогоберидзе ИИ
5	8	ГУСАРОВ Дмитрий Вадимович	СПб	г.Санкт-Петербург	КМС	30.01.2007	Акопян ГА Новоторов ЕЕ
7-8	9	ДАНИЛЕНКО Егор Владимирович	УФО	ХМАО-Югра	2р.	23.08.2007	Осипов АИ
7-8	14	ШЕВНИН Владимир Сергеевич	ПФО	Нижегородская обл.	2р.	14.03.2007	Куфтин ИН Куфтин АИ
9-10	7	РАШАДОВ Сабухи Рашадович	СЗФО	Мурманская обл.	1р.	02.03.2006	Гасанов ГН
9-10	12	ШИЛОВ Вадим Дмитриевич	УФО	ХМАО-Югра	2р.	29.05.2007	Чикнайкин ЕА
11-16	5	ИКАЕВ Георгий Маратович	СЗФО	Ленинградская обл.	1р.	18.12.2007	Абрамов ДЮ
11-16	3	ОМЕЛЬЧЕНКО Семён Евгеньевич	СЗФО	Ленинградская обл.	КМС	21.06.2006	Омельченко ЕВ
11-16	15	ПЕТРОВ Алексей Валерьевич	ПФО	Удмуртская Респ.	1р.	24.11.2007	Чибирев СВ
11-16	6	АГАЛАКОВ Александр Александрович	СЗФО	Ленинградская обл.	1р.	26.04.2006	Абрамов ДЮ
11-16	4	ГОРБУНОВ Владислав Александрович	СЗФО	Ленинградская обл.	1р.	06.09.2007	Абрамов ДЮ
11-16	16	САФОНОВ Глеб Максимович	ЦФО	Липецкая обл.	1р.	27.08.2006	Коростинский ВН Сафонов МИ

Гл. судья, ВК

Гл. секретарь, ВК



И.Г. Кушнерик
(г. Кострома)

А.Ю. Плаутина
(г. Орел)

**Всероссийские соревнования среди юношей и девушек
12-13, 14-15, 16-17 лет по рукопашному бою
(СМ № 2100470021017551 в ЕКП Минспорта на 2024 год)**

01-04 февраля 2024 года

г. Выборг

ПРОТОКОЛ ХОДА СОРЕВНОВАНИЙ

юноши 16-17 лет

Вес **73** кг 16 чел.

А

1	СИГОВ Михаил	2р. 01.09.2007	ЦФО Костромская обл.
9	ДАНИЛЕНКО Егор	2р. 23.08.2007	УФО ХМАО-Югра
5	ИКАЕВ Георгий	1р. 18.12.2007	СЗФО Ленинградская обл.
13	ВОРОБЬЕВ Кирилл	1р. 20.09.2006	ПФО Нижегородская обл.
3	ОМЕЛЬЧЕНКО Семён	КМС 21.06.2006	СЗФО Ленинградская обл.
11	ЯКУШЕНКО Данил	2р. 23.01.2008	УФО ХМАО-Югра
7	РАШАДОВ Сабухи	1р. 02.03.2006	СЗФО Мурманская обл.
15	ПЕТРОВ Алексей	1р. 24.11.2007	ПФО Удмуртская Респ.

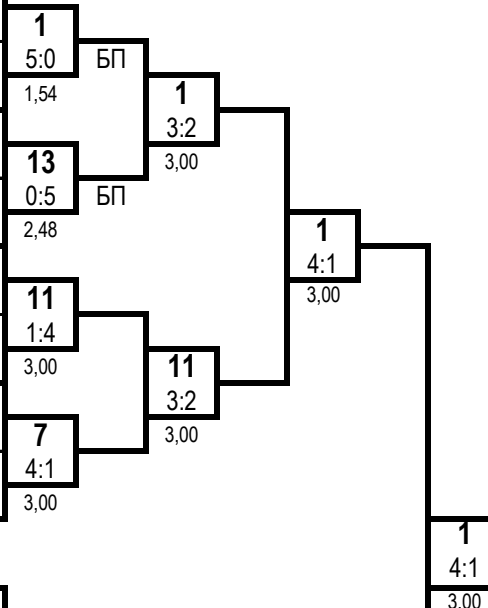

1 место

СИГОВ Михаил
Костромская обл.

2 место

ПОЛЕВИН Михаил
Ленинградская обл.

Б

2	ПОЛЕВИН Михаил	2р. 16.03.2007	СЗФО Ленинградская обл.
10	СКИБА Владислав	2р. 14.09.2007	УФО ХМАО-Югра
6	АГАЛАКОВ Александр	1р. 26.04.2006	СЗФО Ленинградская обл.
14	ШЕВНИН Владимир	2р. 14.03.2007	ПФО Нижегородская обл.
4	ГОРБУНОВ Владислав	1р. 06.09.2007	СЗФО Ленинградская обл.
12	ШИЛОВ Вадим	2р. 29.05.2007	УФО ХМАО-Югра
8	ГУСАРОВ Дмитрий	КМС 30.01.2007	СПб г.Санкт-Петербург
16	САФОНОВ Глеб	1р. 27.08.2006	ЦФО Липецкая обл.

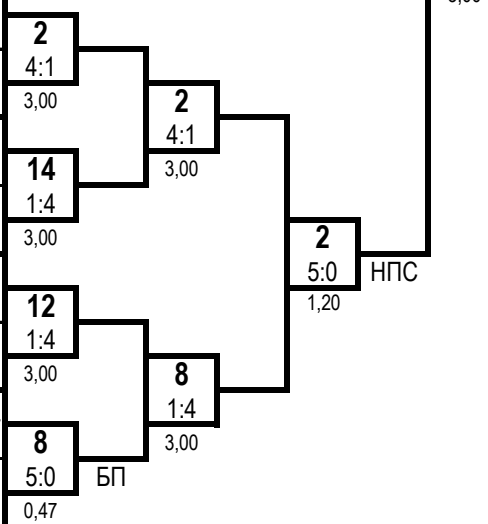

3 место

ВОРОБЬЕВ Кирилл
Нижегородская обл.

3 место

СКИБА Владислав
ХМАО-Югра

Ут А

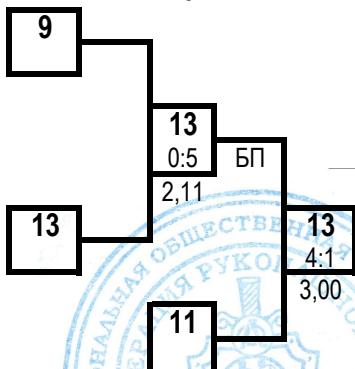

Ут Б

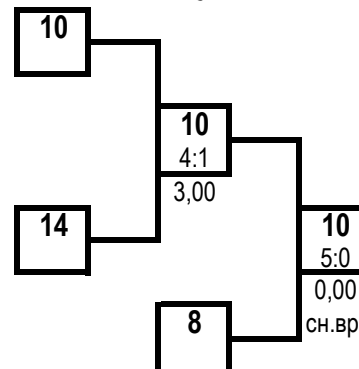

Гл. судья, ВК



—И.Г. Кушнерик
(г. Кострома)

Гл. секретарь, ВК

А.Ю. Плаутина
(г. Орел)

**Всероссийские соревнования среди юношей и девушек
12-13, 14-15, 16-17 лет по рукопашному бою
(СМ № 2100470021017551 в ЕКП Минспорта на 2024 год)**

01-04 февраля 2024 года

г. Выборг

ПРОТОКОЛ ХОДА СОРЕВНОВАНИЙ

юноши 16-17 лет

Вес **80** кг

6 чел.

А

1	ГАЛКИН Иван	2р. 29.06.2007	СЗФО Новгородская обл.
5	ВАСИЛЬЕВ Егор	2р. 03.11.2007	СЗФО Ленинградская обл.
3	ПАНЧЕНКО Никита	1р. 27.09.2006	СПб г.Санкт-Петербург
7			

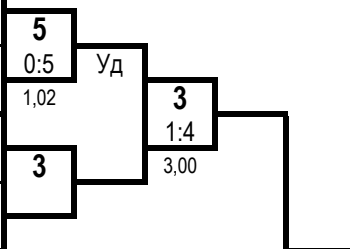

1 место

ТВЕРДОХЛЕБ Сергей
Костромская обл.

Б

2	РЫЖЕНКОВ Леонид	2р. 18.09.2006	СПб г.Санкт-Петербург
6	ЛАВРЕНКО Александр	2р. 08.12.2006	ПФО Нижегородская обл.
4	ТВЕРДОХЛЕБ Сергей	1р. 21.12.2006	ЦФО Костромская обл.
8			

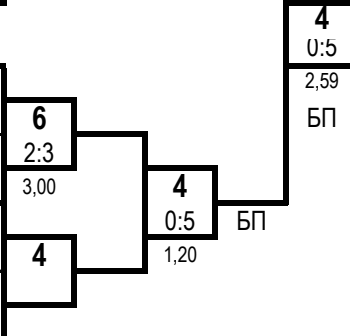

2 место

ПАНЧЕНКО Никита
г.Санкт-Петербург

Ут А

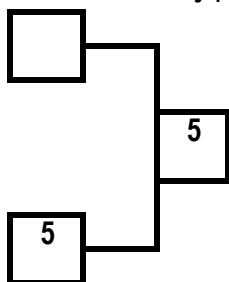

Ут Б

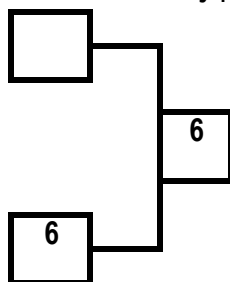

3 место

ВАСИЛЬЕВ Егор
Ленинградская обл.

3 место

ЛАВРЕНКО Александр
Нижегородская обл.

ПРОТОКОЛ ЛИЧНЫХ РЕЗУЛЬТАТОВ

Место	№ жр	Фамилия Имя Отчество	ФО	Субъект РФ	Разряд (звание)	Дата рождения	Тренер
1	4	ТВЕРДОХЛЕБ Сергей Александрович	ЦФО	Костромская обл.	1р.	21.12.2006	Твердохлеб НИ Веселов АА
2	3	ПАНЧЕНКО Никита Александрович	СПб	г.Санкт-Петербург	1р.	27.09.2006	Атакишиев ИИ Сиренко АВ
3	5	ВАСИЛЬЕВ Егор Алексеевич	СЗФО	Ленинградская обл.	2р.	03.11.2007	Абрамов ДЮ
3	6	ЛАВРЕНКО Александр Русланович	ПФО	Нижегородская обл.	2р.	08.12.2006	Куфтин ИН Куфтин АИ
5	1	ГАЛКИН Иван Юрьевич	СЗФО	Новгородская обл.	2р.	29.06.2007	Куликовский СМ
5	2	РЫЖЕНКОВ Леонид Андреевич	СПб	г.Санкт-Петербург	2р.	18.09.2006	Акопян ГА Новоторов ЕЕ

Гл. судья, ВК



И.Г. Кушнерик
(г. Кострома)

Гл. секретарь, ВК

А.Ю. Плаутина
(г. Орел)

**Всероссийские соревнования среди юношей и девушек
12-13, 14-15, 16-17 лет по рукопашному бою
(СМ № 2100470021017551 в ЕКП Минспорта на 2024 год)**

01-04 февраля 2024 года

г. Выборг

ПРОТОКОЛ ХОДА СОРЕВНОВАНИЙ

юноши 16-17 лет

Вес **80+** кг

4 чел.

А

1	ЛОБКОВ Даниил	1р. 14.11.2006	ЦФО Костромская обл.
5			
3	ПАШКОВ Дмитрий	2р. 19.03.2007	СПб г.Санкт-Петербург
7			

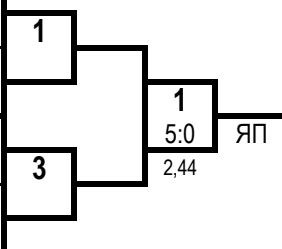

1 место

ЛОБКОВ Даниил

Костромская обл.

Б

2	ФЁДОРОВ Матвей	1р. 25.05.2006	ЮФО Волгоградская обл.
6			
4	КУЗЫЧЕНКО Алексей	2р. 22.09.2006	УФО ХМАО-Югра
8			

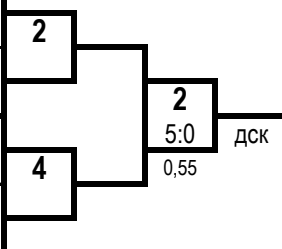

2 место

ФЁДОРОВ Матвей

Волгоградская обл.

Ут А

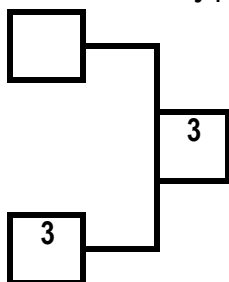

Ут Б

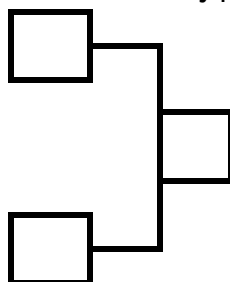

3 место

ПАШКОВ Дмитрий

г.Санкт-Петербург

ПРОТОКОЛ ЛИЧНЫХ РЕЗУЛЬТАТОВ

Место	№ жр	Фамилия Имя Отчество	ФО	Субъект РФ	Разряд (звание)	Дата рождения	Тренер
1	1	ЛОБКОВ Даниил Александрович	ЦФО	Костромская обл.	1р.	14.11.2006	Каштылов ОВ
2	2	ФЁДОРОВ Матвей Алексеевич	ЮФО	Волгоградская обл.	1р.	25.05.2006	Горохович АА
3	3	ПАШКОВ Дмитрий Михайлович	СПб	г.Санкт-Петербург	2р.	19.03.2007	Коломыц ОА
б/м	4	КУЗЫЧЕНКО Алексей Андреевич	УФО	ХМАО-Югра	2р.	22.09.2006	Инжиевский ЕА

Гл. судья, ВК



И.Г. Кушнерик
(г. Кострома)

Гл. секретарь, ВК

А.Ю. Плаутина
(г. Орел)

**Всероссийские соревнования среди юношей и девушек
12-13, 14-15, 16-17 лет по рукопашному бою
(СМ № 2100470021017551 в ЕКП Минспорта на 2024 год)**

01-04 февраля 2024 года

г. Выборг

ПРОТОКОЛ ХОДА СОРЕВНОВАНИЙ

девушки 16-17 лет

Вес **53** кг

2 чел.

А				Б			
1	ГАВРИЛОВА Варвара	2р. 05.02.2007	ЮФО Волгоградская обл.	1	2	1	1
5							4:1
3							3,00
7							
2	ГОЛОНЯГИНА Арина	2р. 10.09.2006	СПб г.Санкт-Петербург	2	6	2	
6							
4							
8							

1 место

ГАВРИЛОВА Варвара

Волгоградская обл.

2 место

ГОЛОНЯГИНА Арина

г.Санкт-Петербург

ПРОТОКОЛ ЛИЧНЫХ РЕЗУЛЬТАТОВ

Место	№ жр	Фамилия	Имя	Отчество	ФО	Субъект РФ	Разряд (звание)	Дата рождения	Тренер
1	1	ГАВРИЛОВА	Варвара	Сергеевна	ЮФО	Волгоградская обл.	2р.	05.02.2007	Косминский ЭЮ
2	2	ГОЛОНЯГИНА	Арина	Владимировна	СПб	г.Санкт-Петербург	2р.	10.09.2006	Юсупов НА Левитанус МГ

Гл. судья, ВК

И.Г. Кушнерик
(г. Кострома)

Гл. секретарь, ВК

А.Ю. Плаутина
(г. Орел)

**Всероссийские соревнования среди юношей и девушек
12-13, 14-15, 16-17 лет по рукопашному бою
(СМ № 2100470021017551 в ЕКП Минспорта на 2024 год)**

01-04 февраля 2024 года

г. Выборг

ПРОТОКОЛ ХОДА СОРЕВНОВАНИЙ

девушки 16-17 лет

Вес **58** кг

6 чел.

А

1	РУОТСИ Полина	2р. 13.05.2006	СПб г.Санкт-Петербург
5	ЛИКАРПЕНКОВА Анна	2р. 06.02.2008	ЦФО Смоленская обл.
3	СМИРНОВА Дарья	1р. 04.08.2007	СЗФО Новгородская обл.
7			

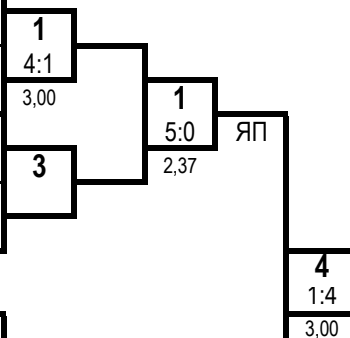

1 место

ЧЕРЕМУХИНА Анфиса

Нижегородская обл.

Б

2	ГОРАК Дарья	2р. 14.03.2006	СПб г.Санкт-Петербург
6	АТРОС Алина	2р. 13.06.2007	СЗФО Ленинградская обл.
4	ЧЕРЕМУХИНА Анфиса	1р. 17.01.2008	ПФО Нижегородская обл.
8			

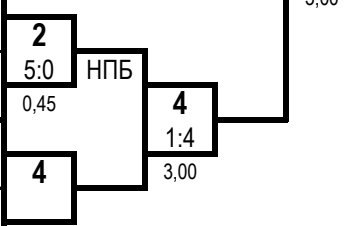

2 место

РУОТСИ Полина

г.Санкт-Петербург

Ут А

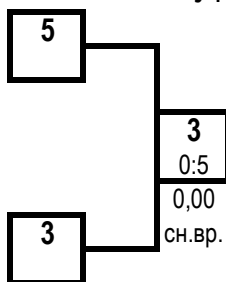

Ут Б

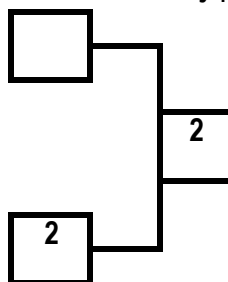

3 место

СМИРНОВА Дарья

Новгородская обл.

3 место

ГОРАК Дарья

г.Санкт-Петербург

ПРОТОКОЛ ЛИЧНЫХ РЕЗУЛЬТАТОВ

Место	№ жр	Фамилия	Имя	Отчество	ФО	Субъект РФ	Разряд (звание)	Дата рождения	Тренер
1	4	ЧЕРЕМУХИНА	Анфиса	Николаевна	ПФО	Нижегородская обл.	1р.	17.01.2008	Мешков МА Иванов НВ
2	1	РУОТСИ	Полина	Дмитриевна	СПб	г.Санкт-Петербург	2р.	13.05.2006	Юсупов НА Левитанус МГ
3	3	СМИРНОВА	Дарья	Андреевна	СЗФО	Новгородская обл.	1р.	04.08.2007	Куликовский СМ
3	2	ГОРАК	Дарья	Юрьевна	СПб	г.Санкт-Петербург	2р.	14.03.2006	Юсупов НА Левитанус МГ
5	5	ЛИКАРПЕНКОВА	Анна	Валерьевна	ЦФО	Смоленская обл.	2р.	06.02.2008	Сапожников ДВ
6	6	АТРОС	Алина	Сергеевна	СЗФО	Ленинградская обл.	2р.	13.06.2007	Омельченко ЕВ

Гл. судья, ВК

И.Г. Кушнерик
(г. Кострома)

Гл. секретарь, ВК

А.Ю. Плаутина
(г. Орел)

**Всероссийские соревнования среди юношей и девушек
12-13, 14-15, 16-17 лет по рукопашному бою
(СМ № 2100470021017551 в ЕКП Минспорта на 2024 год)**

01-04 февраля 2024 года

г. Выборг

ПРОТОКОЛ ХОДА СОРЕВНОВАНИЙ

девушки 16-17 лет

Вес **64** кг

4 чел.

А

1	ШПИКИНА Александра	1р. 24.06.2006	СЗФО Ленинградская обл.
5			
3	СЦЕГЕННАЯ Александра	2р. 28.05.2007	СПб г.Санкт-Петербург
7			

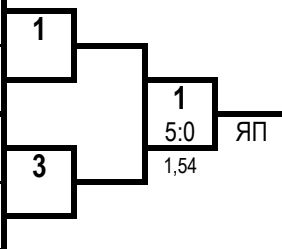

1 место

МУСИЕНКО Анна

Нижегородская обл.

Б

2	ШАРШАВИНА Софья	2р. 09.01.2007	УФО Свердловская обл.
6			
4	МУСИЕНКО Анна	1р. 14.03.2007	ПФО Нижегородская обл.
8			

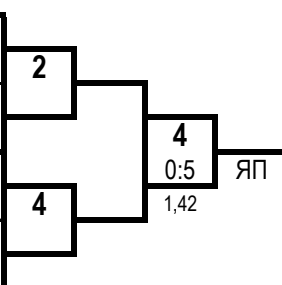

2 место

ШПИКИНА Александра

Ленинградская обл.

Ут А

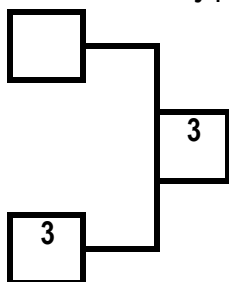

Ут Б

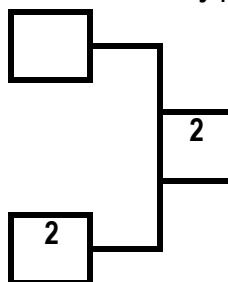

3 место

СЦЕГЕННАЯ Александра

г.Санкт-Петербург

3 место

ШАРШАВИНА Софья

Свердловская обл.

ПРОТОКОЛ ЛИЧНЫХ РЕЗУЛЬТАТОВ

Место	№ жр	Фамилия	Имя	Отчество	ФО	Субъект РФ	Разряд (звание)	Дата рождения	Тренер
1	4	МУСИЕНКО	Анна		ПФО	Нижегородская обл.	1р.	14.03.2007	Мешков МА Иванов НВ
2	1	ШПИКИНА	Александра		СЗФО	Ленинградская обл.	1р.	24.06.2006	Гамидуллаев РИ
3	3	СЦЕГЕННАЯ	Александра		СПб	г.Санкт-Петербург	2р.	28.05.2007	Лободина ИА
3	2	ШАРШАВИНА	Софья		УФО	Свердловская обл.	2р.	09.01.2007	Николаев СС

Гл. судья, ВК

И.Г. Кушнерик
(г. Кострома)

Гл. секретарь, ВК

А.Ю. Плаутина
(г. Орел)

**Всероссийские соревнования среди юношей и девушек
12-13, 14-15, 16-17 лет по рукопашному бою
(СМ № 2100470021017551 в ЕКП Минспорта на 2024 год)**

01-04 февраля 2024 года

г. Выборг

ПРОТОКОЛ ХОДА СОРЕВНОВАНИЙ

вес 64+ кг

девушки 16-17 лет

№ жр.	№ табл	Фамилия, Имя	ФО	Субъект РФ	Разряд					Сумма баллов	Место	
						1	2	3				
1	251	СЕРГЕЕВА Анна	СЗФО	Псковская обл.	2р.		5	2	5	12	10	1
							0,00	0	0,57	2		
								ПС		ЯП		
2	229	ШКАРИНА Елизавета	СПб	г.Санкт-Петербург	2р.	0	0		0	4	0	3
						0,00	2		1,36	14		
								ПС		ЯП		
3	197	КОЗЛОВСКАЯ Ксения	СПб	г.Санкт-Петербург	2р.	0	2	5	14		5	2
						0,57	12	1,36	4			
								ЯП		ЯП		

ПРОТОКОЛ ЛИЧНЫХ РЕЗУЛЬТАТОВ

№ жр.	Фамилия, Имя	Дата рождения	Разряд	ФО	Субъект РФ	Тренер	Место
1	СЕРГЕЕВА Анна Алексеевна	16.02.2006	2р.	СЗФО	Псковская обл.	Евдокимов ВН Керимов РА	1
3	КОЗЛОВСКАЯ Ксения Алексеевна	23.08.2006	2р.	СПб	г.Санкт-Петербург	Юсупов НА Левитанус МГ	2
2	ШКАРИНА Елизавета Сергеевна	07.05.2006	2р.	СПб	г.Санкт-Петербург	Юсупов НА Левитанус МГ	3

Главный судья, ВК

И.Г. Кушнерик

Главный секретарь, ВК

А.Ю. Плаутина

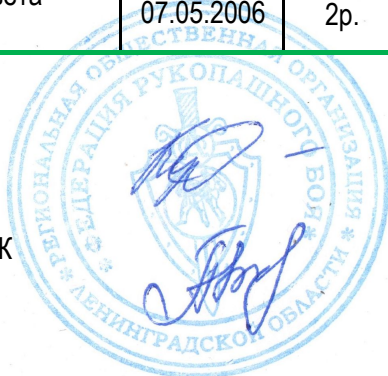

Всероссийские соревнования среди юношей и девушек
12-13, 14-15, 16-17 лет по рукопашному бою
(СМ № 2100470021017551 в ЕКП Минспорта на 2024 год)

01-04 февраля 2024 года

г. Выборг

МЕДАЛЬНЫЙ ЗАЧЕТ
юноши, девушки 12-13 лет

Место	Команда	Итого	золото	серебро	бронза
1	г.Санкт-Петербург	12	5	2	5
2	Ленинградская обл.	12	4	3	5
3	Нижегородская обл.	6	1	1	4
4	Костромская обл.	2	1	1	0
5	Курская обл.	1	1	0	0
6	Новосибирская обл.	1	1	0	0
7	Волгоградская обл.	3	0	3	0
8	Вологодская обл.	3	0	1	2
9-10	Кемеровская обл.	1	0	1	0
9-10	Липецкая обл.	1	0	1	0
11-12	Калининградская обл.	2	0	0	2
11-12	ХМАО-Югра	2	0	0	2
13-14	Мурманская обл.	1	0	0	1
13-14	Свердловская обл.	1	0	0	1
-	Пермский кр.	0	0	0	0
-	Псковская обл.	0	0	0	0

Главный судья, ВК

И.Г. Кушнерик (г. Кострома)

Главный секретарь, ВК

А.Ю. Плаутина (г. Орел)

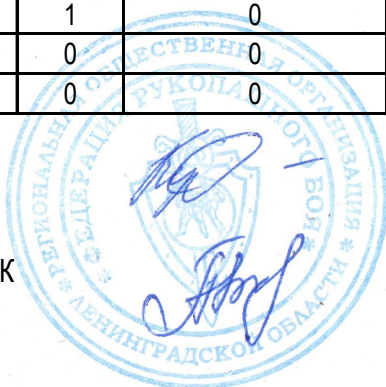

**Всероссийские соревнования среди юношей и девушек
12-13, 14-15, 16-17 лет по рукопашному бою
(СМ № 2100470021017551 в ЕКП Минспорта на 2024 год)**

01-04 февраля 2024 года

г. Выборг

МЕДАЛЬНЫЙ ЗАЧЕТ
юноши, девушки 14-15 лет

Место	Команда	Итого	золото	серебро	бронза
1	Ленинградская обл.	14	4	5	5
2	г.Санкт-Петербург	11	4	4	3
3	Костромская обл.	2	2	0	0
4	Волгоградская обл.	3	1	1	1
5	Московская обл.	2	1	1	0
6	Нижегородская обл.	2	1	0	1
7	ХМАО-Югра	4	0	1	3
8	Новосибирская обл.	2	0	1	1
9	Кемеровская обл.	4	0	0	4
10-14	Вологодская обл.	1	0	0	1
10-14	Калининградская обл.	1	0	0	1
10-14	Мурманская обл.	1	0	0	1
10-14	Пермский кр.	1	0	0	1
10-14	Псковская обл.	1	0	0	1
-	Новгородская обл.	0	0	0	0
-	Респ. Коми	0	0	0	0

Главный судья, ВК

И.Г. Кушнерик (г. Кострома)

Главный секретарь, ВК

А.Ю. Плаутина (г. Орел)



**Всероссийские соревнования среди юношей и девушек
12-13, 14-15, 16-17 лет по рукопашному бою
(СМ № 2100470021017551 в ЕКП Минспорта на 2024 год)**

01-04 февраля 2024 года

г. Выборг

МЕДАЛЬНЫЙ ЗАЧЕТ
юноши, девушки 16-17 лет

Место	Команда	Итого	золото	серебро	бронза
1	Костромская обл.	6	4	1	1
2	Волгоградская обл.	7	3	1	3
3	Нижегородская обл.	4	2	0	2
4	Ленинградская обл.	7	1	3	3
5-6	Псковская обл.	1	1	0	0
5-6	Респ. Коми	1	1	0	0
7	г. Санкт-Петербург	9	0	4	5
8	ХМАО-Югра	3	0	1	2
9-10	Вологодская обл.	1	0	1	0
9-10	Московская обл.	1	0	1	0
11-14	Кемеровская обл.	1	0	0	1
11-14	Курская обл.	1	0	0	1
11-14	Новгородская обл.	1	0	0	1
11-14	Свердловская обл.	1	0	0	1
-	Архангельская обл.	0	0	0	0
-	Калининградская обл.	0	0	0	0
-	Липецкая обл.	0	0	0	0
-	Мурманская обл.	0	0	0	0
-	Смоленская обл.	0	0	0	0
-	Удмуртская Респ.	0	0	0	0

Главный судья, ВК

И.Г. Кушнерик (г. Кострома)

Главный секретарь, ВК

А.Ю. Плаутина (г. Орел)

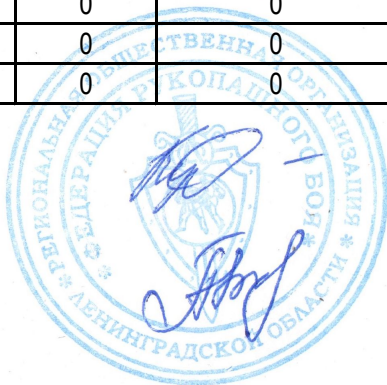

МИНИСТЕРСТВО СПОРТА
РОССИЙСКОЙ ФЕДЕРАЦИИ

УДОСТОВЕРЕНИЕ

№ 055154

Кушнерик

Илья

Геннадьевич

является
СПОРТИВНЫМ СУДЬЕЙ
ВСЕРОССИЙСКОЙ КАТЕГОРИИ
по **рукопашному бою**



Приказ № 57 НГ « 31 » мая 2021 г.

Министр

О.В. Матвиенко



МИНИСТЕРСТВО СПОРТА
РОССИЙСКОЙ ФЕДЕРАЦИИ

УДОСТОВЕРЕНИЕ
ССВК № 045074

Артеменко
Григорий
Андреевич

является
СПОРТИВНЫМ СУДЬЕЙ
ВСЕРОССИЙСКОЙ КАТЕГОРИИ
по **рукопашному бою**

Приказ № 65 НГ « 06 » июня 2018 г.

Министр *В.Л. Мухоморов*



МИНИСТЕРСТВО СПОРТА
РОССИЙСКОЙ ФЕДЕРАЦИИ

УДОСТОВЕРЕНИЕ
ССВК № 05373

Самонов
Константин
Алексеевич

является
СПОРТИВНЫМ СУДЬЕЙ
ВСЕРОССИЙСКОЙ КАТЕГОРИИ
по **рукопашному бою**

Приказ № 103 НГ « 26 » июля 2019 г.

Министр *П.А. Косыгин*