

МИНИСТЕРСТВО СПОРТА РОССИЙСКОЙ ФЕДЕРАЦИИ

**ОБЩЕРОССИЙСКАЯ ФИЗКУЛЬТУРНО-СПОРТИВНАЯ ОБЩЕСТВЕННАЯ
ОРГАНИЗАЦИЯ «ВСЕРОССИЙСКАЯ ФЕДЕРАЦИЯ РУКОПАШНОГО БОЯ»**

МИНИСТЕРСТВО ФИЗИЧЕСКОЙ КУЛЬТУРЫ И СПОРТА РЯЗАНСКОЙ ОБЛАСТИ

**ОБЩЕСТВЕННАЯ ОРГАНИЗАЦИЯ
«РЯЗАНСКАЯ ОБЛАСТНАЯ ФЕДЕРАЦИЯ РУКОПАШНОГО БОЯ»**



**ВСЕРОССИЙСКИЕ СОРЕВНОВАНИЯ
СРЕДИ МУЖЧИН И ЖЕНЩИН
ПО РУКОПАШНОМУ БОЮ**

(СМ № 2100620021017560 в ЕКП Минспорта на 2024 год)

**г. Рязань, СШОР «Академия единоборств»
05-09 февраля 2024 года**

**Всероссийские соревнования
среди мужчин и женщин по рукопашному бою
(СМ № 2100620021017560 в ЕКП Минспорта на 2024 год)**

05-09 февраля 2024 года

г. Рязань

**ОТЧЕТ ГЛАВНОГО СУДЬИ
о проведении соревнований**

1	Наименование соревнований	Всероссийские соревнования среди мужчин и женщин по рукопашному бою					
2	Сроки и место проведения	05-09. г.Рязань, ул. Советская, д.1"а", СШОР "Академия единоборств" 02.2024г.					
3	Организация, проводящая соревнования	ОФСОО "Всероссийская федерация рукопашного боя", Министерство физической культуры и спорта Рязанской области, Общественная организация "Рязанская областная федерация рукопашного боя"					
4	Система и порядок проведения соревнований	Соревнования проводились с разбиением на подгруппы, с выбыванием после первого поражения, третьих мест два.					
		Регламент соревнований:					
		05 февраля	Приезд, размещение команд, заседание ГСК, комиссия по допуску участников				
		06 февраля	Взвешивание участников весовых категорий: мужчины 57 кг, 73 кг, 97 кг; женщины 48 кг, 64 кг. Совещание представителе и судей, жеребьевка				
		07 февраля	Предварительные поединки в весовых категориях 57 кг, 73 кг, 97 кг; 48 кг, 64 кг, взвешивание участников весовых категорий: 62 кг, 80 кг, 97+ кг; 53 кг, 70 кг, торжественное открытие соревнований, финальные поединки и награждение победителей и призеров соревнований				
		08 февраля	Предварительные поединки в весовых категориях 62 кг, 80 кг, 97+ кг; 53 кг, 70 кг, взвешивание участников весовых категорий: 67 кг, 88 кг; 58 кг, 70+ кг, финальные поединки и награждение победителей и призеров соревнований				
09 февраля	Предварительные и финальные поединки в весовых категориях 67 кг, 88 кг; 58 кг, 70+ кг, награждение победителей и призеров соревнований, подведение итогов соревнований, заседание ГСК, отъезд команд.						
5	Характеристика и оценка места проведения соревнований, оборудования и инвентаря	Соревнования проводились в спортивном зале 74x26 метров, на трех коврах размером 12x12 м, с соблюдением зоны безопасности и применением электронного табло. Вентиляция, канализация, освещение, раздевалки, туалетные, умывальные и душевые комнаты в спортивном комплексе находились в рабочем состоянии. В кафе комплекса был достаточный ассортимент продуктов питания, включая горячий чай и кофе.					
6	Пропаганда соревнований	Результаты соревнований освещались в региональных СМИ.					
	Количество зрителей	900 человек					
7	Участники соревнований	Всего	225				
		ЗМС	1				
		МСМК	2				
		МС	26				
		КМС	36				
		1р.	160				
		Команд	32				
8	Спортивная оценка соревнований	Были проведены 205 боев. Соревнования проведены на хорошем спортивном уровне.					
9	Нарушения дисциплины	Нарушений дисциплины не было.					
10	Медицинское обслуживание	Медицинское обслуживание проводилось тремя бригадами врачей у ковров.					
11	Общие выводы и предложения по итогам соревнований	Соревнования проведены на хорошем организационном уровне.					
12	Оценка работы судейской коллегии	Судейская коллегия справилась с возложенными на нее обязанностями в полном объеме.					
13	Состав судейской коллегии	Всего	БК	1К	2К	3К	ЮС
		29	5	13	11	-	-

Гл. судья, ВК

Д.А. Фалеев (г. Рязань)



**Всероссийские соревнования
среди мужчин и женщин по рукопашному бою
(СМ № 2100620021017560 в ЕКП Минспорта на 2024 год)**



05-09 февраля 2024 года

г. Рязань

СПИСОК КОМАНД

- 1  город Санкт-Петербург
- Дальневосточный федеральный округ**
- 2  Амурская область
- 3  Республика Бурятия
- 4  Республика Саха (Якутия)
- Приволжский федеральный округ**
- 5  Нижегородская область
- 6  Оренбургская область
- 7  Пермский край
- 8  Самарская область
- 9  Ульяновская область
- Северо-западный федеральный округ**
- 10  Калининградская область
- 11  Республика Карелия
- Северо-кавказский федеральный округ**
- 12  Кабардино-Балкарская Республика
- 13  Республика Дагестан
- 14  Республика Северная Осетия - Алания
- 15  Ставропольский край
- Сибирский федеральный округ**
- 16  Алтайский край
- 17  Иркутская область
- 18  Республика Тыва
- 19  Республика Хакасия

Уральский федеральный округ

- 20  Свердловская область
- 21  Челябинская область
- 22  Ямало-Ненецкий автономный округ

Центральный федеральный округ

- 23  Брянская область
- 24  Владимирская область
- 25  Воронежская область
- 26  Костромская область
- 27  Рязанская область

Южный федеральный округ

- 28  Астраханская область
- 29  Волгоградская область
- 30  Краснодарский край
- 31  Республика Адыгея
- 32  Республика Калмыкия

Главный судья, ВК

Главный секретарь, ВК



Д.А. Фалеев (г. Рязань)

А.Ю. Плаутина (г. Орел)

**Всероссийские соревнования
среди мужчин и женщин по рукопашному бою
(СМ № 2100620021017560 в ЕКП Минспорта на 2024 год)**

05-09 февраля 2024 года

г. Рязань

СПИСОК СУДЕЙСКОЙ КОЛЛЕГИИ

1	Фалеев Денис Александрович	ЦФО	Рязанская обл., г.Рязань	ВК	Главный судья	
2	Плаутина Анна Юрьевна	ЦФО	Орловская обл., г.Орел	ВК	Главный секретарь	5
3	Козлов Александр Александрович	МОС	г.Москва	ВК	Зам. главного судьи	4
4	Самонов Константин Алексеевич	СПб	г.Санкт-Петербург	ВК	Зам. главного судьи	5
5	Суроегин Александр Дмитриевич	ПФО	Нижегородская обл., г.Выкса	ВК	Зам. главного судьи	4
6	Балько Екатерина Витальевна	СФО	Кемеровская обл., г.Кемерово	1К	Руководитель ковра	5
7	Ссорин Сергей Сергеевич	ЦФО	Рязанская обл., г.Рязань	1К	Руководитель ковра	4
8	Шемякина Надежна Николаевна	МОС	г.Москва	1К	Руководитель ковра	5
9	Абаев Давид Викторович	СКФО	РСО-Алания, г.Владикавказ	1К	Рефери	5
10	Акопян Роман Валерьевич	ЮФО	Волгоградская обл., г.Волгоград	1К	Рефери	5
11	Балаганская Анастасия Евгеньевна	СФО	Кемеровская обл., г.Кемерово	1К	Рефери	5
12	Изиев Магомед Набиевич	СКФО	Респ. Дагестан, г.Махачкала	1К	Рефери	5
13	Казарян Арина Радионовна	ЦФО	Московская обл., г.Реутов	1К	Рефери	5
14	Мордвина Любовь Геннадьевна	СКФО	Ставропольский кр., г.Ставрополь	1К	Рефери	5
15	Накх Илья Олегович	УФО	Свердловская обл., г.Екатеринбург	1К	Рефери	5
16	Новиков Вячеслав Александрович	ЦФО	Рязанская обл., г.Рязань	1К	Рефери	4
17	Сафронова Ольга Александровна	СФО	Иркутская обл., г.Иркутск	1К	Рефери	5
18	Севостьянов Игорь Анатольевич	ЦФО	Владимирская обл., г.Великодворье	1К	Рефери	5
19	Гаев Казбек Борисович	СЗФО	Респ. Карелия, г.Петрозаводск	2К	Боковой судья	5
20	Демеев Денис Геннадьевич	ПФО	Пермский кр., г.Пермь	2К	Боковой судья	4
21	Кладов Максим Владимирович	СФО	Кемеровская обл., г.Кемерово	2К	Боковой судья	5
22	Коржавин Андрей Николаевич	ЦФО	Тамбовская обл., г.Тамбов	2К	Боковой судья	5
23	Магомедов Курбан Абдулаевич	СКФО	Респ. Дагестан, г.Махачкала	2К	Боковой судья	5
24	Максидов Замир Асланович	СКФО	КБР, г.Нальчик	2К	Боковой судья	5

25	Салмин Андрей Васильевич	ПФО	Самарская обл., г. Самара	2К	Боковой судья	5
26	Симоненко Павел Михайлович	СФО	Кемеровская обл., г. Кемерово	2К	Боковой судья	5
27	Устинова Елена Александровна	СФО	Алтайский кр., г. Барнаул	2К	Боковой судья	5
28	Шарков Николай Александрович	ПФО	Нижегородская обл., г. Нижний Новгород	2К	Боковой судья	4
29	Власова Валерия Владимировна	ЦФО	Рязанская обл., г. Рязань	2К	Технический секретарь	4

Главный судья, ВК

Главный секретарь, ВК



Д.А. Фалеев (г. Рязань)

А.Ю. Плаутина (г. Орел)

**Всероссийские соревнования
среди мужчин и женщин по рукопашному бою
(СМ № 2100620021017560 в ЕКП Минспорта на 2024 год)**

05-09 февраля 2024 года

г. Рязань

СПИСОК ПРЕДСТАВИТЕЛЕЙ

- | | |
|--|-----------------|
| 1 город Санкт-Петербург | Власенко ДИ |
| Дальневосточный федеральный округ | |
| 2 Амурская область | Куцобин ВВ |
| 3 Республика Бурятия | Турунхаева ЕВ |
| 4 Республика Саха (Якутия) | Бурцев ББ |
| Приволжский федеральный округ | |
| 5 Нижегородская область | Рожкова ЕВ |
| 6 Оренбургская область | Смирнов ДА |
| 7 Пермский край | Глазырин АС |
| 8 Самарская область | Будаков АН |
| 9 Ульяновская область | Кутлимуратов АК |
| Северо-западный федеральный округ | |
| 10 Калининградская область | Пшонко ВД |
| 11 Республика Карелия | Давидчик ЕВ |
| Северо-кавказский федеральный округ | |
| 12 Кабардино-Балкарская Республика | Хутов АА |
| 13 Республика Дагестан | Билалов МЮ |
| 14 Республика Северная Осетия - Алания | Болатаев ЧФ |
| 15 Ставропольский край | Жеруков РР |
| Сибирский федеральный округ | |
| 16 Алтайский край | Хорошилов АГ |
| 17 Иркутская область | Травкин ДА |
| 18 Республика Тыва | Ооржак СВ |
| 19 Республика Хакасия | Кузургашев ЮМ |
| Уральский федеральный округ | |
| 20 Свердловская область | Терентьев АП |
| 21 Челябинская область | Хусаинов ИА |
| 22 Ямало-Ненецкий автономный округ | Таишов РА |
| Центральный федеральный округ | |
| 23 Брянская область | Гомзяков НС |
| 24 Владимирская область | Мельников АС |
| 25 Воронежская область | Гниломедов РА |
| 26 Костромская область | Моисеев ДВ |
| 27 Рязанская область | Трунтягин АА |
| Южный федеральный округ | |
| 28 Астраханская область | Мухажимов МИ |
| 29 Волгоградская область | Ушаков СВ |
| 30 Краснодарский край | Акименко ВВ |
| 31 Республика Адыгея | Абдуллаев РБ |
| 32 Республика Калмыкия | Лиджиев АВ |

Главный судья, ВК

Главный секретарь, ВК



Д.А. Фалеев (г. Рязань)

А.Ю. Плаутина (г. Орел)

**Всероссийские соревнования
среди мужчин и женщин по рукопашному бою
(СМ № 2100620021017560 в ЕКП Минспорта на 2024 год)**

05-09 февраля 2024 года

г. Рязань

СПИСОК ПОБЕДИТЕЛЕЙ И ПРИЗЁРОВ

мужчины

57 кг

1	ЧИРКОВ Леонид Витальевич	ПФО	Пермский кр.	КМС	07.07.1995	Демеев ДГ
2	САНДИН Ярослав Сергеевич	УФО	Свердловская обл.	1р.	13.08.1992	Терентьев АП
3	ДМИТРИЕВ Михаил Сергеевич	ЦФО	Рязанская обл.	КМС	23.07.2005	Трунтягин АА Полянсков МС
3	КУРБАНОВ Мухаммед Сираждинович	СКФО	Ставропольский кр.	МС	24.09.1997	Жеруков РР

62 кг

1	СУСЛОВ Иван Александрович	СПб	г.Санкт-Петербург	МС	26.07.1995	Власенко ДИ
2	СОФРОНОВ Петр Павлович	ДФО	Респ. Саха (Якутия)	1р.	12.06.1994	Бурцев ББ
3	САЛАМОВ Ахмед Рамзанович	ЦФО	Владимирская обл.	КМС	24.08.2004	Мельников АС
3	ДЖАМАЛУТДИНОВ Арсен Ибрагимович	СКФО	Респ. Дагестан	1р.	18.10.1995	Изиев МН

67 кг

1	БОЕВ Виталий Валерьевич	ПФО	Пермский кр.	МС	01.01.1996	Демеев ДГ
2	БАЛЖАНОВ Тимур Асланович	ЦФО	Рязанская обл.	КМС	10.08.2001	Трунтягин АА Полянсков МС
3	ДЖАМАЛДИНОВ Зелимхан Мухадиевич	ЮФО	Волгоградская обл.	МС	14.12.1990	Ушаков СВ
3	АГАБАЛАЕВ Рамиз Маратович	ЦФО	Рязанская обл.	КМС	08.08.2000	Трунтягин АА Полянсков МС

73 кг

1	РАСУЕВ Магомед-Эмин Саид - Ахмедович	ЮФО	Волгоградская обл.	МС	15.12.1990	Ушаков СВ
2	ЧУКЕЕВ Беслан Сайдаевич	ЦФО	Рязанская обл.	КМС	08.02.2001	Трунтягин АА Полянсков МС
3	БЕЛОНОГОВ Михаил Эдуардович	ПФО	Пермский кр.	КМС	24.08.1999	Демеев ДГ
3	АППАЕВ Абдулхалык Казбичевич	СКФО	Респ. Дагестан	МС	28.10.1992	Изиев МН

80 кг

1	МОНАСТЫРСКИЙ Максим Владимирович	ЦФО	Рязанская обл.	МС	28.03.2000	Кондрашов СМ
2	МУХАЖИМОВ Мурат Ильфатович	ЮФО	Астраханская обл.	1р.	26.08.1998	Мухажимов МИ
3	МАГАМЕДХАНОВ Самур Исламович	СПб	г.Санкт-Петербург	МС	06.01.2000	Власенко ДИ
3	ГЛАЗЫРИН Александр Сергеевич	ПФО	Пермский кр.	МСМК	25.06.1995	Демеев ДГ

88 кг

1	БИЛАЛОВ Магомед Юсупович	СКФО	Респ. Дагестан	КМС	29.11.1991	Изиев МН
2	САВИН Дмитрий Владимирович	УФО	Свердловская обл.	МС	21.03.1997	Терентьев АП
3	ТУРШИН Константин Сергеевич	СФО	Респ. Хакасия	1р.	04.11.1991	Кузургашев ЮМ
3	ТЕРХОЕВ Мурат Османович	ПФО	Самарская обл.	1р.	05.09.2002	Будаков АН

97 кг

1	УСУБОВ Микаил Заур оглы	УФО	Свердловская обл.	МСМК	12.04.1996	Терентьев АП
2	КУРБАНОВ Запир Ализзаевич	СКФО	Респ. Дагестан	КМС	25.07.1995	Изиев МН
3	ШАМОВ Дмитрий Олегович	ПФО	Самарская обл.	1р.	24.09.2002	Будаков АН
3	ИВАНОВ Никита Анатольевич	УФО	Челябинская обл.	КМС	18.05.1995	Хусаинов ИА

97+ кг

1	ИСАЕНКО Михаил Валерьевич	ЮФО	Волгоградская обл.	МС	20.07.1997	Ушаков СВ
2	ИСЛАМОВ Ислам Газихмаевич	СКФО	Респ. Дагестан	МС	13.04.1994	Изиев МН
3	ПОРОСЕНОВ Егор Витальевич	СФО	Респ. Хакасия	1р.	02.09.1992	Кузургашев ЮМ
3	ФРОЛОВ Роман Владимирович	ЦФО	Владимирская обл.	МС	13.02.1996	Мельников АС

женщины

48 кг

1	КОРОЛЕВА Ольга Вячеславовна	ЦФО	Брянская обл.	ЗМС	03.06.1995	Гомзяков НС
2	СМИРНОВА Виктория Эдуардовна	ЦФО	Костромская обл.	1р.	14.10.2003	Моисеев ДВ
3	СЕВАСТЬЯНОВА Алёна Юрьевна	СЗФО	Калининградская обл.	1р.	29.01.1995	Пшонко ВД

3	КАРГИНА Ксения Ивановна	УФО	Свердловская обл.	КМС	29.11.2002	Терентьев АП
53 кг						
1	ДОРОШЕНКО Мария Михайловна	ПФО	Самарская обл.	1р.	16.05.2003	Будаков АН
2	ФИРSOBA Ульяна Николаевна	ДФО	Респ. Бурятия	1р.	17.09.1998	Турунхаева ЕВ
3	СМЕЛОВА Юлия Ивановна	СФО	Иркутская обл.	1р.	27.07.1990	Сафронова ОА
3	ДВОРНИКОВА Надежда Владимировна	ЮФО	Волгоградская обл.	КМС	07.11.1986	Ушаков СВ
58 кг						
1	КНЫШ Роза Юрьевна	СКФО	КБР	МС	15.06.1997	Максидов ЗА
2	КОБОЗЕВА Анастасия Александровна	ЦФО	Рязанская обл.	КМС	09.10.2003	Трунтягин АА Полянсков МС
3	МЕДВЕДЕВА Ольга Андреевна	ПФО	Самарская обл.	1р.	05.02.1999	Будаков АН
3	ТИГУНЦЕВА Арина Сергеевна	СФО	Иркутская обл.	1р.	23.02.2000	Сафронова ОА
64 кг						
1	ЕГОРОВА Мария Сергеевна	ЦФО	Рязанская обл.	КМС	15.05.2003	Васюшкин АИ
2	АЛЕКСЕЕНКО Ангелина Владимировна	СПб	г. Санкт-Петербург	МС	22.11.1997	Власенко ДИ
3	ЕСЕНОВА Валентина Геннадьевна	ЮФО	Респ. Калмыкия	1р.	29.12.1992	Лиджиев АВ
3	НАЗАРЕНКО Ксения Георгиевна	СКФО	Ставропольский кр.	1р.	06.11.2000	Жеруков РР
70 кг						
1	УБУШАЕВА Элина Игоревна	ЦФО	Рязанская обл.	1р.	09.08.2005	Трунтягин АА Полянсков МС
2	ЯРЫГИНА Мария Витальевна	ДФО	Респ. Саха (Якутия)	1р.	12.04.1993	Бурцев ББ
3	ЗАХАРОВА Анна Сергеевна	ДФО	Амурская обл.	1р.	04.01.2002	Куцобин ВВ
3	ДОВНАРОВИЧ Диана Юрьевна	СФО	Алтайский кр.	1р.	15.05.1990	Хорошилов АГ
70+ кг						
1	ШИРКАНОВА Мария Андреевна	УФО	Свердловская обл.	КМС	10.05.1993	Терентьев АП
2	ТУРУНХАЕВА Екатерина Владимировна	ДФО	Респ. Бурятия	1р.	18.02.1985	Турунхаева ЕВ
3	РОЖКОВА Елена Викторовна	ПФО	Нижегородская обл.	МС	25.05.1988	Шарков НА
3	МИТРАКОВА Оксана Викторовна	ПФО	Пермский кр.	1р.	17.05.1983	Демеев ДГ

Главный судья, ВК

Главный секретарь, ВК



Д.А. Фалеев (г. Рязань)

А.Ю. Плаутина (г. Орел)

**Всероссийские соревнования
среди мужчин и женщин по рукопашному бою
(СМ № 2100620021017560 в ЕКП Минспорта на 2024 год)**

05-09 февраля 2024 года

г. Рязань

**мужчины, женщины
СОСТАВ УЧАСТНИКОВ ПО ВЕСАМ**

Команда	Кол-во уч-ов	мужчины								женщины					
		57	62	67	73	80	88	97	97+	48	53	58	64	70	70+
Алтайский кр.	7		1	2		1		2						1	
Амурская обл.	8			1		2	2		1		1			1	
Астраханская обл.	2					1		1							
Брянская обл.	6			1	1	2	1			1					
Владимирская обл.	7	1	1	1	1		1		1			1			
Волгоградская обл.	8	1		2	1	1			1		1		1		
Воронежская обл.	8	1	1	2	1	1							1	1	
г.Санкт-Петербург	7		2	1	1	2							1		
Иркутская обл.	8	1		2	1	1	1				1	1			
Калининградская обл.	7				1	2	2			1					1
КБР	5			1	1	2						1			
Костромская обл.	6	1			1		2		1	1					
Краснодарский кр.	7	1	1			2	2				1				
Нижегородская обл.	7	2			2	1		1							1
Оренбургская обл.	6		2	1	1	1					1				
Пермский кр.	7	1		1	1	2		1							1
Респ. Адыгея	8			1		1	2	1	1				1		1
Респ. Бурятия	8		1	1		2	1		1		1				1
Респ. Дагестан	8		1		1	1	1	1	1				1	1	
Респ. Калмыкия	8		1	2	2			1					1		1
Респ. Карелия	5		1		1	2			1						
Респ. Саха (Якутия)	8	1	1		1	1		1	1					1	1
Респ. Тыва	8		1	1	1		1	1	1	1	1				
Респ. Хакасия	8		1		1	2	1		1		1				1
РСО-Алания	5		1	1	1		1	1							
Рязанская обл.	15	2		2	2	2	2	1	1			1	1	1	
Самарская обл.	8	1			2	1	1	1			1	1			
Свердловская обл.	8	1	1			2	1	1		1					1
Ставропольский кр.	7	1			1	1	2					1	1		
Ульяновская обл.	7			1	2	2				1		1			
Челябинская обл.	6		1	1	1			2	1						
ЯНАО	2		1			1									
Всего:	225	15	19	25	29	39	24	16	13	6	9	7	8	6	9

Главный судья, ВК

Главный секретарь, ВК



Д.А. Фалеев (г. Рязань)

А.Ю. Плаутина (г. Орел)

**Всероссийские соревнования
среди мужчин и женщин по рукопашному бою
(СМ № 2100620021017560 в ЕКП Минспорта на 2024 год)**

05-09 февраля 2024 года

г. Рязань

**мужчины, женщины
СОСТАВ УЧАСТНИКОВ ПО РАЗРЯДАМ**

Команда	Кол-во уч-ов	мужчины								женщины					
		57	62	67	73	80	88	97	97+	48	53	58	64	70	70+
ЗМС	1									1					
МСМК	2					1		1							
МС	26	3	1	3	5	6	2		3			1	1		1
КМС	36	6	1	4	3	4	5	5	1	1	1	2	2		1
1р.	160	6	17	18	21	28	17	10	9	4	8	4	5	6	7
Всего:	225	15	19	25	29	39	24	16	13	6	9	7	8	6	9

Главный судья, ВК

Главный секретарь, ВК



Д.А. Фалеев (г. Рязань)

А.Ю. Плаутина (г. Орел)

**Всероссийские соревнования
среди мужчин и женщин по рукопашному бою
(СМ № 2100620021017560 в ЕКП Минспорта на 2024 год)**

05-09 февраля 2024 года

г. Рязань

ПРОТОКОЛ ХОДА СОРЕВНОВАНИЙ

мужчины

Вес

57

кг

15 чел.

А

1	ЧИРКОВ Леонид	КМС 07.07.1995	ПФО Пермский кр.
9	БУРЦЕВ Бэргэн	1р. 01.06.1995	ДФО Респ. Саха (Якутия)
5	ЮЛДАШЕВ Джамшед	КМС 02.08.1994	ЮФО Волгоградская обл.
13	МЕЛЬНИКОВ Александр	1р. 16.01.2004	ПФО Самарская обл.
3	ДМИТРИЕВ Михаил	КМС 23.07.2005	ЦФО Рязанская обл.
11	БАЖЕНОВ Артур	КМС 09.03.2001	ПФО Нижегородская обл.
7	КОЛТАИС Игорь	МС 13.06.1998	ЮФО Краснодарский кр.
15	МУСАЕВ Абдула	1р. 16.09.2005	ЦФО Владимирская обл.

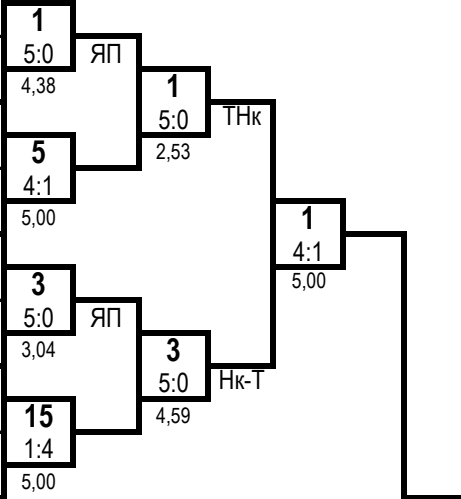

1 место

ЧИРКОВ Леонид
Пермский кр.

2 место

САНДИН Ярослав
Свердловская обл.

Б

2	ХАЧИКЯН Ваэ	МС 16.03.1991	ЦФО Костромская обл.
10	СОДНОМОВ Дамдин	1р. 19.05.1999	СФО Иркутская обл.
6	САНДИН Ярослав	1р. 13.08.1992	УФО Свердловская обл.
14	ДАЦИЕВ Магомед	1р. 19.01.2004	ЦФО Воронежская обл.
4	СПИРИДОНОВ Данил	КМС 28.06.2004	ЦФО Рязанская обл.
12	САРАСОВ Алексей	КМС 27.11.1991	ПФО Нижегородская обл.
8	КУРБАНОВ Мухаммед	МС 24.09.1997	СКФО Ставропольский кр.
16			

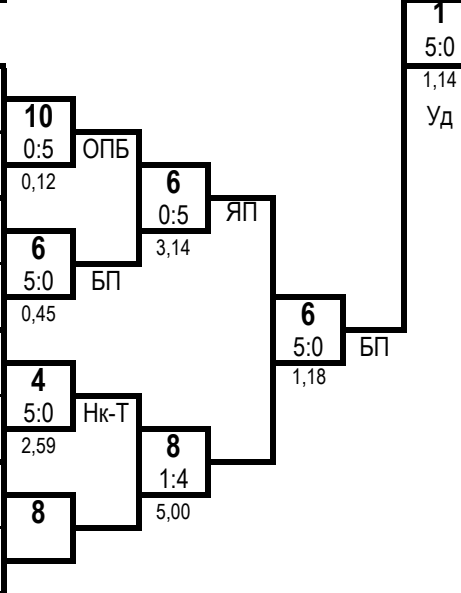

3 место

ДМИТРИЕВ Михаил
Рязанская обл.

3 место

КУРБАНОВ Мухаммед
Ставропольский кр.



Гл. судья, ВК

Д.А. Фалеев
(г. Рязань)

Гл. секретарь, ВК

А.Ю. Плаутина
(г. Орел)

**Всероссийские соревнования
среди мужчин и женщин по рукопашному бою
(СМ № 2100620021017560 в ЕКП Минспорта на 2024 год)**

05-09 февраля 2024 года

г. Рязань

ПРОТОКОЛ ЛИЧНЫХ РЕЗУЛЬТАТОВ

мужчины			Вес	62	кг	19 чел.	
Место	№ жр	Фамилия Имя Отчество	ФО	Субъект РФ	Разряд (звание)	Дата рождения	Тренер
1	9	СУСЛОВ Иван Александрович	СПб	г.Санкт-Петербург	МС	26.07.1995	Власенко ДИ
2	12	СОФРОНОВ Петр Павлович	ДФО	Респ. Саха (Якутия)	1р.	12.06.1994	Бурцев ББ
3	11	САЛАМОВ Ахмед Рамзанович	ЦФО	Владимирская обл.	КМС	24.08.2004	Мельников АС
3	6	ДЖАМАЛУТДИНОВ Арсен Ибрагимович	СКФО	Респ. Дагестан	1р.	18.10.1995	Изиев МН
5-8	13	КИСЕЛЕВ Кирилл Александрович	СФО	Алтайский кр.	1р.	07.10.1998	Хорошилов АГ
5-8	15	ДЗЮБА Андрей Маскимович	СФО	Респ. Хакасия	1р.	14.01.1998	Кузургашев ЮМ
5-8	10	БИТКУЛОВ Ратмир Ранилевич	ПФО	Оренбургская обл.	1р.	19.07.2003	Смирнов ДА
5-8	16	ШЕЙХАХМЕДОВ Арслан Арсенович	УФО	ЯНАО	1р.	07.02.1989	Таишов РА
9-16	17	ТЮРБЕЕВ Церен Владимирович	ЮФО	Респ. Калмыкия	1р.	30.08.1989	Лиджиев АВ
9-16	5	ГЕРИХАНОВ Магомед Махмудович	ЦФО	Воронежская обл.	1р.	19.08.2004	Гниломедов РА
9-16	19	КАЛЯМИН Сергей Юрьевич	УФО	Челябинская обл.	1р.	28.03.1989	Хусаинов ИА
9-16	7	МАРЦЕВ Владислав Дмитриевич	УФО	Свердловская обл.	1р.	07.10.1992	Терентьев АП
9-16	2	БОЛОТАЕВ Георгий Сергеевич	СКФО	РСО-Алания	1р.	15.04.2001	Болатаев ЧФ
9-16	14	ТАМДЫН Чечен Мергенович	СФО	Респ. Тыва	1р.	16.09.1994	Ооржак СВ
9-16	4	ГАРМАЖАПОВ Мэргэн Шагдарович	ДФО	Респ. Бурятия	1р.	08.03.1989	Турунхаева ЕВ
9-16	8	ЛУКИН Денис Андреевич	СЗФО	Респ. Карелия	1р.	11.08.1995	Гаев КБ
17-19	1	КАЧУРИН Вадим Вадимович	ЮФО	Краснодарский кр.	1р.	06.06.1991	Акименко ВВ
17-19	3	ФРОЛОВ Сергей Иванович	ПФО	Оренбургская обл.	1р.	30.03.1977	Смирнов ДА
17-19	18	КРАСИЛЬНИКОВ Дмитрий Борисович	СПб	г.Санкт-Петербург	1р.	14.12.1991	Власенко ДИ

Гл. судья, ВК

Гл. секретарь, ВК



Д.А. Фалеев
(г. Рязань)

А.Ю. Плаутина
(г. Орел)

**Всероссийские соревнования
среди мужчин и женщин по рукопашному бою
(СМ № 2100620021017560 в ЕКП Минспорта на 2024 год)**

05-09 февраля 2024 года

г. Рязань

ПРОТОКОЛ ЛИЧНЫХ РЕЗУЛЬТАТОВ

		мужчины		Вес	67	кг	25	чел.
Место	№ жр	Фамилия	Имя Отчество	ФО	Субъект РФ	Разряд (звание)	Дата рождения	Тренер
1	10	БОЕВ	Виталий Валерьевич	ПФО	Пермский кр.	МС	01.01.1996	Демеев ДГ
2	11	БАЛЖАНОВ	Тимур Асланович	ЦФО	Рязанская обл.	КМС	10.08.2001	Трунтягин АА Полянсков МС
3	13	ДЖАМАЛДИНОВ	Зелимхан Мухадиевич	ЮФО	Волгоградская обл.	МС	14.12.1990	Ушаков СВ
3	12	АГАБАЛАЕВ	Рамиз Маратович	ЦФО	Рязанская обл.	КМС	08.08.2000	Трунтягин АА Полянсков МС
5-8	1	ХУТОВ	Азамат Арсенович	СКФО	КБР	1р.	24.09.1999	Максидов ЗА
5-8	15	САМОХВАЛОВ	Максим Андреевич	СФО	Иркутская обл.	1р.	27.09.1996	Сафронова ОА
5-8	6	ГАМИДОВ	Яшар Идрисович	ЮФО	Респ. Калмыкия	1р.	15.01.1996	Лиджиев АВ
5-8	16	ПОЛТАВСКИЙ	Артем Васильевич	ЮФО	Волгоградская обл.	МС	21.04.1995	Ушаков СВ
9-16	25	МИХАЙЛОВ	Дмитрий Егорович	ЦФО	Владимирская обл.	КМС	15.02.2004	Мельников АС
9-16	21	НГУЕН	Никита Линьевич	СПб	г. Санкт-Петербург	1р.	07.06.1996	Власенко ДИ
9-16	19	ООРЖАК	Алитет Кызыл-ооловича	СФО	Респ. Тыва	КМС	24.12.1986	Ооржак СВ
9-16	23	РЕЗНИКОВ	Артем Александрович	СФО	Алтайский кр.	1р.	08.04.1998	Хорошилов АГ
9-16	2	БАРДУНАЕВ	Александр Валерьевич	ДФО	Респ. Бурятия	1р.	22.03.1988	Турунхаева ЕВ
9-16	14	ПОЛЕВИК	Алексей Андреевич	СФО	Иркутская обл.	1р.	28.06.1992	Сафронова ОА
9-16	20	ТАГИРОВ	Сократ Казибекович	ПФО	Ульяновская обл.	1р.	22.07.1999	Кутлимуратов АК
9-16	24	ЛЕВИН	Игорь Николаевич	СФО	Алтайский кр.	1р.	04.07.1997	Хорошилов АГ
17-25	17	ДУСТАЕВ	Ерлан Асланович	ПФО	Оренбургская обл.	1р.	05.09.1997	Смирнов ДА
17-25	9	СЕЛИЩЕВ	Роман Валентинович	ДФО	Амурская обл.	1р.	20.10.1992	Куцобин ВВ
17-25	5	ИВАНОВ	Вячеслав Алексеевич	ЦФО	Брянская обл.	1р.	17.02.1993	Гомзяков НС
17-25	3	АБУШИНОВ	Араш Владимирович	ЮФО	Респ. Калмыкия	1р.	21.09.1997	Лиджиев АВ
17-25	7	КОКОВ	Мухамед Мусович	ЦФО	Воронежская обл.	1р.	22.01.2005	Гнилomedов РА
17-25	18	ПЛИЕВ	Руслан Игоревич	СКФО	РСО-Алания	1р.	06.04.1992	Болатаев ЧФ
17-25	22	ГАВРИЛЕНКО	Александр Сергеевич	УФО	Челябинская обл.	1р.	30.10.1997	Хусаинов ИА
17-25	4	БОЛДИН	Кирилл Витальевич	ЦФО	Воронежская обл.	1р.	02.04.2003	Гнилomedов РА
17-25	8	ТАГАНЬЯЗОВ	Ильяс Кадыргалиевич	ЮФО	Респ. Адыгея	1р.	17.08.2000	Абдуллаев РБ

Гл. судья, ВК

Гл. секретарь, ВК



Д.А. Фалеев
(г. Рязань)

А.Ю. Плаутина
(г. Орел)

**Всероссийские соревнования
среди мужчин и женщин по рукопашному бою
(СМ № 2100620021017560 в ЕКП Минспорта на 2024 год)**

05-09 февраля 2024 года

ПРОТОКОЛ ХОДА СОРЕВНОВАНИЙ

г. Рязань

А

мужчины

Вес **67** кг

25 чел.

Б

1	ХУТОВ Азамат	1р. 24.09.1999	СКФО КБР
17	ДУСТАЕВ Ерлан	1р. 05.09.1997	ПФО Оренбургская обл.
9	СЕЛИЩЕВ Роман	1р. 20.10.1992	ДФО Амурская обл.
25	МИХАЙЛОВ Дмитрий	КМС 15.02.2004	ЦФО Владимирская обл.
5	ИВАНОВ Вячеслав	1р. 17.02.1993	ЦФО Брянская обл.
21	НГУЕН Никита	1р. 07.06.1996	СПб г. Санкт-Петербург
13	ДЖАМАЛДИНОВ Зелимхан	МС 14.12.1990	ЮФО Волгоградская обл.
29			
3	АБУШИНОВ Араш	1р. 21.09.1997	ЮФО Респ. Калмыкия
19	ООРЖАК Алитет	КМС 24.12.1986	СФО Респ. Тыва
11	БАЛЖАНОВ Тимур	КМС 10.08.2001	ЦФО Рязанская обл.
27			
7	КОКОВ Мухамед	1р. 22.01.2005	ЦФО Воронежская обл.
23	РЕЗНИКОВ Артем	1р. 08.04.1998	СФО Алтайский кр.
15	САМОХВАЛОВ Максим	1р. 27.09.1996	СФО Иркутская обл.
31			

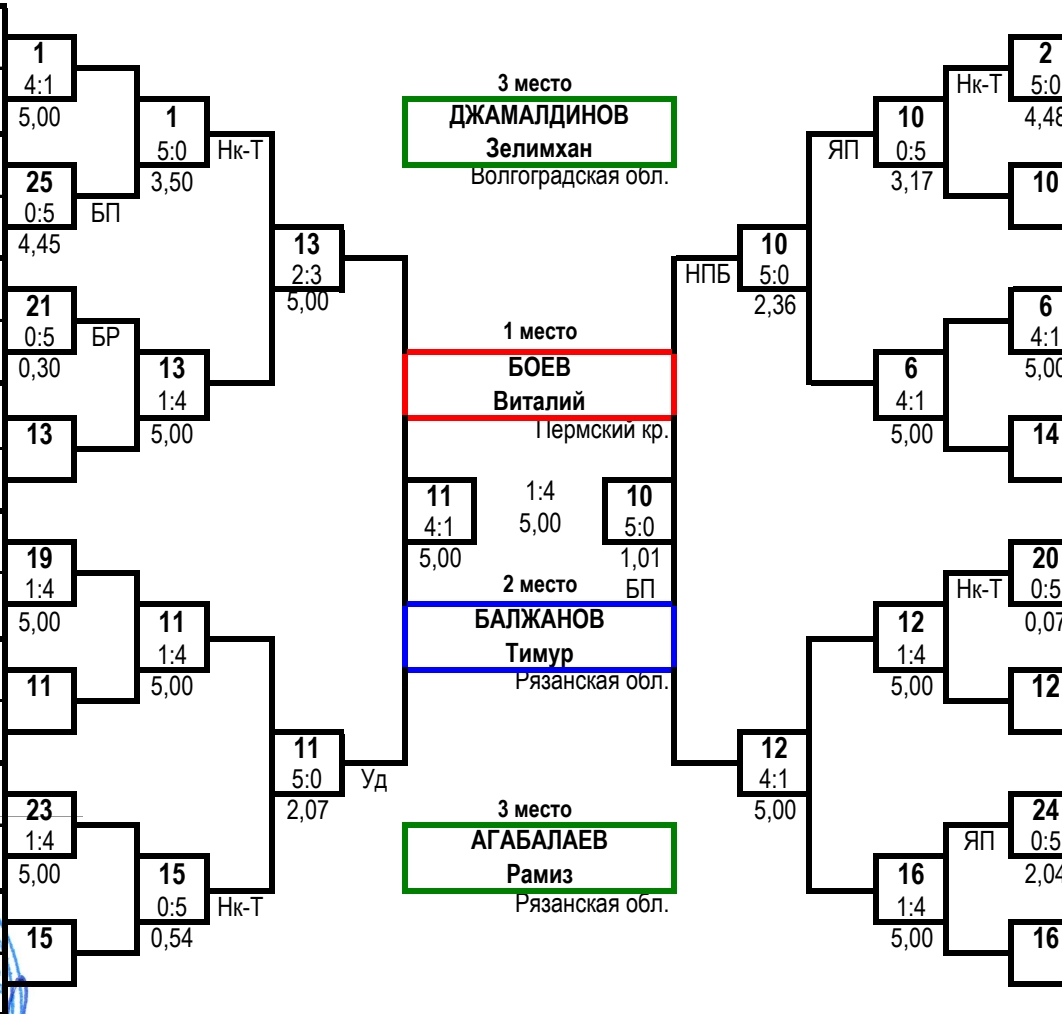

2	БАРДУНАЕВ Александр	1р. 22.03.1988	ДФО Респ. Бурятия	2
18	ПЛИЕВ Руслан	1р. 06.04.1992	СКФО РСО-Алания	18
10	БОЕВ Виталий	МС 01.01.1996	ПФО Пермский кр.	10
26				26
6	ГАМИДОВ Яшар	1р. 15.01.1996	ЮФО Респ. Калмыкия	6
22	ГАВРИЛЕНКО Александр	1р. 30.10.1997	УФО Челябинская обл.	22
14	ПОЛЕВИК Алексей	1р. 28.06.1992	СФО Иркутская обл.	14
30				30
4	БОЛДИН Кирилл	1р. 02.04.2003	ЦФО Воронежская обл.	4
20	ТАГИРОВ Сократ	1р. 22.07.1999	ПФО Ульяновская обл.	20
12	АГАБАЛАЕВ Рамиз	КМС 08.08.2000	ЦФО Рязанская обл.	12
28				28
8	ТАГАНЬЯЗОВ Ильяс	1р. 17.08.2000	ЮФО Респ. Адыгея	8
24	ЛЕВИН Игорь	1р. 04.07.1997	СФО Алтайский кр.	24
16	ПОЛТАВСКИЙ Артем	МС 21.04.1995	ЮФО Волгоградская обл.	16
32				32

Гл. судья, ВК

Д.А. Фалеев
(г. Рязань)

Гл. секретарь, ВК

А.Ю. Плаутина
(г. Орел)

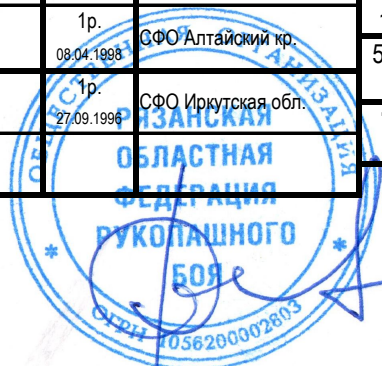

**Всероссийские соревнования
среди мужчин и женщин по рукопашному бою
(СМ № 2100620021017560 в ЕКП Минспорта на 2024 год)**

05-09 февраля 2024 года

г. Рязань

ПРОТОКОЛ ЛИЧНЫХ РЕЗУЛЬТАТОВ

		мужчины			Вес	73	кг	29		
Место	№ жр	Фамилия	Имя	Отчество	ФО	Субъект РФ	Разряд (звание)	Дата рождения	Тренер	
1	15	РАСУЕВ	Магомед-Эмин	Саид - Ахмедович	ЮФО	Волгоградская обл.	МС	15.12.1990	Ушаков СВ	
2	16	ЧУКЕЕВ	Беслан	Сайдаевич	ЦФО	Рязанская обл.	КМС	08.02.2001	Трунтягин АА Полянсков МС	
3	29	БЕЛОНОГОВ	Михаил	Эдуардович	ПФО	Пермский кр.	КМС	24.08.1999	Демеев ДГ	
3	14	АППАЕВ	Абдулхалык	Казбичевич	СКФО	Респ. Дагестан	МС	28.10.1992	Изиев МН	
5-8	1	МУРАДОВ	Рашад	Махир оглы	СЗФО	Респ. Карелия	1р.	29.10.1989	Гаев КБ	
5-8	27	СУЛЕЙБАНОВ	Абдулгамид	Сулейманович	ЦФО	Владимирская обл.	КМС	15.04.2003	Мельников АС	
5-8	2	ГУЖОВ	Илья	Алексеевич	ПФО	Нижегородская обл.	МС	25.03.1998	Шарков НА	
5-8	4	ДЕМЧЕНКО	Александр	Евгеньевич	ПФО	Оренбургская обл.	1р.	19.09.1999	Смирнов ДА	
9-16	9	СУЛЕЙМАНОВ	Насир	Зиядиевич	СФО	Иркутская обл.	1р.	19.01.1998	Сафронова ОА	
9-16	5	КУЖУГЕТ	Аяс	Орланович	СФО	Респ. Тыва	МС	07.01.1997	Ооржак СВ	
9-16	3	ГУЖОВ	Никита	Алексеевич	ПФО	Нижегородская обл.	МС	25.03.1998	Шарков НА	
9-16	23	АХМЕДОВ	Юнус	Хизриевич	ПФО	Самарская обл.	1р.	03.07.2002	Будаков АН	
9-16	10	ХАПЦЕВ	Артур	Арсенович	СКФО	КБР	1р.	03.12.1995	Максидов ЗА	
9-16	22	МУХАМБЕТОВ	Рустам	Ерланович	ПФО	Самарская обл.	1р.	08.08.2004	Будаков АН	
9-16	12	БУРУНГУШЕВ	Аралтан	Васильевич	ЮФО	Респ. Калмыкия	1р.	07.11.2002	Лиджиев АВ	
9-16	8	СУЛАЙМАНОВ	Раджаб	Алиевич	ЦФО	Воронежская обл.	1р.	22.09.2002	Гниломедов РА	
17-29	17	ТАГИРОВ	Гаджибег	Казибекевич	СПб	г.Санкт-Петербург	1р.	22.01.1998	Власенко ДИ	
17-29	25	ФЕДОРОВСКИЙ	Сергей	Игоревич	ПФО	Ульяновская обл.	1р.	02.05.1996	Кутлимуратов АК	
17-29	21	СИРИЕВ	Бекхан	Садулаевич	СКФО	Ставропольский кр.	1р.	25.09.2001	Жеруков РР	
17-29	13	МАНТЫШЕВ	Евгений	Александрович	ЮФО	Респ. Калмыкия	1р.	22.02.1992	Лиджиев АВ	
17-29	19	СЕНТЮРИН	Владимир	Александрович	ЦФО	Рязанская обл.	1р.	27.02.1989	Кондрашов СМ	
17-29	11	ЕГОРОВ	Сергей	Владимирович	СЗФО	Калининградская обл.	1р.	26.03.1995	Пшонко ВД	
17-29	7	МАСЛОВ	Александр	Константинович	ЦФО	Брянская обл.	1р.	16.10.1993	Гомзяков НС	
17-29	18	ЗАХАРОВ	Александр	Михайлович	ДФО	Респ. Саха (Якутия)	1р.	24.11.1995	Бурцев ББ	
17-29	26	ЧУМАК	Максим	Алексеевич	СФО	Респ. Хакасия	1р.	21.05.1998	Кузургашев ЮМ	
17-29	6	СКРЯБИН	Александр	Владимирович	ЦФО	Костромская обл.	1р.	30.06.1992	Моисеев ДВ	
17-29	20	ТИГИЕВ	Алан	Аврамович	СКФО	РСО-Алания	1р.	04.01.1997	Болатаев ЧФ	

17-29	28	КАРИМОВ Марат Самматович	УФО Челябинская обл.	1р.	01.03.2001	Хусаинов ИА
17-29	24	ЛАРИОНОВ Алексей Владимирович	ПФО Ульяновская обл.	1р.	09.01.2000	Кутлимуратов АК

Гл. судья, ВК

Гл. секретарь, ВК



Д.А. Фалеев
(г. Рязань)

А.Ю. Плаутина
(г. Орел)

**Всероссийские соревнования
среди мужчин и женщин по рукопашному бою
(СМ № 2100620021017560 в ЕКП Минспорта на 2024 год)**

05-09 февраля 2024 года

ПРОТОКОЛ ХОДА СОРЕВНОВАНИЙ

г. Рязань

А

мужчины

Вес **73** кг

29 чел.

Б

1	МУРАДОВ Рашад	1р. 29.10.1989	СЗФО Респ. Карелия
17	ТАГИРОВ Гаджибег	1р. 22.01.1998	СПб г. Санкт-Петербург
9	СУЛЕЙМАНОВ Насир	1р. 19.01.1998	СФО Иркутская обл.
25	ФЕДОРОВСКИЙ Сергей	1р. 02.05.1996	ПФО Ульяновская обл.
5	КУЖУГЕТ Аяс	МС 07.01.1997	СФО Респ. Тыва
21	СИРИЕВ Бекхан	1р. 25.09.2001	СКФО Ставропольский кр.
13	МАНТЫШЕВ Евгений	1р. 22.02.1992	ЮФО Респ. Калмыкия
29	БЕЛОНОГОВ Михаил	КМС 24.08.1999	ПФО Пермский кр.
3	ГУЖОВ Никита	МС 25.03.1998	ПФО Нижегородская обл.
19	СЕНТЮРИН Владимир	1р. 27.02.1989	ЦФО Рязанская обл.
11	ЕГОРОВ Сергей	1р. 26.03.1995	СЗФО Калининградская обл.
27	СУЛЕЙБАНОВ Абдулгамид	КМС 15.04.2003	ЦФО Владимирская обл.
7	МАСЛОВ Александр	1р. 16.10.1993	ЦФО Брянская обл.
23	АХМЕДОВ Юнус	1р. 03.07.2002	ПФО Самарская обл.
15	РАСУЕВ Магомед-Эмин	МС 15.12.1990	ЮФО Волгоградская обл.
31			

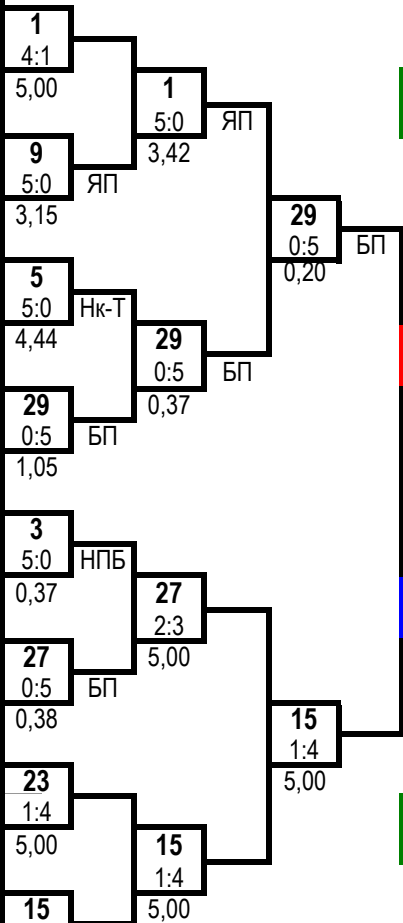

3 место
БЕЛОНОГОВ Михаил
Пермский кр.

1 место
РАСУЕВ Магомед-Эмин
Волгоградская обл.

2 место
ЧУКЕЕВ Беслан
Рязанская обл.

3 место
АППАЕВ Абдулхалык
Респ. Дагестан

2	ГУЖОВ Илья	МС 25.03.1998	ПФО Нижегородская обл.	2
18	ЗАХАРОВ Александр	1р. 24.11.1995	ДФО Респ. Саха (Якутия)	18
10	ХАПЦЕВ Артур	1р. 03.12.1995	СКФО КБР	10
26	ЧУМАК Максим	1р. 21.05.1998	СФО Респ. Хакасия	26
6	СКРЯБИН Александр	1р. 30.06.1992	ЦФО Костромская обл.	6
22	МУХАМБЕТОВ Рустам	1р. 08.08.2004	ПФО Самарская обл.	22
14	АППАЕВ Абдулхалык	МС 28.10.1992	СКФО Респ. Дагестан	14
30				30
4	ДЕМЧЕНКО Александр	1р. 19.09.1999	ПФО Оренбургская обл.	4
20	ТИГИЕВ Алан	1р. 04.01.1997	СКФО РСО-Алания	20
12	БУРУНГУШЕВ Аралтан	1р. 07.11.2002	ЮФО Респ. Калмыкия	12
28	КАРИМОВ Марат	1р. 01.03.2001	УФО Челябинская обл.	28
8	СУЛАЙМАНОВ Раджаб	1р. 22.09.2002	ЦФО Воронежская обл.	8
24	ЛАРИОНОВ Алексей	1р. 09.01.2000	ПФО Ульяновская обл.	24
16	ЧУКЕЕВ Беслан	КМС 08.02.2001	ЦФО Рязанская обл.	16
32				32

Гл. судья, ВК

Д.А. Фалеев
(г. Рязань)

Гл. секретарь, ВК

А.Ю. Плаутина
(г. Орел)

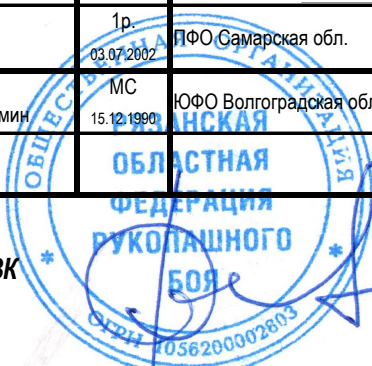

**Всероссийские соревнования
среди мужчин и женщин по рукопашному бою
(СМ № 2100620021017560 в ЕКП Минспорта на 2024 год)**

05-09 февраля 2024 года

г. Рязань

ПРОТОКОЛ ЛИЧНЫХ РЕЗУЛЬТАТОВ

Место	№ жр	мужчины			Вес	80	кг	39	чел.
		Фамилия	Имя	Отчество	ФО	Субъект РФ	Разряд	Дата рождения	Тренер
1	8	МОНАСТЫРСКИЙ	Максим	Владимирович	ЦФО	Рязанская обл.	МС	28.03.2000	Кондрашов СМ
2	17	МУХАЖИМОВ	Мурат	Ильфатович	ЮФО	Астраханская обл.	МС	26.08.1998	Мухажимов МИ
3	31	МАГАМЕДХАНОВ	Самур	Исламович	СПб	г.Санкт-Петербург	МС	06.01.2000	Власенко ДИ
3	18	ГЛАЗЫРИН	Александр	Сергеевич	ПФО	Пермский кр.	МСМК	25.06.1995	Демеев ДГ
5-8	29	ХВОЙНИЦКИЙ	Дмитрий	Владиславович	ЦФО	Рязанская обл.	1р.	05.10.1997	Кондрашов СМ
5-8	19	СИМОНОВ	Константин	Валерьевич	УФО	Свердловская обл.	МС	03.12.1997	Терентьев АП
5-8	22	ХАГАЖЕЕВ	Казбек	Асланович	СКФО	КБР	1р.	17.07.1994	Максидов ЗА
5-8	20	ТРАВКИН	Дмитрий	Андреевич	СФО	Иркутская обл.	1р.	07.01.1992	Сафронова ОА
9-16	9	АВЕРИН	Евгений	Александрович	СФО	Алтайский кр.	1р.	02.03.1996	Хорошилов АГ
9-16	21	НУРМАГОМЕДОВ	Ахмед	Халидибирович	ЮФО	Волгоградская обл.	МС	22.05.1997	Ушаков СВ
9-16	27	ЖЭЭНБАЕВ	Аман	Асланбекович	ПФО	Пермский кр.	КМС	10.07.1994	Демеев ДГ
9-16	23	КАНУКОЕВ	Кантемир	Казбекович	СКФО	КБР	1р.	14.10.1999	Максидов ЗА
9-16	26	ГАСАНОВ	Вадим	Мурадович	ПФО	Оренбургская обл.	1р.	02.07.2000	Смирнов ДА
9-16	30	АБДУЛЛАЕВ	Гаджимурад	Тагирович	СКФО	Респ. Дагестан	МС	07.04.1995	Изиев МН
9-16	28	НИКИФОРОВ	Игорь	Николаевич	ДФО	Респ. Саха (Якутия)	1р.	24.03.1989	Бурцев ББ
9-16	16	ЖАПОВ	Ариг	Галсандоржиевич	ДФО	Респ. Бурятия	1р.	22.08.1985	Турунхаева ЕВ
17-32	1	КОМАРЬ	Сергей	Андреевич	ДФО	Респ. Бурятия	1р.	26.05.1993	Турунхаева ЕВ
17-32	25	БОРОВИКОВ	Егор	Александрович	ПФО	Нижегородская обл.	1р.	11.11.1997	Шарков НА
17-32	5	ДАВИДЧИК	Евгений	Владимирович	СЗФО	Респ. Карелия	1р.	16.03.1984	Гаев КБ
17-32	13	БАГОВ	Ахмед	Нурбиевич	ЮФО	Респ. Адыгея	1р.	10.10.1999	Абдуллаев РБ
17-32	35	КОВАЛЕНКО	Кирилл	Сергеевич	СФО	Респ. Хакасия	1р.	22.01.1999	Кузургашев ЮМ
17-32	11	ГУЩИН	Денис	Геннадьевич	ЦФО	Брянская обл.	1р.	08.08.1982	Гомзяков НС
17-32	7	АХМЕДОВ	Расул	Ахмедович	ПФО	Самарская обл.	1р.	29.10.2001	Будаков АН
17-32	15	ЯКУШЕВ	Борис	Владимирович	ДФО	Амурская обл.	1р.	07.07.1989	Куцобин ВВ
17-32	34	КАРАМЧАКОВ	Павел	Степанович	СФО	Респ. Хакасия	1р.	16.05.1988	Кузургашев ЮМ
17-32	10	ДОЛГОПОЛОВ	Александр	Юрьевич	ДФО	Амурская обл.	КМС	26.11.1989	Куцобин ВВ
17-32	38	ВАГАНОВ	Данил	Владимирович	СПб	г.Санкт-Петербург	1р.	04.01.1993	Власенко ДИ
17-32	14	ЗЕНКОВ	Виталий	Геннадьевич	СЗФО	Респ. Карелия	1р.	05.05.1987	Гаев КБ

17-32	4	ДУРУМ Иван Викторович	СЗФО	Калининградская обл.	КМС	10.07.1996	Пшонко ВД
17-32	12	РЫЖАКИН Василий Васильевич	ЦФО	Брянская обл.	1р.	16.02.1993	Гомзяков НС
17-32	24	ПРОКОПОВИЧ Кирил Олегович	ЮФО	Краснодарский кр.	1р.	03.11.1994	Акименко ВВ
17-32	32	ГАЛЯУТДИНОВ Рустам Талгатович	ПФО	Ульяновская обл.	1р.	09.05.1995	Кутлимуратов АК
33-39	33	ЗАРИПОВ Марат Владимирович	ПФО	Ульяновская обл.	1р.	18.11.1988	Кутлимуратов АК
33-39	37	КАДИРОВ Расулжон Мухидинович	УФО	ЯНАО	1р.	03.06.1994	Таишов РА
33-39	3	ЮСУПОВ Расул Бахитжанович	СЗФО	Калининградская обл.	1р.	17.10.1991	Пшонко ВД
33-39	39	БАНДУРА Илья Васильевич	ЮФО	Краснодарский кр.	МС	18.10.1984	Акименко ВВ
33-39	2	НУЦАЛОВ Мухудин Мурадович	ЦФО	Воронежская обл.	1р.	04.11.2004	Гниломедов РА
33-39	6	ДАДАЕВ Рамзан Умарович	СКФО	Ставропольский кр.	1р.	06.01.1999	Жеруков РР
33-39	36	ШУДАБАЕВ Арслан Амангалеевич	УФО	Свердловская обл.	КМС	07.10.1999	Терентьев АП

Гл. судья, ВК

Гл. секретарь, ВК



Д.А. Фалеев
(г. Рязань)

А.Ю. Плаутина
(г. Орел)

**Всероссийские соревнования
среди мужчин и женщин по рукопашному бою
(СМ № 2100620021017560 в ЕКП Минспорта на 2024 год)**

05-09 февраля 2024 года

ПРОТОКОЛ ХОДА СОРЕВНОВАНИЙ

г. Рязань

мужчины

Вес **80** кг 39 чел.

А

1	КОМАРЬ Сергей	1р. 26.05.1993	ДФО Респ. Бурятия
33	ЗАРИПОВ Марат	1р. 18.11.1988	ПФО Ульяновская обл.
17	МУХАЖИМОВ Мурат	МС 26.08.1998	ЮФО Астраханская обл.
49			
9	АВЕРИН Евгений	1р. 02.03.1996	СФО Алтайский кр.
41			
25	БОРОВИКОВ Егор	1р. 11.11.1997	ПФО Нижегородская обл.
57			
5	ДАВИДЧИК Евгений	1р. 16.03.1984	СЗФО Респ. Карелия
37	КАДИРОВ Расулжон	1р. 03.06.1994	УФО ЯНАО
21	НУРМАГОМЕДОВ Ахмед	МС 22.05.1997	ЮФО Волгоградская обл.
53			
13	БАГОВ Ахмед	1р. 10.10.1999	ЮФО Респ. Адыгея
45			
29	ХВОЙНИЦКИЙ Дмитрий	1р. 05.10.1997	ЦФО Рязанская обл.
61			
3	ЮСУПОВ Расул	1р. 17.10.1991	СЗФО Калининградская обл.
35	КОВАЛЕНКО Кирилл	1р. 22.01.1999	СФО Респ. Хакасия
19	СИМОНОВ Константин	МС 03.12.1997	УФО Свердловская обл.
51			
11	ГУЩИН Денис	1р. 08.08.1982	ЦФО Брянская обл.
43			
27	ЖЭЭНБАЕВ Аман	КМС 10.07.1994	ПФО Пермский кр.
59			
7	АХМЕДОВ Расул	1р. 29.10.2001	ПФО Самарская обл.
39	БАНДУРА Илья	МС 18.10.1984	ЮФО Краснодарский кр.
23	КАНУКОЕВ Кантемир	1р. 14.10.1999	СКФО КБР
55			
15	ЯКУШЕВ Борис	1р. 07.07.1989	ДФО Амурская обл.
47			
31	МАГАМЕДХАНОВ Самур	МС 06.01.2000	СПб г. Санкт-Петербург
63			

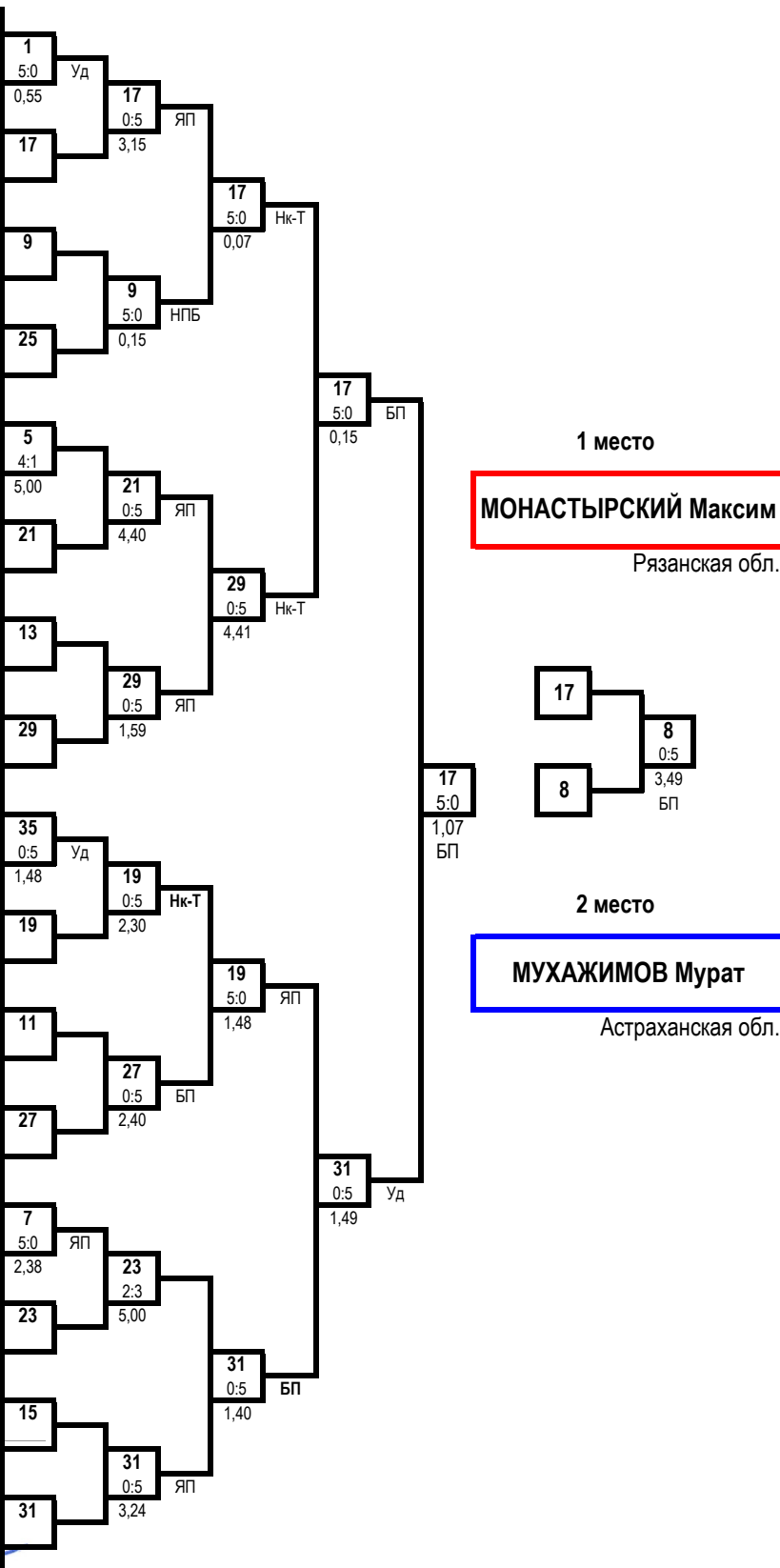

Гл. судья, ВК



Д.А. Фалеев
(г. Рязань)

Гл. секретарь, ВК

А.Ю. Плаутина
(г. Орел)

**Всероссийские соревнования
среди мужчин и женщин по рукопашному бою
(СМ № 2100620021017560 в ЕКП Минспорта на 2024 год)**

05-09 февраля 2024 года

ПРОТОКОЛ ХОДА СОРЕВНОВАНИЙ

г. Рязань

мужчины

Вес **80** кг 39 чел.

Б

2	НУЦАЛОВ Мухудин	1р. 04.11.2004	ЦФО Воронежская обл.
34	КАРАМЧАКОВ Павел	1р. 16.05.1988	СФО Респ. Хакасия
18	ГЛАЗЫРИН Александр	МСМК 25.06.1995	ПФО Пермский кр.
50			
10	ДОЛГОПОЛОВ Александр	КМС 26.11.1989	ДФО Амурская обл.
42			
26	ГАСАНОВ Вадим	1р. 02.07.2000	ПФО Оренбургская обл.
58			
6	ДАДАЕВ Рамзан	1р. 06.01.1999	СКФО Ставропольский кр.
38	ВАГАНОВ Данил	1р. 04.01.1993	СПб г.Санкт-Петербург
22	ХАГАЖЕЕВ Казбек	1р. 17.07.1994	СКФО КБР
54			
14	ЗЕНКОВ Виталий	1р. 05.05.1987	СЗФО Респ. Карелия
46			
30	АБДУЛЛАЕВ Гаджимурад	МС 07.04.1995	СКФО Респ. Дагестан
62			
4	ДУРУМ Иван	КМС 10.07.1996	СЗФО Калининградская обл.
36	ШУДАБАЕВ Арслан	КМС 07.10.1999	УФО Свердловская обл.
20	ТРАВКИН Дмитрий	1р. 07.01.1992	СФО Иркутская обл.
52			
12	РЫЖАКИН Василий	1р. 16.02.1993	ЦФО Брянская обл.
44			
28	НИКИФОРОВ Игорь	1р. 24.03.1989	ДФО Респ. Саха (Якутия)
60			
8	МОНАСТЫРСКИЙ Максим	МС 28.03.2000	ЦФО Рязанская обл.
40			
24	ПРОКОПОВИЧ Кирил	1р. 03.11.1994	ЮФО Краснодарский кр.
56			
16	ЖАПОВ Ариг	1р. 22.08.1985	ДФО Респ. Бурятия
48			
32	ГАЛЮТДИНОВ Рустам	1р. 09.05.1995	ПФО Ульяновская обл.
64			

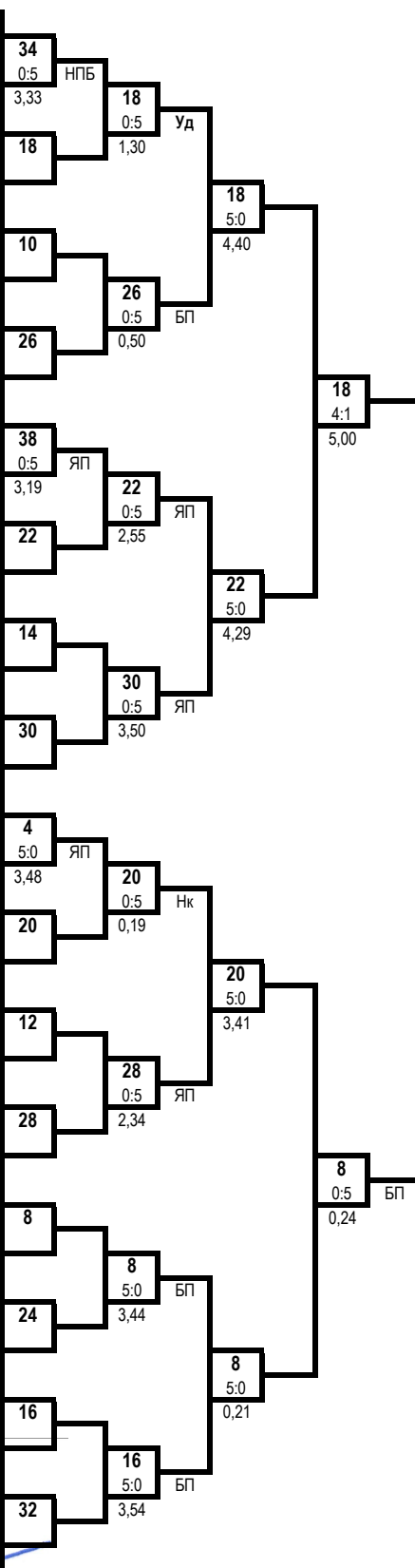

3 место

МАГАМЕДХАНОВ Самур
г.Санкт-Петербург

3 место

ГЛАЗЫРИН Александр
Пермский кр.

Гл. судья, ВК

Д.А. Фалеев
(г. Рязань)

Гл. секретарь, ВК

А.Ю. Плаутина
(г. Орел)



**Всероссийские соревнования
среди мужчин и женщин по рукопашному бою
(СМ № 2100620021017560 в ЕКП Минспорта на 2024 год)**

05-09 февраля 2024 года

г. Рязань

ПРОТОКОЛ ЛИЧНЫХ РЕЗУЛЬТАТОВ

		мужчины	Вес	88	кг	24 чел.		
Место	№ жр	Фамилия Имя Отчество	ФО	Субъект РФ	Разряд (звание)	Дата рождения	Тренер	
1	10	БИЛАЛОВ Магомед Юсупович	СКФО	Респ. Дагестан	КМС	29.11.1991	Изиев МН	
2	9	САВИН Дмитрий Владимирович	УФО	Свердловская обл.	МС	21.03.1997	Терентьев АП	
3	11	ТУРШИН Константин Сергеевич	СФО	Респ. Хакасия	1р.	04.11.1991	Кузургашев ЮМ	
3	12	ТЕРХОЕВ Мурат Османович	ПФО	Самарская обл.	1р.	05.09.2002	Будаков АН	
5-8	13	ГАЗИЕВ Магомед Саид-Иминович	ЦФО	Рязанская обл.	МС	10.01.2001	Кондрашов СМ	
5-8	23	ЮСУПОВ Ислам Данполатович	СКФО	Ставропольский кр.	1р.	19.03.1995	Жеруков РР	
5-8	14	АБДУЛЛАЕВ Рашид Биньятович	ЮФО	Респ. Адыгея	1р.	25.10.1994	Абдуллаев РБ	
5-8	16	ШАЧИНОВ Данил Павлович	ЦФО	Рязанская обл.	КМС	05.11.2002	Трунтягин АА Полянсков МС	
9-16	17	АХТЯМОВ Нур Гумарович	ЮФО	Краснодарский кр.	1р.	30.08.1991	Акименко ВВ	
9-16	5	ПЕТУНОВ Константин Александрович	СЗФО	Калининградская обл.	КМС	20.12.1994	Пшонко ВД	
9-16	19	ЦЫРЕНОВ Амгалан Намдыкович	ДФО	Респ. Бурятия	1р.	04.05.1990	Турунхаева ЕВ	
9-16	15	АБДУЛЛАЕВ Магомедшериф Эседуллаевич	ЦФО	Владимирская обл.	КМС	04.11.2001	Мельников АС	
9-16	2	ТИТОВ Дмитрий Алексеевич	ЦФО	Брянская обл.	1р.	21.02.2000	Гомзяков НС	
9-16	6	МОИСЕЕВ Дмитрий Вячеславович	ЦФО	Костромская обл.	1р.	31.08.1986	Моисеев ДВ	
9-16	4	ЛУКЪЯНЕНКО Артём Вадимович	СЗФО	Калининградская обл.	КМС	07.05.1991	Пшонко ВД	
9-16	24	ХРОМОВ Владимир Васильевич	ЮФО	Краснодарский кр.	1р.	23.06.1995	Акименко ВВ	
17-24	1	ГОРЮШКОВ Алексей Александрович	ЦФО	Костромская обл.	1р.	13.04.1988	Моисеев ДВ	
17-24	21	ТЕДЕЕВ Хетаг Урузмагович	СКФО	РСО-Алания	1р.	10.09.1996	Болатев ЧФ	
17-24	3	АФЕНКО Вадим Иванович	СФО	Иркутская обл.	1р.	16.06.1995	Сафронова ОА	
17-24	7	СВИТЫЧ Михаил Олегович	ДФО	Амурская обл.	1р.	08.06.1997	Куцобин ВВ	
17-24	18	ДАВЫДОВ Александр Вадимович	ЮФО	Респ. Адыгея	1р.	19.10.1996	Абдуллаев РБ	
17-24	22	СУЛЕЙМАНОВ Ахмед Ибрагимович	СКФО	Ставропольский кр.	1р.	23.08.2004	Жеруков РР	
17-24	20	ХЕРТЕК Демир Анатольевич	СФО	Респ. Тыва	1р.	15.01.1985	Ооржак СВ	
17-24	8	НАЗАРЕНКО Владислав Дмитриевич	ДФО	Амурская обл.	1р.	11.04.1994	Куцобин ВВ	

Гл. судья, ВК

Гл. секретарь, ВК



Д.А. Фалеев
(г. Рязань)

А.Ю. Плаутина
(г. Орел)

**Всероссийские соревнования
среди мужчин и женщин по рукопашному бою
(СМ № 2100620021017560 в ЕКП Минспорта на 2024 год)**

05-09 февраля 2024 года

ПРОТОКОЛ ХОДА СОРЕВНОВАНИЙ

г. Рязань

А

мужчины

Вес **88** кг

24 чел.

Б

1	ГОРЮШКОВ Алексей	1р. 13.04.1988	ЦФО Костромская обл.
17	АХТЯМОВ Нур	1р. 30.08.1991	ЮФО Краснодарский кр.
9	САВИН Дмитрий	МС 21.03.1997	УФО Свердловская обл.
25			
5	ПЕТУНОВ Константин	КМС 20.12.1994	СЗФО Калининградская обл.
21	ТЕДЕЕВ Хетаг	1р. 10.09.1996	СКФО РСО-Алания
13	ГАЗИЕВ Магомед	МС 10.01.2001	ЦФО Рязанская обл.
29			
3	АФЕНКО Вадим	1р. 16.06.1995	СФО Иркутская обл.
19	ЦЫРЕНОВ Амгалан	1р. 04.05.1990	ДФО Респ. Бурятия
11	ТУРШИН Константин	1р. 04.11.1991	СФО Респ. Хакасия
27			
7	СВИТЫЧ Михаил	1р. 08.06.1997	ДФО Амурская обл.
23	ЮСУПОВ Ислам	1р. 19.03.1995	СКФО Ставропольский кр.
15	АБДУЛЛАЕВ Магомедшериф	КМС 04.11.2001	ЦФО Владимирская обл.
31			

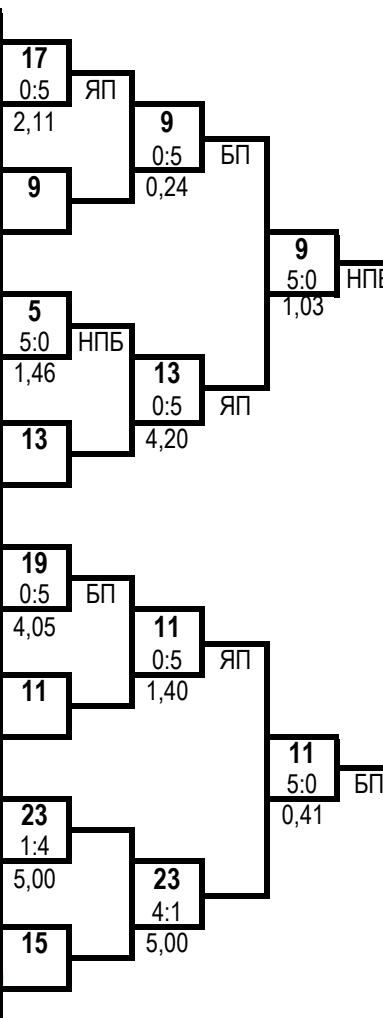

3 место	
ТУРШИН Константин	
Респ. Хакасия	
1 место	
БИЛАЛОВ Магомед	
Респ. Дагестан	
2 место	
САВИН Дмитрий	
Свердловская обл.	
3 место	
ТЕРХОЕВ Мурат	
Самарская обл.	

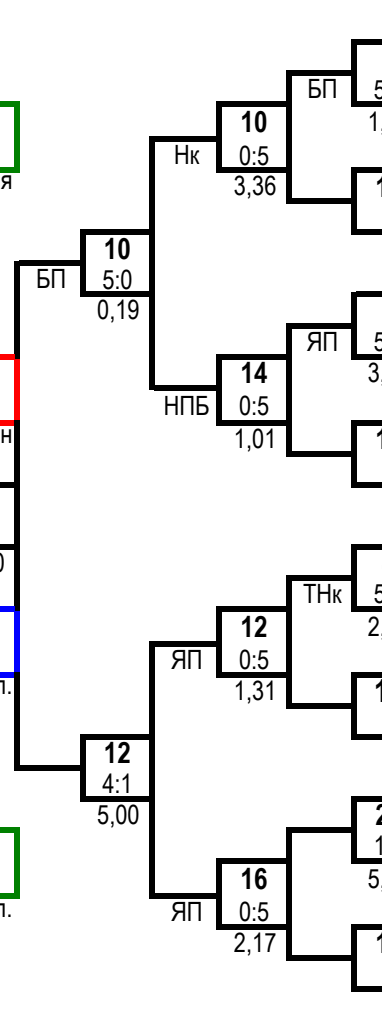

2	ТИТОВ Дмитрий	1р. 21.02.2000	ЦФО Брянская обл.
18	ДАВЫДОВ Александр	1р. 19.10.1996	ЮФО Респ. Адыгея
10	БИЛАЛОВ Магомед	КМС 29.11.1991	СКФО Респ. Дагестан
26			
6	МОИСЕЕВ Дмитрий	1р. 31.08.1986	ЦФО Костромская обл.
22	СУЛЕЙМАНОВ Ахмед	1р. 23.08.2004	СКФО Ставропольский кр.
14	АБДУЛЛАЕВ Рашид	1р. 25.10.1994	ЮФО Респ. Адыгея
30			
4	ЛУКЬЯНЕНКО Артём	КМС 07.05.1991	СЗФО Калининградская обл.
20	ХЕРТЕК Демир	1р. 15.01.1985	СФО Респ. Тыва
12	ТЕРХОЕВ Мурат	1р. 05.09.2002	ПФО Самарская обл.
28			
8	НАЗАРЕНКО Владислав	1р. 11.04.1994	ДФО Амурская обл.
24	ХРОМОВ Владимир	1р. 23.06.1995	ЮФО Краснодарский кр.
16	ШАЧИНОВ Данил	КМС 05.11.2002	ЦФО Рязанская обл.
32			

Гл. судья, ВК

Д.А. Фалеев
(г. Рязань)

Гл. секретарь, ВК

А.Ю. Плаутина
(г. Орел)

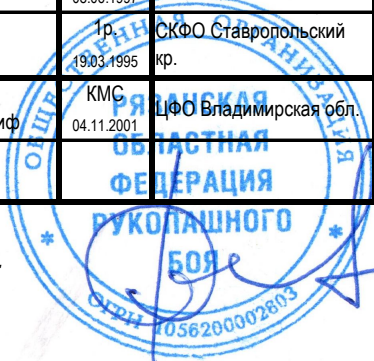

**Всероссийские соревнования
среди мужчин и женщин по рукопашному бою
(СМ № 2100620021017560 в ЕКП Минспорта на 2024 год)**

05-09 февраля 2024 года

г. Рязань

ПРОТОКОЛ ЛИЧНЫХ РЕЗУЛЬТАТОВ

		мужчины	Вес	97	кг	16 чел.		
Место	№ жр	Фамилия Имя Отчество	ФО	Субъект	Разряд (звание)	Дата рождения	Тренер	
1	1	УСУБОВ Микаил Заур оглы	УФО	Свердловская обл.	МСМК	12.04.1996	Терентьев АП	
2	4	КУРБАНОВ Запир Алирзаевич	СКФО	Респ. Дагестан	КМС	25.07.1995	Изиев МН	
3	11	ШАМОВ Дмитрий Олегович	ПФО	Самарская обл.	1р.	24.09.2002	Будаков АН	
3	14	ИВАНОВ Никита Анатольевич	УФО	Челябинская обл.	КМС	18.05.1995	Хусаинов ИА	
5-8	13	ГНЁТОВ Сергей Михайлович	УФО	Челябинская обл.	1р.	22.03.1998	Хусаинов ИА	
5-8	15	СУДНИК Юрий Витальевич	СФО	Алтайский кр.	1р.	06.05.1999	Хорошилов АГ	
5-8	10	КОЧЕТКОВ Дмитрий Владимирович	ЦФО	Рязанская обл.	1р.	26.02.1989	Кондрашов СМ	
5-8	16	ИРГИТ Начын Аясович	СФО	Респ. Тыва	КМС	12.01.1994	Ооржак СВ	
9-16	9	ЧИРИКОВ Дьулустаан Евгеньевич	ДФО	Респ. Саха (Якутия)	1р.	27.01.1991	Бурцев ББ	
9-16	2	БОЛАТАЕВ Чермен Феликсович	СКФО	РСО-Алания	КМС	04.09.1994	Болатаев ЧФ	
9-16	3	КРУЧИНИН Александр Игоревич	ЮФО	Респ. Адыгея	1р.	05.03.1992	Абдуллаев РБ	
9-16	12	НЕСТЕРОВ Вячеслав Юрьевич	СФО	Алтайский кр.	1р.	14.05.1991	Хорошилов АГ	
9-16	5	ЦАЦАЕВ Эли Бекханович	ЮФО	Астраханская обл.	1р.	20.04.1993	Мухажимов МИ	
9-16	6	ТОВАЕВ Очир Васильевич	ЮФО	Респ. Калмыкия	1р.	15.10.1990	Лиджиев АВ	
9-16	7	ЧЕРКАСОВ Александр Алексеевич	ПФО	Нижегородская обл.	КМС	23.07.1995	Шарков НА	
9-16	8	ГАТАУЛЛИН Раян Даянович	ПФО	Пермский кр.	1р.	04.08.1986	Демеев ДГ	

Гл. судья, ВК

Гл. секретарь, ВК



Д.А. Фалеев
(г. Рязань)

А.Ю. Плаутина
(г. Орел)

**Всероссийские соревнования
среди мужчин и женщин по рукопашному бою
(СМ № 2100620021017560 в ЕКП Минспорта на 2024 год)**

05-09 февраля 2024 года

г. Рязань

ПРОТОКОЛ ХОДА СОРЕВНОВАНИЙ

мужчины

Вес **97** кг 16 чел.

А

1	УСУБОВ Микаил	МСМК 12.04.1996	УФО Свердловская обл.	1	
9	ЧИРИКОВ Дьулустаан	1р. 27.01.1991	ДФО Респ. Саха (Якутия)	5:0 0,24	Нк
5	ЦАЦАЕВ Эли	1р. 20.04.1993	ЮФО Астраханская обл.	13	
13	ГНЁТОВ Сергей	1р. 22.03.1998	УФО Челябинская обл.	2:3 5,00	
3	КРУЧНИН Александр	1р. 05.03.1992	ЮФО Респ. Адыгея	11	
11	ШАМОВ Дмитрий	1р. 24.09.2002	ПФО Самарская обл.	0:5 0,40	БП
7	ЧЕРКАСОВ Александр	КМС 23.07.1995	ПФО Нижегородская обл.	15	
15	СУДНИК Юрий	1р. 06.05.1999	СФО Алтайский кр.	1:4 5,00	

1 место

УСУБОВ Микаил

Свердловская обл.

2 место

КУРБАНОВ Запир

Респ. Дагестан

Б

2	БОЛАТАЕВ Чермен	КМС 04.09.1994	СКФО РСО-Алания	10	
10	КОЧЕТКОВ Дмитрий	1р. 26.02.1989	ЦФО Рязанская обл.	2:3 5,00	
6	ТОВАЕВ Очир	1р. 15.10.1990	ЮФО Респ. Калмыкия	14	
14	ИВАНОВ Никита	КМС 18.05.1995	УФО Челябинская обл.	1:4 5,00	
4	КУРБАНОВ Запир	КМС 25.07.1995	СКФО Респ. Дагестан	4	
12	НЕСТЕРОВ Вячеслав	1р. 14.05.1991	СФО Алтайский кр.	4:1 5,00	
8	ГАТАУЛЛИН Раян	1р. 04.08.1986	ПФО Пермский кр.	16	
16	ИРГИТ Начын	КМС 12.01.1994	СФО Респ. Тыва	0:5 2,03	ЯП

3 место

ШАМОВ Дмитрий

Самарская обл.

3 место

ИВАНОВ Никита

Челябинская обл.

Гл. судья, ВК

Д.А. Фалеев
(г. Рязань)

Гл. секретарь, ВК

А.Ю. Плаутина
(г. Орел)

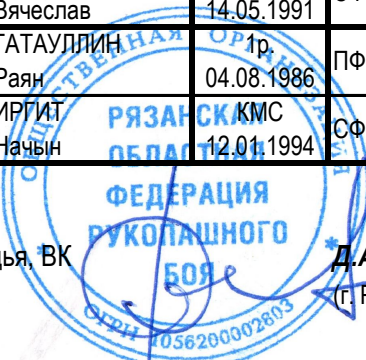

**Всероссийские соревнования
среди мужчин и женщин по рукопашному бою
(СМ № 2100620021017560 в ЕКП Минспорта на 2024 год)**

05-09 февраля 2024 года

г. Рязань

ПРОТОКОЛ ЛИЧНЫХ РЕЗУЛЬТАТОВ

		мужчины			Вес	97+	кг	13 чел.	
Место	№ жр	Фамилия	Имя	Отчество	ФО	Субъект	Разряд (звание)	Дата рождения	Тренер
1	7	ИСАЕНКО	Михаил	Валерьевич	ЮФО	Волгоградская обл.	МС	20.07.1997	Ушаков СВ
2	6	ИСЛАМОВ	Ислам	Газихмаевич	СКФО	Респ. Дагестан	МС	13.04.1994	Изиев МН
3	1	ПОРОСЕНОВ	Егор	Витальевич	СФО	Респ. Хакасия	1р.	02.09.1992	Кузургашев ЮМ
3	8	ФРОЛОВ	Роман	Владимирович	ЦФО	Владимирская обл.	МС	13.02.1996	Мельников АС
5-8	13	ВАУЛИН	Валерий	Сергеевич	ЦФО	Костромская обл.	1р.	04.09.1976	Моисеев ДВ
5-8	11	СЕНДИ	Валерий	Владимирович	СФО	Респ. Тыва	1р.	22.02.1980	Ооржак СВ
5-8	2	ТАРАСОВ	Артем	Сергеевич	ДФО	Амурская обл.	КМС	15.07.1993	Куцобин ВВ
5-8	12	ШАГИВАЛИЕВ	Динис	Ильдарович	УФО	Челябинская обл.	1р.	08.12.1993	Хусаинов ИА
9-13	9	ИГНАТЬЕВ	Валентин	Васильевич	ДФО	Респ. Саха (Якутия)	1р.	27.10.1988	Бурцев ББ
9-13	10	ХАНАКОВ	Евгений	Васильевич	ЦФО	Рязанская обл.	1р.	23.03.1992	Кондрашов СМ
9-13	3	ДАШЕЕВ	Батор	Валерьевич	ДФО	Респ. Бурятия	1р.	23.08.1987	Турунхаева ЕВ
9-13	4	РОГАТКИН	Александр	Александрович	СЗФО	Респ. Карелия	1р.	25.08.1989	Гаев КБ
9-13	5	КУРАШИНОВ	Руслан	Мугамедович	ЮФО	Респ. Адыгея	1р.	22.08.1987	Абдуллаев РБ

Гл. судья, ВК

Гл. секретарь, ВК



Д.А. Фалеев
(г. Рязань)

А.Ю. Плаутина
(г. Орел)

**Всероссийские соревнования
среди мужчин и женщин по рукопашному бою
(СМ № 2100620021017560 в ЕКП Минспорта на 2024 год)**

05-09 февраля 2024 года

г. Рязань

ПРОТОКОЛ ХОДА СОРЕВНОВАНИЙ

мужчины

Вес **97+** кг 13 чел.

А

1	ПОРОСЕНОВ Егор	1р. 02.09.1992	СФО Респ. Хакасия
9	ИГНАТЬЕВ Валентин	1р. 27.10.1988	ДФО Респ. Саха (Якутия)
5	КУРАШИНОВ Руслан	1р. 22.08.1987	ЮФО Респ. Адыгея
13	ВАУЛИН Валерий	1р. 04.09.1976	ЦФО Костромская обл.
3	ДАШЕЕВ Батор	1р. 23.08.1987	ДФО Респ. Бурятия
11	СЕНДИ Валерий	1р. 22.02.1980	СФО Респ. Тыва
7	ИСАЕНКО Михаил	МС 20.07.1997	ЮФО Волгоградская обл.
15			

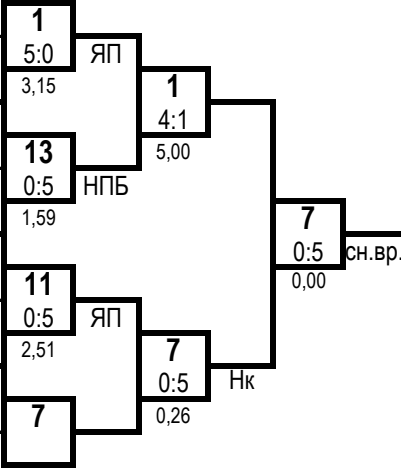

1 место

ИСАЕНКО Михаил
Волгоградская обл.

2 место

ИСЛАМОВ Ислам
Респ. Дагестан

Б

2	ТАРАСОВ Артем	КМС 15.07.1993	ДФО Амурская обл.
10	ХАНАКОВ Евгений	1р. 23.03.1992	ЦФО Рязанская обл.
6	ИСЛАМОВ Ислам	МС 13.04.1994	СКФО Респ. Дагестан
14			
4	РОГАТКИН Александр	1р. 25.08.1989	СЗФО Респ. Карелия
12	ШАГИВАЛИЕВ Динис	1р. 08.12.1993	УФО Челябинская обл.
8	ФРОЛОВ Роман	МС 13.02.1996	ЦФО Владимирская обл.
16			

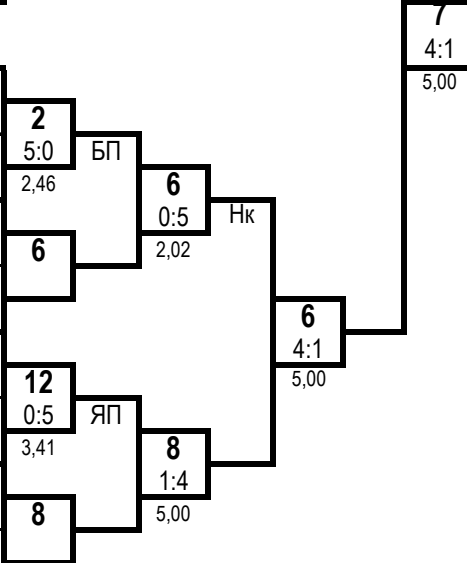

3 место

ПОРОСЕНОВ Егор
Респ. Хакасия

3 место

ФРОЛОВ Роман
Владимирская обл.

Гл. судья, ВК

Д.А. Фалеев
(г. Рязань)

Гл. секретарь, ВК

А.Ю. Плаутина
(г. Орел)

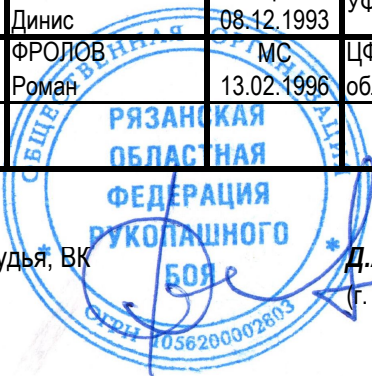

**Всероссийские соревнования
среди мужчин и женщин по рукопашному бою
(СМ № 2100620021017560 в ЕКП Минспорта на 2024 год)**

05-09 февраля 2024 года

г. Рязань

ПРОТОКОЛ ХОДА СОРЕВНОВАНИЙ

женщины

Вес **48** кг

6 чел.

А

1	СЕВАСТЬЯНОВА Алёна	1р. 29.01.1995	СЗФО Калининградская обл.
5	СОНАЙ Аржаана	1р. 07.03.1995	СФО Респ. Тыва
3	КОРОЛЕВА Ольга	ЗМС 03.06.1995	ЦФО Брянская обл.
7			

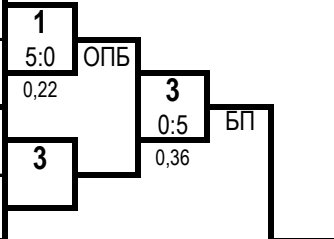

1 место

КОРОЛЕВА Ольга
Брянская обл.

Б

2	КАРГИНА Ксения	КМС 29.11.2002	УФО Свердловская обл.
6	РАДАЕВА Кристина	1р. 09.12.1995	ПФО Ульяновская обл.
4	СМИРНОВА Виктория	1р. 14.10.2003	ЦФО Костромская обл.
8			

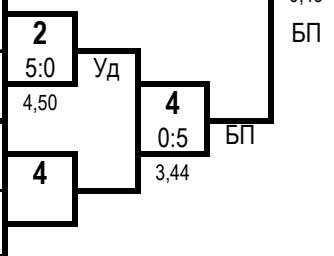

2 место

СМИРНОВА Виктория
Костромская обл.

3 место

СЕВАСТЬЯНОВА Алёна
Калининградская обл.

3 место

КАРГИНА Ксения
Свердловская обл.

ПРОТОКОЛ ЛИЧНЫХ РЕЗУЛЬТАТОВ

Место	№ жр	Фамилия Имя Отчество	ФО	Субъект РФ	Разряд (звание)	Дата рождения	Тренер
1	3	КОРОЛЕВА Ольга Вячеславовна	ЦФО	Брянская обл.	ЗМС	03.06.1995	Гомзяков НС
2	4	СМИРНОВА Виктория Эдуардовна	ЦФО	Костромская обл.	1р.	14.10.2003	Моисеев ДВ
3	1	СЕВАСТЬЯНОВА Алёна Юрьевна	СЗФО	Калининградская обл.	1р.	29.01.1995	Пшонко ВД
3	2	КАРГИНА Ксения Ивановна	УФО	Свердловская обл.	КМС	29.11.2002	Терентьев АП
5-6	5	СОНАЙ Аржаана Эресовна	СФО	Респ. Тыва	1р.	07.03.1995	Ооржак СВ
5-6	6	РАДАЕВА Кристина Витальевна	ПФО	Ульяновская обл.	1р.	09.12.1995	Кутлимуратов АК

Гл. судья, ВК



Д.А. Фалеев
(г. Рязань)

Гл. секретарь, ВК

А.Ю. Плаутина
(г. Орел)

**Всероссийские соревнования
среди мужчин и женщин по рукопашному бою
(СМ № 2100620021017560 в ЕКП Минспорта на 2024 год)**

05-09 февраля 2024 года

г. Рязань

ПРОТОКОЛ ЛИЧНЫХ РЕЗУЛЬТАТОВ

женщины			Вес	53	кг	9 чел.	
Место	№ жр	Фамилия Имя Отчество	ФО	Субъект	Разряд (звание)	Дата рождения	Тренер
1	2	ДОРОШЕНКО Мария Михайловна	ПФО	Самарская обл.	1р.	16.05.2003	Будаков АН
2	3	ФИРСОВА Ульяна Николаевна	ДФО	Респ. Бурятия	1р.	17.09.1998	Турунхаева ЕВ
3	5	СМЕЛОВА Юлия Ивановна	СФО	Иркутская обл.	1р.	27.07.1990	Сафронова ОА
3	4	ДВОРНИКОВА Надежда Владимировна	ЮФО	Волгоградская обл.	КМС	07.11.1986	Ушаков СВ
5-8	1	СКАЧКОВА Татьяна Олеговна	ЮФО	Краснодарский кр.	1р.	08.12.2000	Акименко ВВ
5-8	7	ООРЖАК Сонамма Мергеновна	СФО	Респ. Тыва	1р.	19.04.2001	Ооржак СВ
5-8	6	БЕЛОЗЕРСКИХ Александра Сергеевна	ПФО	Оренбургская обл.	1р.	06.08.1997	Смирнов ДА
5-8	8	САВЕЛЬЕВА Ангелина Константиновна	СФО	Респ. Хакасия	1р.	01.02.2000	Кузургашев ЮМ
9	9	МАХАНЬКОВА Юлия Сергеевна	ДФО	Амурская обл.	1р.	03.12.1984	Куцобин ВВ

Гл. судья, ВК

Гл. секретарь, ВК



Д.А. Фалеев
(г. Рязань)

А.Ю. Плаутина
(г. Орел)

**Всероссийские соревнования
среди мужчин и женщин по рукопашному бою
(СМ № 2100620021017560 в ЕКП Минспорта на 2024 год)**

05-09 февраля 2024 года

г. Рязань

ПРОТОКОЛ ХОДА СОРЕВНОВАНИЙ

женщины

Вес **53** кг 9 чел.

А

1	СКАЧКОВА Татьяна	1р. 08.12.2000	ЮФО Краснодарский кр.
9	МАХАНЬКОВА Юлия	1р. 03.12.1984	ДФО Амурская обл.
5	СМЕЛОВА Юлия	1р. 27.07.1990	СФО Иркутская обл.
13			
3	ФИРСОВА Ульяна	1р. 17.09.1998	ДФО Респ. Бурятия
11			
7	ООРЖАК Сонамма	1р. 19.04.2001	СФО Респ. Тыва
15			

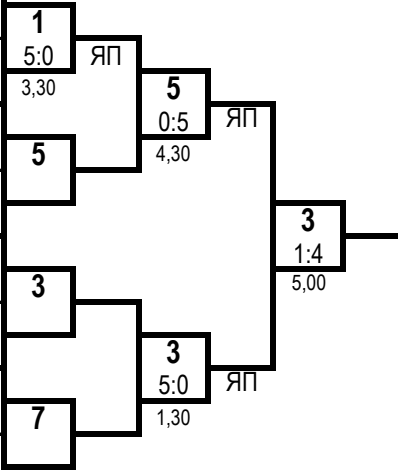

1 место

ДОРОШЕНКО Мария
Самарская обл.

2 место

ФИРСОВА Ульяна
Респ. Бурятия

Б

2	ДОРОШЕНКО Мария	1р. 16.05.2003	ПФО Самарская обл.
10			
6	БЕЛОЗЕРСКИХ Александра	1р. 06.08.1997	ПФО Оренбургская обл.
14			
4	ДВОРНИКОВА Надежда	КМС 07.11.1986	ЮФО Волгоградская обл.
12			
8	САВЕЛЬЕВА Ангелина	1р. 01.02.2000	СФО Респ. Хакасия
16			

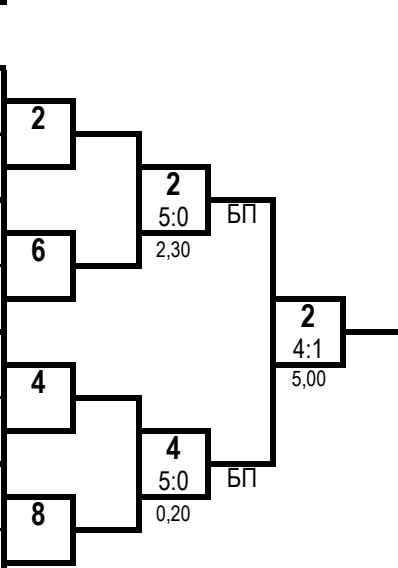

3 место

СМЕЛОВА Юлия
Иркутская обл.

3 место

ДВОРНИКОВА Надежда
Волгоградская обл.

Гл. судья, ВК

Д.А. Фалеев
(г. Рязань)

Гл. секретарь, ВК

А.Ю. Плаутина
(г. Орел)

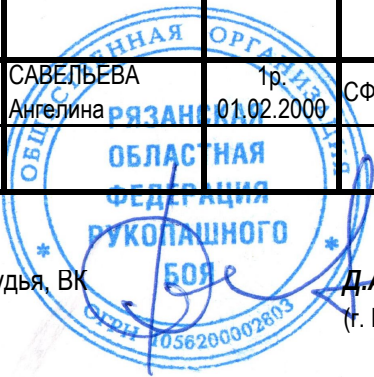

**Всероссийские соревнования
среди мужчин и женщин по рукопашному бою
(СМ № 2100620021017560 в ЕКП Минспорта на 2024 год)**

05-09 февраля 2024 года

г. Рязань

ПРОТОКОЛ ХОДА СОРЕВНОВАНИЙ

женщины

Вес **58** кг 7 чел.

А

1	КНЫШ Роза	МС 15.06.1997	СКФО КБР
5	ГРИШАГИНА Яна	1р. 29.09.1998	ПФО Ульяновская обл.
3	МЕДВЕДЕВА Ольга	1р. 05.02.1999	ПФО Самарская обл.
7	ГНЕЛИЦА Софья	КМС 03.05.2003	СКФО Ставропольский кр.

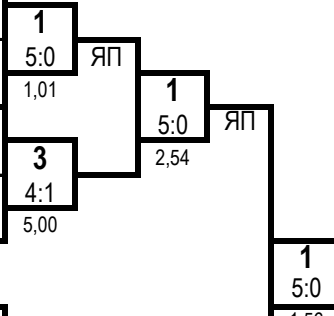

1 место

КНЫШ Роза
КБР

Б

2	ТИГУНЦЕВА Арина	1р. 23.02.2000	СФО Иркутская обл.
6	ИШКОВА Евгения	1р. 31.05.2005	ЦФО Владимирская обл.
4	КОБОЗЕВА Анастасия	КМС 09.10.2003	ЦФО Рязанская обл.
8			

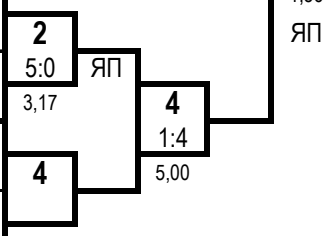

2 место

КОБОЗЕВА Анастасия
Рязанская обл.

3 место

МЕДВЕДЕВА Ольга
Самарская обл.

3 место

ТИГУНЦЕВА Арина
Иркутская обл.

ПРОТОКОЛ ЛИЧНЫХ РЕЗУЛЬТАТОВ

Место	№ жр	Фамилия Имя Отчество	ФО	Субъект РФ	Разряд (звание)	Дата рождения	Тренер
1	1	КНЫШ Роза Юрьевна	СКФО	КБР	МС	15.06.1997	Максидов ЗА
2	4	КОБОЗЕВА Анастасия Александровна	ЦФО	Рязанская обл.	КМС	09.10.2003	Трунтягин АА Полянсков МС
3	3	МЕДВЕДЕВА Ольга Андреевна	ПФО	Самарская обл.	1р.	05.02.1999	Будаков АН
3	2	ТИГУНЦЕВА Арина Сергеевна	СФО	Иркутская обл.	1р.	23.02.2000	Сафронова ОА
5-7	5	ГРИШАГИНА Яна Сергеевна	ПФО	Ульяновская обл.	1р.	29.09.1998	Кутлимуратов АК
5-7	6	ИШКОВА Евгения Максимовна	ЦФО	Владимирская обл.	1р.	31.05.2005	Мельников АС
5-7	7	ГНЕЛИЦА Софья Сергеевна	СКФО	Ставропольский кр.	КМС	03.05.2003	Жеруков РР

Гл. судья, ВК

Д.А. Фалеев
(г. Рязань)

Гл. секретарь, ВК

А.Ю. Плаутина
(г. Орел)



**Всероссийские соревнования
среди мужчин и женщин по рукопашному бою
(СМ № 2100620021017560 в ЕКП Минспорта на 2024 год)**

05-09 февраля 2024 года

г. Рязань

ПРОТОКОЛ ХОДА СОРЕВНОВАНИЙ

женщины

Вес **64** кг 8 чел.

А

1	ЕГОРОВА Мария	КМС 15.05.2003	ЦФО Рязанская обл.
5	ЛОДНЕВА Анна	1р. 17.06.2002	ЮФО Респ. Адыгея
3	ЕСЕНОВА Валентина	1р. 29.12.1992	ЮФО Респ. Калмыкия
7	ШАТУНОВА Анна	1р. 24.01.2006	ЦФО Воронежская обл.

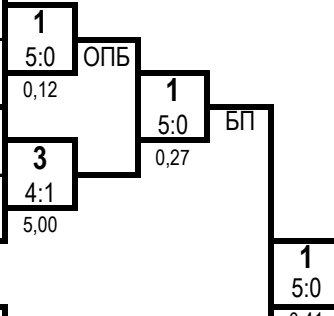

1 место

ЕГОРОВА Мария

Рязанская обл.

Б

2	АЛЕКСЕЕНКО Ангелина	МС 22.11.1997	СПб г.Санкт-Петербург
6	ГАДЖИМУРАДОВА Диана	1р. 26.03.1991	СКФО Респ. Дагестан
4	ДИМИТРОВА Кристина	КМС 23.09.1999	ЮФО Волгоградская обл.
8	НАЗАРЕНКО Ксения	1р. 06.11.2000	СКФО Ставропольский кр.

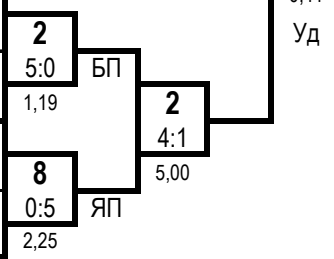

2 место

АЛЕКСЕЕНКО Ангелина

г.Санкт-Петербург

3 место

ЕСЕНОВА Валентина

Респ. Калмыкия

3 место

НАЗАРЕНКО Ксения

Ставропольский кр.

ПРОТОКОЛ ЛИЧНЫХ РЕЗУЛЬТАТОВ

Место	№ жр	Фамилия Имя Отчество	ФО	Субъект РФ	Разряд (звание)	Дата рождения	Тренер
1	1	ЕГОРОВА Мария Сергеевна	ЦФО	Рязанская обл.	КМС	15.05.2003	Васюшкин
2	2	АЛЕКСЕЕНКО Ангелина Владимировна	СПб	г.Санкт-Петербург	МС	22.11.1997	Власенко ДИ
3	3	ЕСЕНОВА Валентина Геннадьевна	ЮФО	Респ. Калмыкия	1р.	29.12.1992	Лиджиев АВ
3	8	НАЗАРЕНКО Ксения Георгиевна	СКФО	Ставропольский кр.	1р.	06.11.2000	Жеруков РР
5-8	5	ЛОДНЕВА Анна Борисовна	ЮФО	Респ. Адыгея	1р.	17.06.2002	Абдуллаев РБ
5-8	6	ГАДЖИМУРАДОВА Диана Гаджихановна	СКФО	Респ. Дагестан	1р.	26.03.1991	Изиев МН
5-8	7	ШАТУНОВА Анна Евгеньевна	ЦФО	Воронежская обл.	1р.	24.01.2006	Гниломедов РА
5-8	4	ДИМИТРОВА Кристина Андреевна	ЮФО	Волгоградская обл.	КМС	23.09.1999	Ушаков СВ

Гл. судья, ВК



Д.А. Фалеев
(г. Рязань)

Гл. секретарь, ВК

А.Ю. Плаутина
(г. Орел)

**Всероссийские соревнования
среди мужчин и женщин по рукопашному бою
(СМ № 2100620021017560 в ЕКП Минспорта на 2024 год)**

05-09 февраля 2024 года

г. Рязань

ПРОТОКОЛ ХОДА СОРЕВНОВАНИЙ

женщины

Вес **70** кг

6 чел.

А

1	ЗАХАРОВА Анна	1р. 04.01.2002	ДФО Амурская обл.
5	ДЖАБРАИЛОВА Саида	1р. 01.01.1995	СКФО Респ. Дагестан
3	УБУШАЕВА Элина	1р. 09.08.2005	ЦФО Рязанская обл.
7			

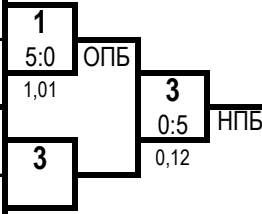

1 место

УБУШАЕВА Элина
Рязанская обл.

Б

2	ВОРОНОВА Юлия	1р. 20.07.2003	ЦФО Воронежская обл.
6	ДОВНАРОВИЧ Диана	1р. 15.05.1990	СФО Алтайский кр.
4	ЯРЫГИНА Мария	1р. 12.04.1993	ДФО Респ. Саха (Якутия)
8			

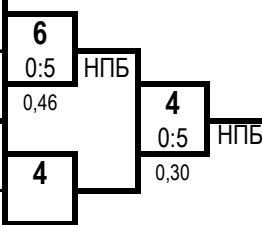

2 место

ЯРЫГИНА Мария
Респ. Саха (Якутия)

3 место

ЗАХАРОВА Анна
Амурская обл.

3 место

ДОВНАРОВИЧ Диана
Алтайский кр.

ПРОТОКОЛ ЛИЧНЫХ РЕЗУЛЬТАТОВ

Место	№ жр	Фамилия Имя Отчество	ФО	Субъект РФ	Разряд (звание)	Дата рождения	Тренер
1	3	УБУШАЕВА Элина Игоревна	ЦФО	Рязанская обл.	1р.	09.08.2005	Трунтягин АА Полянсков МС
2	4	ЯРЫГИНА Мария Витальевна	ДФО	Респ. Саха (Якутия)	1р.	12.04.1993	Бурцев ББ
3	1	ЗАХАРОВА Анна Сергеевна	ДФО	Амурская обл.	1р.	04.01.2002	Куцобин ВВ
3	6	ДОВНАРОВИЧ Диана Юрьевна	СФО	Алтайский кр.	1р.	15.05.1990	Хорошилов АГ
5-6	5	ДЖАБРАИЛОВА Саида Сатрутдиновна	СКФО	Респ. Дагестан	1р.	01.01.1995	Изиев МН
5-6	2	ВОРОНОВА Юлия Алексеевна	ЦФО	Воронежская обл.	1р.	20.07.2003	Гниломедов РА

Гл. судья, ВК



Д.А. Фалеев
(г. Рязань)

Гл. секретарь, ВК

А.Ю. Плаутина
(г. Орел)

**Всероссийские соревнования
среди мужчин и женщин по рукопашному бою
(СМ № 2100620021017560 в ЕКП Минспорта на 2024 год)**

05-09 февраля 2024 года

г. Рязань

ПРОТОКОЛ ХОДА СОРЕВНОВАНИЙ

женщины

Вес **70+** кг

9 чел.

А

1	КУЦАЕВА Кишта	1р. 23.11.1997	ЮФО Респ. Калмыкия
9	БАЛТЫЖАКОВА Анастасия	1р. 12.05.2003	СФО Респ. Хакасия
5	РОЖКОВА Елена	МС 25.05.1988	ПФО Нижегородская обл.
13			
3	ТУРУНХАЕВА Екатерина	1р. 18.02.1985	ДФО Респ. Бурятия
11			
7	ЛАВРОВА Яна	1р. 09.12.2001	ЮФО Респ. Адыгея
15			

1 место

ШИРКАНОВА Мария

Свердловская обл.

2 место

ТУРУНХАЕВА Екатерина

Респ. Бурятия

Б

2	ШИРКАНОВА Мария	КМС 10.05.1993	УФО Свердловская обл.
10			
6	ЕВСЕЕВА Валерия	1р. 28.01.1998	СЗФО Калининградская обл.
14			
4	МИТРАКОВА Оксана	1р. 17.05.1983	ПФО Пермский кр.
12			
8	ДЕХТЯРЬ Дарья	1р. 04.01.1994	ДФО Респ. Саха (Якутия)
16			

3 место

РОЖКОВА Елена

Нижегородская обл.

3 место

МИТРАКОВА Оксана

Пермский кр.

Гл. судья, ВК

Д.А. Фалеев
(г. Рязань)

Гл. секретарь, ВК

А.Ю. Плаутина
(г. Орел)

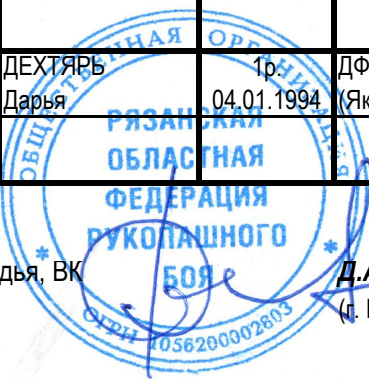

**Всероссийские соревнования
среди мужчин и женщин по рукопашному бою
(СМ № 2100620021017560 в ЕКП Минспорта на 2024 год)**

05-09 февраля 2024 года

г. Рязань

МЕДАЛЬНЫЙ ЗАЧЕТ
мужчины, женщины

Место	Команда	Итого	золото	серебро	бронза
1	Рязанская обл.	7	2	3	2
2	Свердловская обл.	5	2	2	1
3	Пермский кр.	5	2	0	3
4	Волгоградская обл.	4	2	0	2
5	Респ. Дагестан	5	1	2	2
6	Самарская обл.	4	1	0	3
7	г. Санкт-Петербург	2	1	0	1
8-9	Брянская обл.	1	1	0	0
8-9	КБР	1	1	0	0
10-11	Респ. Бурятия	2	0	2	0
10-11	Респ. Саха (Якутия)	2	0	2	0
12-13	Астраханская обл.	1	0	1	0
12-13	Костромская обл.	1	0	1	0
14-16	Владимирская обл.	2	0	0	2
14-16	Иркутская обл.	2	0	0	2
14-16	Респ. Хакасия	2	0	0	2
17-22	Алтайский кр.	1	0	0	1
17-22	Амурская обл.	1	0	0	1
17-22	Калининградская обл.	1	0	0	1
17-22	Нижегородская обл.	1	0	0	1
17-22	Ставропольский кр.	1	0	0	1
17-22	Челябинская обл.	1	0	0	1
-	Воронежская обл.	0	0	0	0
-	Краснодарский кр.	0	0	0	0
-	Оренбургская обл.	0	0	0	0
-	Респ. Адыгея	0	0	0	0
-	Респ. Калмыкия	0	0	0	0
-	Респ. Карелия	0	0	0	0
-	Респ. Тыва	0	0	0	0
-	РСО-Алания	0	0	0	0
-	Ульяновская обл.	0	0	0	0
-	ЯНАО	0	0	0	0

Главный судья, ВК

Д.А. Фалеев (г. Рязань)

Главный секретарь, ВК

А.Ю. Плаутина (г. Орел)



**Всероссийские соревнования
среди мужчин и женщин по рукопашному бою
(СМ № 2100620021017560 в ЕКП Минспорта на 2024 год)**

05-09 февраля 2024 года

г. Рязань

СПИСОК НОКАУТИРОВАННЫХ

07.02.2024 года

1	САРАСОВ Алексей Васильевич	27.11.1991	Нижегородская обл.	57 кг	Нк-Т
2	ЧИРИКОВ Дьулустаан Евгеньевич	27.01.1991	Респ. Саха (Якутия)	97 кг	Нк
3	СИРИЕВ Бекхан Садулаевич	25.09.2001	Ставропольский кр.	73 кг	Нк-Т
4	СУДНИК Юрий Витальевич	06.05.1999	Алтайский кр.	97 кг	Нк
5	ЮЛДАШЕВ Джамшед Равшанович	02.08.1994	Волгоградская обл.	57 кг	ТНк
6	МУСАЕВ Абдула Муртазалиевич	16.09.2005	Владимирская обл.	57 кг	Нк-т
7	БУРУНГУШЕВ Аралтан Васильевич	07.11.2002	Респ. Калмыкия	73 кг	Нк

08.02.2024 года

1	ЛУКИН Денис Андреевич	11.08.1995	Респ. Карелия	62 кг	Нк
2	КОВАЛЕНКО Кирилл Сергеевич	22.01.1999	Респ. Хакасия	80 кг	Нк-Т
3	ДУРУМ Иван Викторович	10.07.1996	Калининградская обл.	80 кг	Нк
4	СЕНДИ Валерий Владимирович	22.02.1980	Респ. Тыва	97+	Нк
5	ТАРАСОВ Артем Сергеевич	15.07.1993	Амурская обл.	97+	Нк
6	АВЕРИН Евгений Александрович	02.03.1996	Алтайский кр.	80 кг	Нк-Т
7	НУРМАГОМЕДОВ Ахмед Халидибирович	22.05.1997	Волгоградская обл.	80 кг	Нк-Т
8	ЯРЫГИНА Мария Витальевна	12.04.1993	Респ. Саха (Якутия)	70 кг	Нк-Т

09.02.2024 года

1	ХЕРТЕК Демир Анатольевич	15.01.1985	Респ. Тыва	88 кг	ТНк
2	ПЛИЕВ Руслан Игоревич	06.04.1992	РСО-Алания	67 кг	Нк-Т
3	БОЛДИН Кирилл Витальевич	02.04.2003	Воронежская обл.	67 кг	Нк-Т
4	ТИТОВ Дмитрий Алексеевич	21.02.2000	Брянская обл.	88 кг	Нк
5	МИХАЙЛОВ Дмитрий Егорович	15.02.2004	ВЮИ ФСИН России	67 кг	Нк-Т
6	РЕЗНИКОВ Артем Александрович	08.04.1998	Алтайский кр.	67 кг	Нк-Т

Главный судья, ВК

Главный секретарь, ВК



Д.А. Фалеев (г. Рязань)

А.Ю. Плаутина (г. Орел)