

МИНИСТЕРСТВО СПОРТА РОССИЙСКОЙ ФЕДЕРАЦИИ

**ОБЩЕРОССИЙСКАЯ ФИЗКУЛЬТУРНО-СПОРТИВНАЯ ОБЩЕСТВЕННАЯ
ОРГАНИЗАЦИЯ «ВСЕРОССИЙСКАЯ ФЕДЕРАЦИЯ РУКОПАШНОГО БОЯ»**

МИНИСТЕРСТВО ФИЗИЧЕСКОЙ КУЛЬТУРЫ И СПОРТА ВЛАДИМИРСКОЙ ОБЛАСТИ

**ВЛАДИМИРСКАЯ ОБЛАСТНАЯ ОБЩЕСТВЕННАЯ ОРГАНИЗАЦИЯ
«ФЕДЕРАЦИЯ РУКОПАШНОГО БОЯ»**

**ВЛАДИМИРСКИЙ ЮРИДИЧЕСКИЙ ИНСТИТУТ ФЕДЕРАЛЬНОЙ СЛУЖБЫ
ИСПОЛНЕНИЯ НАКАЗАНИЙ РОССИЙСКОЙ ФЕДЕРАЦИИ**



**ВСЕРОССИЙСКИЕ СОРЕВНОВАНИЯ
СРЕДИ МУЖЧИН И ЖЕНЩИН
ПО РУКОПАШНОМУ БОЮ**

(СМ № 2100330021022404 в ЕКП Минспорта на 2024 год)

**г. Владимир, СОК ВЮИ ФСИН РФ
17-19 мая 2024 года**

**Всероссийские соревнования среди мужчин и женщин
по рукопашному бою
(СМ № 2100330021022404 в ЕКП Минспорта на 2024 год)**

17-19 мая 2024 года

г. Владимир

**ОТЧЕТ ГЛАВНОГО СУДЬИ
о проведении соревнований**

1	Наименование соревнований	Всероссийские соревнования среди мужчин и женщин по рукопашному бою					
2	Сроки и место проведения	17-19.05. 2024г. г. Владимир, ул. Большая Нижегородская, д.67е, СОК ВЮИ ФСИН РФ					
3	Организация, проводящая соревнования	ОФСОО "Всероссийская федерация рукопашного боя", Министерство физической культуры и спорта Владимирской области, Владимирская областная общественная организация "Федерация рукопашного боя", Владимирский юридический институт Федеральной службы исполнения наказаний Российской Федерации					
4	Система и порядок проведения соревнований	Соревнования проводились с разбиением на подгруппы, с выбыванием и утешительными поединками от финалистов, третьих мест два. Регламент соревнований:					
		17 мая	Приезд, размещение команд, заседание ГСК, комиссия по допуску, взвешивание участников соревнований, 1 тур соревнований, жеребьевка, совещание представителей и судей				
		18 мая	Инструктаж судей, торжественное открытие соревнований, предварительные поединки во всех весовых категориях, поединки за 3 место, совещание представителей и судей, подведение итогов дня соревнований				
		19 мая	Инструктаж судей, финальные поединки во всех весовых категориях, награждение победителей и призеров соревнований, закрытие соревнований, заседание ГСК, отъезд команд				
5	Характеристика и оценка места проведения соревнований, оборудования и инвентаря	Соревнования проводились в спортивном зале 40x24 метра, на двух коврах размером 12x12 м, с соблюдением зоны безопасности и применением электронного табло. Вентиляция, канализация, освещение, раздевалки, туалетные, умывальные и душевые комнаты в спортивном комплексе находились в рабочем состоянии. В кафе комплекса был достаточный ассортимент продуктов питания, включая горячий чай и кофе.					
6	Пропаганда соревнований Количество зрителей	Результаты соревнований освещались в региональных СМИ.					
		600 человек					
7	Участники соревнований	Всего	104				
		ЗМС	1				
		МСМК	1				
		МС	6				
		КМС	51				
		1р.	45				
		Команд	23				
8	Спортивная оценка соревнований	Были проведены 129 боев. Соревнования проведены на хорошем спортивном уровне.					
9	Нарушения дисциплины	Нарушений дисциплины не зафиксировано					
10	Медицинское обслуживание	Медицинское обслуживание проводилось двумя бригадами врачей у ковров.					
11	Общие выводы и предложения по итогам соревнований	Соревнования проведены на хорошем организационном уровне.					
12	Оценка работы судейской коллегии	Судейская коллегия справилась с возложенными на нее обязанностями в полном объеме.					
13	Состав судейской коллегии	Всего	ВК	1К	2К	3К	ЮС
		23	8	7	8	-	-

Гл. судья, ВК



Г.Г. Кушнерик (г. Кострома)

**Всероссийские соревнования среди мужчин и женщин
по рукопашному бою
(СМ № 2100330021022404 в ЕКП Минспорта на 2024 год)**

17-19 мая 2024 года

г. Владимир

СПИСОК КОМАНД

1  город Москва

2  город Санкт-Петербург

Приволжский федеральный округ

3  Кировская область

4  Нижегородская область

Северо-западный федеральный округ

5  Вологодская область

6  Ленинградская область

7  Псковская область

8  Республика Коми

Северо-кавказский федеральный округ

9  Республика Дагестан

10  Чеченская Республика

Сибирский федеральный округ

11  Новосибирская область

Центральный федеральный округ

12  Брянская область

13  Владимирская область

14  Ивановская область

15  Калужская область

16  Костромская область

17  Курская область

18  Московская область

19  Орловская область

20  Рязанская область

21  Смоленская область

22  Тульская область

Южный федеральный округ

23  Волгоградская область

Главный судья, ВК

Главный секретарь, ВК



Г.Г. Кушнерик (г. Кострома)

А.Ю. Плаутина (г. Орел)

**Всероссийские соревнования среди мужчин и женщин
по рукопашному бою
(СМ № 2100330021022404 в ЕКП Минспорта на 2024 год)**

17-19 мая 2024 года

г. Владимир

СПИСОК СУДЕЙСКОЙ КОЛЛЕГИИ

1	Кушнерик Геннадий Геннадьевич	ЦФО	Костромская обл., г.Кострома	ВК	Главный судья	
2	Плаутина Анна Юрьевна	ЦФО	Орловская обл., г.Орел	ВК	Главный секретарь	5
3	Овчинников Алексей Юрьевич	ЦФО	Владимирская обл., г.Владимир	ВК	Зам. главного судьи	5
4	Фалеев Денис Александрович	ЦФО	Рязанская обл., г.Рязань	ВК	Зам. главного судьи	5
5	Фролов Владимир Ведиамидович	ЦФО	Владимирская обл., г.Владимир	ВК	Зам. главного судьи	5
6	Катин Николай Александрович	ЦФО	Владимирская обл., г.Владимир	1К	Зам. главного секретаря	5
7	Козлов Александр Александрович	МОС	г. Москва	ВК	Руководитель ковра	5
8	Кушнерик Илья Геннадьевич	ЦФО	Костромская обл., г.Кострома	ВК	Руководитель ковра	5
9	Оруджев Физули Сабирович	СЗФО	Вологодская обл., г.Вологда	ВК	Руководитель ковра	5
10	Ефременко Максим Андреевич	МОС	г. Москва	1К	Рефери	5
11	Карапетян Вардан Шаваршович	ЦФО	Костромская обл., г.Кострома	1К	Рефери	5
12	Котов Роман Александрович	ЦФО	Владимирская обл., г.Гусь Хрустальный	1К	Рефери	5
13	Мартыненко Илья Владимирович	ЦФО	Костромская обл., г.Кострома	1К	Рефери	5
14	Рабаданов Маси Ибрагимович	ЦФО	Костромская обл., г.Кострома	1К	Рефери	4
15	Шахвалиев Магомедали Магомедкамилович	ЦФО	Владимирская обл., г.Владимир	1К	Рефери	4
16	Гасанова Виктория Натиговна	ЦФО	Владимирская обл., г.Владимир	2К	Боковой судья	5
17	Кудряшов Виктор Викторович	ПФО	Нижегородская обл., г.Нижний Новгород	2К	Боковой судья	4
18	Логинов Сергей Александрович	ЦФО	Владимирская обл., г.Владимир	2К	Боковой судья	5
19	Мельников Антон Сергеевич	ЦФО	Владимирская обл., г.Владимир	2К	Боковой судья	5
20	Федорова Александра Дмитриевна	ЦФО	Смоленская обл., г.Рославль	2К	Боковой судья	4
21	Яковлев Сергей Александрович	ЦФО	Владимирская обл., г.Александров	2К	Боковой судья	4
22	Еськова Лидия Константиновна	ЦФО	Владимирская обл., г.Владимир	2К	Технический секретарь	5

23	Зими́на Ксе́ния Ю́рьевна	ЦФО	Владимирская обл., г.Владимир	2К	Технический секретарь	5
----	--------------------------	-----	----------------------------------	----	-----------------------	---

Главный судья, ВК

Главный секретарь, ВК



Г.Г. Кушнерик (г. Кострома)

А.Ю. Плаутина (г. Орел)

**Всероссийские соревнования среди мужчин и женщин
по рукопашному бою
(СМ № 2100330021022404 в ЕКП Минспорта на 2024 год)**

17-19 мая 2024 года

г. Владимир

СПИСОК ПРЕДСТАВИТЕЛЕЙ

- | | |
|--|--------------------------------|
| 1 город Москва | Кузин Вадим Викторович |
| 2 город Санкт-Петербург | Маликов Дмитрий Рустамович |
| Приволжский федеральный округ | |
| 3 Кировская область | Губин Вячелав Вениаминович |
| 4 Нижегородская область | Трубин Валерий Викторович |
| Северо-западный федеральный округ | |
| 5 Вологодская область | Шекалов Александр Павлович |
| 6 Ленинградская область | Далгатов Гаирбек Ибрагимович |
| 7 Псковская область | Абрамов Александр Валерьевич |
| 8 Республика Коми | Полетаев Даниил Сергеевич |
| Северо-кавказский федеральный округ | |
| 9 Республика Дагестан | Дибиров Измитдин Мурадович |
| 10 Чеченская Республика | Садулаев Халит Геланиевич |
| Сибирский федеральный округ | |
| 11 Новосибирская область | Зыкова Венера Алексеевна |
| Центральный федеральный округ | |
| 12 Брянская область | Королева Ольга Вячеславовна |
| 13 Владимирская область | Кутырев Дмитрий Сергеевич |
| 14 Ивановская область | Линников Иван Николаевич |
| 15 Калужская область | Мосесян Нарек Рудикович |
| 16 Костромская область | Винокурова Анастасия Андреевна |
| 17 Курская область | Ковалев Антон Максимович |
| 18 Московская область | Курышев Леонид Алексеевич |
| 19 Орловская область | Иньшин Никита Сергеевич |
| 20 Рязанская область | Трунтягин Андрей Андреевич |
| 21 Смоленская область | Садовников Дмитрий Вадимович |
| 22 Тульская область | Дагаев Дмитрий Сергеевич |
| Южный федеральный округ | |
| 23 Волгоградская область | Сафронов Денис Александрович |

Главный судья, ВК

Г.Г. Кушнерик (г. Кострома)

Главный секретарь, ВК

А.Ю. Плаутина (г. Орел)



**Всероссийские соревнования среди мужчин и женщин
по рукопашному бою
(СМ № 2100330021022404 в ЕКП Минспорта на 2024 год)**

17-19 мая 2024 года

г. Владимир

**мужчины, женщины
СОСТАВ УЧАСТНИКОВ ПО ВЕСАМ**

Команда	Кол-во уч-ов	мужчины								женщины					
		57	62	67	73	80	88	97	97+	48	53	58	64	70	70+
Брянская обл.	5			1	2	1						1			
Владимирская обл.	24	1	4	3	4	4	2	1	3			1		1	
Волгоградская обл.	3		1	1			1								
Вологодская обл.	6			2	2							1	1		
г. Москва	14		2	1	3	4	3								1
г.Санкт-Петербург	3		1	1			1								
Ивановская обл.	6		2		2	1	1								
Калужская обл.	2			1			1								
Кировская обл.	2		1	1											
Костромская обл.	2						1							1	
Курская обл.	3		1	1			1								
Ленинградская обл.	2		1	1											
Московская обл.	2					1	1								
Нижегородская обл.	5				3	1	1								
Новосибирская обл.	1											1			
Орловская обл.	2				1	1									
Псковская обл.	2					1	1								
Респ. Дагестан	1				1										
Респ. Коми	2			1				1							
Рязанская обл.	10	1	1		3	1		1					2	1	
Смоленская обл.	3		1	1			1								
Тульская обл.	3		1	1			1								
Чеченская Респ.	1					1									
Всего:	104	2	16	16	21	16	16	3	3	0	0	4	3	3	1

СОСТАВ УЧАСТНИКОВ ПО РАЗРЯДАМ

Команда	Кол-во уч-ов	мужчины								женщины					
		57	62	67	73	80	88	97	97+	48	53	58	64	70	70+
ЗМС	1											1			
МСМК	1														1
МС	6		1		1	1	2		1						
КМС	51	1	10	6	12	9	7	1	2				1	2	
1р.	45	1	5	10	8	6	7	2				3	2	1	
Всего:	104	2	16	16	21	16	16	3	3	0	0	4	3	3	1

Главный судья, ВК

Главный секретарь, ВК



Г.Г. Кушнерик (г. Кострома)

А.Ю. Плаутина (г. Орел)

**Всероссийские соревнования среди мужчин и женщин
по рукопашному бою
(СМ № 2100330021022404 в ЕКП Минспорта на 2024 год)**

17-19 мая 2024 года

г. Владимир

СПИСОК ПОБЕДИТЕЛЕЙ И ПРИЗЁРОВ

мужчины

57 кг

1 ДМИТРИЕВ Михаил Сергеевич	ЦФО	Рязанская обл.	КМС	23.07.2005	Трунтягин АА Фалеев ДА
2 МУСАЕВ Абдула Муртазалиевич	ЦФО	Владимирская обл.	1р.	16.09.2005	Мельников АС Овчинников АЮ

62 кг

1 САЛАМОВ Ахмед Рамзанович	ЦФО	Владимирская обл.	КМС	24.08.2004	Овчинников АЮ Фролов РВ
2 ТЕМИРОВ Абакар Мукаилович	ЦФО	Владимирская обл.	МС	02.10.2001	Фролов ВВ
3 БАДМАЕВ Алдар Владимирович	ЦФО	Владимирская обл.	КМС	20.11.2004	Фролов РВ Овчинников АЮ
3 ДВОРКОВСКИЙ Матвей Денисович	МОС	г. Москва	КМС	18.08.2004	Ефременко МА Политаев ПВ

67 кг

1 СЕРГЕЕВ Юрий Александрович	МОС	г. Москва	КМС	09.10.2001	Ефременко МА
2 ГАБИБОВ Далгат Магомедович	ЦФО	Владимирская обл.	1р.	15.11.2001	Мельников АС Овчинников АЮ
3 УЛЬЯНОВ Анатолий Константинович	ЦФО	Тульская обл.	КМС	15.04.2004	Дагаев ДС
3 ОМАРОВ Магомеднаби Камалудинович	СЗФО	Вологодская обл.	1р.	09.08.2002	Шекалов АП

73 кг

1 СУЛЕЙБАНОВ Абдулгамид Сулейманович	ЦФО	Владимирская обл.	КМС	15.04.2003	Фролов РВ Овчинников АЮ
2 ГУСЕЙНОВ Алесь Вугарович	ЦФО	Владимирская обл.	КМС	24.12.2000	Гусейнов ВФ
3 ИСМАИЛОВ Шахбазбек Бахманович	ЦФО	Рязанская обл.	КМС	22.06.2005	Трунтягин АА Фалеев ДА
3 НЕШКОВ Павел Алексеевич	ЦФО	Брянская обл.	1р.	25.01.2005	Королев АН

80 кг

1 КАРКАЕВ Омар Мурадинович	МОС	г. Москва	КМС	02.12.2004	Ефременко МА
2 САЙДУЛАЕВ Малик Бисланович	МОС	г. Москва	МС	18.01.2003	Ефременко МА
3 АБДУЛЛАЕВ Мурад Абдуллаевич	ЦФО	Владимирская обл.	КМС	14.06.2004	Фролов ВВ
3 УЛИМОВ Семён Романович	ПФО	Нижегородская обл.	КМС	04.03.2005	Трубин ВВ

88 кг

1 БУШИН Виктор Александрович	ЦФО	Тульская обл.	КМС	18.01.2003	Бушин АВ
2 АБДУЛЛАЕВ Магомедшериф Эседуллаевич	ЦФО	Владимирская обл.	КМС	04.11.2001	Фролов РВ Овчинников АЮ
3 САДОВНИКОВ Максим Геннадьевич	МОС	г. Москва	МС	13.11.1999	Ефременко МА Киселев НС
3 ПОЗДЕЕВ Михаил Николаевич	МОС	г. Москва	КМС	06.08.2003	Ефременко МА

97 кг

1 МОНГУШ Баасанжав Романович	ЦФО	Рязанская обл.	КМС	23.05.2003	Трунтягин АА Фалеев ДА
2 КОЗЛОВ Федор Андреевич	ЦФО	Владимирская обл.	1р.	26.03.2005	Мельников АС Овчинников АЮ
3 ПОЛЕТАЕВ Даниил Сергеевич	СЗФО	Респ. Коми	1р.	28.04.2003	Мельников АС Овчинников АЮ

97+ кг

1 КУЛИЕВ Разим Расимович	ЦФО	Владимирская обл.	КМС	12.05.2000	Ратько КС
2 ФРОЛОВ Роман Владимирович	ЦФО	Владимирская обл.	МС	13.02.1996	Овчинников АЮ
3 ЮАКОВ Егор Владимирович	ЦФО	Владимирская обл.	КМС	16.04.1993	Мельников АС Овчинников АЮ

женщины

58 кг

1 КОРОЛЕВА Ольга Вячеславовна	ЦФО	Брянская обл.	ЗМС	03.06.1995	Королев АН
2 ИШКОВА Евгения Максимовна	ЦФО	Владимирская обл.	1р.	31.05.2005	Овчинников АЮ Фролов РВ
3 ЗЫКОВА Венера Алексеевна	ЦФО	Новосибирская обл.	1р.	21.03.2003	Мельников АС Овчинников АЮ
3 БАДМАЕВА Жанна Жамьяновна	СЗФО	Вологодская обл.	1р.	13.08.2006	Шекалов АП

64 кг

1 КОБОЗЕВА Анастасия Александровна	ЦФО	Рязанская обл.	КМС	09.10.2003	Трунтягин АА Фалеев ДА
2 КУЗЬМЕНКО Валентина Евгеньевна	СЗФО	Вологодская обл.	1р.	10.05.2003	Шекалов АП
3 ШИРОКИХ Варвара Андреевна	ЦФО	Рязанская обл.	1р.	11.12.2005	Трунтягин АА Фалеев ДА

70 кг

- 1 ВИНОКУРОВА Анастасия Андреевна
- 2 ЧЕКАНОВА Софья Александровна
- 3 КУРОПАТКИНА Кристина Вячеславовна

ЦФО Костромская обл.
ЦФО Рязанская обл.
ЦФО Владимирская обл.

КМС 23.08.1994 Мартыненко ИВ
КМС 23.05.2003 Трунтягин АА Фалеев ДА
1р. 25.11.2004 Мельников АС Овчинников АЮ

70+ кг

- 1 ХИЖНЯКОВА Мария Александровна

МОС г. Москва

МСМК 04.04.2002 Ефременко МА

Главный судья, ВК

Главный секретарь, ВК



Г.Г. Кушнерик (г. Кострома)

А.Ю. Плаутина (г. Орел)

**Всероссийские соревнования среди мужчин и женщин
по рукопашному бою
(СМ № 2100330021022404 в ЕКП Минспорта на 2024 год)**

17-19 мая 2024 года

г. Владимир

ПРОТОКОЛ ХОДА СОРЕВНОВАНИЙ

мужчины

Вес **57** кг

2 чел.

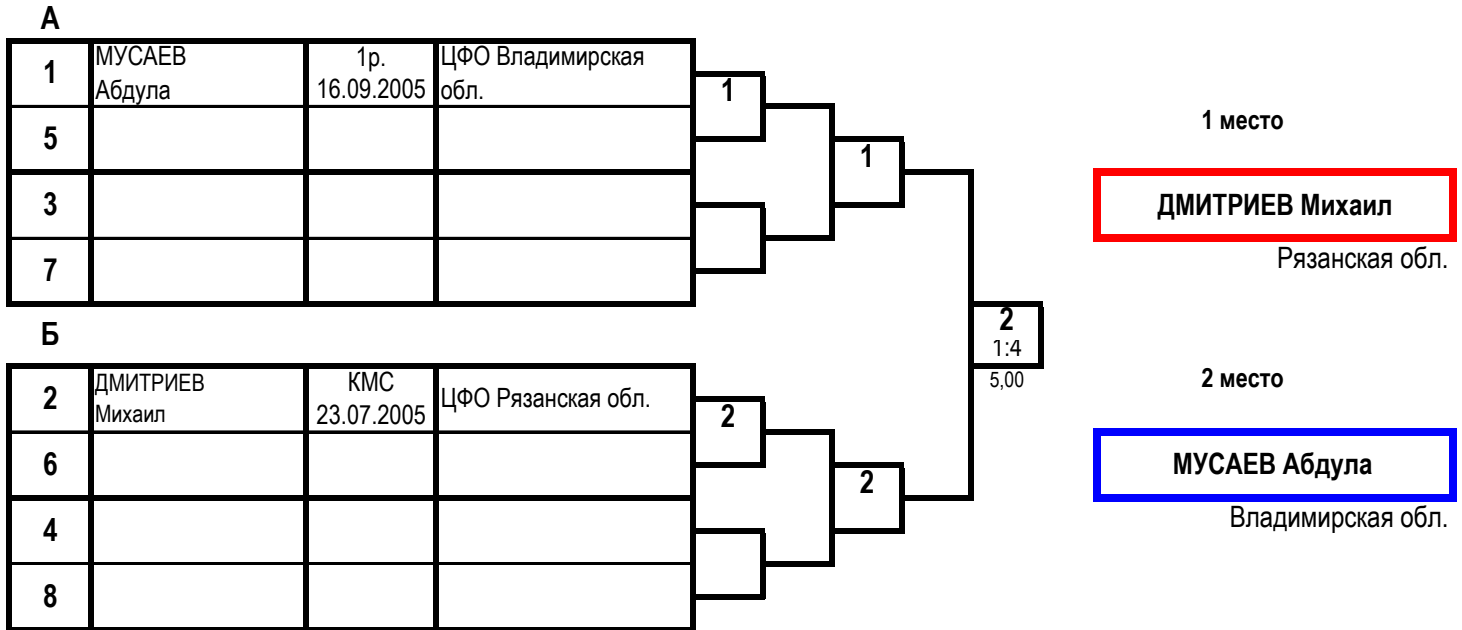

ПРОТОКОЛ ЛИЧНЫХ РЕЗУЛЬТАТОВ

Место	№ жр	Фамилия	Имя	Отчество	ФО	Субъект РФ	Разряд (звание)	Дата рождения	Тренер
1	2	ДМИТРИЕВ	Михаил	Сергеевич	ЦФО	Рязанская обл.	КМС	23.07.2005	Трунтягин АА Фалеев ДА
2	1	МУСАЕВ	Абдула	Муртазалиевич	ЦФО	Владимирская обл.	1р.	16.09.2005	Мельников АС Овчинников АЮ

Гл. судья, ВК



Г.Г. Кушнерик
(г. Кострома)

Гл. секретарь, ВК

А.Ю. Плаутина
(г. Орел)

Всероссийские соревнования среди мужчин и женщин
по рукопашному бою

(СМ № 2100330021022404 в ЕКП Минспорта на 2024 год)

17-19 мая 2024 года

г. Владимир

ПРОТОКОЛ ЛИЧНЫХ РЕЗУЛЬТАТОВ

мужчины

Вес 62 кг

16 чел.

Место	№ жр	Фамилия	Имя	Отчество	ФО	Субъект	Разряд (звание)	Дата рождения	Тренер
1	4	САЛАМОВ	Ахмед	Рамзанович	ЦФО	Владимирская обл.	КМС	24.08.2004	Овчинников АЮ Фролов РВ
2	3	ТЕМИРОВ	Абакар	Мукайлович	ЦФО	Владимирская обл.	МС	02.10.2001	Фролов ВВ
3	1	БАДМАЕВ	Алдар	Владимирович	ЦФО	Владимирская обл.	КМС	20.11.2004	Фролов РВ Овчинников АЮ
3	8	ДВОРКОВСКИЙ	Матвей	Денисович	МОС	г. Москва	КМС	18.08.2004	Ефременко МА Политаев ПВ
5	7	ИВАНОВ	Александр	Михайлович	ЦФО	Ивановская обл.	КМС	09.06.2002	Смирнов СВ
5	2	РЕШЕТОВ	Илья	Владимирович	ЦФО	Владимирская обл.	КМС	09.01.2004	Ратько КС
7-8	11	КОНОНОВ	Егор	Евгеньевич	ПФО	Кировская обл.	1р.	29.01.2006	Губин ВВ
7-8	12	ЧОКУЕВ	Курбан	Крымханович	СЗФО	Ленинградская обл.	1р.	02.06.1993	Гамидуллаев РИ Шамхалов А
9-10	5	СПИРИДОНОВ	Данил	Григорьевич	ЦФО	Рязанская обл.	КМС	26.06.2004	Трунтягин АА Фалеев ДА
9-10	6	АДУЕВ	Рамазан	Алибекович	ЦФО	Ивановская обл.	КМС	25.12.2000	Линников ИН
11-16	9	РОСТУНОВ	Дмитрий	Игоревич	МОС	г. Москва	1р.	23.07.2004	Ефременко МА
11-16	13	СМУТНЕВ	Никита	Мустафаевич	ЮФО	Волгоградская обл.	КМС	20.01.2003	Олейник СВ
11-16	15	ВОРОНИН	Павел	Андреевич	СПб	г. Санкт-Петербург	1р.	05.12.2005	Коломыц ОА
11-16	10	ВАРЕНОВ	Сергей	Евгеньевич	ЦФО	Тулльская обл.	КМС	10.10.2002	Дагаев ДС Щербинин АС
11-16	14	МИРЗОЯН	Артем	Мурадович	ЦФО	Курская обл.	КМС	01.08.2002	Хвастунов АА Красеньков АВ
11-16	16	ОСАДЧЕВ	Егор	Алексеевич	ЦФО	Смоленская обл.	1р.	21.02.1988	Сапожников ДВ

Гл. судья, ВК

Гл. секретарь, ВК



Г.Г. Кушнерик

(г. Кострома)

А.Ю. Плаутина

(г. Орел)

**Всероссийские соревнования среди мужчин и женщин
по рукопашному бою
(СМ № 2100330021022404 в ЕКП Минспорта на 2024 год)**

17-19 мая 2024 года

г. Владимир

ПРОТОКОЛ ХОДА СОРЕВНОВАНИЙ

мужчины

Вес **62** кг **16** чел.

А

1	БАДМАЕВ Алдар	КМС 20.11.2004	ЦФО Владимирская обл.	1			
9	РОСТУНОВ Дмитрий	1р. 23.07.2004	МОС г. Москва	5:0	ЯП	1	
5	СПИРИДОНОВ Данил	КМС 26.06.2004	ЦФО Рязанская обл.	5		5:0	Нк
13	СМУТНЕВ Никита	КМС 20.01.2003	ЮФО Волгоградская обл.	4:1		2,04	
3	ТЕМИРОВ Абакар	МС 02.10.2001	ЦФО Владимирская обл.	3		1:4	
11	КОНОНОВ Егор	1р. 29.01.2006	ПФО Кировская обл.	5:0	БП	3	
7	ИВАНОВ Александр	КМС 09.06.2002	ЦФО Ивановская обл.	7		5:0	БП
15	ВОРОНИН Павел	1р. 05.12.2005	СПб г. Санкт- Петербург	4:1		1,19	
				5,00			

1 место

САЛАМОВ Ахмед
Владимирская обл.

2 место

ТЕМИРОВ Абакар
Владимирская обл.

Б

2	РЕШЕТОВ Илья	КМС 09.01.2004	ЦФО Владимирская обл.	2			
10	ВАРЕНОВ Сергей	КМС 10.10.2002	ЦФО Тульская обл.	4:1		2	
6	АДУЕВ Рамазан	КМС 25.12.2000	ЦФО Ивановская обл.	6		4:1	
14	МИРЗОЯН Артем	КМС 01.08.2002	ЦФО Курская обл.	4:1		5,00	
4	САЛАМОВ Ахмед	КМС 24.08.2004	ЦФО Владимирская обл.	4		1:4	
12	ЧОКУЕВ Курбан	1р. 02.06.1993	СЗФО Ленинградская обл.	4:1		5,00	
8	ДВОРКОВСКИЙ Матвей	КМС 18.08.2004	МОС г. Москва	8		5:0	БП
16	ОСАДЧЕВ Егор	1р. 21.02.1988	ЦФО Смоленская обл.	4:1		4,06	
				5,00			

3 место

БАДМАЕВ Алдар
Владимирская обл.

3 место

ДВОРКОВСКИЙ Матвей
г. Москва

Ут А

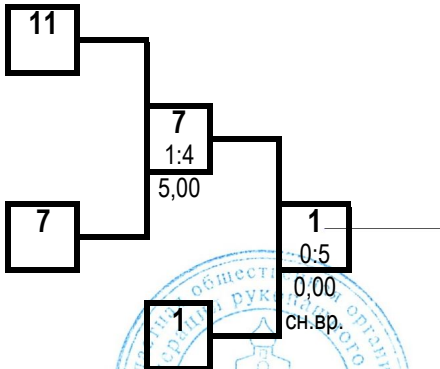

Ут Б

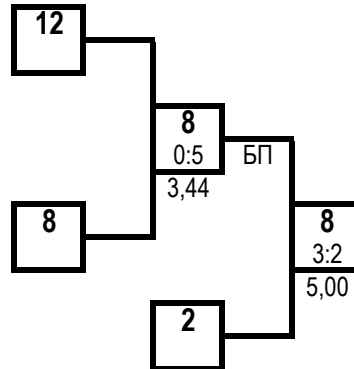

Гл. судья, ВК

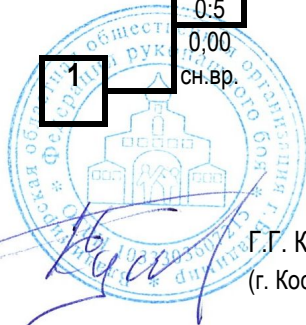

Г.Г. Кушнерик
(г. Кострома)

Гл. секретарь, ВК

А.Ю. Плаутина
(г. Орел)

**Всероссийские соревнования среди мужчин и женщин
по рукопашному бою
(СМ № 2100330021022404 в ЕКП Минспорта на 2024 год)**

17-19 мая 2024 года

г. Владимир

ПРОТОКОЛ ЛИЧНЫХ РЕЗУЛЬТАТОВ

мужчины

Вес **67** кг

16 чел.

Место	№ жр	Фамилия Имя Отчество	ФО	Субъект	Разряд (звание)	Дата рождения	Тренер
1	2	СЕРГЕЕВ Юрий Александрович	МОС	г. Москва	КМС	09.10.2001	Ефременко МА
2	5	ГАБИБОВ Далгат Магомедович	ЦФО	Владимирская обл.	1р.	15.11.2001	Мельников АС Овчинников АЮ
3	1	УЛЬЯНОВ Анатолий Константинович	ЦФО	Тульская обл.	КМС	15.04.2004	Дагаев ДС
3	6	ОМАРОВ Магомеднаби Камалудинович	СЗФО	Вологодская обл.	1р.	09.08.2002	Шекалов АП
5	3	МИХАЙЛОВ Дмитрий Егорович	ЦФО	Владимирская обл.	КМС	15.02.2004	Мельников АС Овчинников АЮ
5	4	ОМАРОВ Магомедрасул Супиянович	ЦФО	Владимирская обл.	1р.	27.11.2003	Овчинников АЮ Фролов РВ
7-8	13	КОВАЛЕВ Антон Максимович	ЦФО	Курская обл.	КМС	29.08.2004	Хвастунов АА Дериглазов ВВ
7-8	10	ЧЕРВЯКОВ Даниил Павлович	ПФО	Кировская обл.	1р.	12.03.2006	Губин ВВ
9-10	7	ОМАРОВ Адам Камалудинович	СЗФО	Вологодская обл.	1р.	04.12.2004	Шекалов АП
9-10	8	ПАВЛОВ Никита Сергеевич	ЦФО	Брянская обл.	КМС	20.07.2002	Королев АН
11-16	9	САНДОВ Бояр Владимирович	ЮФО	Волгоградская обл.	1р.	19.04.2001	Олейник СВ
11-16	11	БАТЕЕВ Даниил Сергеевич	СПб	г. Санкт-Петербург	1р.	21.10.2005	Ермолаев ВГ
11-16	15	КИБИШЕВ Хажмурат Замирович	ЦФО	Смоленская обл.	1р.	07.10.1998	Сапожников ДВ
11-16	14	ИГНАТЬЕВ Виктор Викторович	ЦФО	Калужская обл.	1р.	28.09.2005	Мосесян НР
11-16	12	ШАКИРОВ Ринат Абдухалилович	СЗФО	Респ. Коми	КМС	14.05.1992	Холопов АС
11-16	16	ДАЛГАТОВ Гаирбек Ибрагимович	СЗФО	Ленинградская обл.	1р.	24.08.1996	Гамидуллаев РИ Шамхалов А

Гл. судья, ВК

Гл. секретарь, ВК



Г.Г. Кушнерик

(г. Кострома)

А.Ю. Плаутина

(г. Орел)

**Всероссийские соревнования среди мужчин и женщин
по рукопашному бою
(СМ № 2100330021022404 в ЕКП Минспорта на 2024 год)**

17-19 мая 2024 года

г. Владимир

ПРОТОКОЛ ХОДА СОРЕВНОВАНИЙ

мужчины

Вес **67** кг **16** чел.

А

1	УЛЬЯНОВ Анатолий	КМС 15.04.2004	ЦФО Тульская обл.	1
9	САНДОВ Бояр	1р. 19.04.2001	ЮФО Волгоградская обл.	4:1 5,00
5	ГАБИБОВ Далгат	1р. 15.11.2001	ЦФО Владимирская обл.	5
13	КОВАЛЕВ Антон	КМС 29.08.2004	ЦФО Курская обл.	5:0 3,12
3	МИХАИЛОВ Дмитрий	КМС 15.02.2004	ЦФО Владимирская обл.	3
11	БАТЕЕВ Даниил	1р. 21.10.2005	СПб г.Санкт-Петербург	5:0 1,47
7	ОМАРОВ Адам	1р. 04.12.2004	СЗФО Вологодская обл.	7
15	КИБИШЕВ Хажмурат	1р. 07.10.1998	ЦФО Смоленская обл.	4:1 5,00

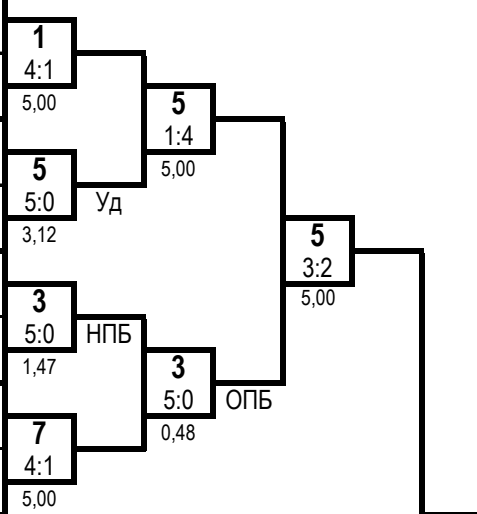

1 место

СЕРГЕЕВ Юрий

г. Москва

2 место

ГАБИБОВ Далгат

Владимирская обл.

Б

2	СЕРГЕЕВ Юрий	КМС 09.10.2001	МОС г. Москва	2
10	ЧЕРВЯКОВ Даниил	1р. 12.03.2006	ПФО Кировская обл.	4:1 5,00
6	ОМАРОВ Магомеднаби	1р. 09.08.2002	СЗФО Вологодская обл.	6
14	ИГНАТЬЕВ Виктор	1р. 28.09.2005	ЦФО Калужская обл.	4:1 5,00
4	ОМАРОВ Магомедрасул	1р. 27.11.2003	ЦФО Владимирская обл.	4
12	ШАКИРОВ Ринат	КМС 14.05.1992	СЗФО Респ. Коми	4:1 5,00
8	ПАВЛОВ Никита	КМС 20.07.2002	ЦФО Брянская обл.	8
16	ДАЛГАТОВ Гаирбек	1р. 24.08.1996	СЗФО Ленинградская обл.	4:1 5,00

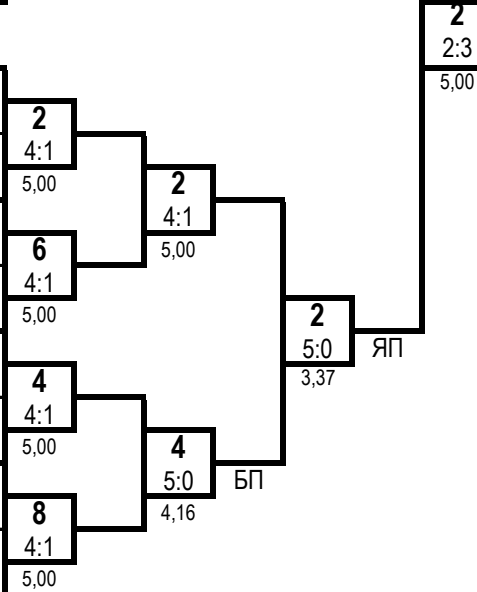

3 место

УЛЬЯНОВ Анатолий

Тульская обл.

3 место

ОМАРОВ Магомеднаби

Вологодская обл.

Ут А

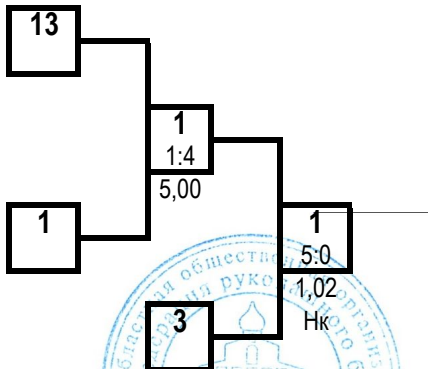

Ут Б

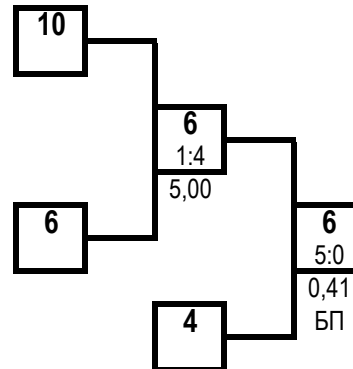

Гл. судья, ВК

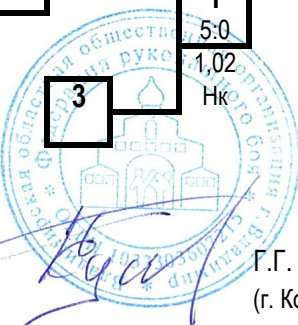

Г.Г. Кушнерик
(г. Кострома)

Гл. секретарь, ВК

А.Ю. Плаутина
(г. Орел)

**Всероссийские соревнования среди мужчин и женщин
по рукопашному бою
(СМ № 2100330021022404 в ЕКП Минспорта на 2024 год)**

17-19 мая 2024 года

г. Владимир

ПРОТОКОЛ ЛИЧНЫХ РЕЗУЛЬТАТОВ

Мужчины

Вес **73** кг

21 чел.

Место	№ жр	Фамилия Имя Отчество	ФО	Субъект РФ	Разряд (звание)	Дата рождения	Тренер
1	16	СУЛЕЙБАНОВ Абдулгамид Сулейманович	ЦФО	Владимирская обл.	КМС	15.04.2003	Фролов РВ Овчинников АЮ
2	9	ГУСЕЙНОВ Алесь Вугарович	ЦФО	Владимирская обл.	КМС	24.12.2000	Гусейнов ВФ
3	15	ИСМАИЛОВ Шахбазбек Бахманович	ЦФО	Рязанская обл.	КМС	22.06.2005	Трунтягин АА Фалеев ДА
3	8	НЕШКОВ Павел Алексеевич	ЦФО	Брянская обл.	1р.	25.01.2005	Королев АН
5	13	БАРАНОВ Андрей Викторович	ПФО	Нижегородская обл.	КМС	07.04.2005	Трубин ВВ
5	10	КУЗИН Вадим Викторович	МОС	г. Москва	МС	23.10.1992	Ефременко МА
7-8	7	ХОХОЛОВ Вадим Олегович	СЗФО	Вологодская обл.	1р.	20.11.2003	Шекалов АП
7-8	12	СУЛАЕВ Микаил Майрсолтович	ЦФО	Орловская обл.	КМС	24.05.2001	Асхабов ВТ Губанов ЭВ
9-10	3	КАРГИН Дмитрий Викторович	ПФО	Нижегородская обл.	КМС	18.02.2005	Иванов НВ Кудряшов ВВ
9-10	14	ГЕОРГИЕВ Никита Вячеславович	ПФО	Нижегородская обл.	КМС	18.10.2002	Иванов НВ Кудряшов ВВ
11-16	21	ИВОЧКИН Алексей Сергеевич	МОС	г. Москва	1р.	29.07.2004	Ефременко МА
11-16	11	СЕЛЕЗНЕВ Артем Александрович	МОС	г. Москва	КМС	06.11.2004	Ефременко МА Мачулин СА
11-16	7	ХОХОЛОВ Вадим Олегович	СЗФО	Вологодская обл.	1р.	20.11.2003	Шекалов АП
11-16	18	АБРАМОВ Арсений Данилович	ЦФО	Владимирская обл.	КМС	29.12.2005	Кутырев ДС
11-16	6	ГАМЗАЕВ Кемран Абдулкасумович	ЦФО	Ивановская обл.	1р.	02.06.1999	Смирнов СВ
11-16	20	МАГОМЕДОВ Рауф Арсенович	СЗФО	Вологодская обл.	1р.	10.10.2001	Шекалов АП
17-21	1	ДИБИРОВ Измитдин Мурадович	ЦФО	Респ. Дагестан	КМС	29.08.2003	Мельников АС Овчинников АЮ
17-21	5	МАСЛОВ Александр Константинович	ЦФО	Брянская обл.	1р.	16.10.1993	Королев АН
17-21	19	ВУРДИХАНОВ Рафик Ризванович	ЦФО	Владимирская обл.	1р.	18.06.2003	Овчинников АЮ Фролов РВ
17-21	2	ГРИГОРЬЕВ Сергей Валентинович	ЦФО	Рязанская обл.	КМС	03.02.2004	Трунтягин АА Фалеев ДА
17-21	4	ИСАХМЕДОВ Хаджимурат Абдуллаевич	ЦФО	Рязанская обл.	КМС	08.02.2003	Трунтягин АА Фалеев ДА

Гл. судья, ВК

Гл. секретарь, ВК



Г.Г. Кушнерик

(г. Кострома)

А.Ю. Плаутина

(г. Орел)

Всероссийские соревнования среди мужчин и женщин
по рукопашному бою

(СМ № 2100330021022404 в ЕКП Минспорта на 2024 год)

17-19 мая 2024 года

г. Владимир

ПРОТОКОЛ ЛИЧНЫХ РЕЗУЛЬТАТОВ

мужчины

Вес 80 кг

16 чел.

Место	№ жр	Фамилия Имя Отчество	ФО	Субъект	Разряд (звание)	Дата рождения	Тренер
1	7	КАРКАЕВ Омар Мурадинович	МОС	г. Москва	КМС	02.12.2004	Ефременко МА
2	8	САЙДУЛАЕВ Малик Бисланович	МОС	г. Москва	МС	18.01.2003	Ефременко МА
3	3	АБДУЛЛАЕВ Мурад Абдуллаевич	ЦФО	Владимирская обл.	КМС	14.06.2004	Фролов ВВ
3	6	УЛИМОВ Семён Романович	ПФО	Нижегородская обл.	КМС	04.03.2005	Трубин ВВ
5	1	МАЛЬЦЕВ Матвей Артемович	ЦФО	Владимирская обл.	КМС	28.01.2005	Овчинников АЮ
5	4	БАДЕЯН Андраник Артакович	ЦФО	Владимирская обл.	1р.	28.10.2005	Катин НА
7-8	15	БЕЛЬСКИЙ Николай Игоревич	ЦФО	Московская обл.	КМС	22.04.2005	Сергеев ИА
7-8	16	АБРАМОВ Александр Валерьевич	СЗФО	Псковская обл.	КМС	26.09.1988	Керимов РА
9-10	5	ИНЬШИН Никита Сергеевич	ЦФО	Орловская обл.	КМС	28.05.2002	Романов ВИ Губанов ЭВ
9-10	10	ЗАМОТИН Андрей Дмитриевич	МОС	г. Москва	КМС	17.02.2003	Ефременко МА
11-16	9	ЛАБАЗАНОВ Гасан Герейханович	МОС	г. Москва	1р.	01.05.2003	Ефременко МА
11-16	13	ЛАНИН Ярослав Дмитриевич	ЦФО	Брянская обл.	1р.	06.12.2005	Королев АН
11-16	11	РАЗОРЕНОВ Дмитрий Романович	ЦФО	Владимирская обл.	1р.	25.03.2005	Мельников АС Овчинников АЮ
11-16	2	ПОНЯЕВ Матвей Николаевич	ЦФО	Ивановская обл.	1р.	25.12.2004	Смирнов СВ
11-16	14	АГАБАЛАЕВ Рамиз Маратович	ЦФО	Рязанская обл.	КМС	08.08.2000	Трунтягин АА Фалеев ДА
11-16	12	САДУЛАЕВ Халит Геланиевич	ЦФО	Чеченская Респ.	1р.	07.03.2003	Мельников АС Овчинников АЮ

Гл. судья, ВК

Гл. секретарь, ВК



Г.Г. Кушнерик
(г. Кострома)
А.Ю. Плаутина
(г. Орел)

**Всероссийские соревнования среди мужчин и женщин
по рукопашному бою
(СМ № 2100330021022404 в ЕКП Минспорта на 2024 год)**

17-19 мая 2024 года

г. Владимир

ПРОТОКОЛ ХОДА СОРЕВНОВАНИЙ

мужчины

Вес **80** кг 16 чел.

А

1	МАЛЬЦЕВ Матвей	КМС 28.01.2005	ЦФО Владимирская обл.
9	ЛАБАЗАНОВ Гасан	1р. 01.05.2003	МОС г. Москва
5	ИНЬШИН Никита	КМС 28.05.2002	ЦФО Орловская обл.
13	ЛАНИН Ярослав	1р. 06.12.2005	ЦФО Брянская обл.
3	АБДУЛЛАЕВ Мурад	КМС 14.06.2004	ЦФО Владимирская обл.
11	РАЗОРЕНОВ Дмитрий	1р. 25.03.2005	ЦФО Владимирская обл.
7	КАРКАЕВ Омар	КМС 02.12.2004	МОС г. Москва
15	БЕЛЬСКИЙ Николай	КМС 22.04.2005	ЦФО Московская обл.

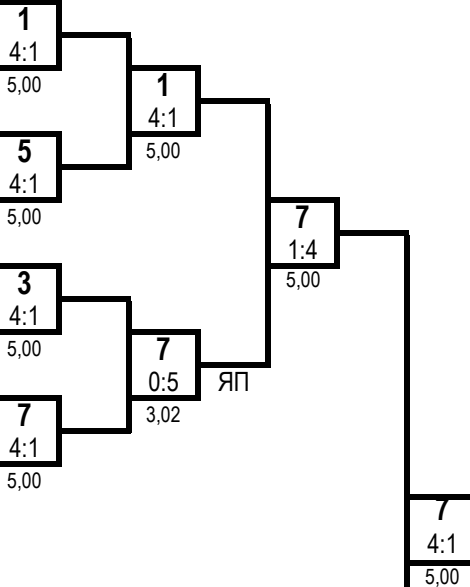

1 место

КАРКАЕВ Омар
г. Москва

2 место

САЙДУЛАЕВ Малик
г. Москва

Б

2	ПОНЯЕВ Матвей	1р. 25.12.2004	ЦФО Ивановская обл.
10	ЗАМОТИН Андрей	КМС 17.02.2003	МОС г. Москва
6	УЛИМОВ Семён	КМС 04.03.2005	ПФО Нижегородская обл.
14	АГАБАЛАЕВ Рамиз	КМС 08.08.2000	ЦФО Рязанская обл.
4	БАДЕЯН Андраник	1р. 28.10.2005	ЦФО Владимирская обл.
12	САДУЛАЕВ Халит	1р. 07.03.2003	ЦФО Чеченская Респ.
8	САЙДУЛАЕВ Малик	МС 18.01.2003	МОС г. Москва
16	АБРАМОВ Александр	КМС 26.09.1988	СЗФО Псковская обл.

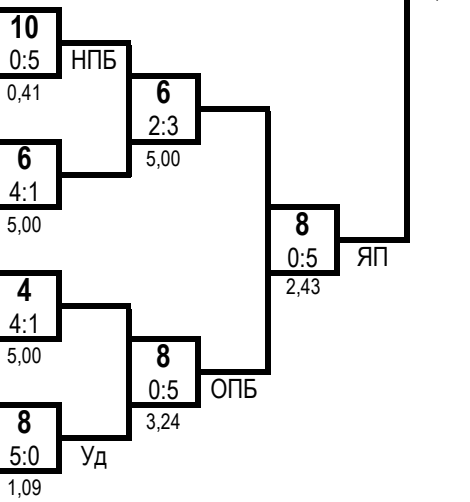

3 место

АБДУЛЛАЕВ Мурад
Владимирская обл.

3 место

УЛИМОВ Семён
Нижегородская обл.

Ут А

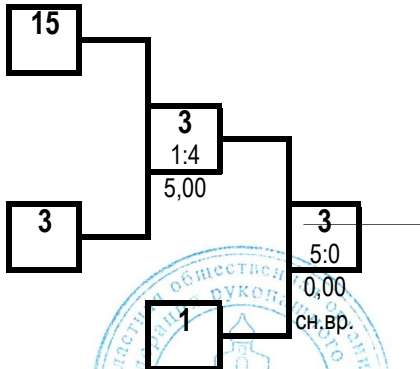

Ут Б

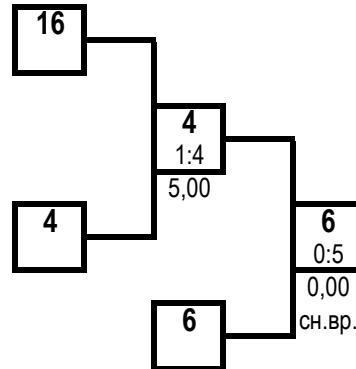

Гл. судья, ВК

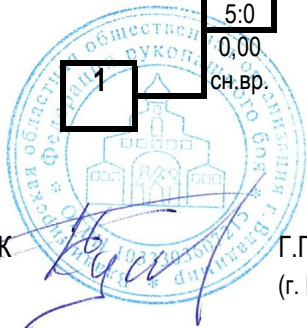

Г.Г. Кушнерик
(г. Кострома)

Гл. секретарь, ВК

А.Ю. Плаутина
(г. Орел)

**Всероссийские соревнования среди мужчин и женщин
по рукопашному бою
(СМ № 2100330021022404 в ЕКП Минспорта на 2024 год)**

17-19 мая 2024 года

г. Владимир

ПРОТОКОЛ ЛИЧНЫХ РЕЗУЛЬТАТОВ

мужчины

Вес **88** кг

16 чел.

Место	№ жр	Фамилия	Имя	Отчество	ФО	Субъект	Разряд (звание)	Дата рождения	Тренер
1	1	БУШИН	Виктор	Александрович	ЦФО	Тулльская обл.	КМС	18.01.2003	Бушин АВ
2	4	АБДУЛЛАЕВ	Магомедшериф	Эседуллаевич	ЦФО	Владимирская обл.	КМС	04.11.2001	Фролов РВ Овчинников АЮ
3	7	САДОВНИКОВ	Максим	Геннадьевич	МОС	г. Москва	МС	13.11.1999	Ефременко МА Киселев НС
3	8	ПОЗДЕЕВ	Михаил	Николаевич	МОС	г. Москва	КМС	06.08.2003	Ефременко МА
5	5	ЧОЛАХЯН	Ашот	Варданович	ЦФО	Ивановская обл.	1р.	07.07.1998	Линников ИН
5	6	ХАДЖАНИЯЗОВ	Сергей	Сухробович	ЦФО	Костромская обл.	КМС	20.10.2004	Хаджаниязов СЭ
7-8	9	КУРЫШЕВ	Леонид	Алексеевич	ЦФО	Московская обл.	1р.	30.07.2004	Манухин ВВ
7-8	12	ПИСЦОВ	Владислав	Дмитриевич	СЗФО	Псковская обл.	КМС	25.09.1996	Керимов РА
9-10	3	ТЕРЕНТЬЕВ	Алексей	Витальевич	ЦФО	Владимирская обл.	1р.	10.08.2001	Яковлев СА
9-10	2	ТЕПУГЯН	Константин	Николаевич	ПФО	Нижегородская обл.	КМС	21.05.2003	Иванов НВ Кудряшов ВВ
11-16	13	МГОЯН	Роман	Файзоевич	ЦФО	Курская обл.	МС	15.05.2002	Бинюков ВА Бинюкова АВ
11-16	11	САФРОНОВ	Денис	Александрович	ЮФО	Волгоградская обл.	1р.	25.06.2004	Исаев РА
11-16	15	МАЛИКОВ	Дмитрий	Рустамович	СПб	г. Санкт-Петербург	1р.	02.05.2002	Ермолаев ВГ
11-16	10	ШТЫКОВ	Данила	Романович	МОС	г. Москва	КМС	19.10.2002	Ефременко МА
11-16	14	ОРЕШИН	Дмитрий	Павлович	ЦФО	Калужская обл.	1р.	17.04.1996	Мосесян НР
11-16	16	ДИГИЕВ	Ибрагим	Алиевич	ЦФО	Смоленская обл.	1р.	15.07.1991	Сапожников ДВ

Гл. судья, ВК

Гл. секретарь, ВК



Г.Г. Кушнерик
(г. Кострома)
А.Ю. Плаутина
(г. Орел)

**Всероссийские соревнования среди мужчин и женщин
по рукопашному бою
(СМ № 2100330021022404 в ЕКП Минспорта на 2024 год)**

17-19 мая 2024 года

г. Владимир

ПРОТОКОЛ ХОДА СОРЕВНОВАНИЙ

мужчины

Вес **88** кг

16 чел.

А

1	БУШИН Виктор	КМС 18.01.2003	ЦФО Тульская обл.
9	КУРЫШЕВ Леонид	1р. 30.07.2004	ЦФО Московская обл.
5	ЧОЛАХЯН Ашот	1р. 07.07.1998	ЦФО Ивановская обл.
13	МГОЯН Роман	МС 15.05.2002	ЦФО Курская обл.
3	ТЕРЕНТЬЕВ Алексей	1р. 10.08.2001	ЦФО Владимирская обл.
11	САФРОНОВ Денис	1р. 25.06.2004	ЮФО Волгоградская обл.
7	САДОВНИКОВ Максим	МС 13.11.1999	МОС г. Москва
15	МАЛИКОВ Дмитрий	1р. 02.05.2002	СПб г. Санкт-Петербург

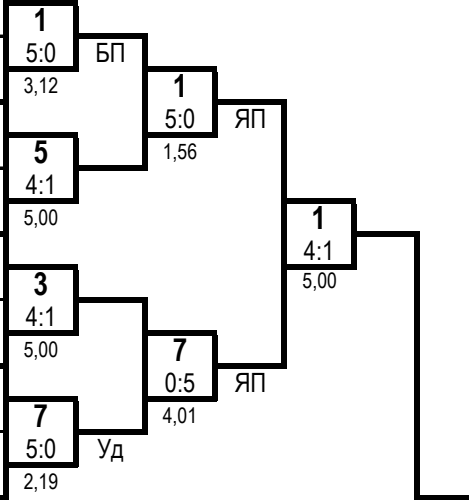

1 место

БУШИН Виктор
Тульская обл.

2 место

АБДУЛЛАЕВ Магомедшериф
Владимирская обл.

Б

2	ТЕПУГЯН Константин	КМС 21.05.2003	ПФО Нижегородская обл.
10	ШТЫКОВ Данила	КМС 19.10.2002	МОС г. Москва
6	ХАДЖАНИЯЗОВ Сергей	КМС 20.10.2004	ЦФО Костромская обл.
14	ОРЕШИН Дмитрий	1р. 17.04.1996	ЦФО Калужская обл.
4	АБДУЛЛАЕВ Магомедшериф	КМС 04.11.2001	ЦФО Владимирская обл.
12	ПИСЦОВ Владислав	КМС 25.09.1996	СЗФО Псковская обл.
8	ПОЗДЕЕВ Михаил	КМС 06.08.2003	МОС г. Москва
16	ДИГИЕВ Ибрагим	1р. 15.07.1991	ЦФО Смоленская обл.

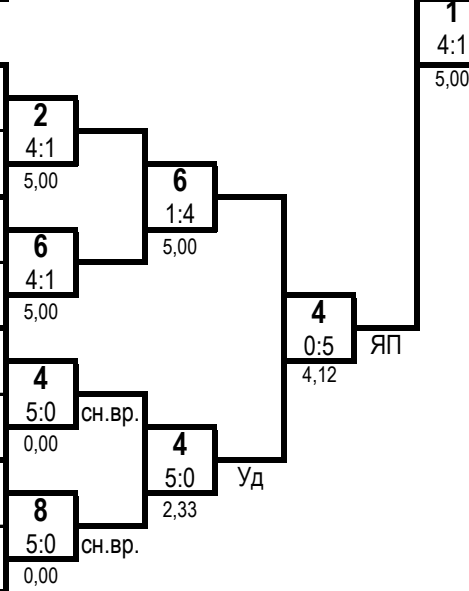

3 место

САДОВНИКОВ Максим
г. Москва

3 место

ПОЗДЕЕВ Михаил
г. Москва

Ут А

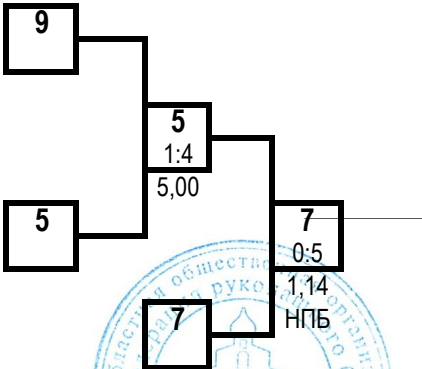

Ут Б

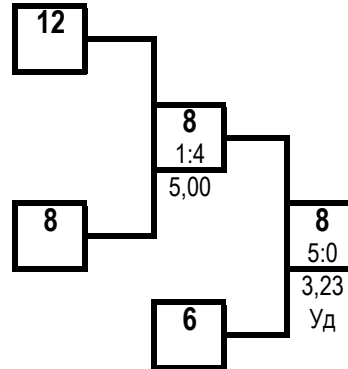

Гл. судья, ВК

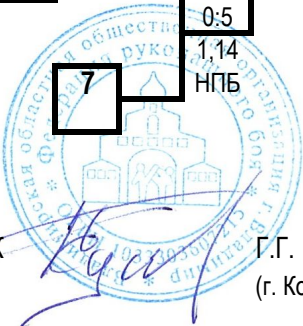

Г.Г. Кушнерик
(г. Кострома)

Гл. секретарь, ВК

А.Ю. Плаутина
(г. Орел)

**Всероссийские соревнования среди мужчин и женщин
по рукопашному бою
(СМ № 2100330021022404 в ЕКП Минспорта на 2024 год)**

17-19 мая 2024 года

г. Владимир

ПРОТОКОЛ ХОДА СОРЕВНОВАНИЙ

вес 97 кг

мужчины

№ жр.	№ табл	Фамилия, Имя	ФО	Субъект РФ	Разряд	1				2				3				Сумма баллов	Место
						1	2	3	4	1	2	3	4	1	2	3	4		
1	70	МОНГУШ Баасанжав	ЦФО	Рязанская обл.	КМС			4	9	5	4	9	1						
								5,00	7	4,01	1			БП	13				
2	45	КОЗЛОВ Федор	ЦФО	Владимирская обл.	1р.	1	7			4	7	5	2						
						5,00	9			5,00	1			14					
3	46	ПОЛЕТАЕВ Даниил	СЗФО	Респ. Коми	1р.	0	1	1	1			1	3						
						4,01	4	5,00	7					БП	2				

ПРОТОКОЛ ЛИЧНЫХ РЕЗУЛЬТАТОВ

№ жр.	Фамилия, Имя	Дата рождения	Разряд	ФО	Субъект РФ	Тренер	Место
1	МОНГУШ Баасанжав Романович	23.05.2003	КМС	ЦФО	Рязанская обл.	Трунтягин АА Фалеев ДА	1
2	КОЗЛОВ Федор Андреевич	26.03.2005	1р.	ЦФО	Владимирская обл.	Мельников АС Овчинников АЮ	2
3	ПОЛЕТАЕВ Даниил Сергеевич	28.04.2003	1р.	СЗФО	Респ. Коми	Мельников АС Овчинников АЮ	3

Главный судья, ВК

Главный секретарь, ВК



Г.Г. Кушнерик (г. Кострома)

А.Ю. Плаутина (г. Орел)

**Всероссийские соревнования среди мужчин и женщин
по рукопашному бою
(СМ № 2100330021022404 в ЕКП Минспорта на 2024 год)**

17-19 мая 2024 года

г. Владимир

ПРОТОКОЛ ХОДА СОРЕВНОВАНИЙ

вес 97+ кг

мужчины

№ жр.	№ табл	Фамилия, Имя	ФО	Субъект РФ	Разряд	1		2		3		Сумма баллов	Место
						0	1	0	1	0	1		
1	23	КУЛИЕВ Разим	ЦФО	Владимирская обл.	КМС			5	0	4	8	9	1
								1,02	0	5,00	7	8	
								БП					
2	47	ФРОЛОВ Роман	ЦФО	Владимирская обл.	МС	0	0			5	6	5	2
						1,02	0			3,19	0	6	
								БП				БП	
3	49	ЮМАКОВ Егор	ЦФО	Владимирская обл.	КМС	1	7	0	0			1	3
						5,00	8	3,19	6			7	
								БП					

ПРОТОКОЛ ЛИЧНЫХ РЕЗУЛЬТАТОВ

№ жр.	Фамилия, Имя	Дата рождения	Разряд	ФО	Субъект РФ	Тренер	Место
1	КУЛИЕВ Разим Расимович	12.05.2000	КМС	ЦФО	Владимирская обл.	Ратько КС	1
2	ФРОЛОВ Роман Владимирович	13.02.1996	МС	ЦФО	Владимирская обл.	Овчинников АЮ	2
3	ЮМАКОВ Егор Владимирович	16.04.1993	КМС	ЦФО	Владимирская обл.	Мельников АС Овчинников АЮ	3

Главный судья, ВК

Главный секретарь, ВК



Г.Г. Кушнерик (г. Кострома)

А.Ю. Плаутина (г. Орел)

**Всероссийские соревнования среди мужчин и женщин
по рукопашному бою
(СМ № 2100330021022404 в ЕКП Минспорта на 2024 год)**

17-19 мая 2024 года

г. Владимир

ПРОТОКОЛ ХОДА СОРЕВНОВАНИЙ

женщины

Вес **58** кг

4 чел.

А

1	КОРОЛЕВА Ольга	ЗМС 05.02.2004	ЦФО Брянская обл.
5			
3	ЗЫКОВА Венера	1р. 21.03.2003	ЦФО Новосибирская обл.
7			

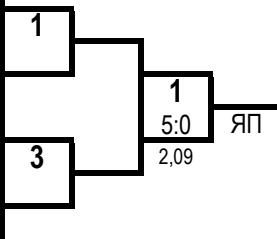

1 место

КОРОЛЕВА Ольга
Брянская обл.

Б

2	ИШКОВА Евгения	1р. 31.05.2005	ЦФО Владимирская обл.
6			
4	БАДМАЕВА Жанна	1р. 13.08.2006	СЗФО Вологодская обл.
8			

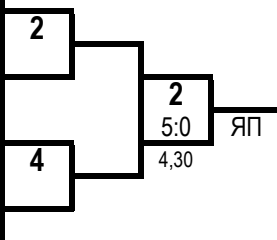

2 место

ИШКОВА Евгения
Владимирская обл.

Ут А

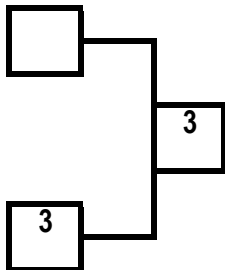

Ут Б

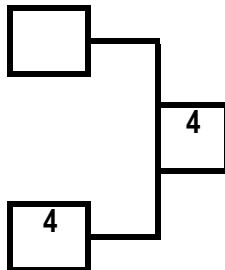

3 место

ЗЫКОВА Венера
Новосибирская обл.

3 место

БАДМАЕВА Жанна
Вологодская обл.

ПРОТОКОЛ ЛИЧНЫХ РЕЗУЛЬТАТОВ

Место	№ жр	Фамилия Имя Отчество	ФО	Субъект РФ	Разряд (звание)	Дата рождения	Тренер
1	1	КОРОЛЕВА Ольга Вячеславовна	ЦФО	Брянская обл.	ЗМС	03.06.1995	Королев АН
2	2	ИШКОВА Евгения Максимовна	ЦФО	Владимирская обл.	1р.	31.05.2005	Овчинников АЮ Фролов РВ
3	3	ЗЫКОВА Венера Алексеевна	ЦФО	Новосибирская обл.	1р.	21.03.2003	Мельников АС Овчинников АЮ
3	4	БАДМАЕВА Жанна Жамьяновна	СЗФО	Вологодская обл.	1р.	13.08.2006	Шекалов АП

Гл. судья, ВК



Г.Г. Кушнерик
(г. Кострома)

Гл. секретарь, ВК



А.Ю. Плаутина
(г. Орел)

**Всероссийские соревнования среди мужчин и женщин
по рукопашному бою
(СМ № 2100330021022404 в ЕКП Минспорта на 2024 год)**

17-19 мая 2024 года

г. Владимир

ПРОТОКОЛ ХОДА СОРЕВНОВАНИЙ

вес 64 кг

женщины

№ жр.	№ табл	Фамилия, Имя	ФО	Субъект РФ	Разряд	1				2				3				Сумма баллов	Место
						1	2	3	4	1	2	3	4	1	2	3	4		
1	73	ШИРОКИХ Варвара	ЦФО	Рязанская обл.	1р.			1	4	0	0	1,12	10					1	3
								5,00	12			ЯП					4		
2	109	КУЗЬМЕНКО Валентина	СЗФО	Вологодская обл.	1р.	4	12			0	0	0,00	0					4	2
						5,00	4			сн.вр.					12				
3	69	КОБОЗЕВА Анастасия	ЦФО	Рязанская обл.	КМС	5	10	5	0									10	1
						1,12	0	0,00	0			ЯП	сн.вр.			10			

ПРОТОКОЛ ЛИЧНЫХ РЕЗУЛЬТАТОВ

№ жр.	Фамилия, Имя	Дата рождения	Разряд	ФО	Субъект РФ	Тренер	Место
3	КОБОЗЕВА Анастасия Александровна	09.10.2003	КМС	ЦФО	Рязанская обл.	Трунтягин АА Фалеев ДА	1
2	КУЗЬМЕНКО Валентина Евгеньевна	10.05.2003	1р.	СЗФО	Вологодская обл.	Шекалов АП	2
1	ШИРОКИХ Варвара Андреевна	11.12.2005	1р.	ЦФО	Рязанская обл.	Трунтягин АА Фалеев ДА	3

Главный судья, ВК

Главный секретарь, ВК



Г.Г. Кушнерик (г. Кострома)

А.Ю. Плаутина (г. Орел)

**Всероссийские соревнования среди мужчин и женщин
по рукопашному бою
(СМ № 2100330021022404 в ЕКП Минспорта на 2024 год)**

17-19 мая 2024 года

г. Владимир

ПРОТОКОЛ ХОДА СОРЕВНОВАНИЙ

вес 70 кг

женщины

№ жр.	№ табл	Фамилия, Имя	ФО	Субъект РФ	Разряд	1		2		3		Сумма баллов	Место
1	31	КУРОПАТКИНА Кристина	ЦФО	Владимирская обл.	1р.			0	0	0	0	0	3
								0,00	0	0,00	0		
2	61	ВИНОКУРОВА Анастасия	ЦФО	Костромская обл.	КМС	5	0			4	2	9	1
						0,00	0			5,00	0		
3	72	ЧЕКАНОВА Софья	ЦФО	Рязанская обл.	КМС	5	0	1	0			6	2
						0,00	0	5,00	2				

ПРОТОКОЛ ЛИЧНЫХ РЕЗУЛЬТАТОВ

№ жр.	Фамилия, Имя	Дата рождения	Разряд	ФО	Субъект РФ	Тренер	Место
2	ВИНОКУРОВА Анастасия Андреевна	23.08.1994	КМС	ЦФО	Костромская обл.	Мартыненко ИВ	1
3	ЧЕКАНОВА Софья Александровна	23.05.2003	КМС	ЦФО	Рязанская обл.	Трунтягин АА Фалеев ДА	2
1	КУРОПАТКИНА Кристина Вячеславовна	25.11.2004	1р.	ЦФО	Владимирская обл.	Мельников АС Овчинников АЮ	3

Главный судья, ВК

Главный секретарь, ВК

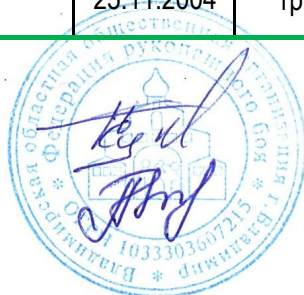

Г.Г. Кушнерик (г. Кострома)

А.Ю. Плаутина (г. Орел)

**Всероссийские соревнования среди мужчин и женщин
по рукопашному бою
(СМ № 2100330021022404 в ЕКП Минспорта на 2024 год)**

17-19 мая 2024 года

г. Владимир

МЕДАЛЬНЫЙ ЗАЧЕТ
мужчины, женщины

Место	Команда	Итого	золото	серебро	бронза
1	Владимирская обл.	15	3	8	4
2	г. Москва	7	3	1	3
3	Рязанская обл.	6	3	1	2
4-5	Брянская обл.	2	1	0	1
4-5	Тульская обл.	2	1	0	1
6	Костромская обл.	1	1	0	0
7	Вологодская обл.	3	0	1	2
8-10	Нижегородская обл.	1	0	0	1
8-10	Новосибирская обл.	1	0	0	1
8-10	Респ. Коми	1	0	0	1
-	Волгоградская обл.	0	0	0	0
-	г. Санкт-Петербург	0	0	0	0
-	Ивановская обл.	0	0	0	0
-	Калужская обл.	0	0	0	0
-	Кировская обл.	0	0	0	0
-	Курская обл.	0	0	0	0
-	Ленинградская обл.	0	0	0	0
-	Московская обл.	0	0	0	0
-	Орловская обл.	0	0	0	0
-	Псковская обл.	0	0	0	0
-	Респ. Дагестан	0	0	0	0
-	Смоленская обл.	0	0	0	0
-	Чеченская Респ.	0	0	0	0

Главный судья, ВК

Главный секретарь, ВК



Г.Г. Кушнерик (г. Кострома)

А.Ю. Плаутина (г. Орел)

Всероссийские соревнования среди мужчин и женщин
по рукопашному бою
(СМ № 2100330021022404 в ЕКП Минспорта на 2024 год)

17-19 мая 2024 года

г. Владимир

СПИСОК НОКАУТИРОВАННЫХ
18.05.2024 года

1 БАЛАБЕКОВ Рамазан Шарафутдинович	03.01.2002	Ивановская область	73	ТНк
2 СПИРИДОНОВ Данил Григорьевич	26.06.2004	Рязанская область	62	Нк
3 МИХАЙЛОВ Дмитрий Егорович	15.02.2004	Владимирская область	67	Нк

Главный судья, ВК

Г.Г. Кушнерик (г. Кострома)

Главный секретарь, ВК

А.Ю. Плаутина (г. Орел)



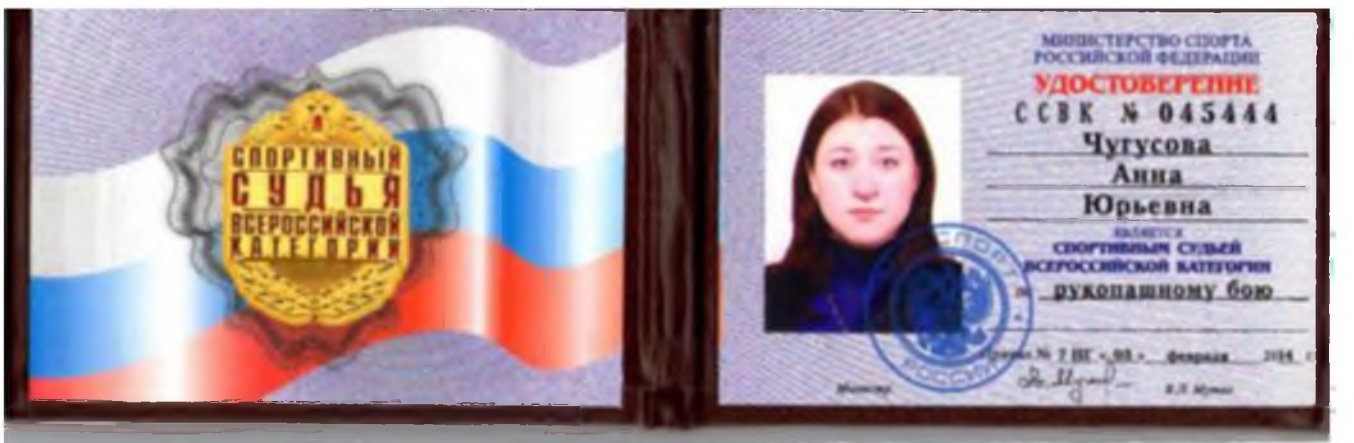
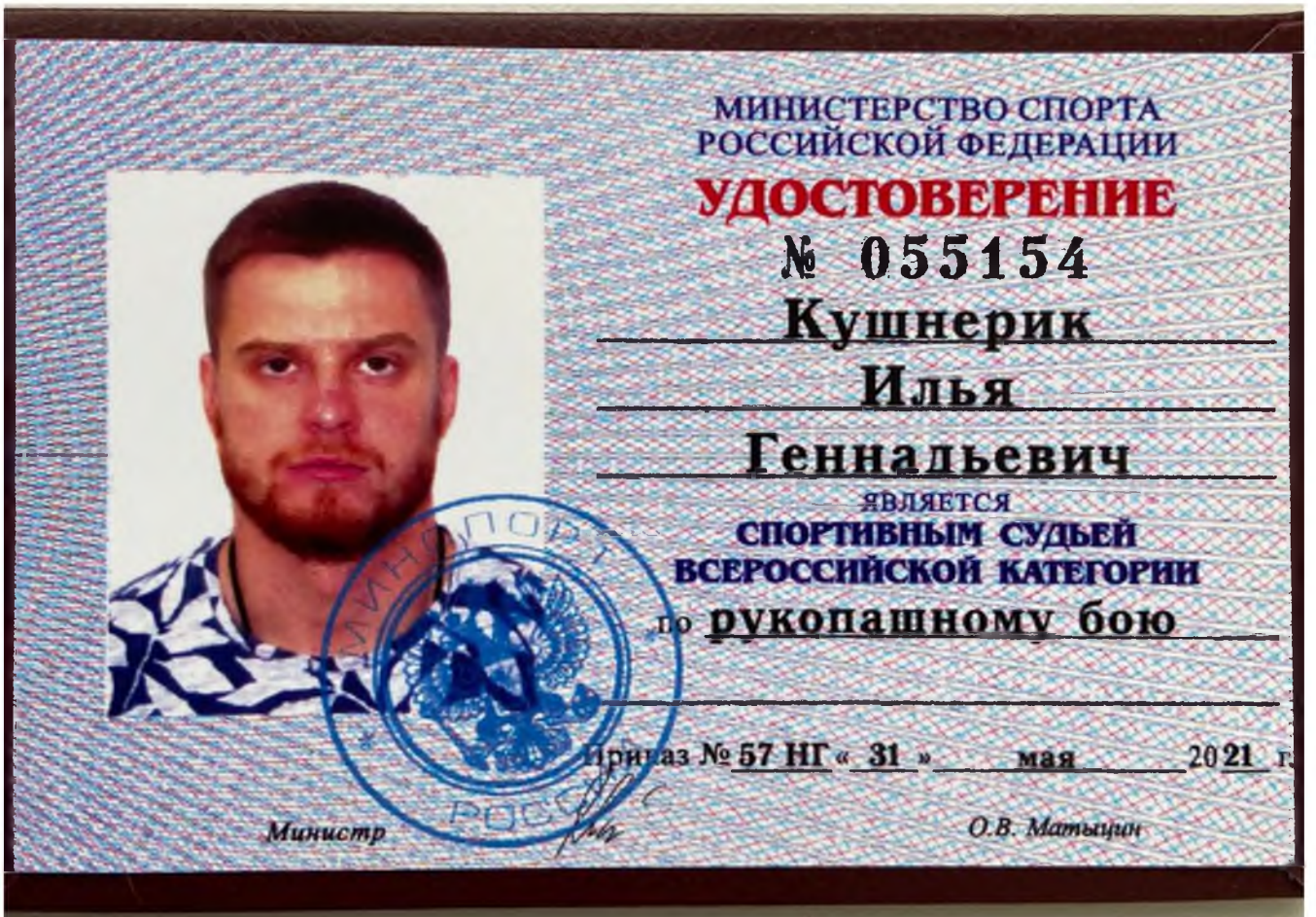



СВИДЕТЕЛЬСТВО О ЗАКЛЮЧЕНИИ БРАКА

Плаутин
Роман Михайлович
гражданин России

03 сентября **1987** г.
г. Орел

Чугусова
Анна Юрьевна
гражданка России

15 ноября **1983** г.
г. Орел

заклучили брак
28.08.2014
двадцать восьмого августа
две тысячи четырнадцатого года

о чем **2014** года **августа** месяца **28** числа
составлена запись акта о заключении брака № **731**

После заключения брака присвоены фамилии:

мужу **Плаутин**

жене **Плаутина**

Место государственной регистрации **Территориальный отдел ЗАГС**
Орловского района Управления ЗАГС Орловской
области

Дата выдачи **28** августа **2014**



Зуполнитель органа

Мещерина Н.Н.

И-ТД № 641481

Форм. №76, Москва, 2012, 4л.