

**МИНИСТЕРСТВО СПОРТА РОССИЙСКОЙ ФЕДЕРАЦИИ**

**ОБЩЕРОССИЙСКАЯ ФИЗКУЛЬТУРНО-СПОРТИВНАЯ ОБЩЕСТВЕННАЯ  
ОРГАНИЗАЦИЯ «ВСЕРОССИЙСКАЯ ФЕДЕРАЦИЯ РУКОПАШНОГО БОЯ»**

**КОМИТЕТ ПО ФИЗИЧЕСКОЙ КУЛЬТУРЕ И СПОРТУ КОСТРОМСКОЙ ОБЛАСТИ**

**ГАУ КО «ЦЕНТР СПОРТИВНОЙ ПОДГОТОВКИ»**

**КОСТРОМСКОЕ РЕГИОНАЛЬНОЕ ОТДЕЛЕНИЕ ОБЩЕРОССИЙСКОЙ ОБЩЕСТВЕННОЙ  
ОРГАНИЗАЦИИ «ФЕДЕРАЦИЯ РУКОПАШНОГО БОЯ»**



**ВСЕРОССИЙСКИЕ СОРЕВНОВАНИЯ «ПОБЕДА»  
СРЕДИ ЮНОШЕЙ И ДЕВУШЕК 12-13, 14-15,  
16-17 ЛЕТ, ПО РУКОПАШНОМУ БОЮ,  
ПОСВЯЩЕННЫЕ ПАМЯТИ  
МАСТЕРА СПОРТА РОССИИ Г.Р. АЙВАЗЯНА**

**(СМ № 2100440021022401 в ЕКП Минспорта на 2024 год)**

**г. Кострома, ФОК «Юниор»  
25-28 апреля 2024 года**

**Всероссийские соревнования среди юношей и девушек  
12-13, 14-15, 16-17 лет по рукопашному бою  
(СМ № 2100440021022401 в ЕКП Минспорта на 2024 год)**

25-28 апреля 2024 года

г. Кострома

**ОТЧЕТ ГЛАВНОГО СУДЬИ  
о проведении соревнований**

1	Наименование соревнований	Всероссийские соревнования "Победа" среди юношей и девушек 12-13, 14-15, 16-17 лет по рукопашному бою, посвященный памяти Мастера спорта России Г.Р. Айвазяна	
2	Сроки и место проведения	25-28.04.2024 г. Кострома, ул. Бульварная, д.6, ФОК "Юниор" МБУ ДО г. Костромы "СШ № 2"	
3	Организация, проводящая соревнования	Министерство спорта Российской Федерации, ОФСО "Всероссийская федерация рукопашного боя", Комитет по физической культуре и спорту Костромской области, ГАУ КО "Центр спортивной подготовки", КРОООО "Федерация рукопашного боя"	
4	Система и порядок проведения соревнований	Соревнования проводились с разбиением на подгруппы, с выбыванием и утешительными поединками от финалистов, третьих мест два. Регламент соревнований:	
		25 апреля	Приезд, размещение команд, заседание ГСК, комиссия по допуску участников во всех возрастных группах, взвешивание и жеребьевка участников возрастной группы 12-13 лет, совещание представителей и судей.
		26 апреля	Совещание представителей и судей, предварительные, утешительные и финальные поединки в возрастной группе 12-13 лет, взвешивание спортсменов возрастной группы 14-15 лет, награждение победителей и призеров возрастной группы 12-13 лет, совещание представителей и судей, жеребьевка спортсменов возрастной группы 14-15 лет, подведение итогов 1 дня соревнований.
		27 апреля	Совещание представителей и судей, предварительные поединки в возрастной группе 14-15 лет, торжественное открытие соревнований, предварительные, утешительные и финальные поединки в возрастной группе 14-15 лет, взвешивание спортсменов возрастной группы 16-17 лет, награждение победителей и призеров возрастной группы 14-15 лет, совещание представителей и судей, жеребьевка спортсменов возрастной группы 16-17 лет, подведение итогов 2 дня соревнований.
		28 апреля	Совещание представителей и судей, предварительные, утешительные и финальные поединки в возрастной группе 16-17 лет, награждение победителей и призеров возрастной группы 16-17 лет, закрытие соревнований, заседание ГСК, утверждение итогов соревнований. Отъезд команд.
5	Характеристика и оценка места проведения соревнований, оборудования и инвентаря	Соревнования проводились в спортивном зале 42х24 метра, на двух коврах размером 12х12 м, с соблюдением зоны безопасности и применением электронного табло. Вентиляция, канализация, освещение, раздевалки, туалетные, умывальные и душевые комнаты в спортивном комплексе находились в рабочем состоянии. В кафе комплекса был достаточный ассортимент продуктов питания, включая горячий чай и кофе.	
6	Пропаганда соревнований Количество зрителей	Результаты соревнований освещались в региональных СМИ.	
		300 человек	
7	Участники соревнований	Всего	287
		КМС	7
		1р.	42
		2р.	73
		3р.	12
		1юн.р.	89
		2юн.р.	19
		3юн.р.	45
Команд	22		
8	Спортивная оценка соревнований	Были проведены 299 боев. Соревнования проведены на хорошем спортивном уровне.	
9	Нарушения дисциплины	Нарушений дисциплины не зафиксировано	
10	Медицинское обслуживание	Медицинское обслуживание проводилось тремя бригадами врачей у ковров.	

11	Общие выводы и предложения по итогам соревнований	Соревнования проведены на хорошем организационном уровне.					
12	Оценка работы судейской коллегии	Судейская коллегия справилась с возложенными на нее обязанностями в полном объеме.					
13	Состав судейской коллегии	Всего	ВК	1К	2К	3К	ЮС
		34	11	17	5	1	-

Гл. судья, ВК



Г.А. Артеменко (г. Нижний Новгород)

Всероссийские соревнования среди юношей и девушек  
12-13, 14-15, 16-17 лет по рукопашному бою  
(СМ № 2100440021022401 в ЕКП Минспорта на 2024 год)

25-28 апреля 2024 года

г. Кострома

**СПИСОК КОМАНД**

1  город Санкт-Петербург

**Приволжский федеральный округ**

2  Кировская область

3  Нижегородская область

4  Пермский край

5  Республика Мордовия

6  Самарская область

7  Удмуртская Республика

**Северо-западный федеральный округ**

8  Вологодская область

9  Калининградская область

10  Ленинградская область

**Северо-кавказский федеральный округ**

11  Республика Дагестан

12  Чеченская Республика

**Уральский федеральный округ**

13  Свердловская область

14  Ханты-Мансийский автономный округ - Югра

15  Челябинская область

**Центральный федеральный округ**

16  Владимирская область

17  Калужская область

18  Костромская область

19  Липецкая область

20  Московская область

21  Смоленская область

**Южный федеральный округ**

22  Волгоградская область

Главный судья, ВК

Главный секретарь, ВК



Г.А. Артеменко (г. Нижний Новгород)

А.Ю. Плаутина (г. Орел)

**Всероссийские соревнования среди юношей и девушек  
12-13, 14-15, 16-17 лет по рукопашному бою  
(СМ № 2100440021022401 в ЕКП Минспорта на 2024 год)**

**25-28 апреля 2024 года**

**г. Кострома**

**СПИСОК СУДЕЙСКОЙ КОЛЛЕГИИ**

1	Артеменко Григорий Андреевич	ПФО	Нижегородская обл., г.Нижний Новгород	ВК	Главный судья	
2	Плаутина Анна Юрьевна	ЦФО	Орловская обл., г.Орел	ВК	Главный секретарь	5
3	Кушнерик Илья Геннадьевич	ЦФО	Костромская обл., г.Кострома	ВК	Зам. главного судьи	5
4	Омельченко Евгений Валериевич	СЗФО	Ленинградская обл., г.Выборг	ВК	Зам. главного судьи	5
5	Суроегин Александр Дмитриевич	ПФО	Нижегородская обл., г.Выкса	ВК	Зам. главного судьи	5
6	Молева Ольга Павловна	ПФО	Нижегородская обл., г.Нижний Новгород	1К	Зам. главного секретаря	4
7	Гурьев Геннадий Викторович	ПФО	Республика Мордовия, г.Саранск	ВК	Руководитель ковра	4
8	Калачев Максим Михайлович	ПФО	Нижегородская обл., г.Выкса	ВК	Руководитель ковра	5
9	Кушнерик Геннадий Геннадьевич	ЦФО	Костромская обл., г.Кострома	ВК	Руководитель ковра	5
10	Манухин Владимир Валерьевич	ЦФО	Московская обл., г.Солнечногорск	ВК	Руководитель ковра	5
11	Матвеев Илья Владимирович	ЦФО	Московская обл., г.Солнечногорск	ВК	Руководитель ковра	4
12	Политаев Павел Владимирович	ЦФО	Московская обл., г.Видное	ВК	Руководитель ковра	5
13	Кошелев Алексей Владимирович	ЦФО	Владимирская обл., г.Ковров	1К	Руководитель ковра	5
14	Алиев Зураб Кирамуттинович	СКФО	Республика Дагестан, г.Махачкала	1К	Рефери	4
15	Артеменко Константин Андреевич	ПФО	Нижегородская обл., г.Нижний Новгород	1К	Рефери	4
16	Давыдова Елена Юрьевна	СЗФО	Калининградская обл., г.Калининград	1К	Рефери	4
17	Карапетян Вардан Шаваршович	ЦФО	Костромская обл., г.Кострома	1К	Рефери	4
18	Куликов Константин Евгеньевич	ЦФО	Московская обл., г.Егорьевск	1К	Рефери	5
19	Мешков Михаил Александрович	ПФО	Нижегородская обл., г.Нижний Новгород	1К	Рефери	5
20	Опасин Сергей Владимирович	СЗФО	Вологодская обл., г.Вологда	1К	Рефери	5
21	Рабданов Маси Ибрагимович	ЦФО	Костромская обл., г.Кострома	1К	Рефери	5
22	Хаджаниязов Сухроб Эркинович	ЦФО	Костромская обл., г.Мантурово	1К	Рефери	5

23	Чартаев Габидулах Талхатович	СКФО	Республика Дагестан, г.Махачкала	1К	Рефери	4
24	Черников Антон Викторович	УФО	Свердловская обл., г.Красноуфимск	1К	Рефери	5
25	Мартыненко Илья Владимирович	ЦФО	Костромская обл., г.Кострома	1К	Боковой судья	5
26	Рыдзевлев Егор Станиславович	ЦФО	Костромская обл., г.Кострома	1К	Боковой судья	4
27	Слепцов Александр Николаевич	ЦФО	Костромская обл., г.Кострома	1К	Боковой судья	5
28	Соколов Сергей Евгеньевич	ЦФО	Костромская обл., г.Кострома	1К	Боковой судья	4
29	Лебин Андрей Иванович	ПФО	Республика Мордовия, г.Явас	2К	Боковой судья	4
30	Осипов Александр Иванович	УФО	ХМАО-Югра, г.Мегион	2К	Боковой судья	5
31	Сивушков Павел Леонидович	СЗФО	Вологодская обл., г.Вологда	2К	Боковой судья	5
32	Артеменко Ксения Андреевна	ПФО	Нижегородская обл., г.Нижний Новгород	2К	Технический секретарь	5
33	Евдокимов Алексей Александрович	ЦФО	Костромская обл., г.Кострома	2К	Технический секретарь	4
34	Хаджаниязов Сергей Сухробович	ЦФО	Костромская обл., г.Мантурово	3К	Судья-оператор табло	5

Главный судья, ВК

Главный секретарь, ВК



Г.А. Артеменко (г. Нижний Новгород)

А.Ю. Плаутина (г. Орел)

Всероссийские соревнования среди юношей и девушек  
12-13, 14-15, 16-17 лет по рукопашному бою  
(СМ № 2100440021022401 в ЕКП Минспорта на 2024 год)

25-28 апреля 2024 года

г. Кострома

**СПИСОК ПРЕДСТАВИТЕЛЕЙ**

- |   |                                  |
|---|----------------------------------|
| 1 город Санкт-Петербург                     | Акопян Гранд Арамаисович         |
| <b>Приволжский федеральный округ</b>        |                                  |
| 2 Кировская область                         | Губин Вячеслав Вениаминович      |
| 3 Нижегородская область                     | Баскаков Алексей Валерьевич      |
| 4 Пермский край                             | Кондаков Владимир Сергеевич      |
| 5 Республика Мордовия                       | Юдин Олег Вячеславович           |
| 6 Самарская область                         | Захаров Алексей Сергеевич        |
| 7 Удмуртская Республика                     | Кубасова Ирина Валерьевна        |
| <b>Северо-западный федеральный округ</b>    |                                  |
| 8 Вологодская область                       | Герасименко Александр Сергеевич  |
| 9 Калининградская область                   | Давыдов Глеб Денисович           |
| 10 Ленинградская область                    | Омельченко Семен Евгеньевич      |
| <b>Северо-кавказский федеральный округ</b>  |                                  |
| 11 Республика Дагестан                      | Атагимов Мугутдин Атаевич        |
| 12 Чеченская Республика                     | Шемелев Юнади Ризванович         |
| <b>Уральский федеральный округ</b>          |                                  |
| 13 Свердловская область                     | Хлюпин Олег Сергеевич            |
| 14 Ханты-Мансийский автономный округ - Югра | Губачев Георгий Алексеевич       |
| 15 Челябинская область                      | Каюмов Руслан Маратович          |
| <b>Центральный федеральный округ</b>        |                                  |
| 16 Владимирская область                     | Балезин Юрий Алексеевич          |
| 17 Калужская область                        | Мосесян Нарек Рудикович          |
| 18 Костромская область                      | Фунтов Владислав Алексеевич      |
| 19 Липецкая область                         | Голоскоков Дмитрий Алексеевич    |
| 20 Московская область                       | Кузнецова Нина Александровна     |
| 21 Смоленская область                       | Сапожников Дмитрий Вадимович     |
| <b>Южный федеральный округ</b>              |                                  |
| 22 Волгоградская область                    | Демешкин Александр Александрович |

Главный судья, ВК

Г.А. Артеменко (г. Нижний Новгород)

Главный секретарь, ВК

А.Ю. Плаутина (г. Орел)





**Всероссийские соревнования среди юношей и девушек  
12-13, 14-15, 16-17 лет по рукопашному бою  
(СМ № 2100440021022401 в ЕКП Минспорта на 2024 год)**

25-28 апреля 2024 года

г. Кострома

**юноши, девушки 12-13 лет  
СОСТАВ УЧАСТНИКОВ ПО ВЕСАМ**

Команда	Кол-во уч-ов	юноши										девушки					
		35	38	41	44	48	52	57	62	67	67+	37	40	44	48	53	53+
Владимирская обл.	2				1											1	
Волгоградская обл.	1									1							
Вологодская обл.	3			2												1	
г. Санкт-Петербург	9	1	1	4	1				1						1		
Калининградская обл.	1			1													
Калужская обл.	3				1				1								1
Кировская обл.	14	2	1	1	1	3	3					1		1			1
Костромская обл.	30	5	3	3	4	5	5		1	1	1			1	1		
Ленинградская обл.	1														1		
Липецкая обл.	2			1													1
Московская обл.	10	1	1		1		3		1	1						1	1
Нижегородская обл.	8	1	2	2				2									1
Пермский край	4	1		1	1	1											
Респ. Дагестан	5		2		1		2										
Респ. Мордовия	2			1				1									
Самарская обл.	1				1												
Свердловская обл.	1					1											
Смоленская обл.	3						1								1		1
Удмуртская Респ.	1					1											
ХМАО-Югра	3					1		1				1					
Челябинская обл.	4	2									1				1		
Чеченская Респ.	2		2														
<b>Всего:</b>	<b>110</b>	<b>13</b>	<b>12</b>	<b>16</b>	<b>12</b>	<b>12</b>	<b>14</b>	<b>4</b>	<b>4</b>	<b>3</b>	<b>2</b>	<b>2</b>	<b>0</b>	<b>3</b>	<b>4</b>	<b>3</b>	<b>6</b>

**СОСТАВ УЧАСТНИКОВ ПО РАЗРЯДАМ**

Разряд	Кол-во уч-ов	юноши										девушки					
		35	38	41	44	48	52	57	62	67	67+	37	40	44	48	53	53+
2р.	2			1		1											
3р.	3		1				1		1								
1юн.р.	41	2	7	5	7	7	7			1				1	1	2	1
2юн.р.	19	3	1	3	1		4	2	1					1		1	2
3юн.р.	45	8	3	7	4	4	2	2	2	2	2	2		1	3		3
<b>Всего:</b>	<b>110</b>	<b>13</b>	<b>12</b>	<b>16</b>	<b>12</b>	<b>12</b>	<b>14</b>	<b>4</b>	<b>4</b>	<b>3</b>	<b>2</b>	<b>2</b>	<b>0</b>	<b>3</b>	<b>4</b>	<b>3</b>	<b>6</b>

Главный судья, ВК

Главный секретарь, ВК



Г.А. Артеменко (г. Нижний Новгород)

А.Ю. Плаутина (г. Орел)

**Всероссийские соревнования среди юношей и девушек  
12-13, 14-15, 16-17 лет по рукопашному бою  
(СМ № 2100440021022401 в ЕКП Минспорта на 2024 год)**

25-28 апреля 2024 года

г. Кострома

**юноши, девушки 14-15 лет  
СОСТАВ УЧАСТНИКОВ ПО ВЕСАМ**

Команда	Кол-во уч-ов	юноши									девушки					
		41	44	48	52	57	62	67	73	73+	40	44	48	53	58	58+
Владимирская обл.	10			2		1	3	2	1							1
Вологодская обл.	3						1	1				1				
г. Санкт-Петербург	9		1		1	2	1	2				1	1			
Калининградская обл.	4			1		1		1								1
Калужская обл.	1											1				
Кировская обл.	11		1		1	2	1	1		2				1		2
Костромская обл.	16			1	2	3	5		1	1				2		1
Липецкая обл.	3				1		1						1			
Московская обл.	14					5	3	3	2							1
Нижегородская обл.	7		2		1			1		1				2		
Респ. Дагестан	1		1													
Респ. Мордовия	3							1	1				1			
Свердловская обл.	1															1
Смоленская обл.	1			1												
ХМАО-Югра	3		1	1					1							
<b>Всего:</b>	<b>87</b>	<b>0</b>	<b>6</b>	<b>6</b>	<b>6</b>	<b>14</b>	<b>16</b>	<b>12</b>	<b>5</b>	<b>4</b>	<b>0</b>	<b>3</b>	<b>3</b>	<b>5</b>	<b>0</b>	<b>7</b>

**СОСТАВ УЧАСТНИКОВ ПО РАЗРЯДАМ**

Разряд	Кол-во уч-ов	юноши									девушки					
		41	44	48	52	57	62	67	73	73+	40	44	48	53	58	58+
1р.	13					2	5	2	1			1	2			
2р.	17		1		1	3	5	2	1					2		2
3р.	9		1		1	3	1	2					1			
1юн.р.	48		4	6	4	6	5	6	3	4		2		3		5
<b>Всего:</b>	<b>87</b>	<b>0</b>	<b>6</b>	<b>6</b>	<b>6</b>	<b>14</b>	<b>16</b>	<b>12</b>	<b>5</b>	<b>4</b>	<b>0</b>	<b>3</b>	<b>3</b>	<b>5</b>	<b>0</b>	<b>7</b>

Главный судья, ВК

Главный секретарь, ВК



Г.А. Артеменко (г. Нижний Новгород)

А.Ю. Плаутина (г. Орел)

**Всероссийские соревнования среди юношей и девушек  
12-13, 14-15, 16-17 лет по рукопашному бою  
(СМ № 2100440021022401 в ЕКП Минспорта на 2024 год)**

25-28 апреля 2024 года

г. Кострома

**юноши, девушки 16-17 лет  
СОСТАВ УЧАСТНИКОВ ПО ВЕСАМ**

Команда	Кол-во уч-ов	ЮНОШИ								ДЕВУШКИ					
		48	52	57	62	67	73	80	80+	44	48	53	58	64	64+
Владимирская обл.	5	3				1	1								
Волгоградская обл.	1				1										
Вологодская обл.	3			2	1										
Калининградская обл.	1			1											
Калужская обл.	3			1										2	
Кировская обл.	3			1	1								1		
Костромская обл.	22		1	4	5	5	3		2			1		1	
Ленинградская обл.	5			2		1	1					1			
Липецкая обл.	1					1									
Московская обл.	12	1		1	2	2	2	1	3						
Нижегородская обл.	11			1	4	3	2						1		
Пермский край	1						1								
Респ. Дагестан	8	1		2	1	1	2		1						
Респ. Мордовия	7		2		1		2	1	1						
Свердловская обл.	2	1		1											
ХМАО-Югра	5					2	2	1							
<b>Всего:</b>	<b>90</b>	<b>6</b>	<b>3</b>	<b>16</b>	<b>16</b>	<b>16</b>	<b>16</b>	<b>3</b>	<b>7</b>	<b>0</b>	<b>0</b>	<b>2</b>	<b>2</b>	<b>3</b>	<b>0</b>

**СОСТАВ УЧАСТНИКОВ ПО РАЗРЯДАМ**

Разряд	Кол-во уч-ов	ЮНОШИ								ДЕВУШКИ					
		48	52	57	62	67	73	80	80+	44	48	53	58	64	64+
КМС	7			1	1	1	3		1						
1р.	29	2	1	4	4	5	6	1	4			1	1		
2р.	54	4	2	11	11	10	7	2	2			1	1	3	
<b>Всего:</b>	<b>90</b>	<b>6</b>	<b>3</b>	<b>16</b>	<b>16</b>	<b>16</b>	<b>16</b>	<b>3</b>	<b>7</b>	<b>0</b>	<b>0</b>	<b>2</b>	<b>2</b>	<b>3</b>	<b>0</b>

Главный судья, ВК

Главный секретарь, ВК



Г.А. Артеменко (г. Нижний Новгород)

А.Ю. Плаутина (г. Орел)

**Всероссийские соревнования среди юношей и девушек  
12-13, 14-15, 16-17 лет по рукопашному бою  
(СМ № 2100440021022401 в ЕКП Минспорта на 2024 год)**

25-28 апреля 2024 года

г. Кострома

**СПИСОК ПОБЕДИТЕЛЕЙ И ПРИЗЁРОВ  
юноши 12-13 лет**

**35 кг**

1 ГРИШАЕВ Савелий Андреевич	ПФО	Нижегородская обл.	Зюн.р.	21.07.2011	Суроегин АД Куталевская АА
2 ИЗГИН Алексей Раульевич	УФО	Челябинская обл.	Зюн.р.	29.01.2011	Каюмов РМ
3 ЕЛПАШОВ Арсений Максимович	УФО	Челябинская обл.	Зюн.р.	12.11.2011	Каюмов РМ
3 ЛУКИЧЕВ Никита Михайлович	ЦФО	Костромская обл.	1юн.р.	19.01.2011	Каштылов ОВ

**38 кг**

1 ЖИДКО Максимилиан Романович	СПб	г. Санкт-Петербург	Зюн.р.	26.07.2010	Атакишиев ИИ Сиренко АВ
2 ОСАДЧИЙ Игорь Иванович	ПФО	Нижегородская обл.	Зюн.р.	22.01.2011	Калачев ММ Мартьянов ВА
3 АЛИЕВ Абдул-Халик Зурабович	СКФО	Респ. Дагестан	1юн.р.	16.05.2011	Алиев ЗК
3 ГОРБУНОВ Степан Владимирович	ЦФО	Костромская обл.	1юн.р.	22.06.2011	Фунтов ВА

**41 кг**

1 КРУГЛОВ Арсений Кириллович	СПб	г. Санкт-Петербург	1юн.р.	16.11.2010	Смирнов АА
2 УЛЬЯНОВ Денис Алексеевич	СПб	г. Санкт-Петербург	Зюн.р.	07.10.2010	Атакишиев ИИ Сиренко АВ
3 ВОРОНЧИХИН Сергей Александрович	ПФО	Пермский край	1юн.р.	17.03.2011	Кондаков ВС
3 МЕНЬШЕНИН Егор Максимович	ЦФО	Костромская обл.	2р.	06.05.2010	Хаджаниязов СЭ

**44 кг**

1 ГЕРАСИМЕНКО Арсений Петрович	ЦФО	Владимирская обл.	1юн.р.	09.07.2011	Балезин ЮА
2 ТУЗОВ Константин Валерьевич	СКФО	Респ. Дагестан	1юн.р.	18.06.2010	Алиев ЗК
3 ШЕПЕТКОВ Никита Сергеевич	СПб	г. Санкт-Петербург	Зюн.р.	31.01.2012	Смирнов АА
3 ШЕВЕЛЕВ Роман Алексеевич	ЦФО	Костромская обл.	1юн.р.	18.01.2011	Фусса ПВ

**48 кг**

1 ВАКУРОВ Максим Евгеньевич	ЦФО	Костромская обл.	2р.	25.10.2010	Хаджаниязов СЭ
2 ДЪЯКОНОВ Кирилл Николаевич	ПФО	Пермский край	1юн.р.	14.03.2011	Гайсин АТ
3 ЭТКЕЕВ Андрей Владимирович	ПФО	Кировская обл.	1юн.р.	27.05.2011	Кобелев ЕС
3 ГЕРАСИМОВ Кирилл Александрович	ЦФО	Костромская обл.	Зюн.р.	22.06.2010	Мартыненко ИВ

**52 кг**

1 ШАХБАНОВ Ислам Ризванович	СКФО	Респ. Дагестан	1юн.р.	04.06.2010	Алиев ЗК
2 ОГАНИСЯН Арен Артурович	ЦФО	Костромская обл.	1юн.р.	14.08.2010	Оганисян АА
3 ШМОНОВ Александр Сергеевич	ЦФО	Костромская обл.	1юн.р.	13.06.2010	Иванов ВН
3 ШМЕЛЬКОВ Никита Евгеньевич	ЦФО	Московская обл.	3р.	03.05.2010	Куликов КЕ Куликова ВО

**57 кг**

1 ЛУКАШЕВИЧ Егор Александрович	ПФО	Нижегородская обл.	2юн.р.	06.06.2011	Иванов НВ Бахарев ЮА
2 БУСАРОВ Артем Александрович	ПФО	Нижегородская обл.	Зюн.р.	30.01.2011	Калачев ММ Мартьянов ВА
3 БАССАРАБ Иван Евгеньевич	УФО	ХМАО-Югра	Зюн.р.	24.09.2011	Осипов АИ
3 АЛЕШИН Игорь Борисович	ПФО	Респ. Мордовия	2юн.р.	26.03.2011	Лебин АИ

**62 кг**

1 СЕМЕНОВ Кирилл Денисович	ЦФО	Костромская обл.	3р.	08.08.2010	Рабданов МИ
2 БАБОШИН Артем Сергеевич	СПб	г. Санкт-Петербург	Зюн.р.	19.10.2010	Акопян ГА Новоторов ЕЕ
3 АФОНАСКИН Александр Сергеевич	ЦФО	Калужская обл.	Зюн.р.	02.12.2010	Ахмедов РГ
3 КРАВЧЕНКО Никита Андреевич	ЦФО	Московская обл.	2юн.р.	07.09.2010	Леонидов МА

**67 кг**

1 ЕМАНГУЛОВ Артем Васильевич	ЦФО	Московская обл.	Зюн.р.	02.10.2010	Емангулов ВА
2 ДЕМЕШКИН Матвей Александрович	ЮФО	Волгоградская обл.	Зюн.р.	30.07.2010	Шишканов ЮМ
3 ЯКОВЛЕВ Александр Андреевич	ЦФО	Костромская обл.	1юн.р.	06.12.2010	Рабданов МИ

**67+ кг**

1 ЩАПИН Артем Вячеславович	УФО	Челябинская обл.	Зюн.р.	20.01.2012	Каюмов РМ
2 АРУТЮНЯН Роланд Александрович	ЦФО	Костромская обл.	Зюн.р.	05.09.2011	Оганисян АА

**девушки 12-13 лет****37 кг**

1 ЯКИНА Алина Денисовна	ПФО Кировская обл.	Зюн.р.	05.04.2012	Кобелев ЕС
2 ДЯТЛОВА Елизавета Валерьевна	УФО ХМАО-Югра	Зюн.р.	20.12.2011	Осипов АИ

**44 кг**

1 МАЛОВА Вероника Евгеньевна	ЦФО Костромская обл.	1юн.р.	14.02.2011	Фунтов ВА
2 ГОЛОВИНА София Александровна	УФО Челябинская обл.	Зюн.р.	24.12.2010	Каюмов РМ
3 ЛАПТЕВА Екатерина Александровна	ПФО Кировская обл.	2юн.р.	15.07.2011	Перваков КА

**48 кг**

1 ЖУКОВА Юлиана Дмитриевна	СПб г. Санкт-Петербург	Зюн.р.	05.05.2010	Акопян ГА Новоторов ЕЕ
2 КОТОВА Дарина Сергеевна	СЗФО Ленинградская обл.	Зюн.р.	22.10.2010	Петухова ИА
3 НИКИФОРОВА Виктория Дмитриевна	ЦФО Костромская обл.	1юн.р.	10.07.2010	Фусса ПВ
3 ГОЛУБКОВА Алиса Дмитриевна	ЦФО Смоленская обл.	Зюн.р.	27.03.2012	Сапожников ДВ

**53 кг**

1 БАЕВА Диана Александровна	ЦФО Владимирская обл.	1юн.р.	17.10.2011	Тарасов СА
2 ШМОНОВА Кристина Владимировна	ЦФО Московская обл.	2юн.р.	09.12.2010	Леонидов МА
3 КОНОВАЛОВА Ксения Евгеньевна	СЗФО Вологодская обл.	1юн.р.	31.08.2010	Погосов АС

**53+ кг**

1 АНТИПОВА Анжелика Вячеславовна	ЦФО Калужская обл.	Зюн.р.	10.07.2011	Мосесян НР
2 КОНОХОВА Карина Олеговна	ЦФО Смоленская обл.	2юн.р.	06.11.2011	Сапожников ДВ
3 АКСЕНОВА Варвара Александровна	ЦФО Липецкая обл.	Зюн.р.	29.12.2010	Коростинский ВН Сафонов МИ
3 БРОШКОВА Юлия Алексеевна	ЦФО Московская обл.	2юн.р.	25.11.2010	Гагуа ИР

Главный судья, ВК

Главный секретарь, ВК



Г.А. Артеменко (г. Нижний Новгород)

А.Ю. Плаутина (г. Орел)

**Всероссийские соревнования среди юношей и девушек  
12-13, 14-15, 16-17 лет по рукопашному бою  
(СМ № 2100440021022401 в ЕКП Минспорта на 2024 год)**

25-28 апреля 2024 года

г. Кострома

**СПИСОК ПОБЕДИТЕЛЕЙ И ПРИЗЁРОВ  
юноши 14-15 лет**

**44 кг**

1	СКРЕБКОВ Максим Юрьевич	ПФО	Нижегородская обл.	1юн.р.	04.04.2010	Мешков МА
2	ЩЕРБАКОВ Кирилл Сергеевич	ПФО	Нижегородская обл.	2р.	17.05.2009	Суроегин АД Куталевская АА
3	ГУНИН Александр Сергеевич	СПб	г. Санкт-Петербург	1юн.р.	25.10.2008	Смирнов АА
3	ПОГОСЯН Гарик Врамович	УФО	ХМАО-Югра	3р.	28.11.2009	Осипов АИ

**48 кг**

1	РОГОЖИН Данил Сергеевич	ЦФО	Владимирская обл.	1юн.р.	04.04.2009	Балезин ЮА
2	ПРОКОФЬЕВ Никита Александрович	ЦФО	Костромская обл.	1юн.р.	15.02.2010	Мартыненко ИВ
3	МАКСИМОВЦОВ Андрей Дмитриевич	СЗФО	Калининградская обл.	1юн.р.	12.08.2009	Маценко АС
3	СОБОЛЕВСКИЙ Данил Викторович	УФО	ХМАО-Югра	1юн.р.	23.07.2009	Осипов АИ

**52 кг**

1	ЗУБОВ Роман Вячеславович	СПб	г. Санкт-Петербург	2р.	20.07.2009	Смирнов АА
2	ВАКУРОВ Александр Евгеньевич	ЦФО	Костромская обл.	3р.	15.09.2008	Хаджаниязов СЭ
3	БАРАННИКОВ Леонид Николаевич	ЦФО	Липецкая обл.	1юн.р.	07.10.2009	Фаустов СА
3	ХЧОЯН Артак Тигранович	ПФО	Нижегородская обл.	1юн.р.	27.07.2009	Тавров АВ Кукушкин НВ

**57 кг**

1	МУРЗИН Тимофей Алексеевич	ЦФО	Московская обл.	1р.	30.12.2008	Политаев ПВ Мусатов ВВ
2	КУРНОСОВ Илья Алексеевич	ЦФО	Московская обл.	2р.	12.09.2009	Леонидов МА
3	ХРАМЦОВ Никита Николаевич	ЦФО	Костромская обл.	3р.	04.05.2009	Фусса ПВ
3	ТИМОШЕНКО Александр Павлович	СПб	г. Санкт-Петербург	1р.	21.05.2009	Смирнов АА

**62 кг**

1	СИТНЕВ Вадим Андреевич	СПб	г. Санкт-Петербург	1р.	07.09.2008	Смирнов АА
2	КОРНИЛОВ Евгений Александрович	ЦФО	Владимирская обл.	1р.	24.07.2008	Кошелев АВ
3	ВАСЮХИН Егор Евгеньевич	ЦФО	Владимирская обл.	1р.	20.08.2008	Яковлев СА
3	СИВУШКОВ Роман Евгеньевич	СЗФО	Вологодская обл.	1р.	13.01.2009	Гурылев ЕВ

**67 кг**

1	КАРЕЦКИЙ Артём Александрович	СПб	г. Санкт-Петербург	1р.	28.10.2008	Качкин АА Акопян ГА
2	КОРОБОВ Максим Юрьевич	ЦФО	Владимирская обл.	1р.	19.05.2008	Кузьмичев АА
3	СМИРНОВ Николай Николаевич	ЦФО	Владимирская обл.	2р.	09.12.2008	Яковлев СА
3	ГИРС Роман Сергеевич	ЦФО	Московская обл.	1юн.р.	06.10.2008	Емангулов ВА

**73 кг**

1	ШУХАЕВ Илья Юрьевич	УФО	ХМАО-Югра	1р.	24.05.2009	Осипов АИ
2	АНТОНЕНКО Богдан Сергеевич	ЦФО	Московская обл.	2р.	09.02.2009	Куликов КЕ Куликова ВО
3	ЩЕРБАКОВ Максим Константинович	ЦФО	Московская обл.	1юн.р.	10.03.2010	Политаев ПВ Мусатов ВВ
3	МЕНДРИК Андрей Олегович	ЦФО	Костромская обл.	1юн.р.	25.12.2008	Оганисян АА

**73+ кг**

1	АТАШОВ Али Аладдин оглы	ПФО	Кировская обл.	1юн.р.	30.06.2008	Губин ВВ
2	ЛИТВИНЕНКО Николай Вадимович	ПФО	Кировская обл.	1юн.р.	07.09.2008	Губин ВВ
3	КУКСАС Андрей Сергеевич	ЦФО	Костромская обл.	1юн.р.	19.12.2008	Твердохлеб НИ Григорьев НЮ
3	ТИХОМИРОВ Матвей Алексеевич	ПФО	Нижегородская обл.	1юн.р.	04.05.2008	Мешков МА

**девушки 14-15 лет**

**44 кг**

1	ЛАВРОВА Валерия Ильинична	СПб	г. Санкт-Петербург	1р.	14.08.2009	Смирнов АА
2	ТОЛБАТОВА Юлия Владимировна	ЦФО	Калужская обл.	1юн.р.	03.06.2008	Мосесян НР
3	ФАТОВА Владислава Викторовна	СЗФО	Вологодская обл.	1юн.р.	17.11.2009	Погосов АС

**48 кг**

1 ГУСАРОВА Вероника Вадимовна	СПб	г. Санкт-Петербург	1р.	31.05.2009	Акопян ГА Новоторов ЕЕ
2 ПОЛЕННИКОВА Кристина Евгеньевна	ЦФО	Липецкая обл.	1р.	03.09.2009	Качмазов АЗ
3 ГУРЬЕВА Наталья Геннадьевна	ПФО	Респ. Мордовия	3р.	04.11.2009	Гурьев ГВ

**53 кг**

1 ДУДНИК Полина Константиновна	ЦФО	Костромская обл.	2р.	06.05.2009	Мартыненко ИВ
2 РАКОВА Станислава Юрьевна	ПФО	Кировская обл.	1юн.р.	26.12.2009	Раджабов АА
3 КАЛИНА Ольга Юрьевна	ЦФО	Костромская обл.	2р.	30.06.2008	Твердохлеб НИ Григорьев НЮ
3 ЗАХАРОВА Мария Олеговна	ПФО	Нижегородская обл.	1юн.р.	24.11.2008	Иванов НВ Бахарев ЮА

**58+ кг**

1 СОКОЛОВА Екатерина Васильевна	УФО	Свердловская обл.	2р.	24.08.2009	Хлюпин ОС
2 ШУМИХИНА Полина Игоревна	ПФО	Кировская обл.	1юн.р.	30.09.2009	Кобелев ЕС
3 ШАРНИНА Дарья Сергеевна	ПФО	Кировская обл.	1юн.р.	08.07.2009	Докшин СН
3 КУДРЯВЦЕВА Екатерина Максимовна	ЦФО	Московская обл.	1юн.р.	28.08.2008	Леонидов МА

Главный судья, ВК

Главный секретарь, ВК



Г.А. Артеменко (г. Нижний Новгород)

А.Ю. Плаутина (г. Орел)

**Всероссийские соревнования среди юношей и девушек  
12-13, 14-15, 16-17 лет по рукопашному бою  
(СМ № 2100440021022401 в ЕКП Минспорта на 2024 год)**

25-28 апреля 2024 года

г. Кострома

**СПИСОК ПОБЕДИТЕЛЕЙ И ПРИЗЁРОВ**

**юноши 16-17 лет**

**48 кг**

1	КОРШУНОВ Никита Романович	ЦФО	Московская обл.	1р.	20.08.2008	Куликов КЕ Куликова ВО
2	ФОМИЧЕВ Константин Андреевич	ЦФО	Владимирская обл.	2р.	10.02.2008	Минигулов ВХ
3	АЛЕКСАНДРОВ Владислав Олегович	ЦФО	Владимирская обл.	2р.	19.09.2007	Кошелев АВ
3	АХМЕДОВ Вадим Андреевич	УФО	Свердловская обл.	2р.	22.03.2008	Черников АВ

**52 кг**

1	ШАНДЫБА Владимир Андреевич	ЦФО	Костромская обл.	1р.	15.01.2008	Рабаданов МИ
2	ОШКИН Андрей Николаевич	ПФО	Респ. Мордовия	2р.	07.01.2008	Юдин ОВ
3	МЕРКУШКИН Владислав Алексеевич	ПФО	Респ. Мордовия	2р.	23.11.2007	Юдин ОВ

**57 кг**

1	ПЕТРОВИЧЕВ Денис Александрович	ЦФО	Костромская обл.	1р.	29.01.2007	Иванов ВН
2	КЛЮКИН Иван Сергеевич	УФО	Свердловская обл.	2р.	15.05.2007	Ямов ИВ
3	КРАСОВ Никита Сергеевич	СЗФО	Ленинградская обл.	КМС	10.07.2006	Рябков АН
3	КРАСОВ Михаил Сергеевич	СЗФО	Ленинградская обл.	2р.	10.07.2006	Рябков АН

**62 кг**

1	ПОПОВ Антон Евгеньевич	ЦФО	Костромская обл.	КМС	26.02.2007	Каштылов ОВ
2	ПЕТРЕНКО Тихон Дмитриевич	ЦФО	Московская обл.	1р.	07.04.2008	Куликов КЕ Куликова ВО
3	ТАРОВ Всеволод Александрович	ЦФО	Костромская обл.	2р.	21.02.2007	Мартыненко ИВ
3	МОМОТ Данила Вячеславович	ЦФО	Московская обл.	1р.	09.09.2007	Манухин РВ

**67 кг**

1	АНДРЕЕВ Артем Павлович	ЦФО	Костромская обл.	2р.	25.05.2006	Слепцов АН
2	ВАХИТОВ Вадим Альбертович	УФО	ХМАО-Югра	1р.	28.05.2006	Осипов АИ
3	УХОВ Дмитрий Иванович	ЦФО	Костромская обл.	1р.	10.09.2007	Каштылов ОВ
3	ЗАХАРОВ Илья Камович	ЦФО	Московская обл.	1р.	10.04.2008	Политаев ПВ Мусатов ВВ

**73 кг**

1	СИГОВ Михаил Артёмович	ЦФО	Костромская обл.	1р.	01.09.2007	Каштылов ОВ
2	ГУБАЧЁВ Георгий Алексеевич	УФО	ХМАО-Югра	1р.	03.10.2006	Осипов АИ
3	ОМЕЛЬЧЕНКО Семен Евгеньевич	СЗФО	Ленинградская обл.	КМС	21.06.2006	Омельченко ЕВ
3	ЖУЧКОВ Егор Сергеевич	ЦФО	Московская обл.	КМС	01.03.2007	Куликов КЕ Куликова ВО

**80 кг**

1	ЧУДАЕВ Андрей Витальевич	ПФО	Респ. Мордовия	1р.	07.11.2007	Козлов АГ
2	ГЕРАСИМОВ Дмитрий Сергеевич	ЦФО	Московская обл.	2р.	26.02.2008	Куликов КЕ Куликова ВО
3	МИКАИЛОВ Артем Валехович	УФО	ХМАО-Югра	2р.	21.12.2007	Осипов АИ

**80+ кг**

1	КАЛАШНИКОВ Павел Игоревич	ЦФО	Костромская обл.	1р.	07.05.2006	Твердохлеб НИ Веселов АА
2	ЛОБКОВ Даниил Александрович	ЦФО	Костромская обл.	1р.	14.11.2006	Каштылов ОВ
3	КАЛЯКИН Сергей Александрович	ЦФО	Московская обл.	КМС	23.09.2007	Леонидов МА
3	СМИРНОВ Ярослав Евгеньевич	ЦФО	Московская обл.	2р.	13.09.2007	Кирс Е

**девушки 16-17 лет**

**53 кг**

1	ДЕГТЯРЕВА Владислава Ильинична	ЦФО	Костромская обл.	1р.	23.02.2008	Иванов ВН
2	ПОКИДЬКО Софья Александровна	СЗФО	Ленинградская обл.	2р.	08.04.2008	Рябков АН

**58 кг**

1	КОНЮЩУК Юлия Сергеевна	ПФО	Кировская обл.	2р.	24.07.2007	Конющук СВ Докшин СН
2	ЧЕРЕМУХИНА Анфиса Николаевна	ПФО	Нижегородская обл.	1р.	17.01.2008	Мешков МА Иванов НВ



64 кг

- 1 ЧИСТЯКОВА Диана Владимировна
- 2 ЛЬВОВА Дарина Романовна
- 3 МАШАРИПОВА Дарья Сергеевна

ЦФО Калужская обл.  
ЦФО Костромская обл.  
ЦФО Калужская обл.

2р. 01.08.2007 Жуков ДН  
2р. 22.04.2008 Мартыненко ИВ  
2р. 03.10.2007 Мосесян НР

Главный судья, ВК

Главный секретарь, ВК



Г.А. Артеменко (г. Нижний Новгород)

А.Ю. Плаутина (г. Орел)

**Всероссийские соревнования среди юношей и девушек  
12-13, 14-15, 16-17 лет по рукопашному бою  
(СМ № 2100440021022401 в ЕКП Минспорта на 2024 год)**

25-28 апреля 2024 года

г. Кострома

**ПРОТОКОЛ ЛИЧНЫХ РЕЗУЛЬТАТОВ**

юноши 12-13 лет

Вес **35** кг

**13** чел.

Место	№ жр	Фамилия Имя Отчество	ФО	Субъект	Разряд (звание)	Дата рождения	Тренер
1	13	ГРИШАЕВ Савелий Андреевич	ПФО	Нижегородская обл.	3юн.р.	21.07.2011	Суроегин АД Куталевская АА
2	6	ИЗГИН Алексей Раульевич	УФО	Челябинская обл.	3юн.р.	29.01.2011	Каюмов РМ
3	1	ЕЛПАШОВ Арсений Максимович	УФО	Челябинская обл.	3юн.р.	12.11.2011	Каюмов РМ
3	4	ЛУКИЧЕВ Никита Михайлович	ЦФО	Костромская обл.	1юн.р.	19.01.2011	Каштылов ОВ
5	7	РУБЕЙ Тимофей Дмитриевич	СПб	г. Санкт-Петербург	2юн.р.	20.02.2011	Смирнов АА
5	2	СМИРНОВ Артем Евгеньевич	ЦФО	Костромская обл.	1юн.р.	19.08.2011	Хаджаниязов СЭ
7	5	БЕЛОВ Алексей Сергеевич	ЦФО	Костромская обл.	3юн.р.	29.07.2011	Мартыненко ИВ
8-9	3	ГОРДЕЕВ Андрей Олегович	ЦФО	Костромская обл.	3юн.р.	05.11.2011	Фунтов ВА
8-9	8	ПАВЛОВ Матвей Константинович	ЦФО	Костромская обл.	3юн.р.	14.01.2012	Фунтов ВА
10-13	9	НЕМТИНОВ Аким Дмитриевич	ПФО	Пермский край	2юн.р.	19.01.2011	Ведерников МВ
10-13	11	АРЕФЬЕВ Роман Дмитриевич	ПФО	Кировская обл.	3юн.р.	11.09.2011	Кобелев ЕС
10-13	10	СУБОТ Евгений Вадимович	ЦФО	Московская обл.	2юн.р.	23.03.2012	Леонидов МА
10-13	12	ШАБАЛИН Роман Константинович	ПФО	Кировская обл.	3юн.р.	12.07.2011	Раджабов АА

Гл. судья, ВК

Гл. секретарь, ВК



Г.А. Артеменко  
(г. Нижний Новгород)

А.Ю. Плаутина  
(г. Орел)

**Всероссийские соревнования среди юношей и девушек  
12-13, 14-15, 16-17 лет по рукопашному бою  
(СМ № 2100440021022401 в ЕКП Минспорта на 2024 год)**

25-28 апреля 2024 года

г. Кострома

**ПРОТОКОЛ ХОДА СОРЕВНОВАНИЙ**

юноши 12-13 лет

Вес **35** кг 13 чел.

**А**

1	ЕЛПАШОВ Арсений	Зюн.р. 12.11.2011	УФО Челябинская обл.
9	НЕМТИНОВ Аким	2юн.р. 19.01.2011	ПФО Пермский край
5	БЕЛОВ Алексей	Зюн.р. 29.07.2011	ЦФО Костромская обл.
13	ГРИШАЕВ Савелий	Зюн.р. 21.07.2011	ПФО Нижегородская обл.
3	ГОРДЕЕВ Андрей	Зюн.р. 05.11.2011	ЦФО Костромская обл.
11	АРЕФЬЕВ Роман	Зюн.р. 11.09.2011	ПФО Кировская обл.
7	РУБЕИ Тимофей	2юн.р. 20.02.2011	СПб г. Санкт-Петербург
15			

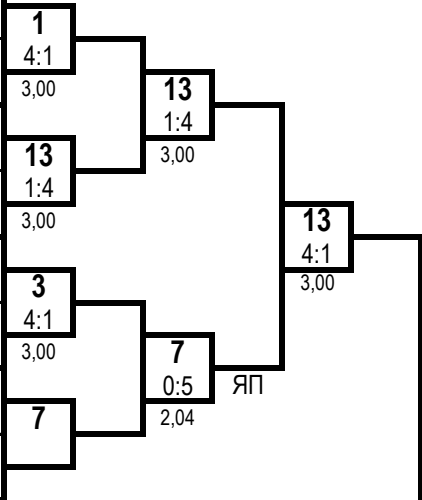

1 место

**ГРИШАЕВ Савелий**

Нижегородская обл.

2 место

**ИЗГИН Алексей**

Челябинская обл.

**Б**

2	СМИРНОВ Артем	1юн.р. 19.08.2011	ЦФО Костромская обл.
10	СУБОТ Евгений	2юн.р. 23.03.2012	ЦФО Московская обл.
6	ИЗГИН Алексей	Зюн.р. 29.01.2011	УФО Челябинская обл.
14			
4	ЛУКИЧЕВ Никита	1юн.р. 19.01.2011	ЦФО Костромская обл.
12	ШАБАЛИН Роман	Зюн.р. 12.07.2011	ПФО Кировская обл.
8	ПАВЛОВ Матвей	Зюн.р. 14.01.2012	ЦФО Костромская обл.
16			

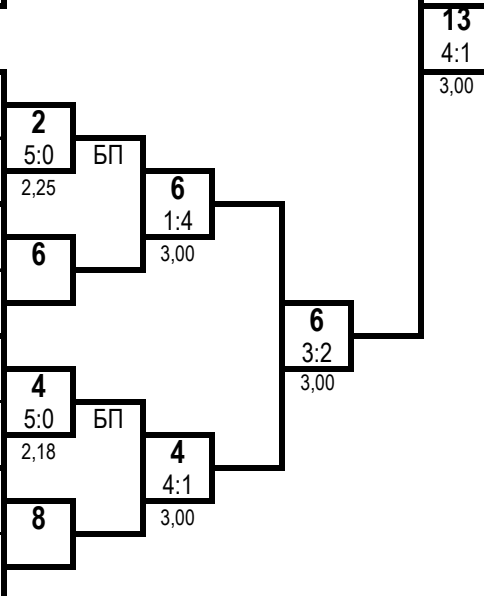

3 место

**ЕЛПАШОВ Арсений**

Челябинская обл.

3 место

**ЛУКИЧЕВ Никита**

Костромская обл.

Ут А

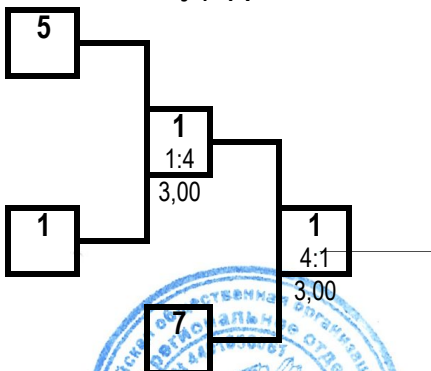

Ут Б

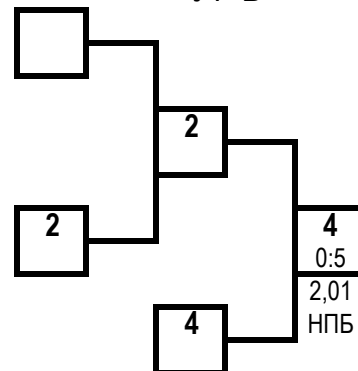

Гл. судья, ВК



Г.А. Артеменко  
(г. Нижний Новгород)

Гл. секретарь, ВК

А.Ю. Плаутина  
(г. Орел)

**Всероссийские соревнования среди юношей и девушек  
12-13, 14-15, 16-17 лет по рукопашному бою  
(СМ № 2100440021022401 в ЕКП Минспорта на 2024 год)**

25-28 апреля 2024 года

г. Кострома

**ПРОТОКОЛ ЛИЧНЫХ РЕЗУЛЬТАТОВ**

юноши 12-13 лет

Вес **38** кг

12 чел.

Место	№ жр	Фамилия	Имя	Отчество	ФО	Субъект	Разряд (звание)	Дата рождения	Тренер
1	4	ЖИДКО	Максимилиан	Романович	СПб	г. Санкт-Петербург	Зюн.р.	26.07.2010	Атакишиев ИИ Сиренко АВ
2	7	ОСАДЧИЙ	Игорь	Иванович	ПФО	Нижегородская обл.	Зюн.р.	22.01.2011	Калачев ММ Мартьянов ВА
3	1	АЛИЕВ	Абдул-Халик	Зурабович	СКФО	Респ. Дагестан	1юн.р.	16.05.2011	Алиев ЗК
3	2	ГОРБУНОВ	Степан	Владимирович	ЦФО	Костромская обл.	1юн.р.	22.06.2011	Фунтов ВА
5	11	БАШИРОВ	Магомед	Имранович	СКФО	Чеченская Респ.	1юн.р.	03.10.2011	Аслаханов ЛШ Шемелев ЮР
5	12	РОГОЗИН	Максим	Дмитриевич	ПФО	Кировская обл.	1юн.р.	24.07.2011	Кобелев ЕС
7	8	БАШИРОВ	Ахмад	Тамерланович	СКФО	Чеченская Респ.	1юн.р.	15.02.2011	Аслаханов ЛШ Шемелев ЮР
8-9	5	СМИРНОВ	Степан	Сергеевич	ЦФО	Костромская обл.	Зюн.р.	28.07.2010	Оганисян АА
8-9	6	КАДИЕВ	Магомед	Рашидович	СКФО	Респ. Дагестан	1юн.р.	09.06.2010	Алиев ЗК
10-12	9	ПИНЕГИН	Данила	Дмитриевич	ЦФО	Московская обл.	Зр.	11.10.2010	Куликов КЕ Куликова ВО
10-12	3	КУШНЕРИК	Богдан	Ильич	ЦФО	Костромская обл.	1юн.р.	10.11.2010	Фунтов ВА
10-12	10	ЧАЙКОВСКИЙ	Борис	Игоревич	ПФО	Нижегородская обл.	2юн.р.	11.08.2011	Калачев ММ Мартьянов ВА

Гл. судья, ВК

Гл. секретарь, ВК



Г.А. Артеменко  
(г. Нижний Новгород)

А.Ю. Плаутина  
(г. Орел)

**Всероссийские соревнования среди юношей и девушек  
12-13, 14-15, 16-17 лет по рукопашному бою  
(СМ № 2100440021022401 в ЕКП Минспорта на 2024 год)**

25-28 апреля 2024 года

г. Кострома

**ПРОТОКОЛ ХОДА СОРЕВНОВАНИЙ**

юноши 12-13 лет

Вес **38** кг 12 чел.

**А**

1	АЛИЕВ Абдул-Халик	1юн.р. 16.05.2011	СКФО Респ. Дагестан
9	ПИНЕГИН Данила	Зр. 11.10.2010	ЦФО Московская обл.
5	СМИРНОВ Степан	Зюн.р. 28.07.2010	ЦФО Костромская обл.
13			
3	КУШНЕРИК Богдан	1юн.р. 10.11.2010	ЦФО Костромская обл.
11	БАШИРОВ Магомед	1юн.р. 03.10.2011	СКФО Чеченская Респ.
7	ОСАДЧИЙ Игорь	Зюн.р. 22.01.2011	ПФО Нижегородская обл.
15			

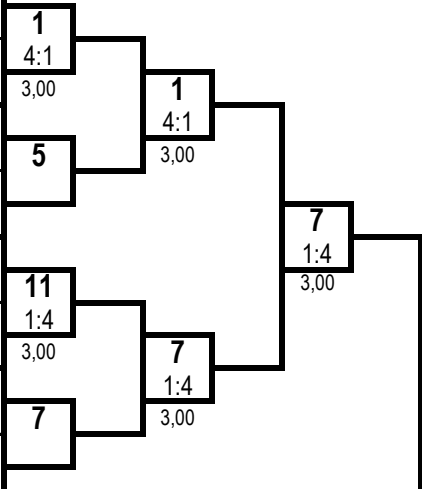

1 место

**ЖИДКО Максимилиан**

г. Санкт-Петербург

2 место

**ОСАДЧИЙ Игорь**

Нижегородская обл.

**Б**

2	ГОРБУНОВ Степан	1юн.р. 22.06.2011	ЦФО Костромская обл.
10	ЧАЙКОВСКИЙ Борис	2юн.р. 11.08.2011	ПФО Нижегородская обл.
6	КАДИЕВ Магомед	1юн.р. 09.06.2010	СКФО Респ. Дагестан
14			
4	ЖИДКО Максимилиан	Зюн.р. 26.07.2010	СПб г. Санкт- Петербург
12	РОГОЗИН Максим	1юн.р. 24.07.2011	ПФО Кировская обл.
8	БАШИРОВ Ахмад	1юн.р. 15.02.2011	СКФО Чеченская Респ.
16			

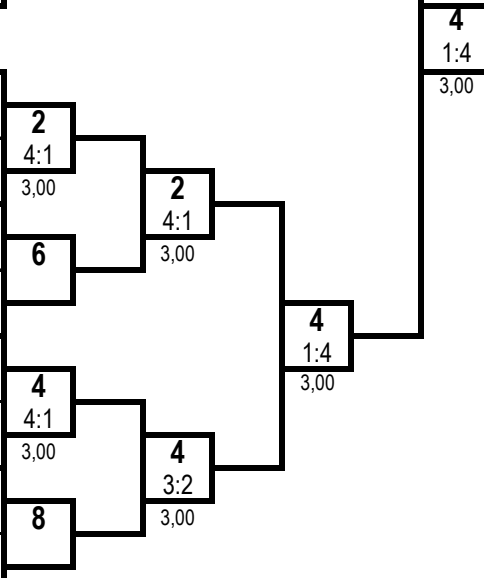

3 место

**АЛИЕВ Абдул-Халик**

Респ. Дагестан

3 место

**ГОРБУНОВ Степан**

Костромская обл.

Ут А

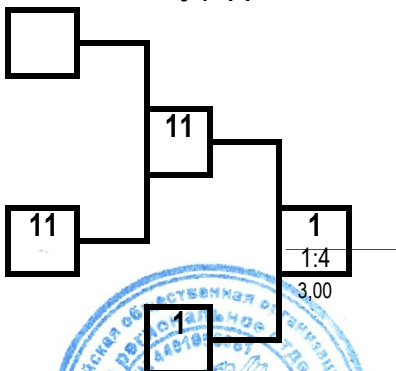

Ут Б

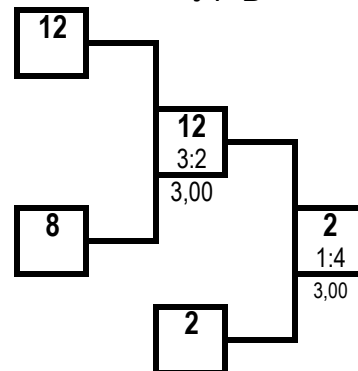

Гл. судья, ВК



*Г.А. Артеменко*

Г.А. Артеменко  
(г. Нижний Новгород)

Гл. секретарь, ВК

*А.Ю. Плаутина*

А.Ю. Плаутина  
(г. Орел)

**Всероссийские соревнования среди юношей и девушек  
12-13, 14-15, 16-17 лет по рукопашному бою  
(СМ № 2100440021022401 в ЕКП Минспорта на 2024 год)**

25-28 апреля 2024 года

г. Кострома

**ПРОТОКОЛ ЛИЧНЫХ РЕЗУЛЬТАТОВ**

юноши 12-13 лет

Вес **41** кг

**16** чел.

Место	№ жр	Фамилия	Имя	Отчество	ФО	Субъект	Разряд (звание)	Дата рождения	Тренер
1	6	КРУГЛОВ	Арсений	Кириллович	СПб	г. Санкт-Петербург	1юн.р.	16.11.2010	Смирнов АА
2	7	УЛЬЯНОВ	Денис	Алексеевич	СПб	г. Санкт-Петербург	3юн.р.	07.10.2010	Атакишиев ИИ Сиренко АВ
3	1	ВОРОНЧИХИН	Сергей	Александрович	ПФО	Пермский край	1юн.р.	17.03.2011	Кондаков ВС
3	2	МЕНЬШЕНИН	Егор	Максимович	ЦФО	Костромская обл.	2р.	06.05.2010	Хаджаниязов СЭ
5	11	МЯЗИТОВ	Рустам	Ринатович	ПФО	Респ. Мордовия	3юн.р.	04.11.2010	Юдин ОВ
5	12	ЖЕЛТУХИН	Михаил	Евгеньевич	ПФО	Нижегородская обл.	3юн.р.	30.10.2010	Калачев ММ Мартьянов ВА
7-8	15	АБДУРАШИДОВ	Мухаммедали	Умедович	ПФО	Нижегородская обл.	3юн.р.	03.08.2010	Артеменко КА
7-8	14	СУВОРОВ	Игорь	Сергеевич	ЦФО	Липецкая обл.	2юн.р.	17.01.2011	Кузнецов ПН
9-10	13	ПОЛЯКОВ	Арсений	Александрович	ЦФО	Костромская обл.	3юн.р.	21.10.2011	Мартыненко ИВ
9-10	8	АХМАДОВ	Янис	Сефербекович	СПб	г. Санкт-Петербург	3юн.р.	24.09.2010	Тризна МП
11-16	9	САЛАСИН	Владислав	Александрович	СЗФО	Калининградская обл.	2юн.р.	05.06.2011	Маценко АС
11-16	5	КОНОВАЛОВ	Платон	Евгеньевич	СПб	г. Санкт-Петербург	3юн.р.	28.08.2011	Смирнов АА
11-16	3	ПЕСТЕРЕВ	Константин	Алексеевич	СЗФО	Вологодская обл.	1юн.р.	03.09.2011	Погосов АС
11-16	10	МУРТАЗОВ	Муслим	Магомедович	СЗФО	Вологодская обл.	1юн.р.	23.03.2012	Гурылев ЕВ
11-16	4	СОБОЛЕВ	Никита	Дмитриевич	ЦФО	Костромская обл.	1юн.р.	21.10.2010	Слепцов АН
11-16	16	КОСЯШНИКОВ	Тимофей	Станиславович	ПФО	Кировская обл.	2юн.р.	27.01.2012	Губин ВВ

Гл. судья, ВК

Гл. секретарь, ВК



Г.А. Артеменко  
(г. Нижний Новгород)

А.Ю. Плаутина  
(г. Орел)

**Всероссийские соревнования среди юношей и девушек  
12-13, 14-15, 16-17 лет по рукопашному бою  
(СМ № 2100440021022401 в ЕКП Минспорта на 2024 год)**

25-28 апреля 2024 года

г. Кострома

**ПРОТОКОЛ ХОДА СОРЕВНОВАНИЙ**

юноши 12-13 лет

Вес **41** кг 16 чел.

**А**

1	ВОРОНЧИХИН Сергей	1юн.р. 17.03.2011	ПФО Пермский край	1			
9	САЛАСИН Владислав	2юн.р. 05.06.2011	СЗФО Калининградская обл.	4:1	3,00	1	
5	КОНОВАЛОВ Платон	3юн.р. 28.08.2011	СПб г. Санкт-Петербург	13	0:5	сн.вр.	
13	ПОЛЯКОВ Арсений	3юн.р. 21.10.2011	ЦФО Костромская обл.	0:5	0,00		
3	ПЕСТЕРЕВ Константин	1юн.р. 03.09.2011	СЗФО Вологодская обл.	11	0:5	ЯП	
11	МЯЗИТОВ Рустам	3юн.р. 04.11.2010	ПФО Респ. Мордовия	0:5	2,01		
7	УЛЬЯНОВ Денис	3юн.р. 07.10.2010	СПб г. Санкт-Петербург	7	5:0	ЯП	
15	АБДУРАШИДОВ Мухаммедали	3юн.р. 03.08.2010	ПФО Нижегородская обл.	5:0	1,28		

1 место

**КРУГЛОВ Арсений**

г. Санкт-Петербург

2 место

**УЛЬЯНОВ Денис**

г. Санкт-Петербург

**Б**

2	МЕНЬШЕНИН Егор	2р. 06.05.2010	ЦФО Костромская обл.	2			
10	МУРТАЗОВ Муслим	1юн.р. 23.03.2012	СЗФО Вологодская обл.	5:0	0,50	БП	
6	КРУГЛОВ Арсений	1юн.р. 16.11.2010	СПб г. Санкт-Петербург	6	5:0	ЯП	
14	СУВОРОВ Игорь	2юн.р. 17.01.2011	ЦФО Липецкая обл.	5:0	1,21		
4	СОБОЛЕВ Никита	1юн.р. 21.10.2010	ЦФО Костромская обл.	12	1:4		
12	ЖЕЛТУХИН Михаил	3юн.р. 30.10.2010	ПФО Нижегородская обл.	1:4	3,00		
8	АХМАДОВ Янис	3юн.р. 24.09.2010	СПб г. Санкт-Петербург	8	5:0	ЯП	
16	КОСЯШНИКОВ Тимофей	2юн.р. 27.01.2012	ПФО Кировская обл.	5:0	2,03		

6

1:4

3,00

3 место

**ВОРОНЧИХИН Сергей**

Пермский край

3 место

**МЕНЬШЕНИН Егор**

Костромская обл.

Ут А

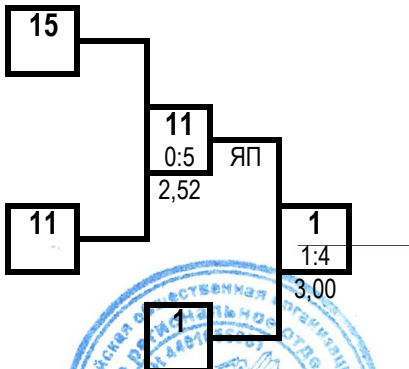

Ут Б

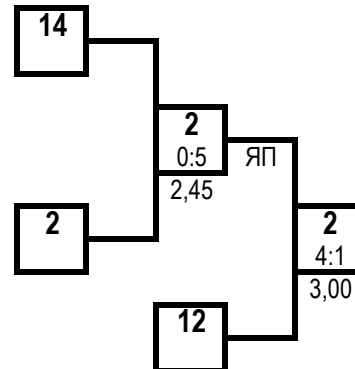

Гл. судья, ВК



Г.А. Артеменко  
(г. Нижний Новгород)

Гл. секретарь, ВК

А.Ю. Плаутина  
(г. Орел)



**Всероссийские соревнования среди юношей и девушек  
12-13, 14-15, 16-17 лет по рукопашному бою  
(СМ № 2100440021022401 в ЕКП Минспорта на 2024 год)**

25-28 апреля 2024 года

г. Кострома

**ПРОТОКОЛ ЛИЧНЫХ РЕЗУЛЬТАТОВ**

юноши 12-13 лет

Вес **44** кг

12 чел.

Место	№ жр	Фамилия	Имя	Отчество	ФО	Субъект	Разряд (звание)	Дата рождения	Тренер
1	10	ГЕРАСИМЕНКО	Арсений	Петрович	ЦФО	Владимирская обл.	1юн.р.	09.07.2011	Балезин ЮА
2	1	ТУЗОВ	Константин	Валерьевич	СКФО	Респ. Дагестан	1юн.р.	18.06.2010	Алиев ЗК
3	11	ШЕПЕТКОВ	Никита	Сергеевич	СПб	г. Санкт-Петербург	3юн.р.	31.01.2012	Смирнов АА
3	2	ШЕВЕЛЕВ	Роман	Алексеевич	ЦФО	Костромская обл.	1юн.р.	18.01.2011	Фусса ПВ
5	5	РУМЯНЦЕВ	Александр	Сергеевич	ЦФО	Костромская обл.	1юн.р.	08.10.2011	Слепцов АН
5	4	БЕЛЯНИН	Константин	Сергеевич	ЦФО	Костромская обл.	1юн.р.	20.04.2011	Фунтов ВА
7-8	9	АЛИМОВ	Максим	Тимурович	ЦФО	Московская обл.	3юн.р.	25.09.2011	Леонидов МА
7-8	6	ЖАКОВ	Вячеслав	Владимирович	ПФО	Пермский край	2юн.р.	28.05.2010	Ведерников МВ
9-10	7	ЗАХАРОВ	Максим	Алексеевич	ПФО	Самарская обл.	1юн.р.	05.12.2011	Цибарт ВВ
9-10	8	ПАПЧЕНКО	Святослав	Сергеевич	ЦФО	Калужская обл.	3юн.р.	17.04.2012	Мосесян НР
11-12	3	САРЬЯНОВ	Александр	Владимирович	ЦФО	Костромская обл.	1юн.р.	14.04.2011	Миловидов АП
11-12	12	СЕМЕНОВ	Егор	Александрович	ПФО	Кировская обл.	3юн.р.	17.04.2012	Кобелев ЕС

Гл. судья, ВК

Гл. секретарь, ВК



Г.А. Артеменко  
(г. Нижний Новгород)

А.Ю. Плаутина  
(г. Орел)



**Всероссийские соревнования среди юношей и девушек  
12-13, 14-15, 16-17 лет по рукопашному бою  
(СМ № 2100440021022401 в ЕКП Минспорта на 2024 год)**

25-28 апреля 2024 года

г. Кострома

**ПРОТОКОЛ ХОДА СОРЕВНОВАНИЙ**

юноши 12-13 лет

Вес **44** кг 12 чел.

**А**

1	ТУЗОВ Константин	1юн.р. 18.06.2010	СКФО Респ. Дагестан
9	АЛИМОВ Максим	3юн.р. 25.09.2011	ЦФО Московская обл.
5	РУМЯНЦЕВ Александр	1юн.р. 08.10.2011	ЦФО Костромская обл.
13			
3	САРЬЯНОВ Александр	1юн.р. 14.04.2011	ЦФО Костромская обл.
11	ШЕПЕТКОВ Никита	3юн.р. 31.01.2012	СПб г. Санкт-Петербург
7	ЗАХАРОВ Максим	1юн.р. 05.12.2011	ПФО Самарская обл.
15			

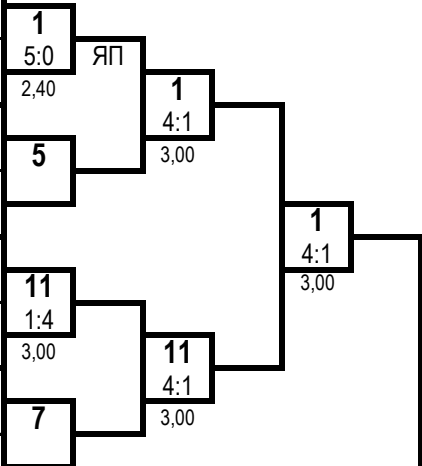

- 1 место  
**ГЕРАСИМЕНКО Арсений**  
Владимирская обл.
- 2 место  
**ТУЗОВ Константин**  
Респ. Дагестан

**Б**

2	ШЕВЕЛЕВ Роман	1юн.р. 18.01.2011	ЦФО Костромская обл.
10	ГЕРАСИМЕНКО Арсений	1юн.р. 09.07.2011	ЦФО Владимирская обл.
6	ЖАКОВ Вячеслав	2юн.р. 28.05.2010	ПФО Пермский край
14			
4	БЕЛЯНИН Константин	1юн.р. 20.04.2011	ЦФО Костромская обл.
12	СЕМЕНОВ Егор	3юн.р. 17.04.2012	ПФО Кировская обл.
8	ПАПЧЕНКО Святослав	3юн.р. 17.04.2012	ЦФО Калужская обл.
16			

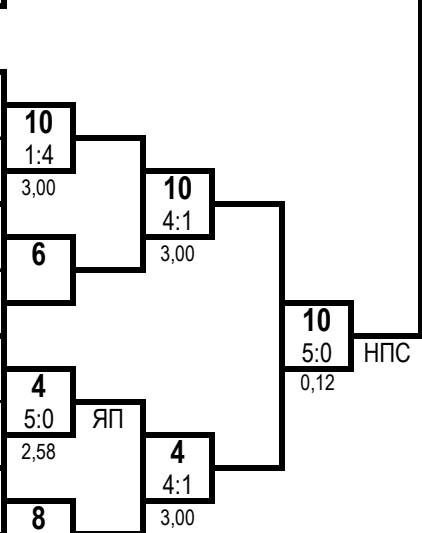

- 3 место  
**ШЕПЕТКОВ Никита**  
г. Санкт-Петербург
- 3 место  
**ШЕВЕЛЕВ Роман**  
Костромская обл.

Ут А

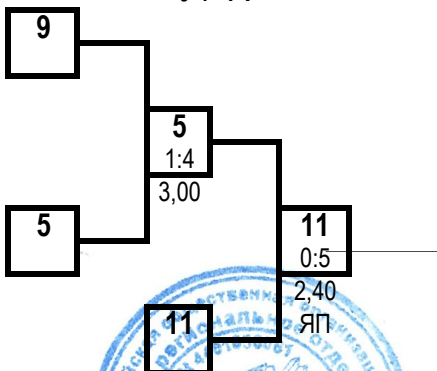

Ут Б

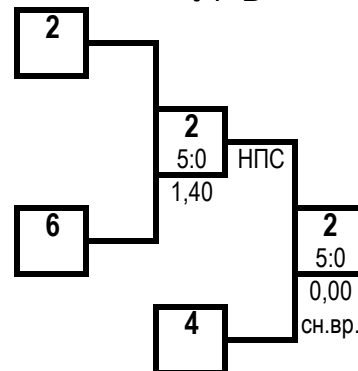

Гл. судья, ВК



Г.А. Артеменко  
(г. Нижний Новгород)

Гл. секретарь, ВК

А.Ю. Плаутина  
(г. Орел)

**Всероссийские соревнования среди юношей и девушек  
12-13, 14-15, 16-17 лет по рукопашному бою  
(СМ № 2100440021022401 в ЕКП Минспорта на 2024 год)**

25-28 апреля 2024 года

г. Кострома

**ПРОТОКОЛ ЛИЧНЫХ РЕЗУЛЬТАТОВ**

юноши 12-13 лет

Вес **48** кг

12 чел.

Место	№ жр	Фамилия Имя Отчество	ФО	Субъект	Разряд (звание)	Дата рождения	Тренер
1	4	ВАКУРОВ Максим Евгеньевич	ЦФО	Костромская обл.	2р.	25.10.2010	Хаджаниязов СЭ
2	7	ДЬЯКОНОВ Кирилл Николаевич	ПФО	Пермский край	1юн.р.	14.03.2011	Гайсин АТ
3	11	ЭТКЕЕВ Андрей Владимирович	ПФО	Кировская обл.	1юн.р.	27.05.2011	Кобелев ЕС
3	10	ГЕРАСИМОВ Кирилл Александрович	ЦФО	Костромская обл.	3юн.р.	22.06.2010	Мартыненко ИВ
5	9	КАРЕТИН Илья Романович	ЦФО	Костромская обл.	3юн.р.	11.02.2011	Мартыненко ИВ
5	12	СИВОНГСАК Суриван Кетманиевич	ПФО	Кировская обл.	1юн.р.	20.09.2010	Перваков КА
7	8	СМИРНОВ Артем Антонович	ЦФО	Костромская обл.	3юн.р.	24.07.2010	Григорьев НЮ Твердохлеб НВ
8-9	5	ШЕХОВ Латиф Нурмухамедович	УФО	ХМАО-Югра	3юн.р.	10.11.2011	Осипов АИ
8-9	6	ПОРТНОВ Артем Олегович	ПФО	Кировская обл.	1юн.р.	09.09.2011	Кобелев ЕС
10-12	1	КУБАСОВ Руслан Антонович	ПФО	Удмуртская Респ.	1юн.р.	08.02.2011	Сафиулин ВР
10-12	3	РАЧИНСКИЙ Алексей Алексеевич	ЦФО	Костромская обл.	1юн.р.	22.07.2011	Миловидов АП
10-12	2	ЛОМАЕВ Илья Алексеевич	УФО	Свердловская обл.	1юн.р.	14.12.2010	Черников АВ

Гл. судья, ВК

Гл. секретарь, ВК



Г.А. Артеменко  
(г. Нижний Новгород)

А.Ю. Плаутина  
(г. Орел)

**Всероссийские соревнования среди юношей и девушек  
12-13, 14-15, 16-17 лет по рукопашному бою  
(СМ № 2100440021022401 в ЕКП Минспорта на 2024 год)**

25-28 апреля 2024 года

г. Кострома

**ПРОТОКОЛ ХОДА СОРЕВНОВАНИЙ**

юноши 12-13 лет

Вес **48** кг 12 чел.

**А**

1	КУБАСОВ Руслан	1юн.р. 08.02.2011	ПФО Удмуртская Респ.
9	КАРЕТИН Илья	3юн.р. 11.02.2011	ЦФО Костромская обл.
5	ШЕХОВ Латиф	3юн.р. 10.11.2011	УФО ХМАО-Югра
13			
3	РАЧИНСКИЙ Алексей	1юн.р. 22.07.2011	ЦФО Костромская обл.
11	ЭТКЕЕВ Андрей	1юн.р. 27.05.2011	ПФО Кировская обл.
7	ДЪЯКОНОВ Кирилл	1юн.р. 14.03.2011	ПФО Пермский край
15			

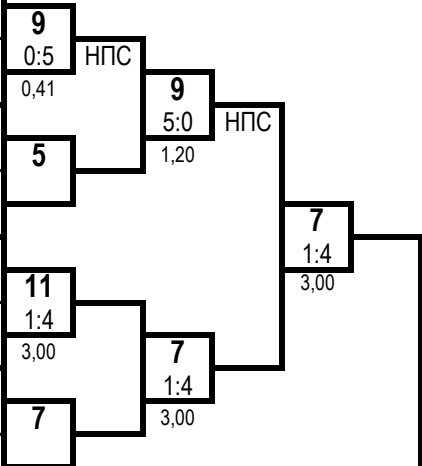

1 место

**ВАКУРОВ Максим**  
Костромская обл.

2 место

**ДЪЯКОНОВ Кирилл**  
Пермский край

**Б**

2	ЛОМАЕВ Илья	1юн.р. 14.12.2010	УФО Свердловская обл.
10	ГЕРАСИМОВ Кирилл	3юн.р. 22.06.2010	ЦФО Костромская обл.
6	ПОРТНОВ Артем	1юн.р. 09.09.2011	ПФО Кировская обл.
14			
4	ВАКУРОВ Максим	2р. 25.10.2010	ЦФО Костромская обл.
12	СИВОНГСАК Суриван	1юн.р. 20.09.2010	ПФО Кировская обл.
8	СМИРНОВ Артем	3юн.р. 24.07.2010	ЦФО Костромская обл.
16			

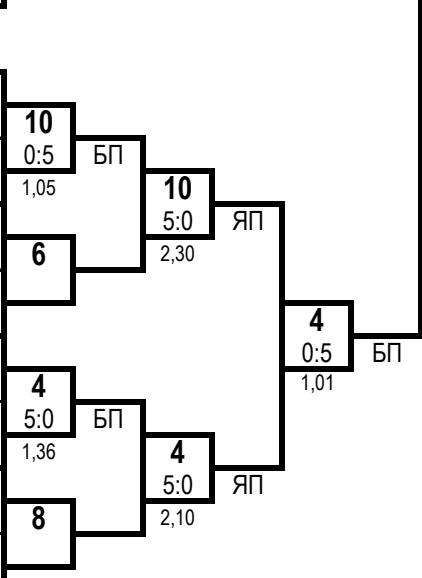

3 место

**ЭТКЕЕВ Андрей**  
Кировская обл.

3 место

**ГЕРАСИМОВ Кирилл**  
Костромская обл.

Ут А

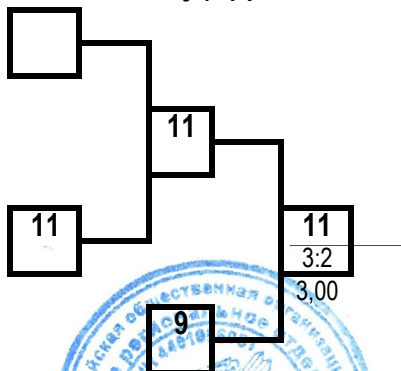

Ут Б

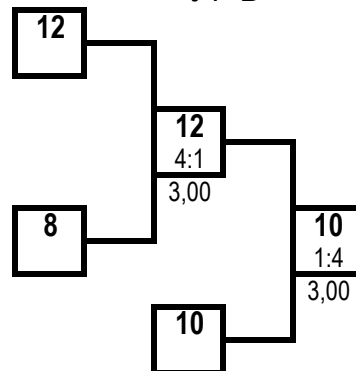

Гл. судья, ВК



Г.А. Артеменко  
(г. Нижний Новгород)

Гл. секретарь, ВК

*Handwritten signature in blue ink.*

А.Ю. Плаутина  
(г. Орел)

**Всероссийские соревнования среди юношей и девушек  
12-13, 14-15, 16-17 лет по рукопашному бою  
(СМ № 2100440021022401 в ЕКП Минспорта на 2024 год)**

25-28 апреля 2024 года

г. Кострома

**ПРОТОКОЛ ЛИЧНЫХ РЕЗУЛЬТАТОВ**

юноши 12-13 лет

Вес **52** кг

**14** чел.

Место	№ жр	Фамилия Имя Отчество	ФО	Субъект	Разряд (звание)	Дата рождения	Тренер
1	1	ШАХБАНОВ Ислам Ризванович	СКФО	Респ. Дагестан	1юн.р.	04.06.2010	Алиев ЗК
2	4	ОГАНИСЯН Арен Артурович	ЦФО	Костромская обл.	1юн.р.	14.08.2010	Оганисян АА
3	5	ШМОНОВ Александр Сергеевич	ЦФО	Костромская обл.	1юн.р.	13.06.2010	Иванов ВН
3	8	ШМЕЛЬКОВ Никита Евгеньевич	ЦФО	Московская обл.	Зр.	03.05.2010	Куликов КЕ Куликова ВО
5	3	КЛЕСТОВ Захар Константинович	ПФО	Кировская обл.	2юн.р.	10.09.2011	Перваков КА
5	6	ЯМБАРЦЕВ Роман Юрьевич	ПФО	Кировская обл.	2юн.р.	02.02.2011	Раджабов АА
7-8	9	ЮДИН Михаил Александрович	ЦФО	Костромская обл.	1юн.р.	05.05.2010	Каштылов ОВ
7-8	12	ВЕСЕЛКОВ Александр Михайлович	ПФО	Кировская обл.	2юн.р.	12.09.2011	Губин ВВ
9-10	7	ШУБИН Максим Денисович	ЦФО	Костромская обл.	3юн.р.	09.04.2012	Карапетян ВШ
9-10	10	ШЕМЯКИН Даниил Денисович	ЦФО	Костромская обл.	1юн.р.	28.07.2011	Фусса ПВ
11-14	13	ГРОШКОВ Данил Денисович	ЦФО	Московская обл.	2юн.р.	11.06.2010	Гагуа ИР
11-14	11	КУЛИКОВ Кирилл Александрович	ЦФО	Московская обл.	1юн.р.	05.09.2011	Куликов КЕ Куликова ВО
11-14	2	ОСМАНОВ Ибрагим Русланович	СКФО	Респ. Дагестан	1юн.р.	06.03.2011	Алиев ЗК
11-14	14	БАЗЫЛЕВ Кирилл Климентьевич	ЦФО	Смоленская обл.	3юн.р.	19.05.2011	Сапожников ДВ

Гл. судья, ВК

Гл. секретарь, ВК



Г.А. Артеменко  
(г. Нижний Новгород)

А.Ю. Плаутина  
(г. Орел)

**Всероссийские соревнования среди юношей и девушек  
12-13, 14-15, 16-17 лет по рукопашному бою  
(СМ № 2100440021022401 в ЕКП Минспорта на 2024 год)**

25-28 апреля 2024 года

г. Кострома

**ПРОТОКОЛ ХОДА СОРЕВНОВАНИЙ**

юноши 12-13 лет

Вес **52** кг 14 чел.

**А**

1	ШАХБАНОВ Ислам	1юн.р. 04.06.2010	СКФО Респ. Дагестан
9	ЮДИН Михаил	1юн.р. 05.05.2010	ЦФО Костромская обл.
5	ШМОНОВ Александр	1юн.р. 13.06.2010	ЦФО Костромская обл.
13	ГРОШКОВ Данил	2юн.р. 11.06.2010	ЦФО Московская обл.
3	КЛЕСТОВ Захар	2юн.р. 10.09.2011	ПФО Кировская обл.
11	КУЛИКОВ Кирилл	1юн.р. 05.09.2011	ЦФО Московская обл.
7	ШУБИН Максим	3юн.р. 09.04.2012	ЦФО Костромская обл.
15			

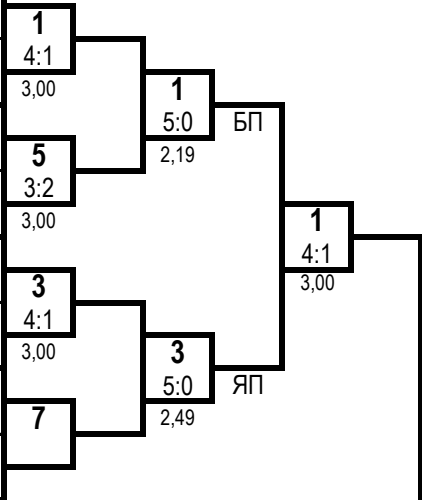

- 1 место  
**ШАХБАНОВ Ислам**  
Респ. Дагестан
- 2 место  
**ОГАНИСЯН Арен**  
Костромская обл.

**Б**

2	ОСМАНОВ Ибрагим	1юн.р. 06.03.2011	СКФО Респ. Дагестан
10	ШЕМЯКИН Даниил	1юн.р. 28.07.2011	ЦФО Костромская обл.
6	ЯМБАРЦЕВ Роман	2юн.р. 02.02.2011	ПФО Кировская обл.
14	БАЗЫЛЕВ Кирилл	3юн.р. 19.05.2011	ЦФО Смоленская обл.
4	ОГАНИСЯН Арен	1юн.р. 14.08.2010	ЦФО Костромская обл.
12	ВЕСЕЛКОВ Александр	2юн.р. 12.09.2011	ПФО Кировская обл.
8	ШМЕЛЬКОВ Никита	Зр. 03.05.2010	ЦФО Московская обл.
16			

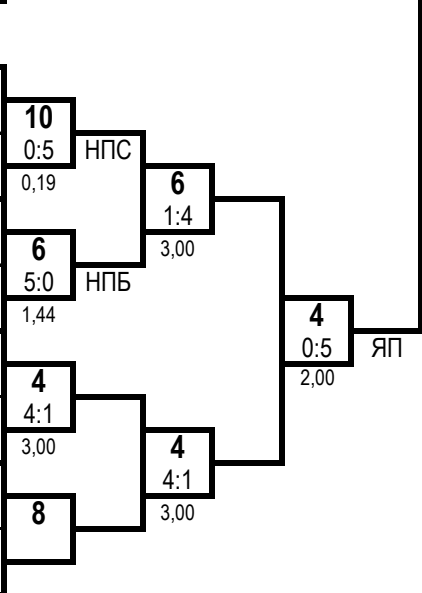

- 3 место  
**ШМОНОВ Александр**  
Костромская обл.
- 3 место  
**ШМЕЛЬКОВ Никита**  
Московская обл.

Ут А

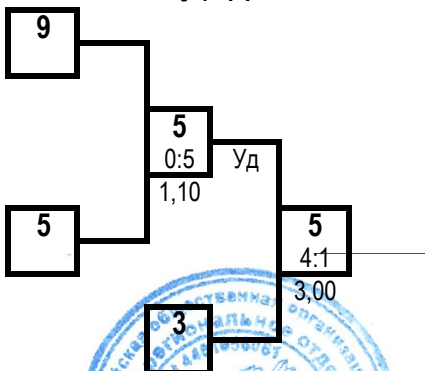

Ут Б

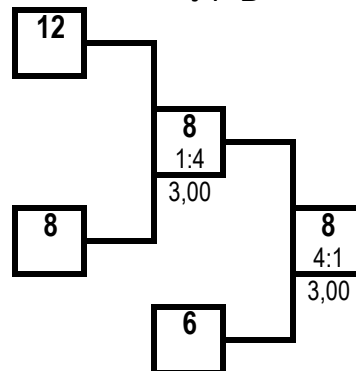

Гл. судья, ВК



Г.А. Артеменко  
(г. Нижний Новгород)

Гл. секретарь, ВК

А.Ю. Плаутина  
(г. Орел)

**Всероссийские соревнования среди юношей и девушек  
12-13, 14-15, 16-17 лет по рукопашному бою  
(СМ № 2100440021022401 в ЕКП Минспорта на 2024 год)**

25-28 апреля 2024 года

г. Кострома

**ПРОТОКОЛ ХОДА СОРЕВНОВАНИЙ**

юноши 12-13 лет

Вес **57** кг

4 чел.

**А**

1	БАССАРАБ Иван	Зюн.р. 24.09.2011	УФО ХМАО-Югра
5			
3	ЛУКАШЕВИЧ Егор	2юн.р. 06.06.2011	ПФО Нижегородская обл.
7			

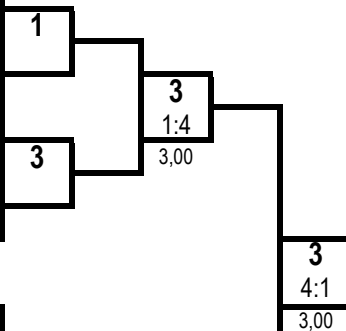

1 место

**ЛУКАШЕВИЧ Егор**

Нижегородская обл.

**Б**

2	АЛЕШИН Игорь	2юн.р. 26.03.2011	ПФО Респ. Мордовия
6			
4	БУСАРОВ Артем	Зюн.р. 30.01.2011	ПФО Нижегородская обл.
8			

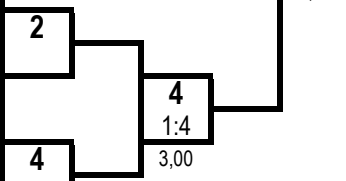

2 место

**БУСАРОВ Артем**

Нижегородская обл.

Ут А

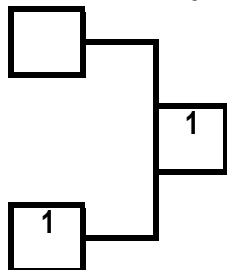

Ут Б

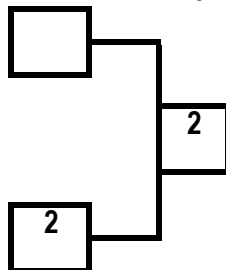

3 место

**БАССАРАБ Иван**

ХМАО-Югра

3 место

**АЛЕШИН Игорь**

Респ. Мордовия

**ПРОТОКОЛ ЛИЧНЫХ РЕЗУЛЬТАТОВ**

Место	№ жр	Фамилия Имя Отчество	ФО	Субъект РФ	Разряд (звание)	Дата рождения	Тренер
1	3	ЛУКАШЕВИЧ Егор Александрович	ПФО	Нижегородская обл.	2юн.р.	06.06.2011	Иванов НВ Бахарев ЮА
2	4	БУСАРОВ Артем Александрович	ПФО	Нижегородская обл.	Зюн.р.	30.01.2011	Калачев ММ Мартьянов ВА
3	1	БАССАРАБ Иван Евгеньевич	УФО	ХМАО-Югра	Зюн.р.	24.09.2011	Осипов АИ
3	2	АЛЕШИН Игорь Борисович	ПФО	Респ. Мордовия	2юн.р.	26.03.2011	Лебин АИ

Гл. судья, ВК



Г.А. Артеменко  
(г. Нижний Новгород)

Гл. секретарь, ВК

А.Ю. Плаутина  
(г. Орел)

**Всероссийские соревнования среди юношей и девушек  
12-13, 14-15, 16-17 лет по рукопашному бою  
(СМ № 2100440021022401 в ЕКП Минспорта на 2024 год)**

25-28 апреля 2024 года

г. Кострома

**ПРОТОКОЛ ХОДА СОРЕВНОВАНИЙ**

юноши 12-13 лет

Вес **62** кг

4 чел.

**А**

1	БАБОШИН Артем	Зюн.р. 19.10.2010	СПб г. Санкт-Петербург
5			
3	АФОНАСКИН Александр	Зюн.р. 02.12.2010	ЦФО Калужская обл.
7			

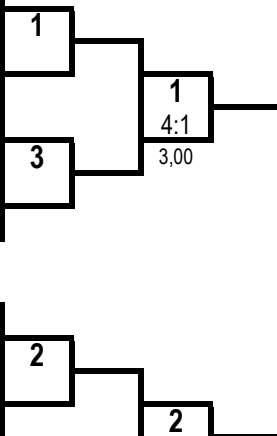

1 место

**СЕМЕНОВ Кирилл**

Костромская обл.

**Б**

2	СЕМЕНОВ Кирилл	Зр. 08.08.2010	ЦФО Костромская обл.
6			
4	КРАВЧЕНКО Никита	2юн.р. 07.09.2010	ЦФО Московская обл.
8			

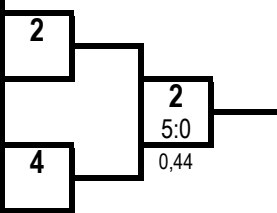

2 место

**БАБОШИН Артем**

г. Санкт-Петербург

Ут А

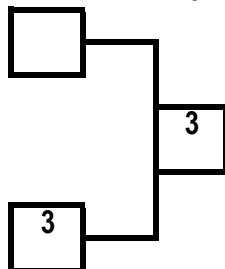

Ут Б

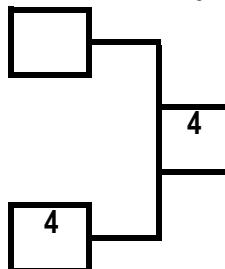

3 место

**АФОНАСКИН Александр**

Калужская обл.

3 место

**КРАВЧЕНКО Никита**

Московская обл.

**ПРОТОКОЛ ЛИЧНЫХ РЕЗУЛЬТАТОВ**

Место	№ жр	Фамилия	Имя	Отчество	ФО	Субъект РФ	Разряд (звание)	Дата рождения	Тренер
1	2	СЕМЕНОВ	Кирилл	Денисович	ЦФО	Костромская обл.	Зр.	08.08.2010	Рабаданов МИ
2	1	БАБОШИН	Артем	Сергеевич	СПб	г. Санкт-Петербург	Зюн.р.	19.10.2010	Акопян ГА Новоторов ЕЕ
3	3	АФОНАСКИН	Александр	Сергеевич	ЦФО	Калужская обл.	Зюн.р.	02.12.2010	Ахмедов РГ
3	4	КРАВЧЕНКО	Никита	Андреевич	ЦФО	Московская обл.	2юн.р.	07.09.2010	Леонидов МА

Гл. судья, ВК



Г.А. Артеменко  
(г. Нижний Новгород)

Гл. секретарь, ВК

А.Ю. Плаутина  
(г. Орел)



**Всероссийские соревнования среди юношей и девушек  
12-13, 14-15, 16-17 лет по рукопашному бою  
(СМ № 2100440021022401 в ЕКП Минспорта на 2024 год)**

25-28 апреля 2024 года

г. Кострома

**ПРОТОКОЛ ХОДА СОРЕВНОВАНИЙ**

**вес 67 кг**

**юноши 12-13 лет**

№ жр.	№ табл	Фамилия, Имя	ФО	Субъект РФ	Разряд					Сумма баллов	Место	
						1	2	3				
1	103	ЯКОВЛЕВ Александр	ЦФО	Костромская обл.	1юн.р.		0	1	0	0	0	3
							2,53	12	1,30	7		
							ЯП		Уд			
2	120	ДЕМЕШКИН Матвей	ЮФО	Волгоградская обл.	Зюн.р.	5	12		0	1	5	2
						2,53	1		2,54	7		
						ЯП		НПС		13		
3	236	ЕМАНГУЛОВ Артем	ЦФО	Московская обл.	Зюн.р.	5	7	5	7		10	1
						1,30	0	2,54	1			
						Уд		НПС				

**ПРОТОКОЛ ЛИЧНЫХ РЕЗУЛЬТАТОВ**

№ жр.	Фамилия, Имя	Дата рождения	Разряд	ФО	Субъект РФ	Тренер	Место
3	ЕМАНГУЛОВ Артем Васильевич	02.10.2010	Зюн.р.	ЦФО	Московская обл.	Емангулов ВА	<b>1</b>
2	ДЕМЕШКИН Матвей Александрович	30.07.2010	Зюн.р.	ЮФО	Волгоградская обл.	Шишканов ЮМ	<b>2</b>
1	ЯКОВЛЕВ Александр Андреевич	06.12.2010	1юн.р.	ЦФО	Костромская обл.	Рабданов МИ	<b>3</b>

Главный судья, ВК



Г.А. Артеменко (г. Нижний Новгород)

Главный секретарь, ВК

А.Ю. Плаутина (г. Орел)



**Всероссийские соревнования среди юношей и девушек  
12-13, 14-15, 16-17 лет по рукопашному бою  
(СМ № 2100440021022401 в ЕКП Минспорта на 2024 год)**

25-28 апреля 2024 года

г. Кострома

**ПРОТОКОЛ ХОДА СОРЕВНОВАНИЙ**

юноши 12-13 лет

Вес **67+** кг

2 чел.

**А**

1	ЩАПИН Артем	Зюн.р. 20.01.2012	УФО Челябинская обл.
5			
3			
7			

1

1

1 место

**ЩАПИН Артем**

Челябинская обл.

**Б**

2	АРУТЮНЯН Роланд	Зюн.р. 05.09.2011	ЦФО Костромская обл.
6			
4			
8			

2

2

1

4:1

3,00

2 место

**АРУТЮНЯН Роланд**

Костромская обл.

**ПРОТОКОЛ ЛИЧНЫХ РЕЗУЛЬТАТОВ**

Место	№ жр	Фамилия Имя Отчество	ФО	Субъект РФ	Разряд (звание)	Дата рождения	Тренер
1	1	ЩАПИН Артем Вячеславович	УФО	Челябинская обл.	Зюн.р.	20.01.2012	Каюмов РМ
2	2	АРУТЮНЯН Роланд Александрович	ЦФО	Костромская обл.	Зюн.р.	05.09.2011	Оганисян АА

Гл. судья, ВК



Г.А. Артеменко  
(г. Нижний Новгород)

Гл. секретарь, ВК

А.Ю. Плаутина  
(г. Орел)

**Всероссийские соревнования среди юношей и девушек  
12-13, 14-15, 16-17 лет по рукопашному бою  
(СМ № 2100440021022401 в ЕКП Минспорта на 2024 год)**

25-28 апреля 2024 года

г. Кострома

**ПРОТОКОЛ ХОДА СОРЕВНОВАНИЙ**

девушки 12-13 лет

Вес **37** кг

**2** чел.

**А**

1	ДЯТЛОВА Елизавета	Зюн.р. 20.12.2011	УФО ХМАО-Югра
5			
3			
7			

1

1

1 место

**ЯКИНА Алина**

Кировская обл.

**Б**

2	ЯКИНА Алина	Зюн.р. 05.04.2012	ПФО Кировская обл.
6			
4			
8			

2

2

2  
1:4  
3,00

2 место

**ДЯТЛОВА Елизавета**

ХМАО-Югра

**ПРОТОКОЛ ЛИЧНЫХ РЕЗУЛЬТАТОВ**

Место	№ жр	Фамилия	Имя	Отчество	ФО	Субъект РФ	Разряд (звание)	Дата рождения	Тренер
1	2	ЯКИНА	Алина	Денисовна	ПФО	Кировская обл.	Зюн.р.	05.04.2012	Кобелев ЕС
2	1	ДЯТЛОВА	Елизавета	Валерьевна	УФО	ХМАО-Югра	Зюн.р.	20.12.2011	Осипов АИ

Гл. судья, ВК

Г.А. Артеменко  
(г. Нижний Новгород)

Гл. секретарь, ВК

А.Ю. Плаутина  
(г. Орел)



**Всероссийские соревнования среди юношей и девушек  
12-13, 14-15, 16-17 лет по рукопашному бою  
(СМ № 2100440021022401 в ЕКП Минспорта на 2024 год)**

25-28 апреля 2024 года

г. Кострома

**ПРОТОКОЛ ХОДА СОРЕВНОВАНИЙ**

**вес 44 кг**

**девушки 12-13 лет**

№ жр.	№ табл	Фамилия, Имя	ФО	Субъект РФ	Разряд	1				2				Сумма баллов	Место		
						1	2	3	4	1	2	3	4				
1	31	ГОЛОВИНА София	УФО	Челябинская обл.	Зюн.р.			1	6	4	14	3,00	7	3,00	13	5	2
											20						
2	108	МАЛОВА Вероника	ЦФО	Костромская обл.	1юн.р.	4	7			5	4	3,00	6	1,03	0	9	1
											Уд	11					
3	170	ЛАПТЕВА Екатерина	ПФО	Кировская обл.	2юн.р.	1	13	0	0			3,00	14	1,03	4	1	3
											Уд	13					

**ПРОТОКОЛ ЛИЧНЫХ РЕЗУЛЬТАТОВ**

№ жр.	Фамилия, Имя	Дата рождения	Разряд	ФО	Субъект РФ	Тренер	Место
2	МАЛОВА Вероника Евгеньевна	14.02.2011	1юн.р.	ЦФО	Костромская обл.	Фунтов ВА	<b>1</b>
1	ГОЛОВИНА София Александровна	24.12.2010	Зюн.р.	УФО	Челябинская обл.	Каюмов РМ	<b>2</b>
3	ЛАПТЕВА Екатерина Александровна	15.07.2011	2юн.р.	ПФО	Кировская обл.	Перваков КА	<b>3</b>

Главный судья, ВК

Г.А. Артеменко (г. Нижний Новгород)

Главный секретарь, ВК

А.Ю. Плаутина (г. Орел)



**Всероссийские соревнования среди юношей и девушек  
12-13, 14-15, 16-17 лет по рукопашному бою  
(СМ № 2100440021022401 в ЕКП Минспорта на 2024 год)**

25-28 апреля 2024 года

г. Кострома

**ПРОТОКОЛ ХОДА СОРЕВНОВАНИЙ**

девушки 12-13 лет

Вес **48** кг

4 чел.

**А**

1	НИКИФОРОВА Виктория	1юн.р. 10.07.2010	ЦФО Костромская обл.
5			
3	КОТОВА Дарина	3юн.р. 22.10.2010	СЗФО Ленинградская обл.
7			

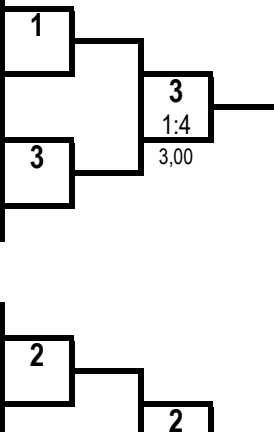

1 место

**ЖУКОВА Юлиана**

г. Санкт-Петербург

**Б**

2	ЖУКОВА Юлиана	3юн.р. 05.05.2010	СПб г. Санкт-Петербург
6			
4	ГОЛУБКОВА Алиса	3юн.р. 27.03.2012	ЦФО Смоленская обл.
8			

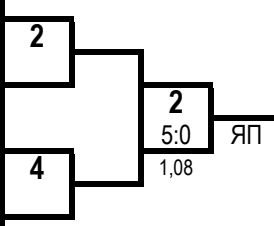

2 место

**КОТОВА Дарина**

Ленинградская обл.

Ут А

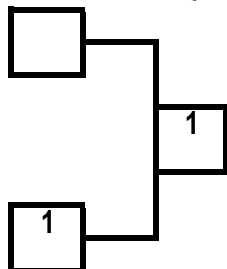

Ут Б

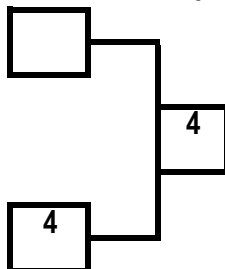

3 место

**НИКИФОРОВА Виктория**

Костромская обл.

3 место

**ГОЛУБКОВА Алиса**

Смоленская обл.

**ПРОТОКОЛ ЛИЧНЫХ РЕЗУЛЬТАТОВ**

Место	№ жр	Фамилия Имя Отчество	ФО	Субъект РФ	Разряд (звание)	Дата рождения	Тренер
1	2	ЖУКОВА Юлиана Дмитриевна	СПб	г. Санкт-Петербург	3юн.р.	05.05.2010	Акопян ГА Новоторов ЕЕ
2	3	КОТОВА Дарина Сергеевна	СЗФО	Ленинградская обл.	3юн.р.	22.10.2010	Петухова ИА
3	1	НИКИФОРОВА Виктория Дмитриевна	ЦФО	Костромская обл.	1юн.р.	10.07.2010	Фусса ПВ
3	4	ГОЛУБКОВА Алиса Дмитриевна	ЦФО	Смоленская обл.	3юн.р.	27.03.2012	Сапожников ДВ

Гл. судья, ВК



Г.А. Артеменко  
(г. Нижний Новгород)

Гл. секретарь, ВК

А.Ю. Плаутина  
(г. Орел)

**Всероссийские соревнования среди юношей и девушек  
12-13, 14-15, 16-17 лет по рукопашному бою  
(СМ № 2100440021022401 в ЕКП Минспорта на 2024 год)**

25-28 апреля 2024 года

г. Кострома

**ПРОТОКОЛ ХОДА СОРЕВНОВАНИЙ**

**вес 53 кг**

**девушки 12-13 лет**

№ жр.	№ табл	Фамилия, Имя	ФО	Субъект РФ	Разряд	1				2				3				Сумма баллов	Место		
						1	2	3	4	1	2	3	4	1	2	3	4				
1	276	КОНОВАЛОВА Ксения	СЗФО	Вологодская обл.	1 юн.р.			2	13	0	1									2	3
								3,00	13	1,17	11										
										ЯП											
2	239	ШМОНОВА Кристина	ЦФО	Московская обл.	2 юн.р.	3	13			1	5									4	2
						3,00	13			3,00	13										
3	217	БАЁВА Диана	ЦФО	Владимирская обл.	1 юн.р.	5	11	4	13											9	1
						1,17	1	3,00	5												
								ЯП													

**ПРОТОКОЛ ЛИЧНЫХ РЕЗУЛЬТАТОВ**

№ жр.	Фамилия, Имя	Дата рождения	Разряд	ФО	Субъект РФ	Тренер	Место
3	БАЁВА Диана Александровна	17.10.2011	1 юн.р.	ЦФО	Владимирская обл.	Тарасов СА	<b>1</b>
2	ШМОНОВА Кристина Владимировна	09.12.2010	2 юн.р.	ЦФО	Московская обл.	Леонидов МА	<b>2</b>
1	КОНОВАЛОВА Ксения Евгеньевна	31.08.2010	1 юн.р.	СЗФО	Вологодская обл.	Погосов АС	<b>3</b>

Главный судья, ВК



Г.А. Артеменко (г. Нижний Новгород)

Главный секретарь, ВК

А.Ю. Плаутина (г. Орел)

**Всероссийские соревнования среди юношей и девушек  
12-13, 14-15, 16-17 лет по рукопашному бою  
(СМ № 2100440021022401 в ЕКП Минспорта на 2024 год)**

25-28 апреля 2024 года

г. Кострома

**ПРОТОКОЛ ХОДА СОРЕВНОВАНИЙ**

девушки 12-13 лет

Вес **53+** кг

**6** чел.

**А**

1	АКСЕНОВА Варвара	Зюн.р. 29.12.2010	ЦФО Липецкая обл.
5	АНТИПОВА Анжелика	Зюн.р. 10.07.2011	ЦФО Калужская обл.
3	ГУЩИНА Екатерина	1юн.р. 15.07.2010	ПФО Кировская обл.
7			

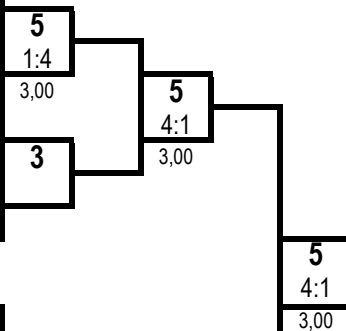

1 место

**АНТИПОВА Анжелика**

Калужская обл.

**Б**

2	ХАЧАТУРЯН Любовь	Зюн.р. 26.08.2012	ПФО Нижегородская обл.
6	КОНОХОВА Карина	2юн.р. 06.11.2011	ЦФО Смоленская обл.
4	БРОШКОВА Юлия	2юн.р. 25.11.2010	ЦФО Московская обл.
8			

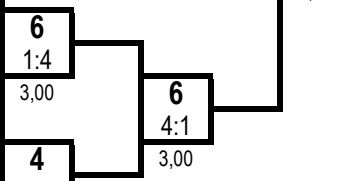

2 место

**КОНОХОВА Карина**

Смоленская обл.

Ут А

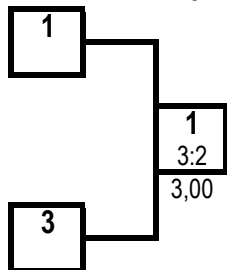

Ут Б

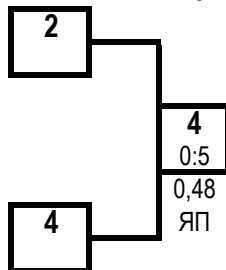

3 место

**АКСЕНОВА Варвара**

Липецкая обл.

3 место

**БРОШКОВА Юлия**

Московская обл.

**ПРОТОКОЛ ЛИЧНЫХ РЕЗУЛЬТАТОВ**

Место	№ жр	Фамилия	Имя	Отчество	ФО	Субъект РФ	Разряд (звание)	Дата рождения	Тренер
1	5	АНТИПОВА	Анжелика	Вячеславовна	ЦФО	Калужская обл.	Зюн.р.	10.07.2011	Мосесян НР
2	6	КОНОХОВА	Карина	Олеговна	ЦФО	Смоленская обл.	2юн.р.	06.11.2011	Сапожников ДВ
3	1	АКСЕНОВА	Варвара	Александровна	ЦФО	Липецкая обл.	Зюн.р.	29.12.2010	Коростинский ВН Сафонов МИ
3	4	БРОШКОВА	Юлия	Алексеевна	ЦФО	Московская обл.	2юн.р.	25.11.2010	Гагуа ИР
5	3	ГУЩИНА	Екатерина	Алексеевна	ПФО	Кировская обл.	1юн.р.	15.07.2010	Кобелев ЕС
5	2	ХАЧАТУРЯН	Любовь	Александровна	ПФО	Нижегородская обл.	Зюн.р.	26.08.2012	Артеменко КА

Гл. судья, ВК



Г.А. Артеменко  
(г. Нижний Новгород)

Гл. секретарь, ВК

А.Ю. Плаутина  
(г. Орел)

**Всероссийские соревнования среди юношей и девушек  
12-13, 14-15, 16-17 лет по рукопашному бою  
(СМ № 2100440021022401 в ЕКП Минспорта на 2024 год)**

25-28 апреля 2024 года

г. Кострома

**ПРОТОКОЛ ХОДА СОРЕВНОВАНИЙ**

юноши 14-15 лет

Вес **44** кг

**6** чел.

**А**

1	АТАГИМОВ Рустам	1юн.р. 11.02.2009	СКФО Респ. Дагестан
5	СКРЕБКОВ Максим	1юн.р. 04.04.2010	ПФО Нижегородская обл.
3	ГУНИН Александр	1юн.р. 25.10.2008	СПб г. Санкт-Петербург
7			

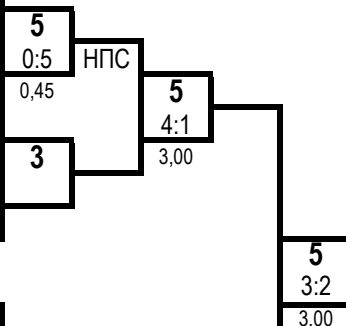

1 место

**СКРЕБКОВ Максим**

Нижегородская обл.

**Б**

2	ПОГОСЯН Гарик	Зр. 28.11.2009	УФО ХМАО-Югра
6	ЩЕРБАКОВ Кирилл	2р. 17.05.2009	ПФО Нижегородская обл.
4	АСАПОВ Матвей	1юн.р. 10.01.2010	ПФО Кировская обл.
8			

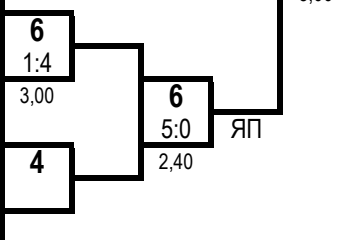

2 место

**ЩЕРБАКОВ Кирилл**

Нижегородская обл.

Ут А

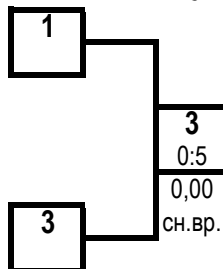

Ут Б

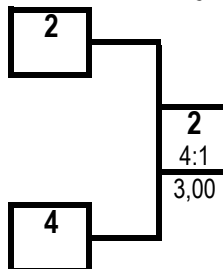

3 место

**ГУНИН Александр**

г. Санкт-Петербург

3 место

**ПОГОСЯН Гарик**

ХМАО-Югра

**ПРОТОКОЛ ЛИЧНЫХ РЕЗУЛЬТАТОВ**

Место	№ жр	Фамилия	Имя	Отчество	ФО	Субъект РФ	Разряд (звание)	Дата рождения	Тренер
1	5	СКРЕБКОВ	Максим	Юрьевич	ПФО	Нижегородская обл.	1юн.р.	04.04.2010	Мешков МА
2	6	ЩЕРБАКОВ	Кирилл	Сергеевич	ПФО	Нижегородская обл.	2р.	17.05.2009	Суроегин АД Куталевская АА
3	3	ГУНИН	Александр	Сергеевич	СПб	г. Санкт-Петербург	1юн.р.	25.10.2008	Смирнов АА
3	2	ПОГОСЯН	Гарик	Врамович	УФО	ХМАО-Югра	Зр.	28.11.2009	Осипов АИ
5	1	АТАГИМОВ	Рустам	Мугутдинович	СКФО	Респ. Дагестан	1юн.р.	11.02.2009	Алиев ЗК
5	4	АСАПОВ	Матвей	Антонович	ПФО	Кировская обл.	1юн.р.	10.01.2010	Кобелев ЕС

Гл. судья, ВК



Г.А. Артеменко  
(г. Нижний Новгород)

Гл. секретарь, ВК

А.Ю. Плаутина  
(г. Орел)



**Всероссийские соревнования среди юношей и девушек  
12-13, 14-15, 16-17 лет по рукопашному бою  
(СМ № 2100440021022401 в ЕКП Минспорта на 2024 год)**

25-28 апреля 2024 года

г. Кострома

**ПРОТОКОЛ ХОДА СОРЕВНОВАНИЙ**

юноши 14-15 лет

Вес **48** кг

**6** чел.

**А**

1	АБАСОВ Мариф	1юн.р. 29.10.2009	ЦФО Смоленская обл.
5	РОГОЖИН Данил	1юн.р. 04.04.2009	ЦФО Владимирская обл.
3	МАКСИМОВЦОВ Андрей	1юн.р. 12.08.2009	СЗФО Калининградская обл.
7			

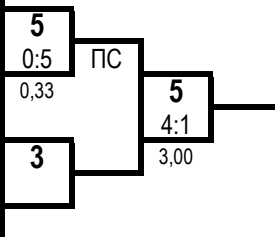

1 место

**РОГОЖИН Данил**

Владимирская обл.

**Б**

2	ПРОКОФЬЕВ Никита	1юн.р. 15.02.2010	ЦФО Костромская обл.
6	СОБОЛЕВСКИЙ Данил	1юн.р. 23.07.2009	УФО ХМАО-Югра
4	ГУЛЯЕВ Давид	1юн.р. 02.02.2010	ЦФО Владимирская обл.
8			

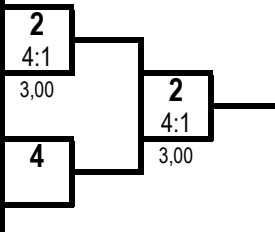

2 место

**ПРОКОФЬЕВ Никита**

Костромская обл.

Ут А

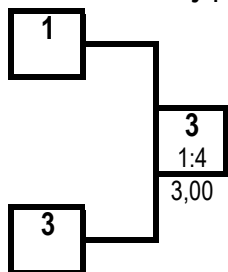

Ут Б

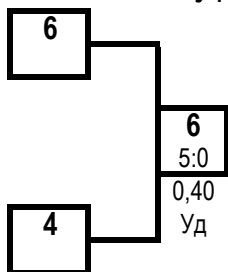

3 место

**МАКСИМОВЦОВ Андрей**

Калининградская обл.

3 место

**СОБОЛЕВСКИЙ Данил**

ХМАО-Югра

**ПРОТОКОЛ ЛИЧНЫХ РЕЗУЛЬТАТОВ**

Место	№ жр	Фамилия	Имя	Отчество	ФО	Субъект РФ	Разряд (звание)	Дата рождения	Тренер
1	5	РОГОЖИН	Данил		ЦФО	Владимирская обл.	1юн.р.	04.04.2009	Балезин ЮА
2	2	ПРОКОФЬЕВ	Никита		ЦФО	Костромская обл.	1юн.р.	15.02.2010	Мартыненко ИВ
3	3	МАКСИМОВЦОВ	Андрей		СЗФО	Калининградская обл.	1юн.р.	12.08.2009	Маценко АС
3	6	СОБОЛЕВСКИЙ	Данил		УФО	ХМАО-Югра	1юн.р.	23.07.2009	Осипов АИ
5	1	АБАСОВ	Мариф		ЦФО	Смоленская обл.	1юн.р.	29.10.2009	Сапожников ДВ
5	4	ГУЛЯЕВ	Давид		ЦФО	Владимирская обл.	1юн.р.	02.02.2010	Кошелев АВ

Гл. судья, ВК



Г.А. Артеменко  
(г. Нижний Новгород)

Гл. секретарь, ВК

А.Ю. Плаутина  
(г. Орел)



**Всероссийские соревнования среди юношей и девушек  
12-13, 14-15, 16-17 лет по рукопашному бою  
(СМ № 2100440021022401 в ЕКП Минспорта на 2024 год)**

25-28 апреля 2024 года

г. Кострома

**ПРОТОКОЛ ХОДА СОРЕВНОВАНИЙ**

юноши 14-15 лет

Вес **52** кг

**6** чел.

**А**

1	ЧЕРНЫХ Иван	1 юн.р. 01.04.2010	ПФО Кировская обл.
5	БАРАННИКОВ Леонид	1 юн.р. 07.10.2009	ЦФО Липецкая обл.
3	ВАКУРОВ Александр	Зр. 15.09.2008	ЦФО Костромская обл.
7			

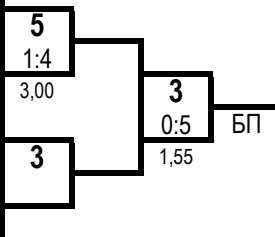

1 место

**ЗУБОВ Роман**

г. Санкт-Петербург

**Б**

2	АКОПЯН Нарек	1 юн.р. 25.08.2009	ЦФО Костромская обл.
6	ХЧОЯН Артак	1 юн.р. 27.07.2009	ПФО Нижегородская обл.
4	ЗУБОВ Роман	2р. 20.07.2009	СПб г. Санкт-Петербург
8			

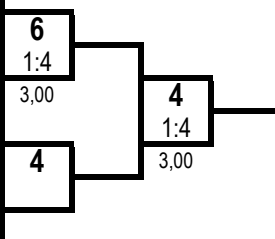

2 место

**ВАКУРОВ Александр**

Костромская обл.

Ут А

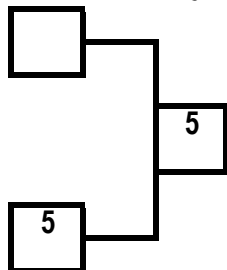

Ут Б

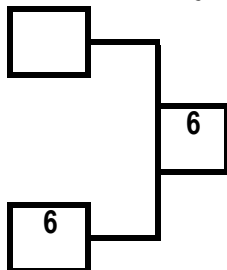

3 место

**БАРАННИКОВ Леонид**

Липецкая обл.

3 место

**ХЧОЯН Артак**

Нижегородская обл.

**ПРОТОКОЛ ЛИЧНЫХ РЕЗУЛЬТАТОВ**

Место	№ жр	Фамилия Имя Отчество	ФО	Субъект РФ	Разряд (звание)	Дата рождения	Тренер
1	4	ЗУБОВ Роман Вячеславович	СПб	г. Санкт-Петербург	2р.	20.07.2009	Смирнов АА
2	3	ВАКУРОВ Александр Евгеньевич	ЦФО	Костромская обл.	Зр.	15.09.2008	Хаджаниязов СЭ
3	5	БАРАННИКОВ Леонид Николаевич	ЦФО	Липецкая обл.	1 юн.р.	07.10.2009	Фаустов СА
3	6	ХЧОЯН Артак Тигранович	ПФО	Нижегородская обл.	1 юн.р.	27.07.2009	Тавров АВ Кукушкин НВ
5	1	ЧЕРНЫХ Иван Дмитриевич	ПФО	Кировская обл.	1 юн.р.	01.04.2010	Кобелев ЕС
5	2	АКОПЯН Нарек Артурович	ЦФО	Костромская обл.	1 юн.р.	25.08.2009	Миловидов АП Рабаданов МИ

Гл. судья, ВК



Г.А. Артеменко  
(г. Нижний Новгород)

Гл. секретарь, ВК

А.Ю. Плаутина  
(г. Орел)

**Всероссийские соревнования среди юношей и девушек  
12-13, 14-15, 16-17 лет по рукопашному бою  
(СМ № 2100440021022401 в ЕКП Минспорта на 2024 год)**

25-28 апреля 2024 года

г. Кострома

**ПРОТОКОЛ ЛИЧНЫХ РЕЗУЛЬТАТОВ**

юноши 14-15 лет

Вес **57** кг

14 чел.

Место	№ жр	Фамилия	Имя	Отчество	ФО	Субъект	Разряд (звание)	Дата рождения	Тренер
1	7	МУРЗИН	Тимофей	Алексеевич	ЦФО	Московская обл.	1р.	30.12.2008	Политаев ПВ Мусатов ВВ
2	14	КУРНОСОВ	Илья	Алексеевич	ЦФО	Московская обл.	2р.	12.09.2009	Леонидов МА
3	3	ХРАМЦОВ	Никита	Николаевич	ЦФО	Костромская обл.	3р.	04.05.2009	Фусса ПВ
3	8	ТИМОШЕНКО	Александр	Павлович	СПб	г. Санкт-Петербург	1р.	21.05.2009	Смирнов АА
5	5	ФЕДОСЕЕВ	Алексей	Александрович	СПб	г. Санкт-Петербург	2р.	03.06.2009	Смирнов АА
5	6	СЛОБОДЯНИЮК	Дмитрий	Романович	СЗФО	Калининградская обл.	1юн.р.	26.12.2009	Маценко АС
7	10	НАЛБАНДЯН	Альберт	Сайранович	ЦФО	Московская обл.	2р.	06.02.2009	Куликов КЕ Куликова ВО
8-9	1	СААКЯН	Алексей	Гарикович	ЦФО	Костромская обл.	3р.	30.03.2010	Каштылов ОВ
8-9	12	КОМИССАРОВ	Роман	Андреевич	ЦФО	Московская обл.	1юн.р.	02.06.2008	Политаев ПВ Мусатов ВВ
10-14	9	МИРОНОВ	Матвей	Алексеевич	ЦФО	Владимирская обл.	1юн.р.	24.07.2009	Кошелев АВ
10-14	13	ТАНЫГИН	Кирилл	Дмитриевич	ЦФО	Московская обл.	3р.	23.01.2009	Куликов КЕ Куликова ВО
10-14	11	КОСТЫЛЕВ	Матвей	Андреевич	ПФО	Кировская обл.	1юн.р.	20.01.2010	Кобелев ЕС
10-14	2	СМИРНОВ	Дмитрий	Романович	ЦФО	Костромская обл.	1юн.р.	13.07.2009	Мартыненко ИВ
10-14	4	ТРАВИЦКИЙ	Родион	Сергеевич	ПФО	Кировская обл.	1юн.р.	11.05.2008	Губин ВВ

Гл. судья, ВК

Гл. секретарь, ВК



Г.А. Артеменко  
(г. Нижний Новгород)

А.Ю. Плаутина  
(г. Орел)

**Всероссийские соревнования среди юношей и девушек  
12-13, 14-15, 16-17 лет по рукопашному бою  
(СМ № 2100440021022401 в ЕКП Минспорта на 2024 год)**

25-28 апреля 2024 года

г. Кострома

**ПРОТОКОЛ ХОДА СОРЕВНОВАНИЙ**

юноши 14-15 лет

Вес **57** кг 14 чел.

**А**

1	СААКЯН Алексей	Зр. 30.03.2010	ЦФО Костромская обл.
9	МИРОНОВ Матвей	1юн.р. 24.07.2009	ЦФО Владимирская обл.
5	ФЕДОСЕЕВ Алексей	2р. 03.06.2009	СПб г. Санкт-Петербург
13	ТАНЫГИН Кирилл	Зр. 23.01.2009	ЦФО Московская обл.
3	ХРАМЦОВ Никита	Зр. 04.05.2009	ЦФО Костромская обл.
11	КОСТЫЛЕВ Матвей	1юн.р. 20.01.2010	ПФО Кировская обл.
7	МУРЗИН Тимофей	1р. 30.12.2008	ЦФО Московская обл.
15			

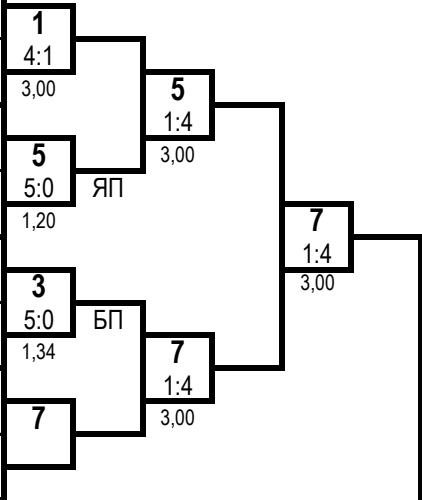

1 место

**МУРЗИН Тимофей**  
Московская обл.

2 место

**КУРНОСОВ Илья**  
Московская обл.

**Б**

2	СМИРНОВ Дмитрий	1юн.р. 13.07.2009	ЦФО Костромская обл.
10	НАЛБАНДЯН Альберт	2р. 06.02.2009	ЦФО Московская обл.
6	СЛОБОДЯНЮК Дмитрий	1юн.р. 26.12.2009	СЗФО Калининградская обл.
14	КУРНОСОВ Илья	2р. 12.09.2009	ЦФО Московская обл.
4	ТРАВИЦКИЙ Родион	1юн.р. 11.05.2008	ПФО Кировская обл.
12	КОМИССАРОВ Роман	1юн.р. 02.06.2008	ЦФО Московская обл.
8	ТИМОШЕНКО Александр	1р. 21.05.2009	СПб г. Санкт-Петербург
16			

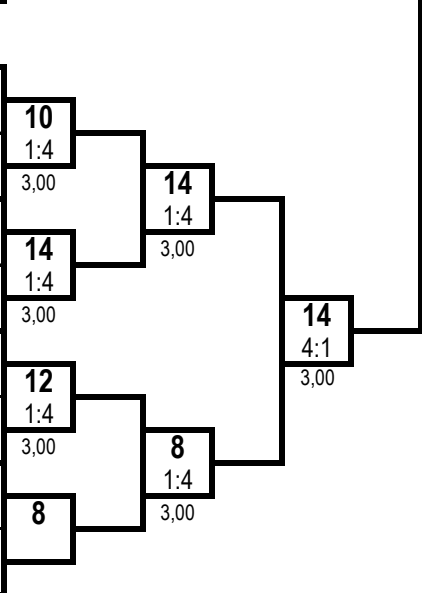

3 место

**ХРАМЦОВ Никита**  
Костромская обл.

3 место

**ТИМОШЕНКО Александр**  
г. Санкт-Петербург

Ут А

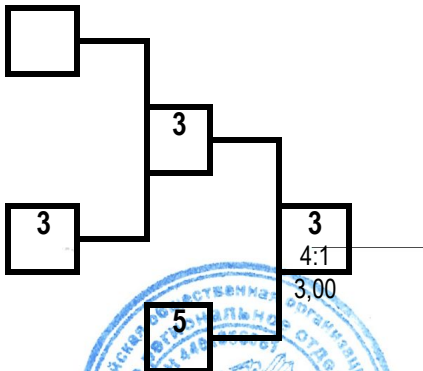

Ут Б

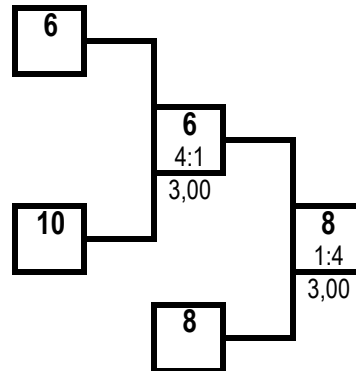

Гл. судья, ВК



Г.А. Артеменко  
(г. Нижний Новгород)

Гл. секретарь, ВК

А.Ю. Плаутина  
(г. Орел)

**Всероссийские соревнования среди юношей и девушек  
12-13, 14-15, 16-17 лет по рукопашному бою  
(СМ № 2100440021022401 в ЕКП Минспорта на 2024 год)**

25-28 апреля 2024 года

г. Кострома

**ПРОТОКОЛ ЛИЧНЫХ РЕЗУЛЬТАТОВ**

юноши 14-15 лет

Вес **62** кг

16 чел.

Место	№ жр	Фамилия	Имя	Отчество	ФО	Субъект	Разряд (звание)	Дата рождения	Тренер
1	6	СИТНЕВ	Вадим	Андреевич	СПб	г. Санкт-Петербург	1р.	07.09.2008	Смирнов АА
2	15	КОРНИЛОВ	Евгений	Александрович	ЦФО	Владимирская обл.	1р.	24.07.2008	Кошелев АВ
3	9	ВАСЮХИН	Егор	Евгеньевич	ЦФО	Владимирская обл.	1р.	20.08.2008	Яковлев СА
3	16	СИВУШКОВ	Роман	Евгеньевич	СЗФО	Вологодская обл.	1р.	13.01.2009	Гурылев ЕВ
5	7	БОНДАРЕНКО	Егор	Александрович	ПФО	Кировская обл.	2р.	25.10.2009	Раджабов АА
5	14	САРАНОВ	Сергей	Сергеевич	ЦФО	Московская обл.	1юн.р.	12.03.2010	Поляков ОВ Манухин ВВ
7-8	11	ПОПОВ	Алексей	Ильич	ЦФО	Липецкая обл.	1юн.р.	07.02.2010	Качмазов АЗ
7-8	10	ШИШАКОВ	Егор	Сергеевич	ЦФО	Владимирская обл.	1юн.р.	17.11.2008	Балезин ЮА
9-10	5	МИРОНОВ	Никита	Антонович	ЦФО	Костромская обл.	3р.	28.11.2008	Рабданов МИ Кушнерик ИГ
9-10	4	КАРПОВ	Александр	Романович	ЦФО	Костромская обл.	1юн.р.	25.01.2010	Рабданов МИ Кушнерик ИГ
11-16	1	СЕРИКОВ	Николай	Николаевич	ЦФО	Костромская обл.	2р.	29.12.2008	Каштылов ОВ
11-16	13	МИХРАЛИЕВ	Ролан	Ражиудинович	ЦФО	Московская обл.	1р.	14.06.2008	Политаев ПВ Мусатов ВВ
11-16	3	ГОГОХИЯ	Эльдар	Мамукович	ЦФО	Костромская обл.	2р.	21.07.2008	Иванов ВН
11-16	2	ЯРОШЕВ	Дмитрий	Олегович	ЦФО	Костромская обл.	2р.	30.05.2008	Хаджаниязов СЭ
11-16	12	ПУГАЧЕВ	Руслан	Владимирович	ЦФО	Московская обл.	2р.	21.01.2009	Куликов КЕ Куликова ВО
11-16	8	КРЮЧКОВ	Кирилл	Юрьевич	ПФО	Респ. Мордовия	1юн.р.	09.08.2008	Юдин ОВ

Гл. судья, ВК

Гл. секретарь, ВК



Г.А. Артеменко  
(г. Нижний Новгород)

А.Ю. Плаутина  
(г. Орел)

**Всероссийские соревнования среди юношей и девушек  
12-13, 14-15, 16-17 лет по рукопашному бою  
(СМ № 2100440021022401 в ЕКП Минспорта на 2024 год)**

25-28 апреля 2024 года

г. Кострома

**ПРОТОКОЛ ХОДА СОРЕВНОВАНИЙ**

юноши 14-15 лет

Вес **62** кг **16** чел.

**А**

1	СЕРИКОВ Николай	2р. 29.12.2008	ЦФО Костромская обл.	9
9	ВАСЮХИН Егор	1р. 20.08.2008	ЦФО Владимирская обл.	0:5 0,25
5	МИРОНОВ Никита	3р. 28.11.2008	ЦФО Костромская обл.	5
13	МИХРАЛИЕВ Ролан	1р. 14.06.2008	ЦФО Московская обл.	4:1 3,00
3	ГОГОХИЯ Эльдар	2р. 21.07.2008	ЦФО Костромская обл.	11
11	ПОПОВ Алексей	1юн.р. 07.02.2010	ЦФО Липецкая обл.	1:4 3,00
7	БОНДАРЕНКО Егор	2р. 25.10.2009	ПФО Кировская обл.	15
15	КОРНИЛОВ Евгений	1р. 24.07.2008	ЦФО Владимирская обл.	1:4 3,00

1 место

**СИТНЕВ Вадим**

г. Санкт-Петербург

2 место

**КОРНИЛОВ Евгений**

Владимирская обл.

**Б**

2	ЯРОШЕВ Дмитрий	2р. 30.05.2008	ЦФО Костромская обл.	10
10	ШИШАКОВ Егор	1юн.р. 17.11.2008	ЦФО Владимирская обл.	1:4 3,00
6	СИТНЕВ Вадим	1р. 07.09.2008	СПб г. Санкт-Петербург	6
14	САРАНОВ Сергей	1юн.р. 12.03.2010	ЦФО Московская обл.	4:1 3,00
4	КАРПОВ Александр	1юн.р. 25.01.2010	ЦФО Костромская обл.	4
12	ПУГАЧЕВ Руслан	2р. 21.01.2009	ЦФО Московская обл.	5:0 2,14
8	КРЮЧКОВ Кирилл	1юн.р. 09.08.2008	ПФО Респ. Мордовия	16
16	СИВУШКОВ Роман	1р. 13.01.2009	СЗФО Вологодская обл.	1:4 3,00

6

1:4

3,00

3 место

**ВАСЮХИН Егор**

Владимирская обл.

3 место

**СИВУШКОВ Роман**

Вологодская обл.

Ут А

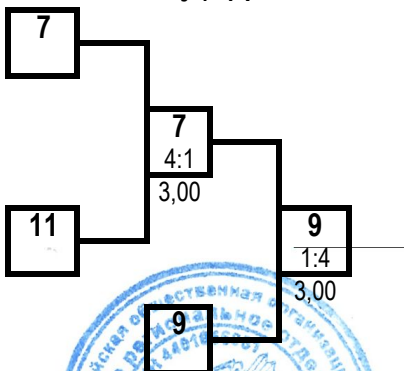

Ут Б

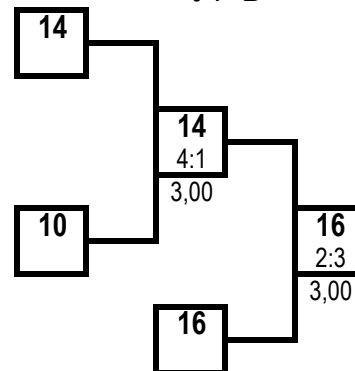

Гл. судья, ВК



Г.А. Артеменко  
(г. Нижний Новгород)

Гл. секретарь, ВК

А.Ю. Плаутина  
(г. Орел)

**Всероссийские соревнования среди юношей и девушек  
12-13, 14-15, 16-17 лет по рукопашному бою  
(СМ № 2100440021022401 в ЕКП Минспорта на 2024 год)**

25-28 апреля 2024 года

г. Кострома

**ПРОТОКОЛ ЛИЧНЫХ РЕЗУЛЬТАТОВ**

юноши 14-15 лет

Вес **67** кг

12 чел.

Место	№ жр	Фамилия Имя Отчество	ФО	Субъект	Разряд (звание)	Дата рождения	Тренер
1	5	КАРЕЦКИЙ Артём Александрович	СПб	г. Санкт-Петербург	1р.	28.10.2008	Качкин АА Акопян ГА
2	6	КОРОБОВ Максим Юрьевич	ЦФО	Владимирская обл.	1р.	19.05.2008	Кузьмичев АА
3	11	СМИРНОВ Николай Николаевич	ЦФО	Владимирская обл.	2р.	09.12.2008	Яковлев СА
3	8	ГИРС Роман Сергеевич	ЦФО	Московская обл.	1юн.р.	06.10.2008	Емангулов ВА
5	1	ЕЖОВ Никита Александрович	ПФО	Респ. Мордовия	3р.	05.05.2010	Лебин АИ
5	10	БАЛЯКИН Леонид Игоревич	ЦФО	Московская обл.	1юн.р.	16.05.2010	Манухин РВ Манухин ВВ
7-8	7	ЮЩЕНКО Даниил Сергеевич	ЦФО	Московская обл.	2р.	22.07.2008	Леонидов МА
7-8	4	ПАНТЮХИН Валерий Ильич	ПФО	Кировская обл.	1юн.р.	11.03.2009	Губин ВВ
9-12	9	НАВОЛОЦКИЙ Виталий Алексеевич	СЗФО	Вологодская обл.	1юн.р.	07.08.2008	Гурылев ЕВ
9-12	3	ДЕВЯТОВ Дмитрий Антонович	СЗФО	Калининградская обл.	3р.	12.02.2009	Давыдова ЕЮ Рученков ДЮ
9-12	2	ЕФИМОВ Кирилл Львович	ПФО	Нижегородская обл.	1юн.р.	07.01.2010	Мешков МА
9-12	12	ГУСЕЙНОВ Арсен Абелевич	СПб	г. Санкт-Петербург	1юн.р.	29.04.2009	Тризна МП

Гл. судья, ВК

Гл. секретарь, ВК



Г.А. Артеменко  
(г. Нижний Новгород)

А.Ю. Плаутина  
(г. Орел)



**Всероссийские соревнования среди юношей и девушек  
12-13, 14-15, 16-17 лет по рукопашному бою  
(СМ № 2100440021022401 в ЕКП Минспорта на 2024 год)**

25-28 апреля 2024 года

г. Кострома

**ПРОТОКОЛ ХОДА СОРЕВНОВАНИЙ**

юноши 14-15 лет

Вес **67** кг 12 чел.

**А**

1	ЕЖОВ Никита	Зр. 05.05.2010	ПФО Респ. Мордовия
9	НАВОЛОЦКИЙ Виталий	1юн.р. 07.08.2008	СЗФО Вологодская обл.
5	КАРЕЦКИЙ Артём	1р. 28.10.2008	СПб г. Санкт-Петербург
13			
3	ДЕВЯТОВ Дмитрий	Зр. 12.02.2009	СЗФО Калининградская обл.
11	СМИРНОВ Николай	2р. 09.12.2008	ЦФО Владимирская обл.
7	ЮЩЕНКО Даниил	2р. 22.07.2008	ЦФО Московская обл.
15			

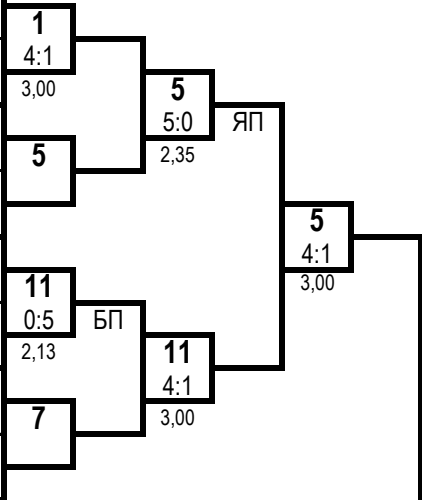

1 место

**КАРЕЦКИЙ Артём**  
г. Санкт-Петербург

2 место

**КОРОБОВ Максим**  
Владимирская обл.

**Б**

2	ЕФИМОВ Кирилл	1юн.р. 07.01.2010	ПФО Нижегородская обл.
10	БАЛЯКИН Леонид	1юн.р. 16.05.2010	ЦФО Московская обл.
6	КОРОБОВ Максим	1р. 19.05.2008	ЦФО Владимирская обл.
14			
4	ПАНТЮХИН Валерий	1юн.р. 11.03.2009	ПФО Кировская обл.
12	ГУСЕИНОВ Арсен	1юн.р. 29.04.2009	СПб г. Санкт-Петербург
8	ГИРС Роман	1юн.р. 06.10.2008	ЦФО Московская обл.
16			

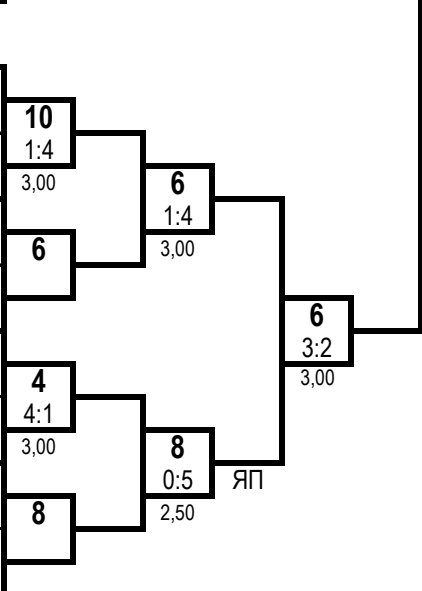

3 место

**СМИРНОВ Николай**  
Владимирская обл.

3 место

**ГИРС Роман**  
Московская обл.

Ут А

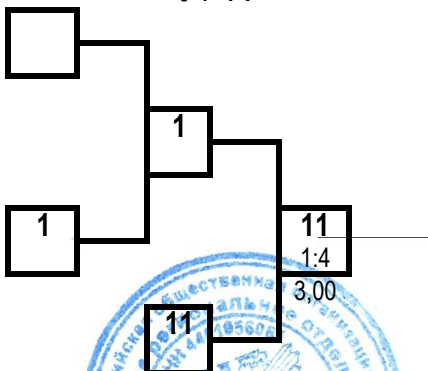

Ут Б

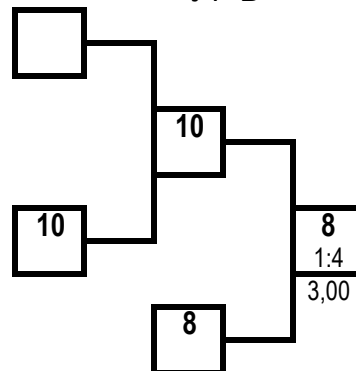

Гл. судья, ВК



*Г.А. Артеменко*

Г.А. Артеменко  
(г. Нижний Новгород)

Гл. секретарь, ВК

*А.Ю. Плаутина*

А.Ю. Плаутина  
(г. Орел)

**Всероссийские соревнования среди юношей и девушек  
12-13, 14-15, 16-17 лет по рукопашному бою  
(СМ № 2100440021022401 в ЕКП Минспорта на 2024 год)**

25-28 апреля 2024 года

г. Кострома

**ПРОТОКОЛ ХОДА СОРЕВНОВАНИЙ**

юноши 14-15 лет

Вес **73** кг

**5** чел.

**А**

<b>1</b>	ЩЕГЛОВ Даниил	1юн.р. 31.07.2008	ЦФО Владимирская обл.
<b>5</b>	ЩЕРБАКОВ Максим	1юн.р. 10.03.2010	ЦФО Московская обл.
<b>3</b>	ШУХАЕВ Илья	1р. 24.05.2009	УФО ХМАО-Югра
<b>7</b>			

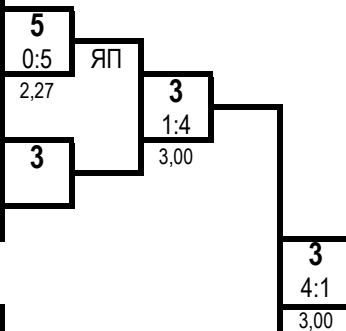

1 место

**ШУХАЕВ Илья**  
ХМАО-Югра

**Б**

<b>2</b>	МЕНДРИК Андрей	1юн.р. 25.12.2008	ЦФО Костромская обл.
<b>6</b>			
<b>4</b>	АНТОНЕНКО Богдан	2р. 09.02.2009	ЦФО Московская обл.
<b>8</b>			

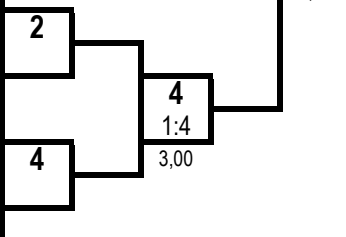

2 место

**АНТОНЕНКО Богдан**  
Московская обл.

Ут А

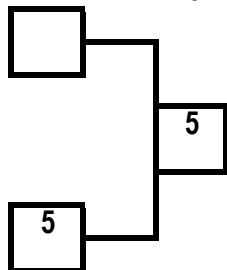

Ут Б

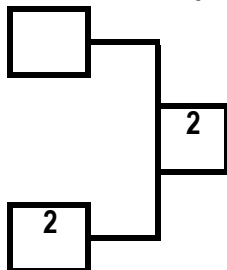

3 место

**ЩЕРБАКОВ Максим**  
Московская обл.

3 место

**МЕНДРИК Андрей**  
Костромская обл.

**ПРОТОКОЛ ЛИЧНЫХ РЕЗУЛЬТАТОВ**

Место	№ жр	Фамилия	Имя	Отчество	ФО	Субъект РФ	Разряд (звание)	Дата рождения	Тренер
<b>1</b>	3	ШУХАЕВ	Илья	Юрьевич	УФО	ХМАО-Югра	1р.	24.05.2009	Осипов АИ
<b>2</b>	4	АНТОНЕНКО	Богдан	Сергеевич	ЦФО	Московская обл.	2р.	09.02.2009	Куликов КЕ Куликова ВО
<b>3</b>	5	ЩЕРБАКОВ	Максим	Константинович	ЦФО	Московская обл.	1юн.р.	10.03.2010	Политаев ПВ Мусатов ВВ
<b>3</b>	2	МЕНДРИК	Андрей	Олегович	ЦФО	Костромская обл.	1юн.р.	25.12.2008	Оганисян АА
<b>5</b>	1	ЩЕГЛОВ	Даниил	Андреевич	ЦФО	Владимирская обл.	1юн.р.	31.07.2008	Яковлев СА

Гл. судья, ВК



Г.А. Артеменко  
(г. Нижний Новгород)

Гл. секретарь, ВК

А.Ю. Плаутина  
(г. Орел)



**Всероссийские соревнования среди юношей и девушек  
12-13, 14-15, 16-17 лет по рукопашному бою  
(СМ № 2100440021022401 в ЕКП Минспорта на 2024 год)**

25-28 апреля 2024 года

г. Кострома

**ПРОТОКОЛ ХОДА СОРЕВНОВАНИЙ**

юноши 14-15 лет

Вес **73+** кг

4 чел.

**А**

1	КУКСАС Андрей	1юн.р. 19.12.2008	ЦФО Костромская обл.
5			
3	АТАШОВ Али	1юн.р. 30.06.2008	ПФО Кировская обл.
7			

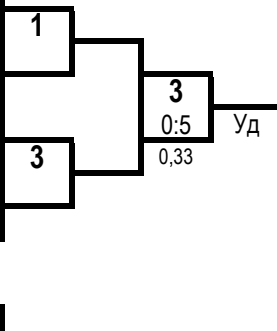

1 место

**АТАШОВ Али**  
Кировская обл.

**Б**

2	ЛИТВИНЕНКО Николай	1юн.р. 07.09.2008	ПФО Кировская обл.
6			
4	ТИХОМИРОВ Матвей	1юн.р. 04.05.2008	ПФО Нижегородская обл.
8			

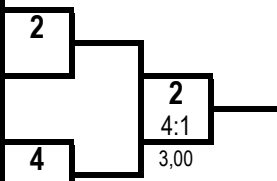

2 место

**ЛИТВИНЕНКО Николай**  
Кировская обл.

Ут А

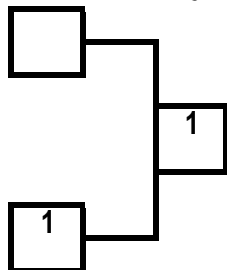

Ут Б

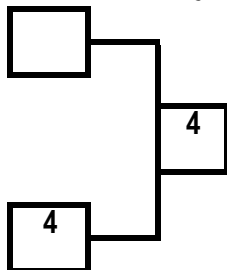

3 место

**КУКСАС Андрей**  
Костромская обл.

3 место

**ТИХОМИРОВ Матвей**  
Нижегородская обл.

**ПРОТОКОЛ ЛИЧНЫХ РЕЗУЛЬТАТОВ**

Место	№ жр	Фамилия Имя Отчество	ФО	Субъект РФ	Разряд (звание)	Дата рождения	Тренер
1	3	АТАШОВ Али Аладдин оглы	ПФО	Кировская обл.	1юн.р.	30.06.2008	Губин ВВ
2	2	ЛИТВИНЕНКО Николай Вадимович	ПФО	Кировская обл.	1юн.р.	07.09.2008	Губин ВВ
3	1	КУКСАС Андрей Сергеевич	ЦФО	Костромская обл.	1юн.р.	19.12.2008	Твердохлеб НИ Григорьев НЮ
3	4	ТИХОМИРОВ Матвей Алексеевич	ПФО	Нижегородская обл.	1юн.р.	04.05.2008	Мешков МА

Гл. судья, ВК



Г.А. Артеменко  
(г. Нижний Новгород)

Гл. секретарь, ВК

А.Ю. Плаутина  
(г. Орел)

**Всероссийские соревнования среди юношей и девушек  
12-13, 14-15, 16-17 лет по рукопашному бою  
(СМ № 2100440021022401 в ЕКП Минспорта на 2024 год)**

25-28 апреля 2024 года

г. Кострома

**ПРОТОКОЛ ХОДА СОРЕВНОВАНИЙ**

**вес 44 кг**

**девушки 14-15 лет**

№ жр.	№ табл	Фамилия, Имя	ФО	Субъект РФ	Разряд					Сумма баллов	Место	
						1	2	3				
1	281	ФАТОВА Владислава	СЗФО	Вологодская обл.	1юн.р.		0	0	0	0	0	3
							1,56	10	2,19	10		
							ЯП		ЯП			
2	140	ЛАВРОВА Валерия	СПб	г. Санкт-Петербург	1р.	5	10		4	12	9	1
						1,56	0		3,00	4		
						ЯП				22		
3	319	ТОЛБАТОВА Юлия	ЦФО	Калужская обл.	1юн.р.	5	10	1	4		6	2
						2,19	0	3,00	12			
						ЯП				14		

**ПРОТОКОЛ ЛИЧНЫХ РЕЗУЛЬТАТОВ**

№ жр.	Фамилия, Имя	Дата рождения	Разряд	ФО	Субъект РФ	Тренер	Место
2	ЛАВРОВА Валерия Ильинична	14.08.2009	1р.	СПб	г. Санкт-Петербург	Смирнов АА	1
3	ТОЛБАТОВА Юлия Владимировна	03.06.2008	1юн.р.	ЦФО	Калужская обл.	Мосесян НР	2
1	ФАТОВА Владислава Викторовна	17.11.2009	1юн.р.	СЗФО	Вологодская обл.	Погосов АС	3

Главный судья, ВК

Г.А. Артеменко (г. Нижний Новгород)

Главный секретарь, ВК

А.Ю. Плаутина (г. Орел)



**Всероссийские соревнования среди юношей и девушек  
12-13, 14-15, 16-17 лет по рукопашному бою  
(СМ № 2100440021022401 в ЕКП Минспорта на 2024 год)**

25-28 апреля 2024 года

г. Кострома

**ПРОТОКОЛ ХОДА СОРЕВНОВАНИЙ**

**вес 48 кг**

**девушки 14-15 лет**

№ жр.	№ табл	Фамилия, Имя	ФО	Субъект РФ	Разряд					Сумма баллов	Место	
						1	2	3				
1	204	ГУРЬЕВА Наталья	ПФО	Респ. Мордовия	Зр.		0	5	4	6	4	3
							2,36	15	3,00	3		
							ЯП					
2	132	ГУСАРОВА Вероника	СПб	г. Санкт-Петербург	1р.	5	15		1	4	6	1
						2,36	5		3,00	7		
							ЯП					
3	272	ПОЛЕННИКОВА Кристина	ЦФО	Липецкая обл.	1р.	1	3	4	7		5	2
						3,00	6	3,00	4			

**ПРОТОКОЛ ЛИЧНЫХ РЕЗУЛЬТАТОВ**

№ жр.	Фамилия, Имя	Дата рождения	Разряд	ФО	Субъект РФ	Тренер	Место
2	ГУСАРОВА Вероника Вадимовна	31.05.2009	1р.	СПб	г. Санкт-Петербург	Акопян ГА Новоторов ЕЕ	<b>1</b>
3	ПОЛЕННИКОВА Кристина Евгеньевна	03.09.2009	1р.	ЦФО	Липецкая обл.	Качмазов АЗ	<b>2</b>
1	ГУРЬЕВА Наталья Геннадьевна	04.11.2009	Зр.	ПФО	Респ. Мордовия	Гурьев ГВ	<b>3</b>

Главный судья, ВК



Г.А. Артеменко (г. Нижний Новгород)

Главный секретарь, ВК

А.Ю. Плаутина (г. Орел)

**Всероссийские соревнования среди юношей и девушек  
12-13, 14-15, 16-17 лет по рукопашному бою  
(СМ № 2100440021022401 в ЕКП Минспорта на 2024 год)**

25-28 апреля 2024 года

г. Кострома

**ПРОТОКОЛ ХОДА СОРЕВНОВАНИЙ**

девушки 14-15 лет

Вес **53** кг

**5** чел.

**А**

1	КАЛИНА Ольга	2р. 30.06.2008	ЦФО Костромская обл.
5	ВАЛОВА Наталья	1юн.р. 23.03.2009	ПФО Нижегородская обл.
3	РАКОВА Станислава	1юн.р. 26.12.2009	ПФО Кировская обл.
7			

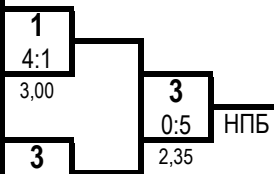

1 место

**ДУДНИК Полина**

Костромская обл.

**Б**

2	ДУДНИК Полина	2р. 06.05.2009	ЦФО Костромская обл.
6			
4	ЗАХАРОВА Мария	1юн.р. 24.11.2008	ПФО Нижегородская обл.
8			

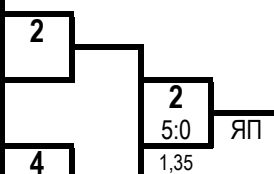

2 место

**РАКОВА Станислава**

Кировская обл.

Ут А

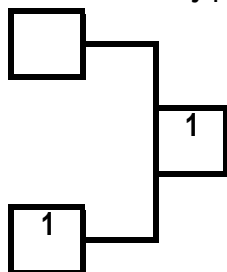

Ут Б

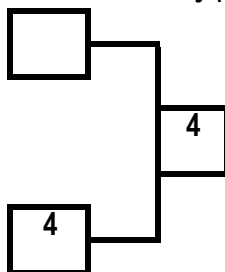

3 место

**КАЛИНА Ольга**

Костромская обл.

3 место

**ЗАХАРОВА Мария**

Нижегородская обл.

**ПРОТОКОЛ ЛИЧНЫХ РЕЗУЛЬТАТОВ**

Место	№ жр	Фамилия Имя Отчество	ФО	Субъект РФ	Разряд (звание)	Дата рождения	Тренер
1	2	ДУДНИК Полина Константиновна	ЦФО	Костромская обл.	2р.	06.05.2009	Мартыненко ИВ
2	3	РАКОВА Станислава Юрьевна	ПФО	Кировская обл.	1юн.р.	26.12.2009	Раджабов АА
3	1	КАЛИНА Ольга Юрьевна	ЦФО	Костромская обл.	2р.	30.06.2008	Твердохлеб НИ Григорьев НЮ
3	4	ЗАХАРОВА Мария Олеговна	ПФО	Нижегородская обл.	1юн.р.	24.11.2008	Иванов НВ Бахарев ЮА
5	5	ВАЛОВА Наталья Михайловна	ПФО	Нижегородская обл.	1юн.р.	23.03.2009	Иванов НВ

Гл. судья, ВК



Г.А. Артеменко  
(г. Нижний Новгород)

Гл. секретарь, ВК

А.Ю. Плаутина  
(г. Орел)

**Всероссийские соревнования среди юношей и девушек  
12-13, 14-15, 16-17 лет по рукопашному бою  
(СМ № 2100440021022401 в ЕКП Минспорта на 2024 год)**

25-28 апреля 2024 года

г. Кострома

**ПРОТОКОЛ ХОДА СОРЕВНОВАНИЙ**

девушки 14-15 лет

Вес **58+** кг

7 чел.

**А**

1	СОКОЛОВА Екатерина	2р. 24.08.2009	УФО Свердловская обл.
5	ШАРНИНА Дарья	1юн.р. 08.07.2009	ПФО Кировская обл.
3	ЕМЕЛЬЯНОВА Ольга	1юн.р. 09.07.2008	СЗФО Калининградская обл.
7	ШАМАНОВА Юлия	1юн.р. 26.01.2009	ЦФО Владимирская обл.

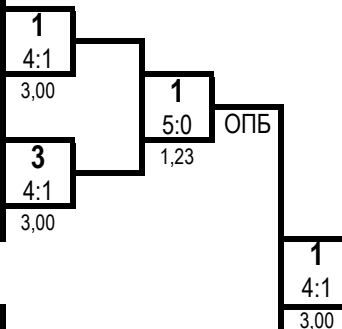

1 место

**СОКОЛОВА Екатерина**

Свердловская обл.

**Б**

2	КУДРЯВЦЕВА Екатерина	1юн.р. 28.08.2008	ЦФО Московская обл.
6	ШУМИХИНА Полина	1юн.р. 30.09.2009	ПФО Кировская обл.
4	ПЕТРУНИНА Стефания	2р. 16.02.2009	ЦФО Костромская обл.
8			

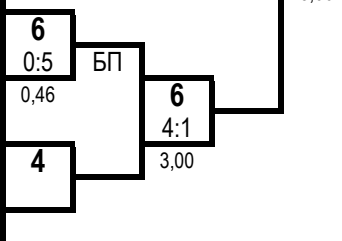

2 место

**ШУМИХИНА Полина**

Кировская обл.

Ут А

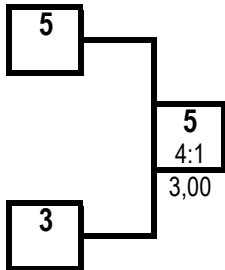

Ут Б

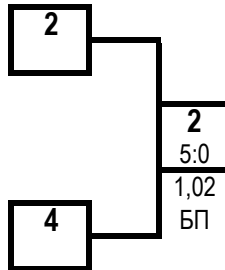

3 место

**ШАРНИНА Дарья**

Кировская обл.

3 место

**КУДРЯВЦЕВА Екатерина**

Московская обл.

**ПРОТОКОЛ ЛИЧНЫХ РЕЗУЛЬТАТОВ**

Место	№ жр	Фамилия	Имя	Отчество	ФО	Субъект РФ	Разряд (звание)	Дата рождения	Тренер
1	1	СОКОЛОВА	Екатерина	Васильевна	УФО	Свердловская обл.	2р.	24.08.2009	Хлюпин ОС
2	6	ШУМИХИНА	Полина	Игоревна	ПФО	Кировская обл.	1юн.р.	30.09.2009	Кобелев ЕС
3	5	ШАРНИНА	Дарья	Сергеевна	ПФО	Кировская обл.	1юн.р.	08.07.2009	Докшин СН
3	2	КУДРЯВЦЕВА	Екатерина	Максимовна	ЦФО	Московская обл.	1юн.р.	28.08.2008	Леонидов МА
5	3	ЕМЕЛЬЯНОВА	Ольга	Павловна	СЗФО	Калининградская обл.	1юн.р.	09.07.2008	Давыдова ЕЮ Васильев ЮВ
5	4	ПЕТРУНИНА	Стефания	Алексеевна	ЦФО	Костромская обл.	2р.	16.02.2009	Мартыненко ИВ
7	7	ШАМАНОВА	Юлия	Андреевна	ЦФО	Владимирская обл.	1юн.р.	26.01.2009	Кошелев АВ

Гл. судья, ВК



Г.А. Артеменко  
(г. Нижний Новгород)

Гл. секретарь, ВК

А.Ю. Плаутина  
(г. Орел)

**Всероссийские соревнования среди юношей и девушек  
12-13, 14-15, 16-17 лет по рукопашному бою  
(СМ № 2100440021022401 в ЕКП Минспорта на 2024 год)**

25-28 апреля 2024 года

г. Кострома

**ПРОТОКОЛ ХОДА СОРЕВНОВАНИЙ**

юноши 16-17 лет

Вес **48** кг

**6** чел.

**А**

1	УМАРОВ Гаджимурад	1р. 04.10.2006	СКФО Респ. Дагестан
5	ФОМИЧЕВ Константин	2р. 10.02.2008	ЦФО Владимирская обл.
3	АЛЕКСАНДРОВ Владислав	2р. 19.09.2007	ЦФО Владимирская обл.
7			

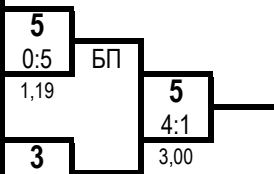

1 место

**КОРШУНОВ Никита**

Московская обл.

**Б**

2	АХМЕДОВ Вадим	2р. 22.03.2008	УФО Свердловская обл.
6	АЛЕКСАНДРОВ Кирилл	2р. 19.09.2007	ЦФО Владимирская обл.
4	КОРШУНОВ Никита	1р. 20.08.2008	ЦФО Московская обл.
8			

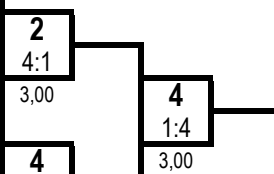

2 место

**ФОМИЧЕВ Константин**

Владимирская обл.

Ут А

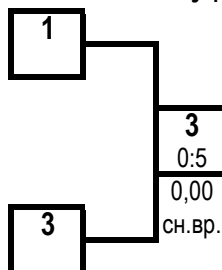

Ут Б

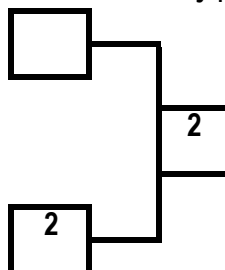

3 место

**АЛЕКСАНДРОВ Владислав**

Владимирская обл.

3 место

**АХМЕДОВ Вадим**

Свердловская обл.

**ПРОТОКОЛ ЛИЧНЫХ РЕЗУЛЬТАТОВ**

Место	№ жр	Фамилия	Имя	Отчество	ФО	Субъект РФ	Разряд (звание)	Дата рождения	Тренер
1	4	КОРШУНОВ	Никита		ЦФО	Московская обл.	1р.	20.08.2008	Куликов КЕ Куликова ВО
2	5	ФОМИЧЕВ	Константин		ЦФО	Владимирская обл.	2р.	10.02.2008	Минигулов ВХ
3	3	АЛЕКСАНДРОВ	Владислав	Олегович	ЦФО	Владимирская обл.	2р.	19.09.2007	Кошелев АВ
3	2	АХМЕДОВ	Вадим	Андреевич	УФО	Свердловская обл.	2р.	22.03.2008	Черников АВ
5	1	УМАРОВ	Гаджимурад		СКФО	Респ. Дагестан	1р.	04.10.2006	Алиев ЗК
6	6	АЛЕКСАНДРОВ	Кирилл	Олегович	ЦФО	Владимирская обл.	2р.	19.09.2007	Кошелев АВ

Гл. судья, ВК



Г.А. Артеменко  
(г. Нижний Новгород)

Гл. секретарь, ВК

А.Ю. Плаутина  
(г. Орел)

**Всероссийские соревнования среди юношей и девушек  
12-13, 14-15, 16-17 лет по рукопашному бою  
(СМ № 2100440021022401 в ЕКП Минспорта на 2024 год)**

25-28 апреля 2024 года

г. Кострома

**ПРОТОКОЛ ХОДА СОРЕВНОВАНИЙ**

**вес 52 кг**

**юноши 16-17 лет**

№ жр.	№ табл	Фамилия, Имя	ФО	Субъект РФ	Разряд	1				2				3				Сумма баллов	Место		
						1	2	3	4	1	2	3	4	1	2	3	4				
1	115	ШАНДЫБА Владимир	ЦФО	Костромская обл.	1р.			5	12	4	5									9	1
								2,40	1	3,00	3										
								ЯП													
																17					
2	208	МЕРКУШКИН Владислав	ПФО	Респ. Мордовия	2р.	0	1			0	0									0	3
						2,40	12			0,30	1										
								ЯП						БП							
																1					
3	209	ОШКИН Андрей	ПФО	Респ. Мордовия	2р.	1	3	5	1											6	2
						3,00	5	0,30	0												
								БП													
																4					

**ПРОТОКОЛ ЛИЧНЫХ РЕЗУЛЬТАТОВ**

№ жр.	Фамилия, Имя	Дата рождения	Разряд	ФО	Субъект РФ	Тренер	Место
1	ШАНДЫБА Владимир Андреевич	15.01.2008	1р.	ЦФО	Костромская обл.	Рабаданов МИ	<b>1</b>
3	ОШКИН Андрей Николаевич	07.01.2008	2р.	ПФО	Респ. Мордовия	Юдин ОВ	<b>2</b>
2	МЕРКУШКИН Владислав Алексеевич	23.11.2007	2р.	ПФО	Респ. Мордовия	Юдин ОВ	<b>3</b>

Главный судья, ВК

Г.А. Артеменко (г. Нижний Новгород)

Главный секретарь, ВК

А.Ю. Плаутина (г. Орел)





**Всероссийские соревнования среди юношей и девушек  
12-13, 14-15, 16-17 лет по рукопашному бою  
(СМ № 2100440021022401 в ЕКП Минспорта на 2024 год)**

25-28 апреля 2024 года

г. Кострома

**ПРОТОКОЛ ЛИЧНЫХ РЕЗУЛЬТАТОВ**

юноши 16-17 лет

Вес **57** кг

**16** чел.

Место	№ жр	Фамилия Имя Отчество	ФО	Субъект	Разряд (звание)	Дата рождения	Тренер
<b>1</b>	1	ПЕТРОВИЧЕВ Денис Александрович	ЦФО	Костромская обл.	1р.	29.01.2007	Иванов ВН
<b>2</b>	4	КЛЮКИН Иван Сергеевич	УФО	Свердловская обл.	2р.	15.05.2007	Ямов ИВ
<b>3</b>	9	КРАСОВ Никита Сергеевич	СЗФО	Ленинградская обл.	КМС	10.07.2006	Рябков АН
<b>3</b>	6	КРАСОВ Михаил Сергеевич	СЗФО	Ленинградская обл.	2р.	10.07.2006	Рябков АН
<b>5</b>	7	ИВАНОВ Кирилл Владимирович	ЦФО	Калужская обл.	2р.	13.09.2007	Ахмедов РГ
<b>5</b>	12	РУМЯНЦЕВ Артем Вячеславович	ЦФО	Костромская обл.	1р.	10.03.2008	Рабданов МИ Кушнерик ИГ
<b>7-8</b>	5	СЕРДИТОВ Дмитрий Александрович	ПФО	Кировская обл.	2р.	11.08.2007	Кобелев ЕС
<b>7-8</b>	8	СЕМЕНОВ Роман Викторович	ЦФО	Московская обл.	2р.	11.12.2007	Куликов КЕ Куликова ВО
<b>9-10</b>	3	ДАВЫДОВ Глеб Денисович	СЗФО	Калининградская обл.	1р.	22.04.2007	Давыдова ЕЮ Васильев ЮВ
<b>9-10</b>	2	БЕРЕЗНИКОВСКИЙ Кирилл Алексеевич	ЦФО	Костромская обл.	2р.	11.04.2008	Иванов ВН
<b>11-16</b>	13	САЛАМОВ Богдан Артемович	ЦФО	Костромская обл.	2р.	30.12.2007	Оганисян АА
<b>11-16</b>	11	ВАРНАВСКИЙ Максим Александрович	СЗФО	Вологодская обл.	2р.	29.06.2007	Гурылев ЕВ
<b>11-16</b>	15	АБДУЛХАКОВ Талхат Абдулаевич	СКФО	Респ. Дагестан	1р.	16.08.2006	Магомаев МХ
<b>11-16</b>	10	АЛИЕВ Шамиль Надирханович	СКФО	Респ. Дагестан	1р.	02.08.2007	Алиев ЗК
<b>11-16</b>	14	ШИРКУНОВ Владислав Игоревич	СЗФО	Вологодская обл.	2р.	10.09.2006	Гурылев ЕВ
<b>11-16</b>	16	ПАНЧУК Сергей Александрович	ПФО	Нижегородская обл.	2р.	27.06.2007	Тавров АВ Кукушкин НВ

Гл. судья, ВК

Гл. секретарь, ВК



Г.А. Артеменко  
(г. Нижний Новгород)

А.Ю. Плаутина  
(г. Орел)



**Всероссийские соревнования среди юношей и девушек  
12-13, 14-15, 16-17 лет по рукопашному бою  
(СМ № 2100440021022401 в ЕКП Минспорта на 2024 год)**

25-28 апреля 2024 года

г. Кострома

**ПРОТОКОЛ ХОДА СОРЕВНОВАНИЙ**

юноши 16-17 лет

Вес **57** кг 16 чел.

**А**

1	ПЕТРОВИЧЕВ Денис	1р. 29.01.2007	ЦФО Костромская обл.
9	КРАСОВ Никита	КМС 10.07.2006	СЗФО Ленинградская обл.
5	СЕРДИТОВ Дмитрий	2р. 11.08.2007	ПФО Кировская обл.
13	САЛАМОВ Богдан	2р. 30.12.2007	ЦФО Костромская обл.
3	ДАВЫДОВ Глеб	1р. 22.04.2007	СЗФО Калининградская обл.
11	ВАРНАВСКИЙ Максим	2р. 29.06.2007	СЗФО Вологодская обл.
7	ИВАНОВ Кирилл	2р. 13.09.2007	ЦФО Калужская обл.
15	АБДУЛХАКОВ Талхат	1р. 16.08.2006	СКФО Респ. Дагестан

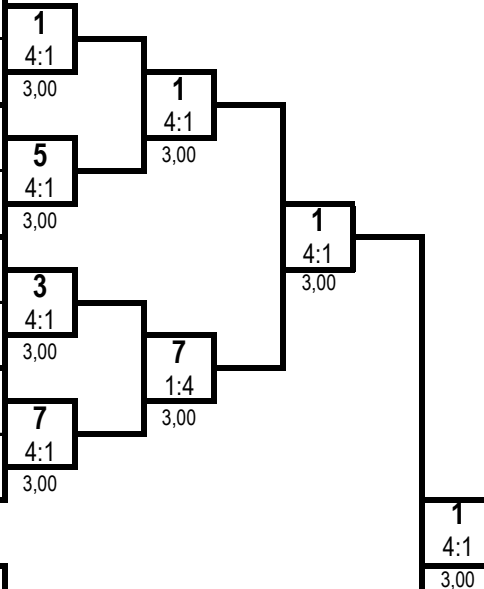

1 место

**ПЕТРОВИЧЕВ Денис**  
Костромская обл.

2 место

**КЛЮКИН Иван**  
Свердловская обл.

**Б**

2	БЕРЕЗНИКОВСКИЙ Кирилл	2р. 11.04.2008	ЦФО Костромская обл.
10	АЛИЕВ Шамиль	1р. 02.08.2007	СКФО Респ. Дагестан
6	КРАСОВ Михаил	2р. 10.07.2006	СЗФО Ленинградская обл.
14	ШИРКУНОВ Владислав	2р. 10.09.2006	СЗФО Вологодская обл.
4	КЛЮКИН Иван	2р. 15.05.2007	УФО Свердловская обл.
12	РУМЯНЦЕВ Артем	1р. 10.03.2008	ЦФО Костромская обл.
8	СЕМЕНОВ Роман	2р. 11.12.2007	ЦФО Московская обл.
16	ПАНЧУК Сергей	2р. 27.06.2007	ПФО Нижегородская обл.

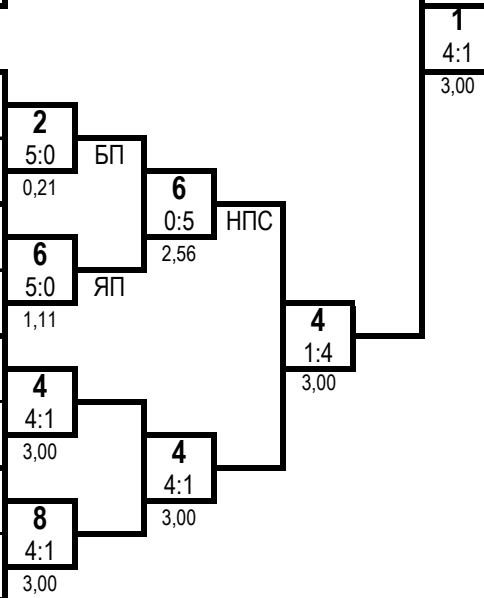

3 место

**КРАСОВ Никита**  
Ленинградская обл.

3 место

**КРАСОВ Михаил**  
Ленинградская обл.

Ут А

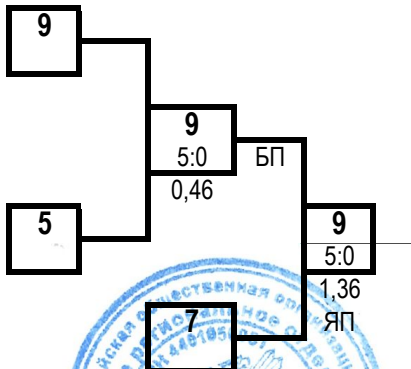

Ут Б

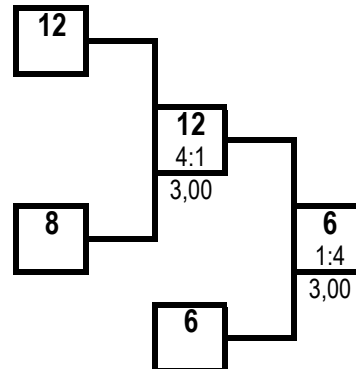

Гл. судья, ВК



Г.А. Артеменко  
(г. Нижний Новгород)

Гл. секретарь, ВК

А.Ю. Плаутина  
(г. Орел)

**Всероссийские соревнования среди юношей и девушек  
12-13, 14-15, 16-17 лет по рукопашному бою  
(СМ № 2100440021022401 в ЕКП Минспорта на 2024 год)**

25-28 апреля 2024 года

г. Кострома

**ПРОТОКОЛ ЛИЧНЫХ РЕЗУЛЬТАТОВ**

юноши 16-17 лет

Вес **62** кг

**16** чел.

Место	№ жр	Фамилия Имя Отчество	ФО	Субъект	Разряд (звание)	Дата рождения	Тренер
<b>1</b>	1	ПОПОВ Антон Евгеньевич	ЦФО	Костромская обл.	КМС	26.02.2007	Каштылов ОВ
<b>2</b>	8	ПЕТРЕНКО Тихон Дмитриевич	ЦФО	Московская обл.	1р.	07.04.2008	Куликов КЕ Куликова ВО
<b>3</b>	3	ТАРОВ Всеволод Александрович	ЦФО	Костромская обл.	2р.	21.02.2007	Мартыненко ИВ
<b>3</b>	6	МОМОТ Данила Вячеславович	ЦФО	Московская обл.	1р.	09.09.2007	Манухин РВ
<b>5</b>	5	СОКОЛОВ Матвей Витальевич	ПФО	Респ. Мордовия	2р.	21.04.2007	Гурьев ГВ
<b>5</b>	4	ВОЛКОВ Иван Васильевич	СЗФО	Вологодская обл.	2р.	11.05.2007	Гурылев ЕВ
<b>7-8</b>	9	СМОЛИН Дмитрий Геннадьевич	ПФО	Нижегородская обл.	2р.	19.07.2007	Тавров АВ Кукушкин НВ
<b>7-8</b>	16	АТУВОВ Марсель Мухтарханович	ПФО	Нижегородская обл.	2р.	21.03.2007	Тавров АВ Кукушкин НВ
<b>9-10</b>	7	УСМАНОВ Башир Рустамович	СКФО	Респ. Дагестан	1р.	01.03.2007	Абдуллаев АА
<b>9-10</b>	10	ЛОБАНОВ Алексей Евгеньевич	ПФО	Кировская обл.	2р.	01.12.2006	Раджабов АА
<b>11-16</b>	13	КОВАЛЕВ Василий Юрьевич	ЦФО	Костромская обл.	2р.	30.05.2007	Мартыненко ИВ
<b>11-16</b>	11	ЧИБИСОВ Роман Олегович	ЮФО	Волгоградская обл.	2р.	08.04.2008	Горохович АА
<b>11-16</b>	15	КУЗИН Андрей Владимирович	ПФО	Нижегородская обл.	2р.	17.11.2006	Тавров АВ Кукушкин НВ
<b>11-16</b>	2	МАСТАКОВ Степан Константинович	ЦФО	Костромская обл.	2р.	11.11.2007	Твердохлеб НИ Григорьев НЮ
<b>11-16</b>	14	СВИРИДОНОВ Алексей Васильевич	ПФО	Нижегородская обл.	2р.	23.10.2007	Тавров АВ Кукушкин НВ
<b>11-16</b>	12	ПЕТРУНИН Семен Алексеевич	ЦФО	Костромская обл.	2р.	17.02.2007	Мартыненко ИВ

Гл. судья, ВК

Гл. секретарь, ВК



Г.А. Артеменко  
(г. Нижний Новгород)

А.Ю. Плаутина  
(г. Орел)

**Всероссийские соревнования среди юношей и девушек  
12-13, 14-15, 16-17 лет по рукопашному бою  
(СМ № 2100440021022401 в ЕКП Минспорта на 2024 год)**

25-28 апреля 2024 года

г. Кострома

**ПРОТОКОЛ ХОДА СОРЕВНОВАНИЙ**

юноши 16-17 лет

Вес **62** кг **16** чел.

**А**

1	ПОПОВ Антон	КМС 26.02.2007	ЦФО Костромская обл.
9	СМОЛИН Дмитрий	2р. 19.07.2007	ПФО Нижегородская обл.
5	СОКОЛОВ Матвей	2р. 21.04.2007	ПФО Респ. Мордовия
13	КОВАЛЕВ Василий	2р. 30.05.2007	ЦФО Костромская обл.
3	ТАРОВ Всеволод	2р. 21.02.2007	ЦФО Костромская обл.
11	ЧИБИСОВ Роман	2р. 08.04.2008	ЮФО Волгоградская обл.
7	УСМАНОВ Башир	1р. 01.03.2007	СКФО Респ. Дагестан
15	КУЗИН Андрей	2р. 17.11.2006	ПФО Нижегородская обл.

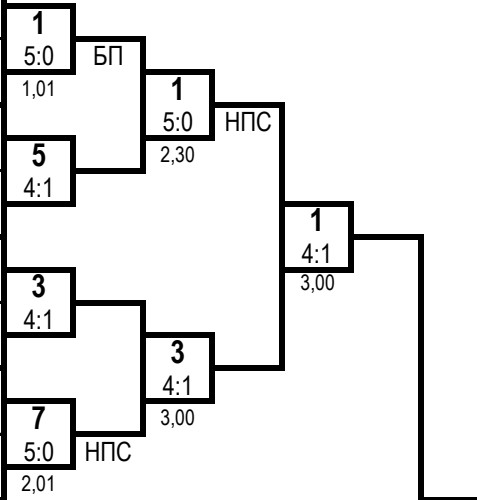

1 место

**ПОПОВ Антон**  
Костромская обл.

2 место

**ПЕТРЕНКО Тихон**  
Московская обл.

**Б**

2	МАСТАКОВ Степан	2р. 11.11.2007	ЦФО Костромская обл.
10	ЛОБАНОВ Алексей	2р. 01.12.2006	ПФО Кировская обл.
6	МОМОТ Данила	1р. 09.09.2007	ЦФО Московская обл.
14	СВИРИДОНОВ Алексей	2р. 23.10.2007	ПФО Нижегородская обл.
4	ВОЛКОВ Иван	2р. 11.05.2007	СЗФО Вологодская обл.
12	ПЕТРУНИН Семен	2р. 17.02.2007	ЦФО Костромская обл.
8	ПЕТРЕНКО Тихон	1р. 07.04.2008	ЦФО Московская обл.
16	АТУВОВ Марсель	2р. 21.03.2007	ПФО Нижегородская обл.

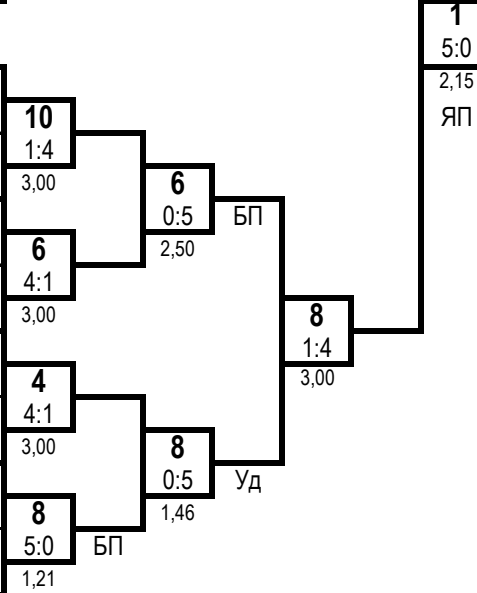

3 место

**ТАРОВ Всеволод**  
Костромская обл.

3 место

**МОМОТ Данила**  
Московская обл.

Ут А

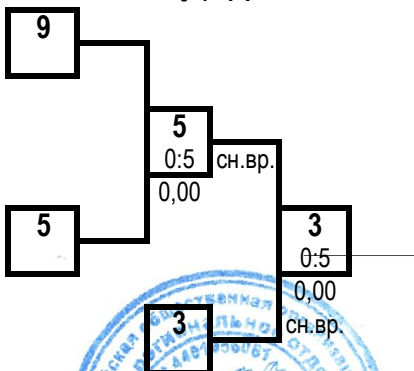

Ут Б

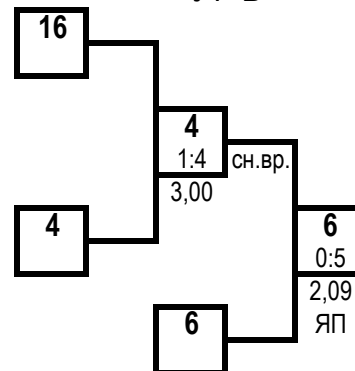

Гл. судья, ВК



Г.А. Артеменко  
(г. Нижний Новгород)

Гл. секретарь, ВК

А.Ю. Плаутина  
(г. Орел)

**Всероссийские соревнования среди юношей и девушек  
12-13, 14-15, 16-17 лет по рукопашному бою  
(СМ № 2100440021022401 в ЕКП Минспорта на 2024 год)**

25-28 апреля 2024 года

г. Кострома

**ПРОТОКОЛ ЛИЧНЫХ РЕЗУЛЬТАТОВ**

юноши 16-17 лет

Вес **67** кг

**16** чел.

Место	№ жр	Фамилия Имя Отчество	ФО	Субъект	Разряд (звание)	Дата рождения	Тренер
1	5	АНДРЕЕВ Артем Павлович	ЦФО	Костромская обл.	2р.	25.05.2006	Слепцов АН
2	2	ВАХИТОВ Вадим Альбертович	УФО	ХМАО-Югра	1р.	28.05.2006	Осипов АИ
3	3	УХОВ Дмитрий Иванович	ЦФО	Костромская обл.	1р.	10.09.2007	Каштылов ОВ
3	12	ЗАХАРОВ Илья Камович	ЦФО	Московская обл.	1р.	10.04.2008	Политаев ПВ Мусатов ВВ
5	1	БАБАЕВ Эльвин Эльшан оглы	УФО	ХМАО-Югра	1р.	20.08.2007	Осипов АИ
5	6	ЗЫРЯНОВ Григорий Иванович	ЦФО	Костромская обл.	2р.	27.07.2006	Оганисян АА
7-8	13	БАСКАКОВ Константин Алексеевич	ПФО	Нижегородская обл.	КМС	06.06.2007	Тавров АВ Кукушкин НВ
7-8	10	АБДУЛЛАЕВ Амир Шамильевич	СКФО	Респ. Дагестан	2р.	24.06.2007	Магомаев МХ
9-10	7	ГОРЯИНОВ Павел Андреевич	ЦФО	Липецкая обл.	1р.	13.09.2006	Фаустов СА
9-10	8	ТАГАНОВ Арсений Дмитриевич	ЦФО	Владимирская обл.	2р.	07.02.2008	Кузьмичев АА
11-16	9	АЛТЫЕВ Инер Гуванджонович	ЦФО	Московская обл.	2р.	08.01.2008	Куликов КЕ Куликова ВО
11-16	11	КОРОЛЕВ Вадим Максимович	СЗФО	Ленинградская обл.	2р.	18.01.2007	Омельченко ЕВ
11-16	15	АЛИКУЛИЕВ Ренат Мурадович	ЦФО	Костромская обл.	2р.	16.04.2008	Оганисян АА
11-16	14	САФОНОВ Иван Денисович	ПФО	Нижегородская обл.	2р.	11.03.2008	Мешков МА
11-16	4	ХРАМЦОВ Арсений Евгеньевич	ЦФО	Костромская обл.	2р.	27.02.2008	Иванов ВН
11-16	16	КАЛИННИКОВ Александр Ильич	ПФО	Нижегородская обл.	2р.	21.08.2007	Тавров АВ Кукушкин НВ

Гл. судья, ВК

Гл. секретарь, ВК



Г.А. Артеменко  
(г. Нижний Новгород)

А.Ю. Плаутина  
(г. Орел)

**Всероссийские соревнования среди юношей и девушек  
12-13, 14-15, 16-17 лет по рукопашному бою  
(СМ № 2100440021022401 в ЕКП Минспорта на 2024 год)**

25-28 апреля 2024 года

г. Кострома

**ПРОТОКОЛ ХОДА СОРЕВНОВАНИЙ**

юноши 16-17 лет

Вес **67** кг 16 чел.

**А**

1	БАБАЕВ Эльвин	1р. 20.08.2007	УФО ХМАО-Югра	1	
9	АЛТЫЕВ Инер	2р. 08.01.2008	ЦФО Московская обл.	4:1	3,00
5	АНДРЕЕВ Артем	2р. 25.05.2006	ЦФО Костромская обл.	5	1:4 3,00
13	БАСКАКОВ Константин	КМС 06.06.2007	ПФО Нижегородская обл.	3:2	3,00
3	УХОВ Дмитрий	1р. 10.09.2007	ЦФО Костромская обл.	3	
11	КОРОЛЕВ Вадим	2р. 18.01.2007	СЗФО Ленинградская обл.	5:0	Уд 1,20
7	ГОРЯИНОВ Павел	1р. 13.09.2006	ЦФО Липецкая обл.	7	5:0 2,59
15	АЛИКУЛИЕВ Ренат	2р. 16.04.2008	ЦФО Костромская обл.	5:0	НПБ 1,44

1 место

**АНДРЕЕВ Артем**

Костромская обл.

2 место

**ВАХИТОВ Вадим**

ХМАО-Югра

**Б**

2	ВАХИТОВ Вадим	1р. 28.05.2006	УФО ХМАО-Югра	2	
10	АБДУЛЛАЕВ Амир	2р. 24.06.2007	СКФО Респ. Дагестан	4:1	3,00
6	ЗЫРЯНОВ Григорий	2р. 27.07.2006	ЦФО Костромская обл.	6	4:1 3,00
14	САФОНОВ Иван	2р. 11.03.2008	ПФО Нижегородская обл.	4:1	3,00
4	ХРАМЦОВ Арсений	2р. 27.02.2008	ЦФО Костромская обл.	12	
12	ЗАХАРОВ Илья	1р. 10.04.2008	ЦФО Московская обл.	1:4	3,00
8	ТАГАНОВ Арсений	2р. 07.02.2008	ЦФО Владимирская обл.	8	4:1 3,00
16	КАЛИННИКОВ Александр	2р. 21.08.2007	ПФО Нижегородская обл.	4:1	3,00

3 место

**УХОВ Дмитрий**

Костромская обл.

3 место

**ЗАХАРОВ Илья**

Московская обл.

Ут А

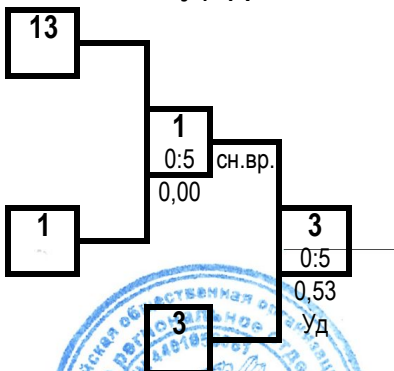

Ут Б

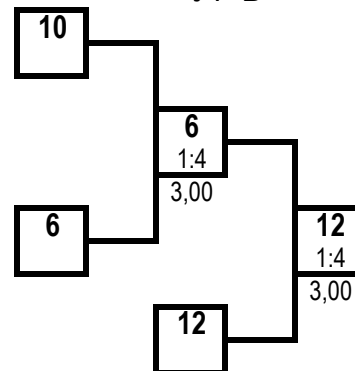

Гл. судья, ВК



Г.А. Артеменко  
(г. Нижний Новгород)

Гл. секретарь, ВК

А.Ю. Плаутина  
(г. Орел)

**Всероссийские соревнования среди юношей и девушек  
12-13, 14-15, 16-17 лет по рукопашному бою  
(СМ № 2100440021022401 в ЕКП Минспорта на 2024 год)**

25-28 апреля 2024 года

г. Кострома

**ПРОТОКОЛ ЛИЧНЫХ РЕЗУЛЬТАТОВ**

юноши 16-17 лет

Вес **73** кг

**16** чел.

Место	№ жр	Фамилия	Имя	Отчество	ФО	Субъект	Разряд (звание)	Дата рождения	Тренер
1	4	СИГОВ	Михаил	Артёмович	ЦФО	Костромская обл.	1р.	01.09.2007	Каштылов ОВ
2	1	ГУБАЧЁВ	Георгий	Алексеевич	УФО	ХМАО-Югра	1р.	03.10.2006	Осипов АИ
3	7	ОМЕЛЬЧЕНКО	Семен	Евгеньевич	СЗФО	Ленинградская обл.	КМС	21.06.2006	Омельченко ЕВ
3	12	ЖУЧКОВ	Егор	Сергеевич	ЦФО	Московская обл.	КМС	01.03.2007	Куликов КЕ Куликова ВО
5	13	СЕРЯКОВ	Егор	Александрович	ПФО	Нижегородская обл.	2р.	06.03.2008	Мешков МА Иванов НВ
5	2	ДАНИЛЕНКО	Егор	Владимирович	УФО	ХМАО-Югра	2р.	23.08.2007	Осипов АИ
7-8	9	САЛАЕВ	Станислав	Анатольевич	ПФО	Респ. Мордовия	1р.	17.01.2008	Юдин ОВ
7-8	8	САРАСОВ	Кирилл	Витальевич	ПФО	Респ. Мордовия	2р.	05.07.2007	Гурьев ГВ
9-10	11	КОВТЮК	Никита	Денисович	ЦФО	Московская обл.	2р.	07.01.2007	Политаев ПВ Мусатов ВВ
9-10	14	ШУКУРОВ	Даниил	Ниезалиевич	ПФО	Нижегородская обл.	1р.	23.01.2007	Калачев ММ Мартьянов ВА
11-16	5	ВОЛКОВ	Максим	Иванович	ЦФО	Костромская обл.	2р.	05.11.2006	Мартыненко ИВ
11-16	3	СИМАКОВ	Константин	Викторович	ПФО	Пермский край	2р.	31.07.2006	Кондаков ВС
11-16	15	ИСМАИЛОВ	Эльдар	Расимович	СКФО	Респ. Дагестан	1р.	23.08.2007	Алиев ЗК
11-16	10	БАРСУКОВ	Артем	Андреевич	ЦФО	Владимирская обл.	1р.	12.12.2007	Яковлев СА
11-16	6	ЕГОРОВ	Иван	Романович	ЦФО	Костромская обл.	2р.	19.05.2007	Хаджаниязов СЭ
11-16	16	РАГИМОВ	Саид	Заурович	СКФО	Респ. Дагестан	КМС	23.08.2007	Алиев ЗК

Гл. судья, ВК

Гл. секретарь, ВК



Г.А. Артеменко  
(г. Нижний Новгород)

А.Ю. Плаутина  
(г. Орел)



**Всероссийские соревнования среди юношей и девушек  
12-13, 14-15, 16-17 лет по рукопашному бою  
(СМ № 2100440021022401 в ЕКП Минспорта на 2024 год)**

25-28 апреля 2024 года

г. Кострома

**ПРОТОКОЛ ХОДА СОРЕВНОВАНИЙ**

юноши 16-17 лет

Вес **73** кг **16** чел.

**А**

1	ГУБАЧЕВ Георгий	1р. 03.10.2006	УФО ХМАО-Югра	1			
9	САПАЕВ Станислав	1р. 17.01.2008	ПФО Респ. Мордовия	5:0	ЯП	1	
5	ВОЛКОВ Максим	2р. 05.11.2006	ЦФО Костромская обл.	1,19		4:1	
13	СЕРЯКОВ Егор	2р. 06.03.2008	ПФО Нижегородская обл.	13		3,00	
3	СИМАКОВ Константин	2р. 31.07.2006	ПФО Пермский край	1:4		1	
11	КОВТЮК Никита	2р. 07.01.2007	ЦФО Московская обл.	11	ЯП	4:1	
7	ОМЕЛЬЧЕНКО Семен	КМС 21.06.2006	СЗФО Ленинградская обл.	0:5		3,00	
15	ИСМАИЛОВ Эльдар	1р. 23.08.2007	СКФО Респ. Дагестан	7		1:4	
				7		3,00	
				4:1		3,00	

1 место

**СИГОВ Михаил**  
Костромская обл.

2 место

**ГУБАЧЁВ Георгий**  
ХМАО-Югра

**Б**

2	ДАНИЛЕНКО Егор	2р. 23.08.2007	УФО ХМАО-Югра	2			
10	БАРСУКОВ Артем	1р. 12.12.2007	ЦФО Владимирская обл.	4:1		2	
6	ЕГОРОВ Иван	2р. 19.05.2007	ЦФО Костромская обл.	3,00		4:1	
14	ШУКУРОВ Даниил	1р. 23.01.2007	ПФО Нижегородская обл.	14	ЯП	3,00	
4	СИГОВ Михаил	1р. 01.09.2007	ЦФО Костромская обл.	0:5		4	
12	ЖУЧКОВ Егор	КМС 01.03.2007	ЦФО Московская обл.	2,57		0:5	
8	САРАСОВ Кирилл	2р. 05.07.2007	ПФО Респ. Мордовия	4		0,41	
16	РАГИМОВ Саид	КМС 23.08.2007	СКФО Респ. Дагестан	4		5:0	
				8	Уд	1,32	
				4:1		3,00	

3 место

**ОМЕЛЬЧЕНКО Семен**  
Ленинградская обл.

3 место

**ЖУЧКОВ Егор**  
Московская обл.

Ут А

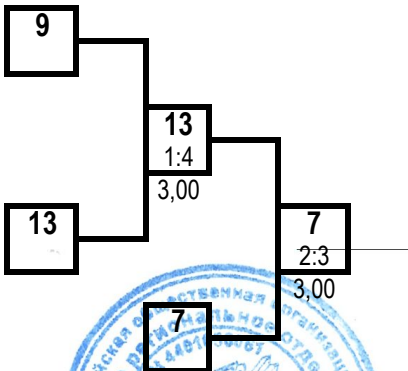

Ут Б

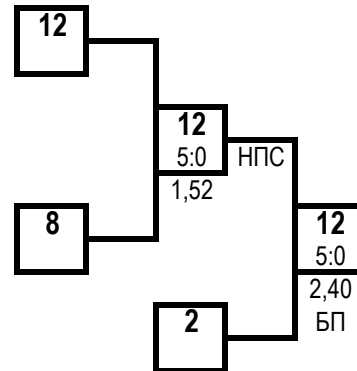

Гл. судья, ВК



Г.А. Артеменко  
(г. Нижний Новгород)

Гл. секретарь, ВК

А.Ю. Плаутина  
(г. Орел)

**Всероссийские соревнования среди юношей и девушек  
12-13, 14-15, 16-17 лет по рукопашному бою  
(СМ № 2100440021022401 в ЕКП Минспорта на 2024 год)**

25-28 апреля 2024 года

г. Кострома

**ПРОТОКОЛ ХОДА СОРЕВНОВАНИЙ**

**вес 80 кг**

**юноши 16-17 лет**

№ жр.	№ табл	Фамилия, Имя	ФО	Субъект РФ	Разряд	1				2				3				Сумма баллов	Место
						0	0	0	0	0,30	3	0,00	0	0	0	0	0		
1	28	МИКАИЛОВ Артем	УФО	ХМАО-Югра	2р.					0,30	3	0,00	0	0	0	0	0	0	3
										НПС				сн.вр.				0	
2	213	ЧУДАЕВ Андрей	ПФО	Респ. Мордовия	1р.	5	3			0,30	0			5	5			10	1
										НПС				НПС				8	
3	260	ГЕРАСИМОВ Дмитрий	ЦФО	Московская обл.	2р.	5	0	0	0	0,00	0	1,30	5					5	2
										сн.вр.				НПС				0	

**ПРОТОКОЛ ЛИЧНЫХ РЕЗУЛЬТАТОВ**

№ жр.	Фамилия, Имя	Дата рождения	Разряд	ФО	Субъект РФ	Тренер	Место
2	ЧУДАЕВ Андрей Витальевич	07.11.2007	1р.	ПФО	Респ. Мордовия	Козлов АГ	<b>1</b>
3	ГЕРАСИМОВ Дмитрий Сергеевич	26.02.2008	2р.	ЦФО	Московская обл.	Куликов КЕ Куликова ВО	<b>2</b>
1	МИКАИЛОВ Артем Валехович	21.12.2007	2р.	УФО	ХМАО-Югра	Осипов АИ	<b>3</b>

Главный судья, ВК

Главный секретарь, ВК



Г.А. Артеменко (г. Нижний Новгород)

А.Ю. Плаутина (г. Орел)



**Всероссийские соревнования среди юношей и девушек  
12-13, 14-15, 16-17 лет по рукопашному бою  
(СМ № 2100440021022401 в ЕКП Минспорта на 2024 год)**

25-28 апреля 2024 года

г. Кострома

**ПРОТОКОЛ ХОДА СОРЕВНОВАНИЙ**

юноши 16-17 лет

Вес **80+** кг

7 чел.

**А**

1	АЛИЕВ Ислам	1р. 14.10.2006	СКФО Респ. Дагестан
5	ЗАЗВОНОВ Сергей	2р. 24.02.2008	ЦФО Московская обл.
3	КАЛАШНИКОВ Павел	1р. 07.05.2006	ЦФО Костромская обл.
7	КАЛЯКИН Сергей	КМС 23.09.2007	ЦФО Московская обл.

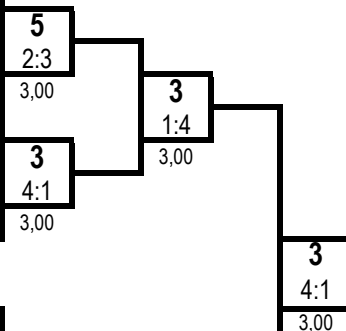

1 место

**КАЛАШНИКОВ Павел**

Костромская обл.

**Б**

2	ЛОБКОВ Даниил	1р. 14.11.2006	ЦФО Костромская обл.
6	СМИРНОВ Ярослав	2р. 13.09.2007	ЦФО Московская обл.
4	КОЗЛОВ Даниил	1р. 09.09.2007	ПФО Респ. Мордовия
8			

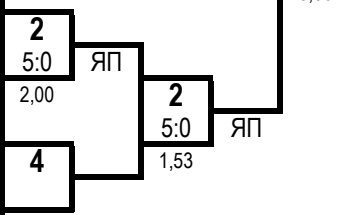

2 место

**ЛОБКОВ Даниил**

Костромская обл.

Ут А

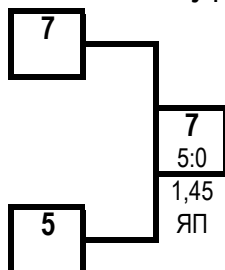

Ут Б

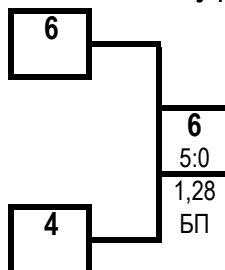

3 место

**КАЛЯКИН Сергей**

Московская обл.

3 место

**СМИРНОВ Ярослав**

Московская обл.

**ПРОТОКОЛ ЛИЧНЫХ РЕЗУЛЬТАТОВ**

Место	№ жр	Фамилия	Имя	Отчество	ФО	Субъект РФ	Разряд (звание)	Дата рождения	Тренер
1	3	КАЛАШНИКОВ	Павел		ЦФО	Костромская обл.	1р.	07.05.2006	Твердохлеб НИ Веселов АА
2	2	ЛОБКОВ	Даниил		ЦФО	Костромская обл.	1р.	14.11.2006	Каштылов ОВ
3	7	КАЛЯКИН	Сергей		ЦФО	Московская обл.	КМС	23.09.2007	Леонидов МА
3	6	СМИРНОВ	Ярослав		ЦФО	Московская обл.	2р.	13.09.2007	Кирс Е
5	5	ЗАЗВОНОВ	Сергей		ЦФО	Московская обл.	2р.	24.02.2008	Куликов КЕ Куликова ВО
5	4	КОЗЛОВ	Даниил		ПФО	Респ. Мордовия	1р.	09.09.2007	Гурьев ГВ
7	1	АЛИЕВ	Ислам		СКФО	Респ. Дагестан	1р.	14.10.2006	Алиев ЗК

Гл. судья, ВК



Г.А. Артеменко  
(г. Нижний Новгород)

Гл. секретарь, ВК

А.Ю. Плаутина  
(г. Орел)

**Всероссийские соревнования среди юношей и девушек  
12-13, 14-15, 16-17 лет по рукопашному бою  
(СМ № 2100440021022401 в ЕКП Минспорта на 2024 год)**

25-28 апреля 2024 года

г. Кострома

**ПРОТОКОЛ ХОДА СОРЕВНОВАНИЙ**

девушки 16-17 лет

Вес **53** кг

2 чел.

**А**

1	ДЕГТЯРЕВА Владислава	1р. 23.02.2008	ЦФО Костромская обл.
5			
3			
7			

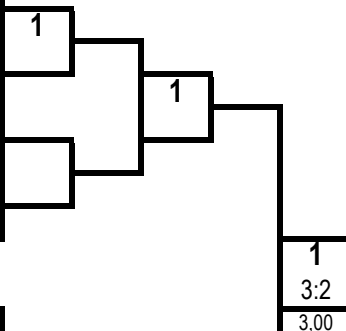

1 место

**ДЕГТЯРЕВА Владислава**

Костромская обл.

**Б**

2	ПОКИДЬКО Софья	2р. 08.04.2008	СЗФО Ленинградская обл.
6			
4			
8			

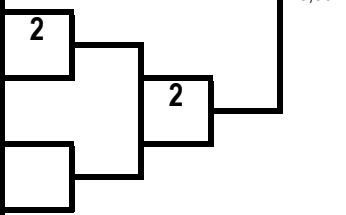

2 место

**ПОКИДЬКО Софья**

Ленинградская обл.

**ПРОТОКОЛ ЛИЧНЫХ РЕЗУЛЬТАТОВ**

Место	№ жр	Фамилия	Имя	Отчество	ФО	Субъект РФ	Разряд (звание)	Дата рождения	Тренер
1	1	ДЕГТЯРЕВА	Владислава		ЦФО	Костромская обл.	1р.	23.02.2008	Иванов ВН
2	2	ПОКИДЬКО	Софья	Александровна	СЗФО	Ленинградская обл.	2р.	08.04.2008	Рябков АН

Гл. судья, ВК



Г.А. Артеменко  
(г. Нижний Новгород)

Гл. секретарь, ВК

А.Ю. Плаутина  
(г. Орел)

**Всероссийские соревнования среди юношей и девушек  
12-13, 14-15, 16-17 лет по рукопашному бою  
(СМ № 2100440021022401 в ЕКП Минспорта на 2024 год)**

25-28 апреля 2024 года

г. Кострома

**ПРОТОКОЛ ХОДА СОРЕВНОВАНИЙ**

девушки 16-17 лет

Вес **58** кг

2 чел.

**А**

1	КОНЮЩУК Юлия	2р. 24.07.2007	ПФО Кировская обл.
5			
3			
7			

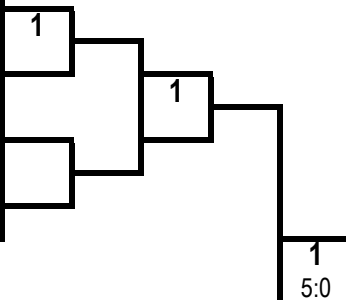

1 место

**КОНЮЩУК Юлия**

Кировская обл.

**Б**

2	ЧЕРЕМУХИНА Анфиса	1р. 17.01.2008	ПФО Нижегородская обл.
6			
4			
8			

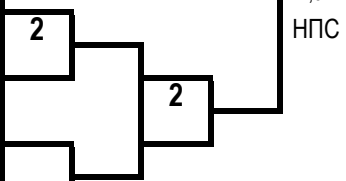

2 место

**ЧЕРЕМУХИНА Анфиса**

Нижегородская обл.

**ПРОТОКОЛ ЛИЧНЫХ РЕЗУЛЬТАТОВ**

Место	№ жр	Фамилия Имя Отчество	ФО	Субъект РФ	Разряд (звание)	Дата рождения	Тренер
1	1	КОНЮЩУК Юлия Сергеевна	ПФО	Кировская обл.	2р.	24.07.2007	Конющук СВ Докшин СН
2	2	ЧЕРЕМУХИНА Анфиса Николаевна	ПФО	Нижегородская обл.	1р.	17.01.2008	Мешков МА Иванов НВ

Гл. судья, ВК



Г.А. Артеменко  
(г. Нижний Новгород)

Гл. секретарь, ВК

А.Ю. Плаутина  
(г. Орел)

**Всероссийские соревнования среди юношей и девушек  
12-13, 14-15, 16-17 лет по рукопашному бою  
(СМ № 2100440021022401 в ЕКП Минспорта на 2024 год)**

25-28 апреля 2024 года

г. Кострома

**ПРОТОКОЛ ХОДА СОРЕВНОВАНИЙ**

**вес 64 кг**

**девушки 16-17 лет**

№ жр.	№ табл	Фамилия, Имя	ФО	Субъект РФ	Разряд					Сумма баллов	Место	
						1	2	3				
1	74	ЛЬВОВА Дарина	ЦФО	Костромская обл.	2р.		4	5	0	3	4	2
							3,00	3	1,35	14		
									ЯП			
2	320	МАШАРИПОВА Дарья	ЦФО	Калужская обл.	2р.	1	3		1	2	2	3
						3,00	5		3,00	3		
										5		
3	321	ЧИСТЯКОВА Диана	ЦФО	Калужская обл.	2р.	5	14	4	3		9	1
						1,35	3	3,00	2			
							ЯП					

**ПРОТОКОЛ ЛИЧНЫХ РЕЗУЛЬТАТОВ**

№ жр.	Фамилия, Имя	Дата рождения	Разряд	ФО	Субъект РФ	Тренер	Место
3	ЧИСТЯКОВА Диана Владимировна	01.08.2007	2р.	ЦФО	Калужская обл.	Жуков ДН	1
1	ЛЬВОВА Дарина Романовна	22.04.2008	2р.	ЦФО	Костромская обл.	Мартыненко ИВ	2
2	МАШАРИПОВА Дарья Сергеевна	03.10.2007	2р.	ЦФО	Калужская обл.	Мосесян НР	3

Главный судья, ВК

Г.А. Артеменко (г. Нижний Новгород)

Главный секретарь, ВК

А.Ю. Плаутина (г. Орел)



**Всероссийские соревнования среди юношей и девушек  
12-13, 14-15, 16-17 лет по рукопашному бою  
(СМ № 2100440021022401 в ЕКП Минспорта на 2024 год)**

25-28 апреля 2024 года

г. Кострома

**МЕДАЛЬНЫЙ ЗАЧЕТ**  
юноши, девушки 12-13 лет

Место	Команда	Итого	золото	серебро	бронза
1	г. Санкт-Петербург	6	3	2	1
2	Костромская обл.	13	3	1	9
3	Нижегородская обл.	4	2	2	0
4	Владимирская обл.	2	2	0	0
5	Челябинская обл.	4	1	2	1
6	Московская обл.	5	1	1	3
7	Респ. Дагестан	3	1	1	1
8	Кировская обл.	3	1	0	2
9	Калужская обл.	2	1	0	1
10-12	Пермский край	2	0	1	1
10-12	Смоленская обл.	2	0	1	1
10-12	ХМАО-Югра	2	0	1	1
13-14	Волгоградская обл.	1	0	1	0
13-14	Ленинградская обл.	1	0	1	0
15-17	Вологодская обл.	1	0	0	1
15-17	Липецкая обл.	1	0	0	1
15-17	Респ. Мордовия	1	0	0	1
-	Калининградская обл.	0	0	0	0
-	Самарская обл.	0	0	0	0
-	Свердловская обл.	0	0	0	0
-	Удмуртская Респ.	0	0	0	0
-	Чеченская Респ.	0	0	0	0

Главный судья, ВК

Главный секретарь, ВК

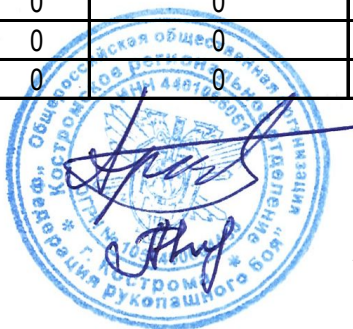

Г.А. Артеменко (г. Нижний Новгород)

А.Ю. Плаутина (г. Орел)

**Всероссийские соревнования среди юношей и девушек  
12-13, 14-15, 16-17 лет по рукопашному бою  
(СМ № 2100440021022401 в ЕКП Минспорта на 2024 год)**

25-28 апреля 2024 года

г. Кострома

**МЕДАЛЬНЫЙ ЗАЧЕТ**  
юноши, девушки 14-15 лет

Место	Команда	Итого	золото	серебро	бронза
1	г. Санкт-Петербург	7	5	0	2
2	Кировская обл.	5	1	3	1
3	Костромская обл.	7	1	2	4
4	Московская обл.	6	1	2	3
5	Владимирская обл.	5	1	2	2
6	Нижегородская обл.	5	1	1	3
7	ХМАО-Югра	3	1	0	2
8	Свердловская обл.	1	1	0	0
9	Липецкая обл.	2	0	1	1
10	Калужская обл.	1	0	1	0
11	Вологодская обл.	2	0	0	2
12-13	Калининградская обл.	1	0	0	1
12-13	Респ. Мордовия	1	0	0	1
-	Респ. Дагестан	0	0	0	0
-	Смоленская обл.	0	0	0	0

Главный судья, ВК

Главный секретарь, ВК

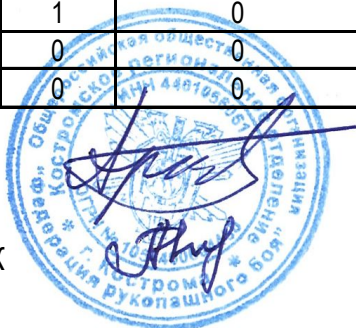

Г.А. Артеменко (г. Нижний Новгород)

А.Ю. Плаутина (г. Орел)

Всероссийские соревнования среди юношей и девушек  
12-13, 14-15, 16-17 лет по рукопашному бою  
(СМ № 2100440021022401 в ЕКП Минспорта на 2024 год)

25-28 апреля 2024 года

г. Кострома

МЕДАЛЬНЫЙ ЗАЧЕТ  
юноши, девушки 16-17 лет

Место	Команда	Итого	золото	серебро	бронза
1	Костромская обл.	11	7	2	2
2	Московская обл.	8	1	2	5
3	Респ. Мордовия	3	1	1	1
4	Калужская обл.	2	1	0	1
5	Кировская обл.	1	1	0	0
6	ХМАО-Югра	3	0	2	1
7	Ленинградская обл.	4	0	1	3
8-9	Владимирская обл.	2	0	1	1
8-9	Свердловская обл.	2	0	1	1
10	Нижегородская обл.	1	0	1	0
-	Волгоградская обл.	0	0	0	0
-	Вологодская обл.	0	0	0	0
-	Калининградская обл.	0	0	0	0
-	Липецкая обл.	0	0	0	0
-	Пермский край	0	0	0	0
-	Респ. Дагестан	0	0	0	0

Главный судья, ВК

Главный секретарь, ВК



Г.А. Артеменко (г. Нижний Новгород)

А.Ю. Плаутина (г. Орел)





МИНИСТЕРСТВО СПОРТА  
РОССИЙСКОЙ ФЕДЕРАЦИИ  
**УДОСТОВЕРЕНИЕ**  
ССВК № 045074  
**Артеменко**  
**Григорий**  
**Андреевич**  
является  
СПОРТИВНЫМ СУДЬЕЙ  
ВСЕРОССИЙСКОЙ КАТЕГОРИИ  
по **рукопашному бою**

Приказ № 65 НГ « 06 » июня 2013 г.  
Министр *В. Л. Мутко* В. Л. Мутко



МИНИСТЕРСТВО СПОРТА  
РОССИЙСКОЙ ФЕДЕРАЦИИ  
**УДОСТОВЕРЕНИЕ**  
ССВК № 046343.  
**Суроегин**  
**Александр**  
**Дмитриевич**  
является  
СПОРТИВНЫМ СУДЬЕЙ  
ВСЕРОССИЙСКОЙ КАТЕГОРИИ  
по **рукопашному бою**

Приказ № 110 НГ « 03 » августа 2015 г.  
Министр *В. Л. Мутко* В. Л. Мутко



МИНИСТЕРСТВО СПОРТА  
РОССИЙСКОЙ ФЕДЕРАЦИИ  
**УДОСТОВЕРЕНИЕ**  
№ 055154  
**Кушнерик**  
**Илья**  
**Геннальевич**  
является  
СПОРТИВНЫМ СУДЬЕЙ  
ВСЕРОССИЙСКОЙ КАТЕГОРИИ  
по **рукопашному бою**

Приказ № 57 НГ « 31 » мая 2021 г.  
Министр *О. В. Матыцин* О. В. Матыцин