

**МИНИСТЕРСТВО СПОРТА РОССИЙСКОЙ ФЕДЕРАЦИИ**  
**ОБЩЕРОССИЙСКАЯ ФИЗКУЛЬТУРНО-СПОРТИВНАЯ ОБЩЕСТВЕННАЯ**  
**ОРГАНИЗАЦИЯ «ВСЕРОССИЙСКАЯ ФЕДЕРАЦИЯ РУКОПАШНОГО БОЯ»**  
**КОМИТЕТ ФИЗИЧЕСКОЙ КУЛЬТУРЫ И СПОРТА ВОЛГОГРАДСКОЙ ОБЛАСТИ**  
**РЕГИОНАЛЬНАЯ ОБЩЕСТВЕННАЯ ОРГАНИЗАЦИЯ**  
**«ФЕДЕРАЦИЯ РУКОПАШНОГО БОЯ ВОЛГОГРАДСКОЙ ОБЛАСТИ»**  
**ЦЕНТР СПОРТИВНОЙ ПОДГОТОВКИ "ОЛИМП"**  
**РЕГИОНАЛЬНОЕ ОТДЕЛЕНИЕ ДОСААФ РОССИИ ВОЛГОГРАДСКОЙ ОБЛАСТИ**



**ПЕРВЕНСТВО РОССИИ**  
**СРЕДИ ЮНОШЕЙ И ДЕВУШЕК 14-15, 16-17 ЛЕТ,**  
**ЮНИОРОВ И ЮНИОРОК 18-21 ГОД**  
**ПО РУКОПАШНОМУ БОЮ,**  
**ПОСВЯЩЕННОЕ 80-й ГОДОВЩИНЕ ПОБЕДЫ**  
**В ВЕЛИКОЙ ОТЕЧЕСТВЕННОЙ ВОЙНЕ**

**(СМ № 2100340022033612 в ЕКП Минспорта на 2025 год)**

**г. Волгоград, СК ВГАФК**  
**24-31 марта 2025 года**

**Первенство России среди юношей и девушек 14-15, 16-17 лет,  
юниоров и юниорок 18-21 год по рукопашному бою  
(СМ № 2100340022033612 в ЕКП Минспорта на 2025 год)**

24-31 марта 2025 года

г. Волгоград

**ОТЧЕТ ГЛАВНОГО СУДЬИ  
о проведении соревнований**

1	Наименование соревнований	Первенство России среди юношей и девушек 14-15, 16-17 лет, юниоров и юниорок 18-21 год по рукопашному бою		
2	Сроки и место проведения	24-31.03. г. Волгоград, ул. Маршала Чуйкова, д. 75, Учебно-спортивный комплекс легкой атлетики и футбола ВГАФК		
3	Организация, проводящая соревнования	Министерство спорта Российской Федерации, ОФСО "Всероссийская федерация рукопашного боя", Комитет физической культуры и спорта Волгоградской области, Региональная общественная организация "Федерация рукопашного боя Волгоградской области", Центр спортивной подготовки "Олимп", Региональное отделение ДОСААФ России Волгоградской области		
4	Система и порядок проведения соревнований	Соревнования проводились с разбиением на подгруппы, с выбыванием и утешительными поединками от финалистов, третьих мест два.		
		Регламент соревнований:		
		24 марта	Приезд, размещение команд, заседание ГСК, комиссия по допуску участников всех возрастных групп (без участия спортсменов)	
		25 марта	Комиссия по допуску участников всех возрастных групп (без участия спортсменов). Всероссийский семинар спортивных судей, подведение итогов работы комиссии по допуску участников, совещание представителей и судей	
		26 марта	Взвешивание и жеребьевка участников в возрастной группе 14-15 лет, поединки в возрастной группе 14-15 лет, подведение итогов третьего дня соревнований	
		27 марта	Взвешивание и жеребьевка участников в возрастной группе 16-17 лет, восхождение команд на вершину памятника-ансамбля "Героям Сталинградской битвы" Мамаев Курган, поединки в возрастных группах 14-15, 16-17 лет, подведение итогов четвертого дня соревнований	
		28 марта	Поединки в возрастных группах 14-15, 16-17 лет, торжественное открытие спортивных соревнований, утешительные и финальные поединки в возрастных группах 14-15, 16-17 лет, награждение победителей и призеров в возрастных группах 14-15, 16-17 лет, подведение итогов пятого дня соревнований	
		29 марта	Взвешивание и жеребьевка участников в возрастной группе 18-21 год, поединки в возрастной группе 18-21 год, подведение итогов шестого дня соревнований	
	30 марта	Утешительные и финальные поединки в возрастной группе 18-21 год, награждение победителей и призеров в возрастной группе 18-21 год, подведение итогов спортивных соревнований		
	31 марта	Заседание ГСК, выдача итоговых протоколов, отъезд команд		
5	Характеристика и оценка места проведения соревнований, оборудования и инвентаря	Соревнования проводились в спортивном зале 98х46 метров, на пяти коврах размером 12х12 м, с соблюдением зоны безопасности и применением электронного табло. Вентиляция, канализация, освещение, раздевалки, туалетные, умывальные и душевые комнаты в спортивном комплексе находились в рабочем состоянии. В кафе комплекса был достаточный ассортимент продуктов питания, включая горячий чай и кофе.		
6	Пропаганда соревнований	Результаты соревнований освещались в региональных СМИ, велась онлайн-трансляция поединков		
	Количество зрителей	2500 человек		
7	Участники соревнований	Всего	875	
		МС	26	
		КМС	250	
		1р.	298	
		2р.	160	
		3р.	38	
		1юн.р.	103	
Команд	65			
8	Спортивная оценка соревнований	Были проведены 1093 боя. Соревнования проведены на хорошем спортивном уровне.		

9	Нарушения дисциплины	Представитель команды Саратовской области Удодов Павел Иванович 25 марта 2025 года на комиссии по допуску предъявил поддельный сертификат РУСАДА на тренера Рената Камсваева. Два спортсмена этого тренера не были допущены до соревнований.					
10	Медицинское обслуживание	Медицинское обслуживание проводилось бригадами врачей у ковров, у входа в спортивный комплекс дежурили два реанимобиля.					
11	Общие выводы и предложения по итогам соревнований	Соревнования проведены на хорошем организационном уровне.					
12	Оценка работы судейской коллегии	Судейская коллегия справилась с возложенными на нее обязанностями в полном объеме.					
13	Состав судейской коллегии	Всего	ВК	1К	2К	3К	ЮС
		65	35	26	2	2	-

Главный судья, ВК

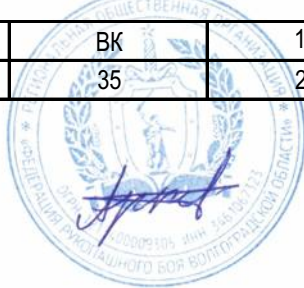



Г.А. Артеменко (г. Нижний Новгород)

Первенство России среди юношей и девушек 14-15, 16-17 лет,  
юниоров и юниорок 18-21 год по рукопашному бою  
(СМ № 2100340022033612 в ЕКП Минспорта на 2025 год)

24-31 марта 2025 года

г. Волгоград

**СПИСОК КОМАНД**

- 1  город Москва
- 2  город Санкт-Петербург
- 3  Донецкая Народная Республика

**Дальневосточный федеральный округ**

- 4  Амурская область
- 5  Еврейская автономная область
- 6  Забайкальский край
- 7  Камчатский край
- 8  Приморский край
- 9  Сахалинская область

**Приволжский федеральный округ**

- 10  Кировская область
- 11  Нижегородская область
- 12  Оренбургская область
- 13  Пензенская область
- 14  Пермский край
- 15  Республика Башкортостан
- 16  Республика Марий Эл
- 17  Республика Мордовия
- 18  Республика Татарстан
- 19  Самарская область
- 20  Саратовская область

21  Удмуртская Республика

**Северо-западный федеральный округ**

22  Архангельская область

23  Вологодская область

24  Калининградская область

25  Ленинградская область

26  Мурманская область

27  Новгородская область

28  Республика Коми

**Северо-кавказский федеральный округ**

29  Кабардино-Балкарская Республика

30  Республика Дагестан

31  Республика Северная Осетия - Алания

32  Ставропольский край

33  Чеченская Республика

**Сибирский федеральный округ**

34  Алтайский край

35  Иркутская область

36  Кемеровская область

37  Красноярский край

38  Новосибирская область

39  Омская область



40  Республика Хакасия

41  Томская область

**Уральский федеральный округ**

42  Курганская область

43  Свердловская область

- 44  Тюменская область
- 45  Ханты-Мансийский автономный округ - Югра
- 46  Челябинская область

**Центральный федеральный округ**

- 47  Брянская область
- 48  Владимирская область
- 49  Калужская область
- 50  Костромская область
- 51  Курская область
- 52  Липецкая область
- 53  Московская область
- 54  Орловская область
- 55  Рязанская область
- 56  Смоленская область
- 57  Тамбовская область
- 58  Тверская область
- 59  Тульская область

**Южный федеральный округ**

- 60  Астраханская область
- 61  Волгоградская область
- 62  Краснодарский край
- 63  Республика Калмыкия
- 64  Республика Крым
- 65  Ростовская область

Главный судья, ВК

Главный секретарь, ВК



Г.А. Артеменко (г. Нижний Новгород)

А.Ю. Плаутина (г. Орел)

Первенство России среди юношей и девушек 14-15, 16-17 лет,  
юниоров и юниорок 18-21 год по рукопашному бою  
(СМ № 2100340022033612 в ЕКП Минспорта на 2025 год)

24-31 марта 2025 года

г. Волгоград

**СПИСОК ПРЕДСТАВИТЕЛЕЙ**

- |                                |                               |
|--------------------------------|-------------------------------|
| 1 город Москва                 | Казымов Джалал Ильхам оглы    |
| 2 город Санкт-Петербург        | Акопян Гранд Арамаисович      |
| 3 Донецкая Народная Республика | Сивоконенко Станислав Юрьевич |

**Дальневосточный федеральный округ**

- |                                |                                |
|--------------------------------|--------------------------------|
| 4 Амурская область             | Тучик Алексей Андреевич        |
| 5 Еврейская автономная область | Рябец Виктор Александрович     |
| 6 Забайкальский край           | Юмаева Наталья Валерьевна      |
| 7 Камчатский край              | Островский Евгений Валерьевич  |
| 8 Приморский край              | Данилюк Виктор Петрович        |
| 9 Сахалинская область          | Мирошниченко Максим Викторович |

**Приволжский федеральный округ**

- |                            |                              |
|----------------------------|------------------------------|
| 10 Кировская область       | Кобелев Евгений Сергеевич    |
| 11 Нижегородская область   | Баскаков Алексей Валерьевич  |
| 12 Оренбургская область    | Сералин Салават Абдуллович   |
| 13 Пензенская область      | Суворов Святослав Игоревич   |
| 14 Пермский край           | Мальцев Григорий Сергеевич   |
| 15 Республика Башкортостан | Колонских Дмитрий Михайлович |
| 16 Республика Марий Эл     | Калабай Сергей Геннадьевич   |
| 17 Республика Мордовия     | Юдин Олег Вячеславович       |
| 18 Республика Татарстан    | Сандомиров Анатолий Игоревич |
| 19 Самарская область       | Цибарт Владимир Викторович   |
| 20 Саратовская область     | Удодов Павел Иванович        |
| 21 Удмуртская Республика   | Чибирев Сергей Владимирович  |

**Северо-западный федеральный округ**

- |                            |                                   |
|----------------------------|-----------------------------------|
| 22 Архангельская область   | Филимонов Александр Александрович |
| 23 Вологодская область     | Лапин Сергей Анатольевич          |
| 24 Калининградская область | Тюпа Павел Иванович               |
| 25 Ленинградская область   | Марьяндышев Денис Владиславович   |
| 26 Мурманская область      | Покровский Алексей Сергеевич      |
| 27 Новгородская область    | Куликовский Станислав Михайлович  |
| 28 Республика Коми         | Малышева Юлиана Сергеевна         |

**Северо-кавказский федеральный округ**

- |  |                              |
|--|------------------------------|
| 29 Кабардино-Балкарская Республика     | Жабелов Хусейн Мажитович     |
| 30 Республика Дагестан                 | Атагимов Мугутдин Атаевич    |
| 31 Республика Северная Осетия - Алания | Гогаева Залина Александровна |
| 32 Ставропольский край                 | Лабазанов Лабазан Билалович  |
| 33 Чеченская Республика                | Гарсиев Умар Бисланович      |

**Сибирский федеральный округ**

- |                   |                       |
|-------------------|-----------------------|
| 34 Алтайский край | Бачурин Павел Юрьевич |
|-------------------|-----------------------|

35 Иркутская область	Ковалев Алексей Михайлович
36 Кемеровская область	Гилязов Руслан Мансурович
37 Красноярский край	Агаджанян Эдуард Оникович
38 Новосибирская область	Гриневский Владислав Сергеевич
39 Омская область	Киреева Ангелина Викторовна
40 Республика Хакасия	Бобчак Роман Викторович
41 Томская область	Мухамадиев Минис Минисович

#### Уральский федеральный округ

42 Курганская область	Логинов Сергей Владимирович
43 Свердловская область	Ямов Игорь Вячеславович
44 Тюменская область	Мартьянов Виталий Витальевич
45 Ханты-Мансийский автономный округ - Югра	Шишмарев Владимир Сергеевич
46 Челябинская область	Насибуллин Розалин Шавкатович

#### Центральный федеральный округ

47 Брянская область	Королев Андрей Николаевич
48 Владимирская область	Яковлев Сергей Александрович
49 Калужская область	Жуков Дмитрий Николаевич
50 Костромская область	Рабданов Маси Ибрагимович
51 Курская область	Саидов Саид Зиёдуллоевич
52 Липецкая область	Кузнецов Павел Николаевич
53 Московская область	Манухин Владимир Валерьевич
54 Орловская область	Клепов Евгений Анатольевич
55 Рязанская область	Фалеев Денис Александрович
56 Смоленская область	Иванов Антон Сергеевич
57 Тамбовская область	Ступаков Владимир Иванович
58 Тверская область	Иванов Евгений Вадимович
59 Тульская область	Гарбуз Андрей Григорьевич

#### Южный федеральный округ

60 Астраханская область	Ажахмедов Эмиль Рафикович
61 Волгоградская область	Унанян Артем Левикович
62 Краснодарский край	Качкин Александр Александрович
63 Республика Калмыкия	Мархаев Мерген Александрович
64 Республика Крым	Подалинский Владимир Васильевич
65 Ростовская область	Парыгин Андрей Владимирович

Главный судья, ВК

Главный секретарь, ВК



Г.А. Артеменко (г. Нижний Новгород)

А.Ю. Плаутина (г. Орел)



**Первенство России среди юношей и девушек 14-15, 16-17 лет,  
юниоров и юниорок 18-21 год по рукопашному бою  
(СМ № 2100340022033612 в ЕКП Минспорта на 2025 год)**

**24-31 марта 2025 года**

**г. Волгоград**

**СПИСОК СУДЕЙСКОЙ КОЛЛЕГИИ**

1	Артеменко Григорий Андреевич	ПФО	Нижегородская область, г.Нижний Новгород	ВК	Главный судья	
2	Плаутина Анна Юрьевна	ЦФО	Орловская область, г.Орел	ВК	Главный секретарь	4
3	Горохович Александр Александрович	ЮФО	Волгоградская область, г.Волгоград	ВК	Зам. главного судьи	4
4	Лободина Ирина Александровна	СПб	г.Санкт-Петербург	ВК	Зам. главного судьи	5
5	Марченко Юрий Анатольевич	СФО	Кемеровская область, г.Белово	ВК	Зам. главного судьи	5
6	Небрятенко Сергей Владимирович	ЮФО	Астраханская область, г.Астрахань	ВК	Зам. главного судьи	4
7	Подгорный Александр Владимирович	ЦФО	Курская область, г.Курск	ВК	Зам. главного судьи	4
8	Правдин Дмитрий Владимирович	ПФО	Самарская область, г.Самара	ВК	Зам. главного судьи	5
9	Сизёненко Николай Николаевич	СКФО	Ставропольский край, г.Ставрополь	ВК	Зам. главного судьи	5
10	Дудкина Татьяна Александровна	СКФО	Ставропольский край, г.Ставрополь	ВК	Зам. главного секретаря	4
11	Молева Ольга Павловна	ПФО	Нижегородская область, г.Нижний Новгород	ВК	Зам. главного секретаря	5
12	Нагорная Мария Олеговна	ЮФО	Астраханская область, г.Астрахань	ВК	Зам. главного секретаря	4
13	Сизёненко Елена Александровна	СКФО	Ставропольский край, г.Ставрополь	ВК	Зам. главного секретаря	5
14	Новикова Анна Михайловна	ЮФО	Ростовская область, г.Волгодонск	1К	Зам. главного секретаря	4
15	Огняник Александр Васильевич	ЮФО	Краснодарский край, г.Краснодар	1К	Зам. главного секретаря	5
16	Бабкин Денис Сергеевич	ЮФО	Краснодарский край, г.Краснодар	ВК	Руководитель ковра	5
17	Бобрышев Максим Викторович	ПФО	Пермский край, г.Пермь	ВК	Руководитель ковра	4
18	Волков Алексей Павлович	СЗФО	Калининградская область, г.Калининград	ВК	Руководитель ковра	5
19	Гурьев Геннадий Викторович	ПФО	Республика Мордовия, г.Саранск	ВК	Руководитель ковра	4
20	Жданов Александр Полиарович	СЗФО	Республика Коми, г.Сыктывкар	ВК	Руководитель ковра	4
21	Зайцев Виталий Николаевич	ЮФО	Ростовская область, г.Сальск	ВК	Руководитель ковра	4

22	Калачев Максим Михайлович	ПФО	Нижегородская область, г.Выкса	ВК	Руководитель ковра	4
23	Козлов Александр Александрович	МОС	г.Москва	ВК	Руководитель ковра	4
24	Коломыц Олег Александрович	СПб	г.Санкт-Петербург	ВК	Руководитель ковра	4
25	Лабазанова Евгения Борисовна	СКФО	Ставропольский край, г.Ставрополь	ВК	Руководитель ковра	4
26	Политаев Павел Владимирович	ЦФО	Московская область, г. Видное	ВК	Руководитель ковра	4
27	Савин Александр Владимирович	ЮФО	Волгоградская область, г.Волгоград	ВК	Руководитель ковра	5
28	Самонов Константин Алексеевич	СПб	г.Санкт-Петербург	ВК	Руководитель ковра	5
29	Суроегин Александр Дмитриевич	ПФО	Нижегородская область, г.Выкса,	ВК	Руководитель ковра	5
30	Тапунов Юрий Николаевич	ЮФО	Краснодарский край, г.Краснодар	ВК	Руководитель ковра	4
31	Тодрик Вадим Николаевич	ЦФО	Орловская область, г.Орел	ВК	Руководитель ковра	4
32	Шишмаков Александр Владимирович	ЮФО	Астраханская область, г.Ахтубинск	ВК	Руководитель ковра	5
33	Болох Вячеслав Евгеньевич	ЦФО	Курская область, г.Курск	ВК	Рефери	4
34	Едигарев Олег Васильевич	СЗФО	Ленинградская область, г.Тосно	ВК	Рефери	4
35	Крючкова Анна Владиславовна	СКФО	Ставропольский край, г.Ставрополь	ВК	Рефери	5
36	Матвеев Илья Владимирович	ЦФО	Московская область, г.Солнечногорск	ВК	Рефери	5
37	Овчинников Александр Сергеевич	СКФО	Ставропольский край, г.Ставрополь	ВК	Рефери	4
38	Абакаров Умахан Абакарович	ЮФО	Астраханская область, г.Астрахань	1К	Боковой судья	5
39	Балько Екатерина Витальевна	СФО	Кемеровская область, г.Кемерово	1К	Боковой судья	4
40	Белоусов Никита Андреевич	СЗФО	Калининградская область, г.Калининград	1К	Боковой судья	4
41	Дольменко Александр Павлович	ЦФО	Смоленская область, г.Десногорск	1К	Боковой судья	4
42	Дробинин Александр Владимирович	СЗФО	Ленинградская область, г.Гатчина	1К	Боковой судья	5
43	Ефремов Евгений Владимирович	УФО	Курганская область, г.Курган	1К	Боковой судья	4
44	Жингалов Александр Казимирович	ЦФО	Брянская область, г.Брянск	1К	Боковой судья	4
45	Ибрагимгаджиев Джамал Магомедович	МОС	г.Москва	1К	Боковой судья	5

46	Ищук Софья Дмитриевна	УФО	Челябинская область, г.Челябинск	1К	Боковой судья	5
47	Каюмов Руслан Маратович	УФО	Челябинская область, г.Миасс	1К	Боковой судья	5
48	Кунуспаев Нуржан Сабырович	ЮФО	Астраханская область, г.Астрахань	1К	Боковой судья	5
49	Ливенцев Андрей Николаевич	ЮФО	Ростовская область, г.Волгодонск	1К	Боковой судья	4
50	Мялкин Максим Александрович	ПФО	Саратовская область, г.Балашов	1К	Боковой судья	5
51	Плотников Роман Анатольевич	ПФО	Удмуртская Республика, г.Ижевск	1К	Боковой судья	5
52	Радыгин Дмитрий Александрович	ЮФО	Ростовская область, г.Ростов-на-Дону	1К	Боковой судья	4
53	Савин Андрей Владимирович	ДФО	Камчатский край, г.Петровавловск-Камчатский	1К	Боковой судья	4
54	Сафронова Наталья Сергеевна	ДФО	Камчатский край, г.Петровавловск-Камчатский	1К	Боковой судья	4
55	Черников Антон Викторович	УФО	Свердловская область, г.Красноуфимск	1К	Боковой судья	4
56	Шайхбаев Руфат Саматович	ЮФО	Астраханская область, г.Астрахань,	1К	Боковой судья	5
57	Щукин Артём Александрович	ПФО	Нижегородская область, г.Кулебаки	1К	Боковой судья	5
58	Голубева Надежда Ивановна	ЮФО	Астраханская область, г.Астрахань	1К	Технический секретарь	5
59	Громова Светлана Владимировна	ПФО	Республика Башкортостан, г.Уфа	1К	Технический секретарь	4
60	Колесникова Наталья Александровна	ЮФО	Волгоградская область, г.Волжский	1К	Технический секретарь	5
61	Чернышева Лилия Валерьевна	ЮФО	Астраханская область, г.Астрахань	1К	Технический секретарь	5
62	Пелих Александр Эдуардович	ЮФО	Волгоградская область, г.Волгоград	2К	Технический секретарь	5
63	Шипилова Йолла Александровна	ЮФО	Волгоградская область, г.Волгоград	2К	Технический секретарь	5
64	Седнева Оксана Владимировна	ЮФО	Астраханская область, г. Астрахань	3К	Судья оператор-табло	4
65	Чернышев Алексей Вячеславович	ЮФО	Астраханская область, г. Астрахань	3К	Судья оператор-табло	5

Главный судья, ВК

Главный секретарь, ВК



Г.А. Артеменко (г. Нижний Новгород)

А.Ю. Плаутина (г. Орел)

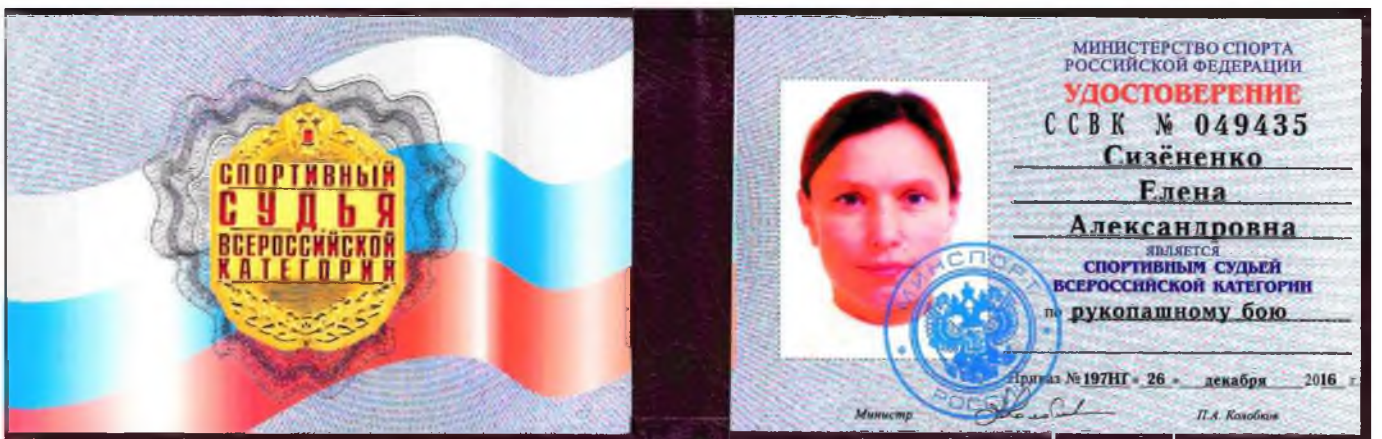

**Первенство России среди юношей и девушек 14-15, 16-17 лет,  
юниоров и юниорок 18-21 год по рукопашному бою  
(СМ № 2100340022033612 в ЕКП Минспорта на 2025 год)**

24-31 марта 2025 года

г. Волгоград

**юноши, девушки 14-15 лет  
СОСТАВ УЧАСТНИКОВ ПО ВЕСАМ**

№ п/п	Команда	Кол-во уч-ов	юноши									девушки					
			41	44	48	52	57	62	67	73	73+	40	44	48	53	58	58+
1	Алтайский кр.	2		1			1										
2	Амурская обл.	2								1				1			
3	Астраханская обл.	14	2	1	2		1	2	2	1			2	1			
4	Брянская обл.	3								1	1					1	
5	Владимирская обл.	2					1					1					
6	Волгоградская обл.	16				1	3	4	2	2	2			1	1		
7	г.Москва	9		1	1	1	2	1	1					1		1	
8	г.Санкт-Петербург	18		3	2	1	2	1	3	1	1		1	2	1		
9	ДНР	1												1			
10	Еврейская АО	1			1												
11	Забайкальский кр.	1				1											
12	Иркутская обл.	4			1											3	
13	Калининградская обл.	3												1		2	
14	Калужская обл.	1							1								
15	Камчатский кр.	1					1										
16	КБР	2											1	1			
17	Кемеровская обл.	14	1	1	2	1	1	2	2		1		1	1		1	
18	Кировская обл.	5					1		1						1	2	
19	Костромская обл.	5			1			1		2				1			
20	Краснодарский кр.	13		2	2	3	1		1		1	1			1	1	
21	Красноярский кр.	11				1	5			1	1		1	1		1	
22	Курганская обл.	7	1			1				1				1	2	1	
23	Курская обл.	5		1	1	1			1		1						
24	Ленинградская обл.	12		1	1	2	2		2	2		1		1			
25	Липецкая обл.	7			1	2		1	1					2			
26	Московская обл.	15	2	1	2	1	2	2	2	2							1
27	Мурманская обл.	1									1						
28	Нижегородская обл.	12	2	1	2	1	1	1		2			1		1		
29	Новгородская обл.	1															1
30	Новосибирская обл.	4		1					1	1						1	
31	Омская обл.	1													1		
32	Оренбургская обл.	4			1	1	1				1						
33	Орловская обл.	2			2												
34	Пермский кр.	8	1				1	1	1		1	1	1	1			
35	Приморский кр.	24	2	1	3	3	4	1	5		1		1	1	2		
36	Респ. Башкортостан	7	1		1		1						1	1		1	1
37	Респ. Дагестан	1			1												
38	Респ. Калмыкия	1											1				
39	Респ. Крым	1											1				
40	Респ. Мордовия	1													1		
41	Респ. Татарстан	1								1							

42	Респ. Хакасия	4		1						1			2				
43	Ростовская обл.	22	1	1	2		5	1	1	3	2		1	1	2	1	1
44	РСО-Алания	8		1	2	1	1	1		2							
45	Рязанская обл.	1					1										
46	Самарская обл.	9		2		1		1	1	1	1						2
47	Сахалинская обл.	1						1									
48	Свердловская обл.	3											1		1		1
49	Смоленская обл.	2										1		1			
50	Ставропольский кр.	20	1	1	3	1	1	1		2	1	1	1	1	4	1	1
51	Тамбовская обл.	2													1		1
52	Тверская обл.	1		1													
53	Томская обл.	1									1						
54	Тульская обл.	13	2	2		1	1		3					2	1	1	
55	Тюменская обл.	4		1	1				1								1
56	Удмуртская Респ.	8		2	2			1					1		1	1	
57	ХМАО-Югра	10			1		3	2		1	1	1	1				
58	Челябинская обл.	13	2			2	2		1	1	1	1		3			
59	Чеченская Респ.	1	1														
<b>Всего:</b>		366	19	27	38	27	45	27	31	29	19	7	15	20	26	18	18

### СОСТАВ УЧАСТНИКОВ ПО РАЗРЯДАМ

№ п/п	Разряд	Кол-во уч-ов	юноши									девушки					
			41	44	48	52	57	62	67	73	73+	40	44	48	53	58	58+
1	1р.	134	6	9	11	9	22	10	15	15	8	1	3	6	8	4	7
2	2р.	91	5	6	7	6	11	11	8	9	6		4	4	5	6	3
3	3р.	38	4	1	9	3	3	3	3	1	3	1	1	2	2		2
4	1юн.р.	103	4	11	11	9	9	3	5	4	2	5	7	8	11	8	6
<b>Всего:</b>		366	19	27	38	27	45	27	31	29	19	7	15	20	26	18	18

Главный судья, ВК

Главный секретарь, ВК



Г.А. Артеменко (г. Нижний Новгород)

А.Ю. Плаутина (г. Орел)

**Первенство России среди юношей и девушек 14-15, 16-17 лет,  
юниоров и юниорок 18-21 год по рукопашному бою  
(СМ № 2100340022033612 в ЕКП Минспорта на 2025 год)**

24-31 марта 2025 года

г. Волгоград

**юноши, девушки 16-17 лет  
СОСТАВ УЧАСТНИКОВ ПО ВЕСАМ**

№ п/п	Команда	Кол-во уч-ов	юноши								девушки					
			48	52	57	62	67	73	80	80+	44	48	53	58	64	64+
1	Алтайский кр.	1								1						
2	Амурская обл.	6		1	2	1	2									
3	Архангельская обл.	1											1			
4	Астраханская обл.	12	2	2	3	2	2						1			
5	Брянская обл.	4					1		2					1		
6	Владимирская обл.	4	1		1		1	1								
7	Волгоградская обл.	11		2		2	1	3					1	1	1	
8	г.Москва	6			1	1		1	1	1				1		
9	г.Санкт-Петербург	9			3	2	2	1							1	
10	ДНР	3			2		1									
11	Еврейская АО	2			1			1								
12	Иркутская обл.	3				2		1								
13	Калининградская обл.	3		1				1								1
14	Калужская обл.	2									1				1	
15	Камчатский кр.	1						1								
16	КБР	1						1								
17	Кемеровская обл.	11		3	1			1	1			1			1	2
18	Кировская обл.	2							1					1		
19	Костромская обл.	3			1				1							1
20	Краснодарский кр.	15	2			2		2	2		2	1		2	1	1
21	Красноярский кр.	9				1		2	1	1		1	1	1	1	
22	Курганская обл.	3				1								1		1
23	Курская обл.	6			2			3	1							
24	Ленинградская обл.	7	1		1	2	1	1						1		
25	Липецкая обл.	4	1					1	1	1						
26	Московская обл.	11	2			2	1	1		1		1	1	2		
27	Нижегородская обл.	1						1								
28	Новгородская обл.	2										1		1		
29	Новосибирская обл.	7	1	1		3	1	1								
30	Оренбургская обл.	3			1			1	1							
31	Пермский кр.	6		1		1		1			1		2			
32	Приморский кр.	13	2	2	3	1			1	1			1	2		
33	Респ. Башкортостан	5		1	2	1								1		
34	Респ. Дагестан	3	1					1		1						
35	Респ. Калмыкия	1														1
36	Респ. Крым	1												1		
37	Респ. Мордовия	3		1	1				1							
38	Респ. Татарстан	2				1				1						
39	Респ. Хакасия	4		1		1							1	1		

40	Ростовская обл.	17	1	2	4			2		1	1	1		2	2	1
41	РСО-Алания	2		1					1							
42	Рязанская обл.	2						1		1						
43	Самарская обл.	5				2			1				1			1
44	Саратовская обл.	3	1						1	1						
45	Сахалинская обл.	2				1						1				
46	Свердловская обл.	3		1		1				1						
47	Смоленская обл.	2									1					1
48	Ставропольский кр.	27		3	2	2	2	1	5	2		2	2	1	3	2
49	Тульская обл.	11		1	1			1		1		2	5			
50	Тюменская обл.	7	2	1	1							1	1	1		
51	Удмуртская Респ.	5			1	1	1							1	1	
52	ХМАО-Югра	7			1	1		2	1			1				1
53	Челябинская обл.	14		2	1		2	1	1	1	3		2	1		
54	Чеченская Респ.	4		1	1		1		1							
<b>Всего:</b>		<b>302</b>	<b>17</b>	<b>28</b>	<b>37</b>	<b>34</b>	<b>24</b>	<b>31</b>	<b>24</b>	<b>17</b>	<b>9</b>	<b>13</b>	<b>20</b>	<b>23</b>	<b>12</b>	<b>13</b>

### СОСТАВ УЧАСТНИКОВ ПО РАЗРЯДАМ

№ п/п	Разряд	Кол-во уч-ов	ЮНОШИ								ДЕВУШКИ					
			48	52	57	62	67	73	80	80+	44	48	53	58	64	64+
1	КМС	104	3	8	15	17	11	14	9	4	3	2	6	7	3	2
2	1р.	129	7	13	19	13	11	15	11	6	5	3	6	9	6	5
3	2р.	69	7	7	3	4	2	2	4	7	1	8	8	7	3	6
<b>Всего:</b>		<b>302</b>	<b>17</b>	<b>28</b>	<b>37</b>	<b>34</b>	<b>24</b>	<b>31</b>	<b>24</b>	<b>17</b>	<b>9</b>	<b>13</b>	<b>20</b>	<b>23</b>	<b>12</b>	<b>13</b>

Главный судья, ВК

Главный секретарь, ВК



Г.А. Артеменко (г. Нижний Новгород)

А.Ю. Плаутина (г. Орел)



**Первенство России среди юношей и девушек 14-15, 16-17 лет,  
юниоров и юниорок 18-21 год по рукопашному бою  
(СМ № 2100340022033612 в ЕКП Минспорта на 2025 год)**

24-31 марта 2025 года

г. Волгоград

**юниоры, юниорки 18-21 год  
СОСТАВ УЧАСТНИКОВ ПО ВЕСАМ**

№ п/п	Команда	Кол-во уч-ов	юниоры							юниорки						
			57	62	67	73	80	88	97	97+	48	53	58	64	70	70+
1	Амурская обл.	1										1				
2	Астраханская обл.	9	1	2	2	2	1	1								
3	Брянская обл.	6		3			1						2			
4	Владимирская обл.	2				1	1									
5	Волгоградская обл.	8	1	1	3		2				1					
6	Вологодская обл.	1						1								
7	г.Москва	22	1	3	5	1	2	1		1	1		2	1	2	2
8	г.Санкт-Петербург	14	2		2	1	1		2	1	1	1	1	2		
9	ДНР	2				1							1			
10	Иркутская обл.	1			1											
11	Калининградская обл.	5				1		1	1		1			1		
12	Кемеровская обл.	6				1	2			1	1			1		
13	Кировская обл.	1				1										
14	Костромская обл.	3	1	1						1						
15	Краснодарский кр.	16	1	2	1	3	2		2		1	1	2	1		
16	Красноярский кр.	2				1								1		
17	Курская обл.	3					1	1							1	
18	Ленинградская обл.	5		2		1	2									
19	Липецкая обл.	6	1		1					1	1	1	1			
20	Московская обл.	5				2	2					1				
21	Нижегородская обл.	4				1	1		1					1		
22	Новосибирская обл.	1										1				
23	Оренбургская обл.	3				2			1							
24	Пензенская обл.	1			1											
25	Пермский кр.	5		1	2	1						1				
26	Приморский кр.	2					1						1			
27	Респ. Калмыкия	1	1													
28	Респ. Коми	1										1				
29	Респ. Марий Эл	1		1												
30	Респ. Мордовия	3							2	1						
31	Респ. Хакасия	1				1										
32	Ростовская обл.	4					1					1	1			1
33	РСО-Алания	2				1									1	
34	Рязанская обл.	2		1									1			
35	Самарская обл.	4		1					1		1		1			
36	Свердловская обл.	5	1		2	1					1					
37	Смоленская обл.	3									2	1				
38	Ставропольский кр.	25	3	4	4	2	1	3	1	2	1	1		2		1
39	Тверская обл.	2			1					1						
40	Тульская обл.	6	2	1		1					1	1				

41	Тюменская обл.	1			1											
42	Удмуртская Респ.	2		2												
43	ХМАО-Югра	5	1		1	1	1			1						
44	Челябинская обл.	3		1						1		1				
45	Чеченская Респ.	2		1		1										
<b>Всего:</b>		207	16	27	27	28	22	8	11	11	13	13	12	11	4	4

### СОСТАВ УЧАСТНИКОВ ПО РАЗРЯДАМ

№ п/п	Команда	Кол-во уч-ов	юниоры								юниорки					
			57	62	67	73	80	88	97	97+	48	53	58	64	70	70+
1	МС	25		3	1	6	2	1	1	1	3	2	3	1		1
2	КМС	147	13	22	21	21	16	7	7	7	6	6	7	9	4	1
3	1р.	35	3	2	5	1	4		3	3	4	5	2	1		2
<b>Всего:</b>		207	16	27	27	28	22	8	11	11	13	13	12	11	4	4

Главный судья, ВК

Главный секретарь, ВК



Г.А. Артеменко (г. Нижний Новгород)

А.Ю. Плаутина (г. Орел)

**Первенство России среди юношей и девушек 14-15, 16-17 лет,  
юниоров и юниорок 18-21 год по рукопашному бою  
(СМ № 2100340022033612 в ЕКП Минспорта на 2025 год)**

24-31 марта 2025 года

г. Волгоград

**СПИСОК ПОБЕДИТЕЛЕЙ И ПРИЗЁРОВ**

**юноши 14-15 лет**

**41 кг**

1 БАБЕНКО Даниил Иванович	СКФО	Ставропольский кр. г.Ставрополь	1юн.р.	20.02.2011	Ходжаян ДЭ
2 ХНЫКИН Максим Андреевич	ЦФО	Московская обл. г.Видное	1р.	09.09.2010	Мусатов ВВ Политаев ПВ
3 ШИХИЕВ Самир Рамазанович	ЮФО	Ростовская обл. г.Новочеркасск	3р.	24.02.2011	Шпак МА
3 ХОЗЯШЕВ Матвей Дмитриевич	ПФО	Пермский кр. г.Пермь	1р.	02.06.2009	Еманов МО

**44 кг**

1 АЛЯБЬЕВ Руслан Максимович	ЦФО	Курская обл. г.Курск	1юн.р.	22.06.2011	Подгорный АВ
2 ЗАГОРОДНИКОВ Александр Романович	СФО	Кемеровская обл. г.Киселевск	1юн.р.	20.12.2010	Гилязов РМ
3 ПАВЛОВ Иван Александрович	ПФО	Удмуртская Респ. г.Ижевск	2р.	10.09.2010	Беляев АА Чибирев СВ
3 ЖИДКО Максимилиан Романович	СПб	г.Санкт-Петербург	1р.	26.07.2010	Атакишиев ИИ Сиренко АВ

**48 кг**

1 КОМАРКОВ Илья Андреевич	ЮФО	Ростовская обл. г.Аксай	3р.	05.05.2011	Гладких СЮ
2 ЖАЖИЕВ Тимур Иванович	СКФО	РСО-Алания г.Владикавказ	2р.	30.10.2010	Кадиев НК
3 АГАДЖАНОВ Гарик Антраникович	ЦФО	Липецкая обл. г.Чаплыгин	1р.	03.07.2009	Кузнецов ПН
3 ШАДМАНОВ Абдумалик Музаффарович	ЦФО	Московская обл. г.Домодедово	1р.	03.10.2009	Егорова МС

**52 кг**

1 МУРАШОВ Ярослав Александрович	ЦФО	Московская обл. г.Егорьевск	1р.	18.05.2009	Трунин СА Трунин ДС
2 КУЧЕРЕНКО Александр Николаевич	ПФО	Оренбургская обл. г.Орск	1р.	19.08.2009	Сералин СА
3 АГАДЖАНОВ Гагик Антраникович	ЦФО	Липецкая обл. г.Чаплыгин	1р.	03.07.2009	Кузнецов ПН
3 ЛУТАЕВ Давид Русланович	ДФО	Приморский кр. г.Находка	1юн.р.	29.01.2010	Вегера АА

**57 кг**

1 ГАГИЕВ Алексей Валентинович	ПФО	Нижегородская обл. г.Саров	2р.	04.12.2009	Трубин ВВ
2 МАМУЛОВ Андрей Андреевич	ЮФО	Ростовская обл. г.Аксай	1р.	20.11.2009	Гладких СЮ
3 ИГНАТЬЕВ Дмитрий Олегович	ДФО	Приморский кр. г.Находка	1р.	09.05.2009	Стельмах ИО
3 ЕГОРОВ Андрей Александрович	ЮФО	Ростовская обл. г.Волгодонск	1р.	25.04.2009	Лукин НЕ Новикова АМ

**62 кг**

1 ДНИШЕВ Ахмад Альмамбекович	ЮФО	Астраханская обл. г.Ахтубинск	1р.	07.03.2010	Кебедов МГ
2 КАРЕЛИН Егор Александрович	ЮФО	Ростовская обл. г.Сальск	1р.	10.06.2009	Зайцев ВН
3 ЯКОВЛЕВ Тимур Егорович	СФО	Кемеровская обл. г.Белово	1р.	20.01.2010	Марченко ЮА Веселкин КВ
3 ОГАНЕСЯН Тарон Каренович	ЮФО	Волгоградская обл. г.Волгоград	1р.	19.07.2009	Унанян АЛ

**67 кг**

1 РОМАНОВ Семён Валерьевич	СФО	Кемеровская обл. г.Киселевск	1р.	01.09.2009	Гилязов РМ
2 ЧУБУКОВ Богдан Эдуардович	УФО	Тюменская обл. г.Тобольск	1р.	10.07.2009	Ленартович ЕА
3 СЕДНЕВ Ярослав Вячеславович	ЮФО	Астраханская обл. г.Астрахань	2р.	15.11.2009	Кунуспаев НС Небрятенко СВ
3 ЛЕМЕШКОВ Даниил Дмитриевич	ЮФО	Астраханская обл. г.Харабали	1р.	31.12.2009	Рыскалиев РК

**73 кг**

1 ГАМЗА Константин Евгеньевич	ДФО	Амурская обл. г.Благовещенск	1р.	05.05.2010	Молчанов АЮ Галсанов ДО
2 ПОТАПОВ Архип Анатольевич	СКФО	Ставропольский кр. г.Будённовск	2р.	21.10.2010	Потапов АЛ Меджидов МР
3 ТРЕТЬЯКОВ Матвей Михайлович	ЦФО	Московская обл. г.Балашиха	2р.	30.03.2009	Манухин ВВ
3 ГЛАДКИХ Ярослав Сергеевич	ЮФО	Ростовская обл. г.Аксай	1р.	20.06.2009	Гладких СЮ

**73+ кг**

1 СТАЛОВОРОВ Артем Александрович	ЮФО	Ростовская обл. г.Ростов-на-Дону	1р.	22.04.2009	Мавлюдов РК
2 ДЯГЕЛЬ Артём Павлович	ДФО	Приморский кр. г.Дальнереченск	1р.	03.09.2010	Дягель ПИ
3 КУНИЦКИЙ Илья Александрович	СПб	г.Санкт-Петербург	1р.	11.08.2009	Смирнов АА
3 ОСИПОВ Максим Феликсович	ЮФО	Краснодарский кр. ст. Динская	1р.	23.05.2009	Качкин АА

**девушки 14-15 лет**

**40 кг**

1 ДОЛЖЕНКОВА Полина Даниловна	ПФО	Пермский кр. г.Пермь	1р.	07.12.2009	Бобрышева ЕВ
2 ДАДАЕВА Арина Хасановна	СЗФО	Ленинградская обл. г.Отрадное	1юн.р.	22.03.2011	Марьяндышев ДВ
3 ДУБИНИНА Яна Юрьевна	УФО	Челябинская обл. г.Челябинск	1юн.р.	30.05.2011	Клименко ВН
3 МАЛЫГИНА Дарья Михайловна	УФО	ХМАО-Югра г.Пыть-Ях	3р.	30.07.2010	Татарханов ТЗ

**44 кг**

1 МИЛЬЧАКОВА Елена Вадимовна	ЮФО Ростовская обл. г.Волгодонск	1р.	20.09.2009	Лукин НЕ Новикова АМ
2 СУХИХ Ярослава Валерьевна	УФО Свердловская обл. г.Талица	2р.	20.09.2010	Ямов ИВ
3 БОРОДАЕВА Софья Александровна	ЮФО Респ. Калмыкия г.Элиста	2р.	12.11.2010	Мархаев МА
3 АНДРОСОВА Найле Денисовна	ЮФО Респ. Крым г.Бахчисарай	Зр.	11.01.2011	Поднебесный ВИ

**48 кг**

1 МУКОМЕЛ Надежда Дмитриевна	ЮФО Ростовская обл. г.Шахты	1р.	17.02.2010	Аветисян МА
2 ТОМИРДИАРО-ХЕРСОНСКАЯ Кира Валентиновна	СПб г.Санкт-Петербург	2р.	27.01.2011	Атакишиев ИИ Сиренко АВ
3 ГУСАРОВА Вероника Вадимовна	СПб г.Санкт-Петербург	1р.	31.05.2009	Акопян ГА Тризна МП
3 ШИБАКИНА Александра Константиновна	ПФО Нижегородская обл. г.Кулебаки	1р.	03.11.2009	Щукин АА

**53 кг**

1 ГУРЬЕВА Наталья Геннадьевна	ПФО Респ. Мордовия г.Саранск	1р.	04.11.2009	Гурьев ГВ
2 ВАСИЛЬЕВА Елизавета Михайловна	ДФО Приморский кр. г.Партизанск	1р.	16.09.2010	Шахвердиев ТАО
3 ГАВРИЛОВА Сабрина Денисовна	СФО Красноярский кр. с.Каратузское	1юн.р.	06.10.2010	Трубинов ЭВ
3 ПОЛЕННИКОВА Кристина Евгеньевна	ЦФО Липецкая обл. г.Липецк	1р.	03.09.2009	Денисов ДО

**58 кг**

1 ГОЛОВАЧЕВА Валерия Сергеевна	ЮФО Ростовская обл. г.Шахты	1р.	25.05.2009	Аветисян МА
2 ГЕЙКЕЛЬ Ульяна Петровна	УФО Тюменская обл. г.Тюмень	1р.	24.10.2009	Дерягин ДВ
3 ГАЙДУКОВА Ирина Игоревна	ЮФО Краснодарский кр. г.Краснодар	1р.	20.04.2009	Гайдуков ИИ Холкин ДС
3 ЛАЗАРЕВА Дарья Павловна	СФО Омская обл. г.Омск	1юн.р.	31.07.2010	Киреева АВ Шуралев СН

**58+ кг**

1 СОКОЛОВА Екатерина Васильевна	УФО Свердловская обл. г.Артёмовский	2р.	24.08.2009	Хлюпин ОС
2 ПУЕРОВА Карина Юрьевна	УФО Курганская обл. г.Курган	1р.	22.06.2009	Ефремов ЕВ Логинов СВ
3 ШУМИХИНА Полина Игоревна	ПФО Кировская обл. г.Киров	1р.	30.09.2009	Кобелев ЕС
3 ГАЙНУТДИНОВА Юлия Руслановна	ПФО Респ. Башкортостан с.Иглино	1р.	29.09.2009	Айбушева ИГ

Главный судья, ВК

Г.А. Артеменко (г. Нижний Новгород)

Главный секретарь, ВК

А.Ю. Плаутина (г. Орел)



**Первенство России среди юношей и девушек 14-15, 16-17 лет,  
юниоров и юниорок 18-21 год по рукопашному бою  
(СМ № 2100340022033612 в ЕКП Минспорта на 2025 год)**

24-31 марта 2025 года

г. Волгоград

**СПИСОК ПОБЕДИТЕЛЕЙ И ПРИЗЁРОВ**

**юноши 16-17 лет**

**48 кг**

1 РЫБИНСКИЙ Кирилл Александрович	ПФО Саратовская обл. г.Пугачёв	2р.	28.03.2008	Ахметов НР
2 МАХМУДОВ Арслан Русланович	ЮФО Астраханская обл. г.Харабали	1р.	21.10.2008	Рыскалиев РК
3 МАНУКЯН Эрнест Артакович	ЮФО Краснодарский кр. г.Краснодар	2р.	13.11.2007	Плахтий АС
3 АТАГИМОВ Рустам Мугутдинович	СКФО Респ. Дагестан г.Махачкала	1р.	11.02.2009	Алиев ЗК

**52 кг**

1 ШАПОВАЛОВ Кирилл Антонович	ЮФО Волгоградская обл. г.Волгоград	КМС	13.08.2007	Горохович АА Унанян АЛ
2 ГАКЧАЕВ Расул Висханович	СКФО Чеченская Респ. с.Знаменское	КМС	28.01.2009	Гарсиев УБ
3 СТАРИКОВ Руслан Рахмоналиевич	СФО Кемеровская обл. г.Новокузнецк	КМС	17.05.2007	Калистратов ИП
3 ВЕРХУЛЕВСКИЙ Владислав Владимирович	СФО Кемеровская обл. г.Киселевск	1р.	21.04.2008	Гилязов РМ

**57 кг**

1 ДВОРЕЦКОВ Степан Андреевич	ДФО Приморский кр. г.Находка	КМС	04.08.2007	Данилюк ВП Ливанов МС
2 ЮДИН Андрей Сергеевич	ЮФО Астраханская обл. г.Ахтубинск	1р.	14.12.2008	Кебедев МГ
3 ФЕВРАЛЕВ Евгений Дмитриевич	ЦФО Тульская обл. г.Тула	КМС	14.09.2007	Ахадов ДМО
3 РУМЯНЦЕВ Артем Вячеславович	ЦФО Костромская обл. г.Кострома	1р.	10.03.2008	Рабданов МИ Кушнерик ИГ

**62 кг**

1 ПУХОВ Никита Станиславович	ЮФО Волгоградская обл. г.Волжский	КМС	18.12.2008	Матушкин СГ
2 ГЕРЕЕВ Султан Мусаевич	СКФО Ставропольский кр. г.Ставрополь	КМС	15.07.2007	Якубов ИЯ
3 АНТОХИН Павел Владимирович	СФО Иркутская обл. г.Иркутск	КМС	27.01.2008	Ершов АВ
3 СИТНЕВ Вадим Андреевич	СПб г.Санкт-Петербург	КМС	07.09.2008	Климов НВ Смирнов АА

**67 кг**

1 КОТЕЛЬНИК Арсений Сергеевич	УФО Челябинская обл. г.Златоуст	КМС	28.09.2007	Гарницкий АВ
2 РАЖИН Владимир Алексеевич	ЮФО Астраханская обл. г.Астрахань	КМС	12.08.2008	Бурька МА
3 ЛЫКОВ Илья Андреевич	ЮФО Астраханская обл. г.Ахтубинск	КМС	03.09.2008	Кебедев МГ
3 МИХАЛЁВ Алексей Юрьевич	УФО Челябинская обл. г.Челябинск	КМС	14.05.2007	Мисбахов ВН

**73 кг**

1 КЛИМЕНКО Андрей Владимирович	УФО Челябинская обл. г.Челябинск	КМС	19.07.2008	Клименко ВН
2 КОННОВ Михаил Евгеньевич	СЗФО Калининградская обл. г.Калининград	КМС	16.06.2008	Тюпа ПИ
3 ЯСЕВ Арсений Викторович	СФО Красноярский кр. г.Красноярск	1р.	15.04.2008	Фунтиков АП
3 ГУДКОВ Артём Павлович	МОС г.Москва	КМС	21.06.2007	Панов АВ

**80 кг**

1 ЩИПИЦЫН Дмитрий Сергеевич	УФО Челябинская обл. г.Златоуст	КМС	04.09.2007	Гарницкий АВ
2 ВОЛКОВ Евгений Александрович	ПФО Саратовская обл. г.Саратов	КМС	02.07.2008	Савкин ПА
3 ИВАНЦОВ Кирилл Олегович	ЦФО Брянская обл. г.Жуковка	КМС	14.07.2007	Арутюнян ВМ
3 ЛАЗАРЬ Константин Константинович	ЦФО Липецкая обл. г.Липецк	КМС	22.06.2007	Набатников ПВ

**80+ кг**

1 АРИСТОВ Сергей Андреевич	УФО Свердловская обл. г.Алапаевск	2р.	25.12.2007	Далгатов АМ
2 ЗАГОРОДНИКОВ Даниил Романович	СФО Кемеровская обл. г.Киселевск	1р.	21.08.2008	Гилязов РМ
3 ЧЕКМАРЕВ Савелий Александрович	СФО Красноярский кр. г.Канск	2р.	17.04.2008	Осипян НН
3 УКОЛОВ Иван Сергеевич	ДФО Приморский кр. г.Артём	КМС	24.12.2007	Солонец СВ

**девушки 16-17 лет**

**44 кг**

1 ЗАБРОДИНА Кристина Владимировна	ЮФО Ростовская обл. г.Шахты	КМС	10.12.2007	Аветисян МА
2 ТОЛБАТОВА Юлия Владимировна	ЦФО Калужская обл. г.Балабаново	КМС	03.06.2008	Мосесян НР Белоусенко АЛ
3 МУРАДЯН Сюзанна Ширазовна	ПФО Пермский кр. г.Чайковский	1р.	08.07.2007	Мальцев ГС
3 ШЛЯПНИКОВА Надежда Александровна	ЮФО Краснодарский кр. г.Краснодар	1р.	02.03.2008	Гайдуков ИИ Холкин ДС

**48 кг**

1 ЧИГАРИНА Александра Денисовна	ЦФО Тульская обл. г.Киреевск	1р.	24.01.2009	Бушин АВ Дагаев ДС
2 РАЗНОСИЛИНА Виктория Александровна	ЦФО Тульская обл. г.Тула	2р.	27.01.2009	Жданова ИН Семенов ИВ
3 МИРОШНИЧЕНКО Анастасия Максимовна	ДФО Сахалинская обл. г.Южно-Сахалинск	1р.	10.12.2007	Агаев РИ
3 КАЖАЕВА Екатерина Владимировна	УФО ХМАО-Югра г.Сургут	КМС	12.06.2007	Нурлин ВГ

**53 кг**

1 КОВАЛЬЧУК Влада Алексеевна	ДФО Приморский кр. г.Находка	КМС 17.07.2008	Шахвердиев РАО
2 ГУСЕВА Ольга Андреевна	ЮФО Астраханская обл. г.Астрахань	1р. 24.07.2008	Кунуспаев НС
3 ШИЛОВА Наталья Ивановна	ПФО Пермский кр. с.Лобаново	2р. 14.03.2008	Истомин АЕ
3 АЗИМОВА Ксения Мухамедовна	ЦФО Тульская обл. г.Киреевск	КМС 23.09.2007	Бушин АВ Дагаев ДС

**58 кг**

1 КОНЯЕВА Анастасия Сергеевна	ПФО Удмуртская Респ. п.Кизнер	КМС 06.05.2007	Чибирев СВ
2 АЛИМОВА Алина Денисовна	ЦФО Московская обл. г.Балашиха	2р. 20.12.2007	Манухин ВВ
3 ДИАНОВА Алина Сергеевна	ДФО Приморский кр. г.Находка	1р. 13.08.2008	Данилюк ВП Ливанов МС
3 ОРЛОВА Эллина Евгеньевна	ЮФО Краснодарский кр. г.Сочи	КМС 01.05.2008	Кашароков АИ

**64 кг**

1 ТАРАСОВА Юлия Александровна	ЮФО Краснодарский кр. г.Анапа	2р. 06.07.2007	Таловский АА Оганезов АР
2 КИРЕЕВА Елена Александровна	ЮФО Волгоградская обл. г.Волгоград	1р. 03.03.2008	Горохович АА
3 ЕРЕМЕНКО Вероника Владимировна	СКФО Ставропольский кр. г.Ставрополь	КМС 04.02.2008	Первых АН
3 ШЕЛЕСТОВА Ксения Александровна	СКФО Ставропольский кр. с.Левокумское	КМС 29.11.2007	Амирян ГК Агабеков Г А

**64+ кг**

1 ЦИБРИЙ Дарья Романовна	СКФО Ставропольский кр. г.Ставрополь	КМС 28.03.2008	Якубов ИЯ Овчинников СС
2 САВЧЕНКО Диана Витальевна	ЮФО Ростовская обл. г.Волгодонск	КМС 05.08.2007	Лукин НЕ Новикова АМ
3 ХАСЯНОВА Леля Рафаиловна	СФО Кемеровская обл. г.Киселевск	2р. 15.08.2008	Гилязов РМ
3 КРАВЧЕНКО Дарья Антоновна	УФО ХМАО-Югра г.Сургут	1р. 10.06.2008	Шишмарев ВС

Главный судья, ВК

Главный секретарь, ВК



Г.А. Артеменко (г. Нижний Новгород)

А.Ю. Плаутина (г. Орел)

**Первенство России среди юношей и девушек 14-15, 16-17 лет,  
юниоров и юниорок 18-21 год по рукопашному бою  
(СМ № 2100340022033612 в ЕКП Минспорта на 2025 год)**

24-31 марта 2025 года

г. Волгоград

**СПИСОК ПОБЕДИТЕЛЕЙ И ПРИЗЁРОВ**

**юниоры 18-21 год**

**57 кг**

1	ЗЕЛЕНСКИЙ Никита Юрьевич	ЮФО	Краснодарский кр. г.Анапа	КМС	11.06.2006	Дердьян ОВ
2	МУСИН Ильгам Эльдарович	ЮФО	Астраханская обл. г.Астрахань	КМС	23.04.2006	Наврузов ИЛ Бурыка МА
3	ШТОХА Евгений Вадимович	ЮФО	Волгоградская обл. г.Волгоград	КМС	15.01.2007	Унанян АЛ
3	ХИЖНЯК Степан Алексеевич	СКФО	Ставропольский кр. г.Ставрополь	КМС	14.01.2007	Резюк ИА

**62 кг**

1	ЮСУПОВ Мухаммад Махди Нодирбекович	ПФО	Самарская обл. г.Тольятти	МС	11.02.2005	Старостин АА Назаров АЮ
2	ПОПОВ Антон Евгеньевич	ЦФО	Костромская обл. г.Нерехта	КМС	26.02.2007	Каштылов ОВ
3	МКРТЫЧАН Армен Каренович	СКФО	Ставропольский кр. с.Курсавка	КМС	17.08.2005	Лабазанова ЕБ Лабазанов ЛБ
3	АНТРОПОВ Илья Александрович	ЮФО	Краснодарский кр. г.Краснодар	КМС	05.09.2006	Гайдуков ИИ Холкин ДС

**67 кг**

1	ХАЧАТРЯН Давит Грантович	МОС	г.Москва	МС	02.12.2004	Казымов ДИО Ефременко МА
2	СКОГОРЕВ Вадим Вилорович	МОС	г.Москва	МС	22.11.2004	Ефременко МА Бурыка МА
3	АМИРОВ Абдулла Шамилович	ЮФО	Астраханская обл. г.Астрахань	КМС	08.08.2005	Бурыка МА
3	ДОЦЕНКО Егор Александрович	СКФО	Ставропольский кр. г.Ставрополь	КМС	06.10.2006	Алиев РМО

**73 кг**

1	АМИРОВ Магомед Шамилович	ЮФО	Астраханская обл. г.Астрахань	МС	10.01.2004	Бурыка МА
2	МАЛКИН Дмитрий Сергеевич	МОС	г.Москва	МС	14.07.2003	Ефременко МА
3	МАРКАГАНОВ Евгений Сергеевич	ПФО	Пермский кр. г.Пермь	МС	28.02.2004	Бобрышева ЕВ
3	САВЫКИН Роман Николаевич	ЦФО	Тульская обл. г.Тула	МС	24.08.2003	Дагаев ДС

**80 кг**

1	СЕРГИЕНКО Максим Игоревич	СФО	Кемеровская обл. г.Новокузнецк	КМС	17.07.2003	Калистратов ИП Грабко ИА
2	КУФАЕВ Максим Валентинович	ЮФО	Астраханская обл. г.Астрахань	КМС	24.10.2005	Бурыка МА
3	ФЕДОСЕЙСКИЙ Владислав Викторович	ЦФО	Брянская обл. г.Брянск	МС	07.05.2004	Королев АН
3	ГУБАЧЕВ Георгий Алексеевич	УФО	ХМАО-Югра г.Мегион	КМС	03.10.2006	Осипов АИ

**88 кг**

1	ЧЕРКАССКИЙ Виктор Юрьевич	СКФО	Ставропольский кр. с.Курсавка	МС	01.01.2004	Лабазанова ЕБ Мусаев СС
2	ПОТАШЕВ Илья Александрович	СЗФО	Калининградская обл. г.Калининград	КМС	29.09.2005	Волков АП
3	БОРОЗДНЯК Ростислав Александрович	ЦФО	Курская обл. г.Курск	КМС	19.11.2004	Подгорный АВ
3	КАРКАЕВ Омар Мурадинович	МОС	г.Москва	КМС	02.12.2004	Ефременко МА

**97 кг**

1	ОЦЕБРИК Станислав Вадимович	ПФО	Оренбургская обл. г.Орск	МС	14.02.2005	Сералин СА Желонкин ДС
2	ЯЦЫНА Георгий Максимович	СЗФО	Калининградская обл. г.Калининград	КМС	11.05.2005	Волков АП
3	ГАЛКИН Александр Павлович	ПФО	Самарская обл. г.Тольятти	КМС	11.06.2005	Цибарт ВВ Цибарт АВ
3	КОМБАРОВ Родион Дмитриевич	СПб	г.Санкт-Петербург	КМС	18.03.2004	Колбая ИМ Калмыков АА

**97+ кг**

1	ГАДЖИКЕРИМОВ Шамиль Фирудинович	СКФО	Ставропольский кр. с.Курсавка	МС	05.11.2003	Лабазанова ЕБ Лабазанов ЛБ
2	СЛЫШКОВ Матвей Сергеевич	СФО	Кемеровская обл. г.Топки	КМС	31.08.2005	Грабко ИА
3	ПЬЯНЗОВ Михаил Анатольевич	ПФО	Респ. Мордовия г.Саранск	КМС	24.01.2005	Козлов АГ
3	ТАШБАЕВ Амир Ботирович	ЦФО	Тверская обл. г.Тверь	КМС	18.11.2005	Иванов ЕВ

**юниорки 18-21 год**

**48 кг**

1	ХАЧАТУРЯН Карина Анаровна	МОС	г.Москва	МС	23.09.2003	Казымов ДИО Фокина НВ
2	НИКИШИНА Виктория Романовна	ЦФО	Тульская обл. г.Тула	КМС	05.11.2005	Мешконогих АМ Дагаев ДС
3	ФЕДОРОВА Александра Дмитриевна	ЦФО	Смоленская обл. г.Рославль	КМС	05.11.2005	Сапожников ДВ
3	ГАВРИЛОВА Варвара Сергеевна	ЮФО	Волгоградская обл. г.Волгоград	1р.	05.02.2007	Горохович АА

**53 кг**

1	ЛУЦЕНКО Софья Александровна	СКФО	Ставропольский кр. г.Ставрополь	КМС	12.01.2006	Резюк АА
2	ШУБИНА Александра Юрьевна	ЦФО	Тульская обл. г.Тула	МС	02.09.2003	Дагаев ДС
3	КОЧ Севал-Ольга Хилмиевна	ЮФО	Краснодарский кр. г.Анапа	КМС	12.01.2005	Таловский АА
3	УСОЛЬЦЕВА Серафима Александровна	ДФО	Амурская обл. г.Благовещенск	КМС	11.07.2005	Молчанов АЮ Воейков ДО

**58 кг**

1	ВИНОГРАДОВА Стелла Сергеевна	МОС	г.Москва	МС	16.07.2003	Козлов АА
2	КОЧ Фатма-Мария Хилмиевна	ЮФО	Краснодарский кр. г.Анапа	КМС	13.06.2003	Таловский АА
3	САЛАМОВА Руслана Раминовна	ПФО	Самарская обл. г.Тольятти	МС	13.04.2005	Цибарт ВВ Цибарт ЯВ
3	ИВАЩЕНКОВА Владлена Дмитриевна	ЦФО	Брянская обл. г.Брянск	МС	05.02.2004	Королев АН

**64 кг**

1	ЕГОРОВА Мария Сергеевна	МОС	г.Москва	МС	15.05.2003	Егорова МС
2	КОЗЛОВА Наталья Александровна	СКФО	Ставропольский кр. г.Ставрополь	КМС	29.07.2005	Геворгян БН
3	РУОТСИ Полина Дмитриевна	СПб	г.Санкт-Петербург	КМС	13.05.2006	Юсупов НА Левитанус МГ
3	МУСИЕНКО Анна Евгеньевна	ПФО	Нижегородская обл. г.Нижний Новгород	КМС	14.03.2007	Иванов НВ

**70 кг**

1	РУМЯНЦЕВА Ксения Алексеевна	МОС	г.Москва	КМС	08.12.2003	Ефременко МА
2	ЗАХАРОВА Дарья Юрьевна	ЦФО	Курская обл. г.Курск	КМС	09.07.2006	Саидов СЗ
3	АННЕНКОВА Сабина Олеговна	МОС	г.Москва	КМС	15.09.2006	Ефременко МА Марченко ЮА
3	БАБЕНКО Ирина Феликсовна	СКФО	РСО-Алания г.Владикавказ	КМС	29.10.2005	Кадиев НК

**70+ кг**

1	ВАЛЬЧУК Екатерина Вячеславовна	МОС	г.Москва	МС	11.09.2004	Егорова МС
2	ШУРУПОВА Лилия Сергеевна	ЮФО	Ростовская обл. г.Шахты	КМС	26.10.2004	Аветисян МА
3	РЫЩЕНКО Виктория Владимировна	СКФО	Ставропольский кр. с.Дивное	1р.	27.05.2006	Мурсалов КЗ
3	СУРИНА Варвара Владимировна	МОС	г.Москва	1р.	27.02.2004	Козлов АА Керимов ПП

Главный судья, ВК

Главный секретарь, ВК



Г.А. Артеменко (г. Нижний Новгород)

А.Ю. Плаутина (г. Орел)











**Первенство России среди юношей и девушек 14-15, 16-17 лет,  
юниоров и юниорок 18-21 год по рукопашному бою  
(СМ № 2100340022033612 в ЕКП Минспорта на 2025 год)**

24-31 марта 2025 года

г. Волгоград

**Командное первенство среди субъектов РФ  
юниоры, юниорки 18-21 год**

Место	Субъект РФ	Сумма очков	юниоры										юниорки								
			57	62	67	73	80	88	97	97+	48	53	58	64	70	70+					
1	Ставропольский кр.	184,0	13,0	4,0	13,0	5,0	13,0	3,0	3,0	3,0	5,0	17,0	11,0	5,0	17,0	11,0	11,0	17,0	15,0	5,0	13,0
2	Краснодарский кр.	108,5	17,0	13,0	5,0	8,5	4,0	4,0	4,0	4,0	5,0	4,0	4,0	13,0	15,0	4,0	4,0				
3	Астраханская обл.	89,5	15,0	8,5	3,0	13,0	3,0	17,0	4,0	15,0	11,0										
4	Тульская обл.	67,5	8,5	5,0	11,0			13,0						15,0	15,0						
5	Волгоградская обл.	67,0	13,0	11,0	11,0	5,0		11,0	3,0				13,0								
6	Кемеровская обл.	56,0					4,0	17,0	4,0			15,0	11,0			5,0					
7	Калининградская обл.	49,0					3,0			15,0	15,0		5,0			11,0					
8	Самарская обл.	48,0		17,0							13,0		5,0		13,0						
9	ХМАО-Югра	38,0	4,0			7,0	3,0	13,0				11,0									
10	Брянская обл.	37,0		4,0	3,0			13,0						13,0	4,0						
11	Московская обл.	36,0					8,5	8,5	11,0	4,0				4,0							
12	Ростовская обл.	34,0						4,0						11,0	4,0						15,0
13	Курская обл.	31,0						3,0		13,0										15,0	
14	Костромская обл.	31,0	11,0	15,0								5,0									
15	Нижегородская обл.	31,0					3,0	4,0			11,0					13,0					
16	Липецкая обл.	31,0	4,0			4,0						4,0	4,0	4,0	11,0						
17	Пермский кр.	28,0		4,0	4,0	3,0	13,0							4,0							
18	Смоленская обл.	26,0											13,0	4,0	9,0						
19	Оренбургская обл.	24,0					4,0	3,0			17,0										
20	Респ. Мордовия	21,0										4,0	4,0	13,0							
21	Свердловская обл.	20,0	4,0			4,0	3,0	5,0					4,0								
22	Тверская обл.	16,0				3,0							13,0								
23	РСО-Алания	16,0					3,0													13,0	
24	Ленинградская обл.	16,0		4,0	3,0		3,0	3,0	3,0												
25	Красноярский кр.	15,0					11,0									4,0					
26	Приморский кр.	14,0						3,0							11,0						
27	Амурская обл.	13,0												13,0							
28	Челябинская обл.	13,0		4,0								5,0		4,0							
29	ДНР	12,0					3,0								9,0						
30	Владимирская обл.	11,5					3,0	8,5													
31	Чеченская Респ.	10,0		3,0			7,0														
32	Удмуртская Респ.	10,0		7,0	3,0																
33-34	Иркутская обл.	8,5				8,5															
33-34	Респ. Марий Эл	8,5		8,5																	
35	Рязанская обл.	7,0		3,0												4,0					
36	Респ. Хакасия	5,0					5,0														
37	Тюменская обл.	5,0				5,0															
38	Респ. Калмыкия	5,0	5,0																		
39-40	Новосибирская обл.	5,0												5,0							
39-40	Респ. Коми	5,0												5,0							
41	Вологодская обл.	5,0								5,0											
42	Кировская обл.	4,0					4,0														
43	Пензенская обл.	3,0				3,0															

Главный судья, ВК

Главный секретарь, ВК



Г.А. Артеменко (г. Нижний Новгород)

А.Ю. Плаутина (г. Орел)

**Первенство России среди юношей и девушек 14-15, 16-17 лет,  
юниоров и юниорок 18-21 год по рукопашному бою  
(СМ № 2100340022033612 в ЕКП Минспорта на 2025 год)**

24-31 марта 2025 года

г. Волгоград

**Командное первенство среди федеральных округов РФ, городов федерального значения  
юноши, девушки 14-15 лет**

Место	Округ	Сумма очков	ЮНОШИ								
			41	44	48	52	57	62	67	73	73+
1	Южный ФО	119,0	13,0	7,0	17,0	7,0	15,0	17,0	13,0	13,0	17,0
2	Центральный ФО	103,5	15,0	17,0	13,0	17,0	8,5	5,0	11,0	13,0	4,0
3	Сибирский ФО	100,5	11,0	15,0	8,5	11,0	11,0	13,0	17,0	3,0	11,0
4	Приволжский ФО	90,5	13,0	13,0	4,0	15,0	17,0	8,5	4,0	11,0	5,0
5	Дальневосточный ФО	82,0	6,5	3,0	3,0	13,0	13,0	6,5	5,0	17,0	15,0
6	Северо-Кавказский ФО	74,0	17,0	4,0	15,0	8,5	6,5	4,0		15,0	4,0
7	Уральский ФО	70,5	4,0	4,0	6,5	4,0	4,0	11,0	15,0	11,0	11,0
8	город Санкт-Петербург	54,5		13,0	8,5	4,0	4,0	4,0	4,0	4,0	13,0
9	Северо-Западный ФО	34,0		4,0	3,0	4,0	3,0		3,0	8,5	8,5
10	город Москва	31,0		11,0	2,0	4,0	3,0	4,0	7,0		

Место	Округ	Сумма очков	ДЕВУШКИ					
			40	44	48	53	58	58+
1	Приволжский ФО	82,0	17,0	11,0	13,0	17,0	11,0	13,0
2	Уральский ФО	76,0	13,0	15,0	11,0	5,0	15,0	17,0
3	Южный ФО	71,0	5,0	17,0	17,0	11,0	17,0	4,0
4	Сибирский ФО	49,5		4,0	8,5	13,0	13,0	11,0
5	Центральный ФО	41,0	5,0	4,0	11,0	13,0	4,0	4,0
6	Северо-Кавказский ФО	38,0	11,0	11,0	4,0	4,0	4,0	4,0
7	Северо-Западный ФО	29,5	15,0		3,0	3,0		8,5
8	Дальневосточный ФО	24,0		5,0	4,0	15,0		
9	город Санкт-Петербург	22,0		4,0	15,0	3,0		
10	город Москва	19,5				11,0		8,5

Главный судья, ВК

Главный секретарь, ВК

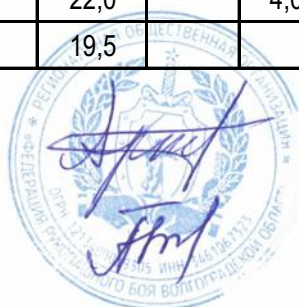

Г.А. Артеменко (г. Нижний Новгород)

А.Ю. Плаутина (г. Орел)

**Первенство России среди юношей и девушек 14-15, 16-17 лет,  
юниоров и юниорок 18-21 год по рукопашному бою  
(СМ № 2100340022033612 в ЕКП Минспорта на 2025 год)**

24-31 марта 2025 года

г. Волгоград

**Командное первенство среди федеральных округов РФ, городов федерального значения  
юноши, девушки 16-17 лет**

Место	Округ	Сумма очков	ЮНОШИ							
			48	52	57	62	67	73	80	80+
1	Южный ФО	95,5	15,0	17,0	15,0	17,0	15,0	4,0	8,5	4,0
2	Уральский ФО	93,0	4,0	4,0	8,5	8,5	17,0	17,0	17,0	17,0
3	Северо-Кавказский ФО	77,5	13,0	15,0	8,5	15,0	5,0	4,0	8,5	8,5
4	Приволжский ФО	76,5	17,0	11,0	5,0	6,5	5,0	8,5	15,0	8,5
5	Центральный ФО	76,0	8,5	7,0	13,0	4,0	8,5	11,0	13,0	11,0
6	Дальневосточный ФО	68,0	11,0	3,0	17,0	5,0	4,0	11,0	4,0	13,0
7	Сибирский ФО	66,0	4,0	13,0	2,0	13,0	3,0	13,0	3,0	15,0
8	Северо-Западный ФО	48,5	8,5	5,0	4,0	5,0	11,0	15,0		
9	город Санкт-Петербург	34,5			4,0	13,0	11,0	6,5		
10	город Москва	29,0			4,0	4,0		13,0	4,0	4,0

Место	Округ	Сумма очков	ДЕВУШКИ					
			44	48	53	58	64	64+
1	Южный ФО	88,0	17,0	11,0	15,0	13,0	17,0	15,0
2	Центральный ФО	78,0	15,0	17,0	13,0	15,0	9,0	9,0
3	Уральский ФО	59,0	11,0	13,0	11,0	11,0		13,0
4	Приволжский ФО	52,0	13,0		13,0	17,0	4,0	5,0
5	Северо-Кавказский ФО	45,5		5,0	6,5	4,0	13,0	17,0
6	Дальневосточный ФО	43,0		13,0	17,0	13,0		
7	Сибирский ФО	43,0		11,0	4,0	4,0	11,0	13,0
8	Северо-Западный ФО	19,0		9,0	3,0	3,0		4,0
9	город Санкт-Петербург	4,0					4,0	
10	город Москва	3,0				3,0		

Главный судья, ВК

Главный секретарь, ВК



Г.А. Артеменко (г. Нижний Новгород)

А.Ю. Плаутина (г. Орел)

**Первенство России среди юношей и девушек 14-15, 16-17 лет,  
юниоров и юниорок 18-21 год по рукопашному бою  
(СМ № 2100340022033612 в ЕКП Минспорта на 2025 год)**

24-31 марта 2025 года

г. Волгоград

**Командное первенство среди федеральных округов РФ, городов федерального значения  
юниоры, юниорки 18-21 год**

Место	Округ	Сумма очков	юниоры							
			57	62	67	73	80	88	97	97+
1	Южный ФО	91,0	17,0	13,0	13,0	17,0	15,0	11,0	5,0	
2	Северо-Кавказский ФО	90,0	13,0	13,0	13,0	7,0	5,0	17,0	5,0	17,0
3	Центральный ФО	82,0	11,0	15,0	4,0	13,0	13,0	13,0		13,0
4	Приволжский ФО	68,0		17,0	4,0	13,0	4,0		17,0	13,0
5	город Москва	62,0	4,0	4,0	17,0	15,0	5,0	13,0		4,0
6	город Санкт-Петербург	58,5	11,0		11,0	11,0	8,5		13,0	4,0
7	Сибирский ФО	51,5			8,5	11,0	17,0			15,0
8	Северо-Западный ФО	40,0		4,0		3,0	3,0	15,0	15,0	
9	Уральский ФО	31,0	4,0	4,0	7,0	5,0				11,0
10	Дальневосточный ФО	3,0					3,0			

Место	Округ	Сумма очков	юниорки					
			48	53	58	64	70	70+
1	город Москва	85,0	17,0		17,0	17,0	17,0	17,0
2	Северо-Кавказский ФО	69,0	11,0	17,0		15,0	13,0	13,0
3	Центральный ФО	62,0	15,0	15,0	13,0	4,0	15,0	
4	Южный ФО	60,0	13,0	13,0	15,0	4,0		15,0
5	Приволжский ФО	35,0	5,0	4,0	13,0	13,0		
6	город Санкт-Петербург	33,0	4,0	11,0	5,0	13,0		
7	Дальневосточный ФО	24,0		13,0	11,0			
8	Сибирский ФО	21,0	11,0	5,0		5,0		
9	Северо-Западный ФО	21,0	5,0	5,0		11,0		
10	Уральский ФО	8,0	4,0	4,0				

Главный судья, ВК

Главный секретарь, ВК

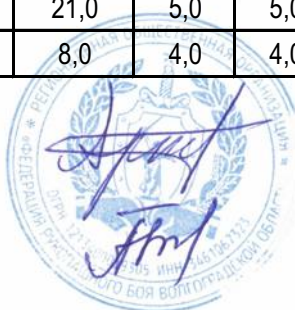

Г.А. Артеменко (г. Нижний Новгород)

А.Ю. Плаутина (г. Орел)



**Первенство России среди юношей и девушек 14-15, 16-17 лет,  
юниоров и юниорок 18-21 год по рукопашному бою  
(СМ № 2100340022033612 в ЕКП Минспорта на 2025 год)**

**24-31 марта 2025 года**

**г. Волгоград**

**МЕДАЛЬНЫЙ ЗАЧЕТ  
юноши, девушки 14-15 лет**

Место	Команда	Сумма очков	золото	серебро	бронза
1	Ростовская обл.	10	5	2	3
2	Московская обл.	4	1	1	2
3	Кемеровская обл.	3	1	1	1
4-5	Свердловская обл.	2	1	1	0
4-5	Ставропольский кр.	2	1	1	0
6	Астраханская обл.	3	1	0	2
7-8	Нижегородская обл.	2	1	0	1
7-8	Пермский кр.	2	1	0	1
9-11	Амурская обл.	1	1	0	0
9-11	Курская обл.	1	1	0	0
9-11	Респ. Мордовия	1	1	0	0
12	Приморский кр.	4	0	2	2
13	Тюменская обл.	2	0	2	0
14	г.Санкт-Петербург	4	0	1	3
15-18	Курганская обл.	1	0	1	0
15-18	Ленинградская обл.	1	0	1	0
15-18	Оренбургская обл.	1	0	1	0
15-18	РСО-Алания	1	0	1	0
19	Липецкая обл.	3	0	0	3
20	Краснодарский кр.	2	0	0	2
21-30	Волгоградская обл.	1	0	0	1
21-30	Кировская обл.	1	0	0	1
21-30	Красноярский кр.	1	0	0	1
21-30	Омская обл.	1	0	0	1
21-30	Респ. Башкортостан	1	0	0	1
21-30	Респ. Калмыкия	1	0	0	1
21-30	Респ. Крым	1	0	0	1
21-30	Удмуртская Респ.	1	0	0	1
21-30	ХМАО-Югра	1	0	0	1
21-30	Челябинская обл.	1	0	0	1
-	Алтайский кр.	0	0	0	0
-	Брянская обл.	0	0	0	0
-	Владимирская обл.	0	0	0	0
-	г.Москва	0	0	0	0
-	ДНР	0	0	0	0
-	Еврейская АО	0	0	0	0
-	Забайкальский кр.	0	0	0	0
-	Иркутская обл.	0	0	0	0
-	Калининградская обл.	0	0	0	0
-	Калужская обл.	0	0	0	0
-	Камчатский кр.	0	0	0	0

-	КБР	0	0	0	0
-	Костромская обл.	0	0	0	0
-	Мурманская обл.	0	0	0	0
-	Новгородская обл.	0	0	0	0
-	Новосибирская обл.	0	0	0	0
-	Орловская обл.	0	0	0	0
-	Респ. Дагестан	0	0	0	0
-	Респ. Татарстан	0	0	0	0
-	Респ. Хакасия	0	0	0	0
-	Рязанская обл.	0	0	0	0
-	Самарская обл.	0	0	0	0
-	Сахалинская обл.	0	0	0	0
-	Смоленская обл.	0	0	0	0
-	Тамбовская обл.	0	0	0	0
-	Тверская обл.	0	0	0	0
-	Томская обл.	0	0	0	0
-	Тульская обл.	0	0	0	0
-	Чеченская Респ.	0	0	0	0

Главный судья, ВК

Г.А. Артеменко (г. Нижний Новгород)

Главный секретарь, ВК

А.Ю. Плаутина (г. Орел)

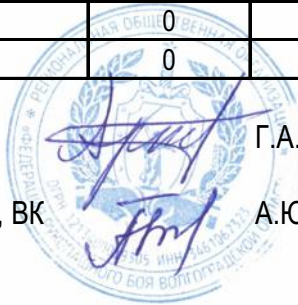

**Первенство России среди юношей и девушек 14-15, 16-17 лет,  
юниоров и юниорок 18-21 год по рукопашному бою  
(СМ № 2100340022033612 в ЕКП Минспорта на 2025 год)**

**24-31 марта 2025 года**

**г. Волгоград**

**МЕДАЛЬНЫЙ ЗАЧЕТ  
юноши, девушки 16-17 лет**

Место	Команда	Сумма очков	золото	серебро	бронза
1	Челябинская обл.	4	3	0	1
2	Волгоградская обл.	3	2	1	0
3	Приморский кр.	4	2	0	2
4-5	Ставропольский кр.	4	1	1	2
4-5	Тульская обл.	4	1	1	2
6-7	Ростовская обл.	2	1	1	0
6-7	Саратовская обл.	2	1	1	0
8	Краснодарский кр.	4	1	0	3
9-10	Свердловская обл.	1	1	0	0
9-10	Удмуртская Респ.	1	1	0	0
11	Астраханская обл.	5	0	4	1
12	Кемеровская обл.	4	0	1	3
13-16	Калининградская обл.	1	0	1	0
13-16	Калужская обл.	1	0	1	0
13-16	Московская обл.	1	0	1	0
13-16	Чеченская Респ.	1	0	1	0
17-19	Красноярский кр.	2	0	0	2
17-19	Пермский кр.	2	0	0	2
17-19	ХМАО-Югра	2	0	0	2
20-27	Брянская обл.	1	0	0	1
20-27	г.Москва	1	0	0	1
20-27	г.Санкт-Петербург	1	0	0	1
20-27	Иркутская обл.	1	0	0	1
20-27	Костромская обл.	1	0	0	1
20-27	Липецкая обл.	1	0	0	1
20-27	Респ. Дагестан	1	0	0	1
20-27	Сахалинская обл.	1	0	0	1
-	Алтайский кр.	0	0	0	0
-	Амурская обл.	0	0	0	0
-	Архангельская обл.	0	0	0	0
-	Владимирская обл.	0	0	0	0
-	ДНР	0	0	0	0
-	Еврейская АО	0	0	0	0
-	Камчатский кр.	0	0	0	0
-	КБР	0	0	0	0
-	Кировская обл.	0	0	0	0
-	Курганская обл.	0	0	0	0
-	Курская обл.	0	0	0	0
-	Ленинградская обл.	0	0	0	0
-	Нижегородская обл.	0	0	0	0
-	Новгородская обл.	0	0	0	0

-	Новосибирская обл.	0	0	0	0
-	Оренбургская обл.	0	0	0	0
-	Респ. Башкортостан	0	0	0	0
-	Респ. Калмыкия	0	0	0	0
-	Респ. Крым	0	0	0	0
-	Респ. Мордовия	0	0	0	0
-	Респ. Татарстан	0	0	0	0
-	Респ. Хакасия	0	0	0	0
-	РСО-Алания	0	0	0	0
-	Рязанская обл.	0	0	0	0
-	Самарская обл.	0	0	0	0
-	Смоленская обл.	0	0	0	0
-	Тюменская обл.	0	0	0	0

Главный судья, ВК

Г.А. Артеменко (г. Нижний Новгород)

Главный секретарь, ВК

А.Ю. Плаутина (г. Орел)

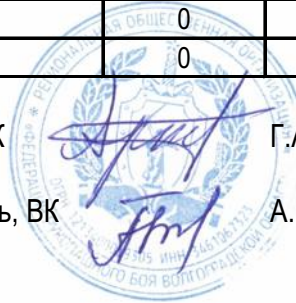

**Первенство России среди юношей и девушек 14-15, 16-17 лет,  
юниоров и юниорок 18-21 год по рукопашному бою  
(СМ № 2100340022033612 в ЕКП Минспорта на 2025 год)**

**24-31 марта 2025 года**

**г. Волгоград**

**МЕДАЛЬНЫЙ ЗАЧЕТ  
юниоры, юниорки 18-21 год**

Место	Команда	Сумма очков	золото	серебро	бронза
1	г.Москва	11	6	2	3
2	Ставропольский кр.	8	3	1	4
3	Астраханская обл.	4	1	2	1
4	Краснодарский кр.	4	1	1	2
5	Кемеровская обл.	2	1	1	0
6	Самарская обл.	3	1	0	2
7	Оренбургская обл.	1	1	0	0
8	Тульская обл.	3	0	2	1
9	Калининградская обл.	2	0	2	0
10	Курская обл.	2	0	1	1
11-12	Костромская обл.	1	0	1	0
11-12	Ростовская обл.	1	0	1	0
14-16	Брянская обл.	2	0	0	2
14-16	Волгоградская обл.	2	0	0	2
14-16	г.Санкт-Петербург	2	0	0	2
17-24	Амурская обл.	1	0	0	1
17-24	Нижегородская обл.	1	0	0	1
17-24	Пермский кр.	1	0	0	1
17-24	Респ. Мордовия	1	0	0	1
17-24	РСО-Алания	1	0	0	1
17-24	Смоленская обл.	1	0	0	1
17-24	Тверская обл.	1	0	0	1
17-24	ХМАО-Югра	1	0	0	1
-	Владимирская обл.	0	0	0	0
-	Вологодская обл.	0	0	0	0
-	ДНР	0	0	0	0
-	Иркутская обл.	0	0	0	0
-	Кировская обл.	0	0	0	0
-	Красноярский кр.	0	0	0	0
-	Ленинградская обл.	0	0	0	0
-	Липецкая обл.	0	0	0	0
-	Московская обл.	0	0	0	0
-	Новосибирская обл.	0	0	0	0
-	Пензенская обл.	0	0	0	0
-	Приморский кр.	0	0	0	0
-	Респ. Калмыкия	0	0	0	0
-	Респ. Коми	0	0	0	0
-	Респ. Марий Эл	0	0	0	0
-	Респ. Хакасия	0	0	0	0
-	Рязанская обл.	0	0	0	0
-	Свердловская обл.	0	0	0	0

-	Тюменская обл.	0	0	0	0
-	Удмуртская Респ.	0	0	0	0
-	Челябинская обл.	0	0	0	0
-	Чеченская Респ.	0	0	0	0

Главный судья, ВК

Г.А. Артеменко (г. Нижний Новгород)

Главный секретарь, ВК

А.Ю. Плаутина (г. Орел)

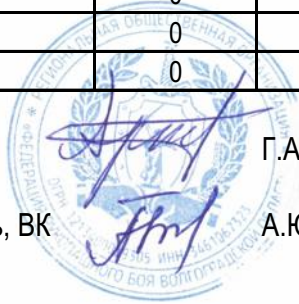

**Первенство России среди юношей и девушек 14-15, 16-17 лет,  
юниоров и юниорок 18-21 год по рукопашному бою  
(СМ № 2100340022033612 в ЕКП Минспорта на 2025 год)**

24-31 марта 2025 года

г. Волгоград

**ПРОТОКОЛ ЛИЧНЫХ РЕЗУЛЬТАТОВ**

юноши 14-15 лет

Вес **41** кг

**19** чел.

Место	№ жр	Фамилия Имя Отчество	ФО	Субъект РФ	Разряд (звание)	Дата рождения	Тренер
<b>1</b>	13	БАБЕНКО Даниил Иванович	СКФО	Ставропольский кр. г.Ставрополь	1юн.р.	20.02.2011	Ходжаян ДЭ
<b>2</b>	12	ХНЫКИН Максим Андреевич	ЦФО	Московская обл. г.Видное	1р.	09.09.2010	Мусатов ВВ Политаев ПВ
<b>3</b>	1	ШИХИЕВ Самир Рамазанович	ЮФО	Ростовская обл. г.Новочеркасск	Зр.	24.02.2011	Шпак МА
<b>3</b>	16	ХОЗЯШЕВ Матвей Дмитриевич	ПФО	Пермский кр. г.Пермь	1р.	02.06.2009	Еманов МО
<b>5</b>	7	ПТИЦЫН Илья Александрович	СФО	Кемеровская обл. г.Киселевск	1р.	10.06.2009	Гилязов РМ
<b>5</b>	6	ОСАДЧИЙ Игорь Иванович	ПФО	Нижегородская обл. г.Выкса	1р.	22.01.2011	Калачев ММ
<b>7-8</b>	5	СНИГИРЕВ Эдгар Эдуардович	ПФО	Респ. Башкортостан г.Давлеканово	2р.	08.12.2009	Снигирев ЭЛ
<b>7-8</b>	4	РОМСКИЙ Фрол Евгеньевич	ЮФО	Астраханская обл. г.Харабали	2р.	29.03.2010	Рыскалиев РК
<b>9-10</b>	11	ИВЧЕНКО Степан Сергеевич	ЦФО	Московская обл. г.Егорьевск	2р.	01.06.2010	Куликов КЕ Куликова ВО
<b>9-10</b>	10	ТВЕРДОХЛЕБОВ Константин Евгеньевич	ДФО	Приморский кр. г.Находка	1юн.р.	22.12.2009	Данилюк ВП Ливанов МС
<b>11-16</b>	9	КУСКОВ Александр Николаевич	УФО	Челябинская обл. г.Челябинск	2р.	16.01.2011	Мисбахов ВН
<b>11-16</b>	19	ЦУЙ Тимур Цзяньбович	ДФО	Приморский кр. г.Уссурийск	1юн.р.	19.07.2010	Делив АН
<b>11-16</b>	15	МУФТАХОВ Виктор Альбертович	ЮФО	Астраханская обл. с.Красный Яр	Зр.	15.04.2010	Ажахмедов ЭР
<b>11-16</b>	2	СОКОЛОВ Ярослав Кириллович	УФО	Челябинская обл. г.Челябинск	Зр.	17.03.2011	Клименко ВН
<b>11-16</b>	14	ДАУДОВ Адам Зияуддиевич	СКФО	Чеченская Респ. с.Знаменское	1юн.р.	28.08.2010	Гарсиев УБ
<b>11-16</b>	8	ГЛАЗЫРИН Данил Александрович	УФО	Курганская обл. г.Курган	Зр.	04.03.2011	Макаров БН
<b>17-19</b>	17	ТУМАСЯН Валерий Вачаканович	ЦФО	Тульская обл. г.Тула	1р.	23.03.2010	Ахадов ДМО
<b>17-19</b>	3	ЖЕЛТУХИН Михаил Евгеньевич	ПФО	Нижегородская обл. г.Выкса	1р.	30.10.2010	Калачев ММ
<b>17-19</b>	18	БОРИСКИН Иван Сергеевич	ЦФО	Тульская обл. г.Тула	2р.	07.06.2011	Ахадов ДМО

Гл. судья, ВК

Гл. секретарь, ВК



Г.А. Артеменко  
(г. Нижний Новгород)

А.Ю. Плаутина  
(г. Орел)

**Первенство России среди юношей и девушек 14-15, 16-17 лет,  
юниоров и юниорок 18-21 год по рукопашному бою  
(СМ № 2100340022033612 в ЕКП Минспорта на 2025 год)**

юноши 14-15 лет

19 чел.

24-31 марта 2025 года

**ПРОТОКОЛ ХОДА СОРЕВНОВАНИЙ**

г. Волгоград

Вес **41** кг

А				Ут А				3 место ШИХИЕВ Самир Ростовская обл.				Б				
1	ШИХИЕВ Самир	Зр. 24.02.2011	ЮФО Ростовская обл.	1	5	5	5	1	5	5	5	2	СОКОЛОВ Ярослав	Зр. 17.03.2011	УФО Челябинская обл.	2
17	ТУМАСЯН Валерий	1р. 23.03.2010	ЦФО Тульская обл.	4:1 3.00	1	1	1	1:4 3.00	1	1	1	4:1 3.00	БОРИСКИН Иван	2р. 07.06.2011	ЦФО Тульская обл.	18
9	КУСКОВ Александр	2р. 16.01.2011	УФО Челябинская обл.	9	9	9	9	4:1 3.00	7	7	7	1:4 3.00	ТВЕРДОХЛЕБОВ Константин	1юн.р. 22.12.2009	ДФО Приморский кр.	10
25																26
5	СНИГИРЕВ Эдгар	2р. 08.12.2009	ПФО Респ. Башкортостан	5	5	5	5	1:4 3.00	6	6	6	2:3 3.00	ОСАДЧИЙ Игорь	1р. 22.01.2011	ПФО Нижегородская обл.	6
21																22
13	БАБЕНКО Даниил	1юн.р. 20.02.2011	СКФО Ставропольский кр.	13	13	13	13	1:4 3.00	13	13	13	4:1 3.00	ДАУДОВ Адам	1юн.р. 28.08.2010	СКФО Чеченская Респ.	14
29																30
3	ЖЕЛТУХИН Михаил	1р. 30.10.2010	ПФО Нижегородская обл.	19	19	19	19	4:1 3.00	12	12	12	1:4 3.00	РОМСКИЙ Фрол	2р. 29.03.2010	ЮФО Астраханская обл.	4
19	ЦУЙ Тимур	1юн.р. 19.07.2010	ДФО Приморский кр.	1:4 3.00	11	11	11	2:3 3.00	11	11	11					20
11	ИВЧЕНКО Степан	2р. 01.06.2010	ЦФО Московская обл.	11	11	11	11									28
27																28
7	ПТИЦЫН Илья	1р. 10.06.2009	СФО Кемеровская обл.	7	7	7	7	1:4 3.00	12	12	12	4:1 3.00	ГЛАЗЫРИН Данил	Зр. 04.03.2011	УФО Курганская обл.	8
23																24
15	МУФТАХОВ Виктор	Зр. 15.04.2010	ЮФО Астраханская обл.	15	15	15	15	4:1 3.00	16	16	16	0:5 1.12	ХОЗЯШЕВ Матвей	1р. 02.06.2009	ПФО Пермский кр.	16
31																32
				Ут Б				3 место ХОЗЯШЕВ Матвей Пермский кр.								
				4	4	4	4	3:2 3.00	4	4	4					

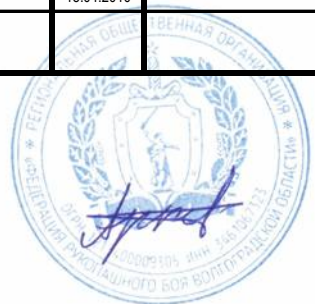

Гл. судья, ВК

Г.А. Артеменко  
(г. Нижний Новгород)

Гл. секретарь, ВК

А.Ю. Плаутина  
(г. Орел)



**Первенство России среди юношей и девушек 14-15, 16-17 лет,  
юниоров и юниорок 18-21 год по рукопашному бою  
(СМ № 2100340022033612 в ЕКП Минспорта на 2025 год)**

24-31 марта 2025 года

г. Волгоград

**ПРОТОКОЛ ЛИЧНЫХ РЕЗУЛЬТАТОВ**

юноши 14-15 лет

Вес **44** кг

**27** чел.

Место	№ жр	Фамилия	Имя	Отчество	ФО	Субъект РФ	Разряд (звание)	Дата рождения	Тренер
1	14	АЛЯБЬЕВ	Руслан	Максимович	ЦФО	Курская обл. г.Курск	1юн.р.	22.06.2011	Подгорный АВ
2	7	ЗАГОРОДНИКОВ	Александр	Романович	СФО	Кемеровская обл. г.Киселевск	1юн.р.	20.12.2010	Гилязов РМ
3	23	ПАВЛОВ	Иван	Александрович	ПФО	Удмуртская Респ. г.Ижевск	2р.	10.09.2010	Беляев АА Чибирев СВ
3	16	ЖИДКО	Максимилиан	Романович	СПб	г.Санкт-Петербург	1р.	26.07.2010	Атакишиев ИИ Сиренко АВ
5	25	МЕДЯКОВ	Денис	Дмитриевич	МОС	г.Москва	1юн.р.	29.09.2010	Кузин ВВ Ефременко МА
5	6	ЛЫСЕНКО	Роман	Евгеньевич	СФО	Новосибирская обл. г.Куйбышев	3р.	05.03.2011	Дроздов МС
7-8	11	СМОЛКОВ	Кирилл	Сергеевич	ПФО	Нижегородская обл. г.Кулебаки	1р.	26.05.2010	Щукин АА
7-8	10	АРТЁМОВ	Михаил	Романович	ПФО	Самарская обл. г.Тольятти	2р.	20.11.2009	Старостин АА Назаров АЮ
9	15	ГРЕБНЕВ	Кирилл	Павлович	ЮФО	Краснодарский кр. ст. Динская	1р.	19.09.2009	Качкин АА
10-11	13	НИКИТИН	Егор	Петрович	ЮФО	Ростовская обл. г.Акса́й	1р.	19.04.2010	Гладких СЮ
10-11	4	РЫЧКОВ	Глеб	Александрович	ПФО	Удмуртская Респ. п.Ува	2р.	16.07.2009	Нехорошев СЕ Чибирев СВ
12-17	17	КРУГЛОВ	Арсений	Кириллович	СПб	г.Санкт-Петербург	1юн.р.	16.11.2010	Смирнов АА
12-17	5	ШАЙХУТДИНОВ	Данис	Маратович	ПФО	Самарская обл. г.Тольятти	2р.	10.04.2009	Цибарт ВВ Цибарт АВ
12-17	19	АРСЕНЬЕВ	Кирилл	Дмитриевич	СЗФО	Ленинградская обл. г.Отрадное	1юн.р.	22.03.2011	Марьяндышев ДВ
12-17	18	БАШИРОВ	Ахмад	Тамерланович	СКФО	Ставропольский кр. г.Ставрополь	1юн.р.	15.02.2011	Геворгян БН
12-17	12	САБИРЗЯНОВ	Тимур	Артемович	УФО	Тюменская обл. г.Тюмень	1р.	15.06.2010	Мартьянов ВВ
12-17	8	ЛИТВИНОВ	Валерий	Александрович	ЦФО	Тульская обл. г.Тула	1юн.р.	26.10.2010	Жданова ИН Семенов ИВ
18-27	1	НИЗКИХ	Павел	Алексеевич	СФО	Респ. Хакасия г.Абакан	1р.	15.10.2010	Сагатаев ДВ
18-27	9	ОСТАЧЕНОВ	Глеб	Виорелович	ЦФО	Тульская обл. г.Тула	1р.	26.06.2010	Ахадов ДМО
18-27	21	КУЛУХОВ	Станислав	Аланович	СКФО	РСО-Алания г.Владикавказ	1юн.р.	23.05.2011	Кадиев НК Дзитоев АМ
18-27	3	АВЕРИН	Роман	Русланович	ЦФО	Тверская обл. г.Торжок	1юн.р.	10.03.2010	Иванов ЕВ
18-27	27	УЛЬЯНОВ	Денис	Алексеевич	СПб	г.Санкт-Петербург	2р.	07.10.2010	Атакишиев ИИ Сиренко АВ
18-27	2	ФИЛАТОВ	Никита	Сергеевич	ЦФО	Московская обл. г.Домодедово	1р.	05.09.2010	Егорова МС
18-27	26	СМИРНОВ	Данила	Павлович	ЮФО	Краснодарский кр. ст. Динская	1р.	28.04.2010	Качкин АА
18-27	22	СТОЦКИЙ	Илья	Дмитриевич	ДФО	Приморский кр. г.Находка	1юн.р.	27.09.2010	Шахвердиев РАО
18-27	20	АЙТАЛИЕВ	Алият	Берекович	ЮФО	Астраханская обл. г.Харабали	1юн.р.	17.02.2010	Рыскалиев РК
18-27	24	ЛОГВИНОВ	Станислав	Львович	СФО	Алтайский кр. с.Павловск	1юн.р.	14.09.2009	Саидов МБ

Гл. судья, ВК

Гл. секретарь, ВК



Г.А. Артеменко  
(г. Нижний Новгород)

А.Ю. Плаутина  
(г. Орел)

**Первенство России среди юношей и девушек 14-15, 16-17 лет,  
юниоров и юниорок 18-21 год по рукопашному бою  
(СМ № 2100340022033612 в ЕКП Минспорта на 2025 год)**

юноши 14-15 лет

27 чел.

24-31 марта 2025 года

**ПРОТОКОЛ ХОДА СОРЕВНОВАНИЙ**

г. Волгоград

Вес **44** кг

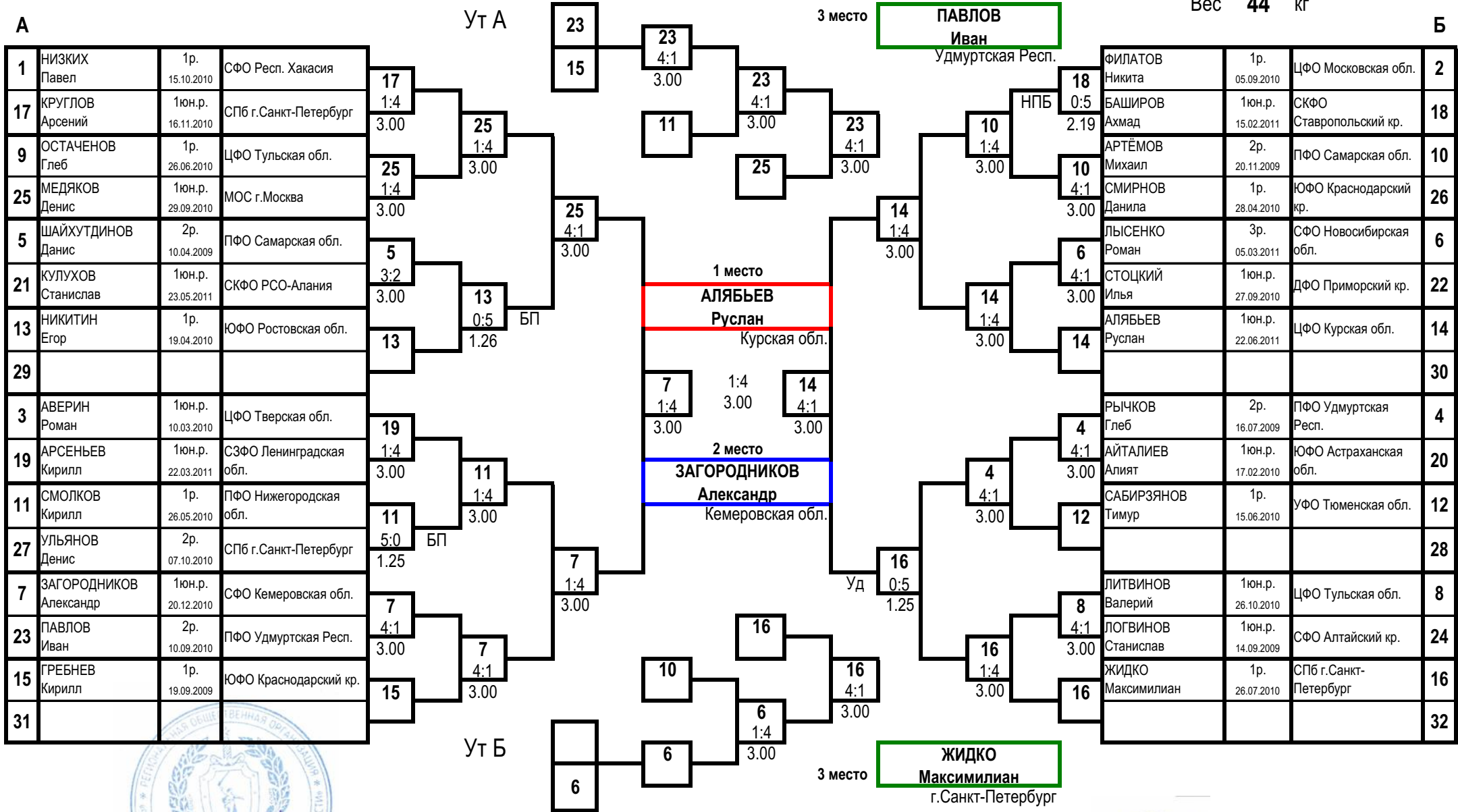

Гл. судья, ВК

Г.А. Артеменко  
(г. Нижний Новгород)

Гл. секретарь, ВК

А.Ю. Плаутина  
(г. Орел)

**Первенство России среди юношей и девушек 14-15, 16-17 лет,  
юниоров и юниорок 18-21 год по рукопашному бою  
(СМ № 2100340022033612 в ЕКП Минспорта на 2025 год)**

24-31 марта 2025 года

г. Волгоград

**ПРОТОКОЛ ЛИЧНЫХ РЕЗУЛЬТАТОВ**

юноши 14-15 лет				Вес	48	кг	38 чел.
Место	№ жр	Фамилия Имя Отчество	ФО	Субъект РФ	Разряд (звание)	Дата рождения	Тренер
1	9	КОМАРКОВ Илья Андреевич	ЮФО	Ростовская обл. г.Аксай	Зр.	05.05.2011	Гладких СЮ
2	6	ЖАЖИЕВ Тимур Иванович	СКФО	РСО-Алания г.Владикавказ	2р.	30.10.2010	Кадиев НК
3	21	АГАДЖАНОВ Гарик Антраникович	ЦФО	Липецкая обл. г.Чаплыгин	1р.	03.07.2009	Кузнецов ПН
3	18	ШАДМАНОВ Абдумалик Музаффарович	ЦФО	Московская обл. г.Домодедово	1р.	03.10.2009	Егорова МС
5	7	ТУЗОВ Константин Валерьевич	СКФО	Респ. Дагестан г.Махачкала	1р.	18.06.2010	Алиев ЗК
5	4	БАЛДИН Игорь Ильич	ЦФО	Московская обл. г.Солнечногорск	2р.	28.09.2010	Гагуа ИР
7-8	25	АХМАДОВ Янис Сефербекович	СПб	г.Санкт-Петербург	1юн.р.	24.09.2010	Тризна МП Акоюн ГА
7-8	30	ТРОФИМОВ Илья Сергеевич	СФО	Иркутская обл. п.Чунский	1юн.р.	12.10.2009	Барминский АА
9-10	33	ЕФИМОВ Савелий Сергеевич	УФО	Тюменская обл. г.Тобольск	2р.	18.08.2010	Уразметов ЭИ
9-10	22	МУРАТОВ Аким Дмитриевич	ЮФО	Краснодарский кр. г.Краснодар	1юн.р.	20.05.2010	Гайдуков ИИ Холкин ДС
11	38	СОБОЛЕВСКИЙ Данил Викторович	УФО	ХМАО-Югра г.Мегион	1р.	23.07.2009	Осипов АИ
12-13	19	БАХИШЕВ Анар Махир Оглы	ЦФО	Курская обл. г.Курск	1р.	12.03.2010	Саидов СЗ
12-13	24	НУРБАГАНДОВ Ислам Ахмедович	СКФО	Ставропольский кр. г.Будённовск	2р.	11.08.2010	Потапов АЛ Меджидов МР
14-19	29	КАЗАКОВ Даниил Алексеевич	ПФО	Удмуртская Респ. г.Ижевск	Зр.	05.01.2011	Плотников РА Чибирев СВ
14-19	11	МИХЕЙКИН Михей Олегович	СФО	Кемеровская обл. г.Междуреченск	1юн.р.	24.03.2011	Петров АС
14-19	31	СКРЕБКОВ Максим Юрьевич	ПФО	Нижегородская обл. г.Нижний Новгород	1р.	04.04.2010	Мешков МА
14-19	26	ВЫБОРНЫХ Тимур Алексеевич	ПФО	Удмуртская Респ. г.Ижевск	Зр.	30.11.2010	Плотников РА Чибирев СВ
14-19	28	ВРАЧЕВ Семён Вадимович	СПб	г.Санкт-Петербург	1юн.р.	28.02.2010	Жумабаев БМ Федин АА
14-19	16	БАРЕЕВ Тимур Наилевич	ЮФО	Ростовская обл. г.Аксай	Зр.	22.11.2009	Гладких СЮ
20-34	17	ШЕРЕМЕТ Владислав Дмитриевич	ПФО	Оренбургская обл. г.Орск	1р.	07.08.2009	Желонкин ДС
20-34	5	МАРГИЕВ Марат Зурабович	СКФО	РСО-Алания г.Владикавказ	Зр.	22.04.2011	Кадиев НК
20-34	13	РАХМЕТОВ Амирлан Ерланович	ЮФО	Астраханская обл. г.Харабали	1р.	27.07.2010	Рыскалиев РК
20-34	35	КУЛАКОВ Максим Кириллович	СЗФО	Ленинградская обл. г.Кировск	1р.	01.10.2009	Бражников СА
20-34	27	САМСОНОВ Артём Дмитриевич	ЮФО	Краснодарский кр. с.Белая Глина	Зр.	23.06.2010	Чечулин КС
20-34	23	МЕНЬШЕНИН Егор Максимович	ЦФО	Костромская обл. г.Мантурово	1юн.р.	06.05.2010	Хаджаниязов СЭ
20-34	15	ПИМЕНОВ Виктор Павлович	ДФО	Еврейская АО г.Биробиджан	2р.	25.10.2010	Рябец ВА
20-34	2	ИБАДОВ Юсиф Ильгарович	ЮФО	Астраханская обл. г.Ахтубинск	Зр.	26.05.2011	Кебедов МГ
20-34	10	СЕМЕНОВ Арсений Денисович	СКФО	Ставропольский кр. г.Ставрополь	1юн.р.	04.12.2010	Резюк ИА

20-34	14	ДЕМЕНКО Сергей Викторович	ДФО	Приморский кр. г.Уссурийск	Зр.	11.12.2009	Павлов РЕ
20-34	20	ИСЛАМОВ Арслан Альбертович	ПФО	Респ. Башкортостан г.Учалы	Зр.	31.08.2010	Гильмитдинов РР
20-34	12	БУДАНОВ Вячеслав Денисович	ДФО	Приморский кр. г.Находка	1р.	28.07.2010	Шахвердиев РАО
20-34	8	ФЕДОТОВ Степан Михайлович	ЦФО	Орловская обл. г.Ливны	1юн.р.	11.11.2010	Клепов ЕА
20-34	32	ЩЕРБАКОВ Кирилл Сергеевич	ПФО	Нижегородская обл. г.Выкса	1р.	17.05.2009	Суроегин АД
20-34	1	ФЕДОТОВ Иван Михайлович	ЦФО	Орловская обл. г.Ливны	1юн.р.	11.11.2010	Клепов ЕА
35-38	37	ТЕРСКИЙ Кирилл Александрович	ДФО	Приморский кр. г.Находка	1юн.р.	05.05.2010	Данилюк ВП Ливанов МС
35-38	3	МАНСИМОВ Азизага Раминович	СКФО	Ставропольский кр. г.Ставрополь	2р.	17.09.2010	Геворгян БН
35-38	34	ЛЕНКИН Антон Алексеевич	МОС	г.Москва	2р.	30.04.2010	Козлов АА
35-38	36	ЛИПИНСКИЙ Станислав Дмитриевич	СФО	Кемеровская обл. г.Киселевск	1юн.р.	31.01.2010	Гилязов РМ

Гл. судья, ВК

Гл. секретарь, ВК



Г.А. Артеменко  
(г. Нижний Новгород)  
А.Ю. Плаутина  
(г. Орел)

**Первенство России среди юношей и девушек 14-15, 16-17 лет,  
юниоров и юниорок 18-21 год по рукопашному бою  
(СМ № 2100340022033612 в ЕКП Минспорта на 2025 год)**

24-31 марта 2025 года

**ПРОТОКОЛ ХОДА СОРЕВНОВАНИЙ**

г. Волгоград

юноши 14-15 лет

Вес **48** кг

**38** чел.

**А**

1	ФЕДОТОВ Иван	1юн.р. 11.11.2010	ЦФО Орловская обл.	33			
33	ЕФИМОВ Савелий	2р. 18.08.2010	УФО Тюменская обл.	2:3 3.00			
17	ШЕРЕМЕТ Владислав	1р. 07.08.2009	ПФО Оренбургская обл.	17			
49							
9	КОМАРКОВ Илья	3р. 05.05.2011	ЮФО Ростовская обл.	9			
41							
25	АХМАДОВ Янис	1юн.р. 24.09.2010	СПб г. Санкт-Петербург	25			
57							
5	МАРГИЕВ Марат	3р. 22.04.2011	СКФО РСО-Алания	5			
37	ТЕРСКИЙ Кирилл	1юн.р. 05.05.2010	ДФО Приморский кр.	4:1 3.00			
21	АГАДЖАНОВ Гарик	1р. 03.07.2009	ЦФО Липецкая обл.	21			
53							
13	РАХМЕТОВ Амирлан	1р. 27.07.2010	ЮФО Астраханская обл.	13			
45							
29	КАЗАКОВ Даниил	3р. 05.01.2011	ПФО Удмуртская Респ.	29			
61							
3	МАНСИМОВ Азизага	2р. 17.09.2010	СКФО Ставропольский кр.	35			
35	КУЛАКОВ Максим	1р. 01.10.2009	СЗФО Ленинградская обл.	1:4 3.00			
19	БАХИШЕВ Анар	1р. 12.03.2010	ЦФО Курская обл.	19			
51							
11	МИХЕЙКИН Михей	1юн.р. 24.03.2011	СФО Кемеровская обл.	11			
43							
27	САМСОНОВ Артём	3р. 23.06.2010	ЮФО Краснодарский кр.	27			
59							
7	ТУЗОВ Константин	1р. 18.06.2010	СКФО Респ. Дагестан	7			
39							
23	МЕНЬШЕНИН Егор	1юн.р. 06.05.2010	ЦФО Костромская обл.	23			
55							
15	ПИМЕНОВ Виктор	2р. 25.10.2010	ДФО Еврейская АО	15			
47							
31	СКРЕБКОВ Максим	1р. 04.04.2010	ПФО Нижегородская обл.	31			
63							

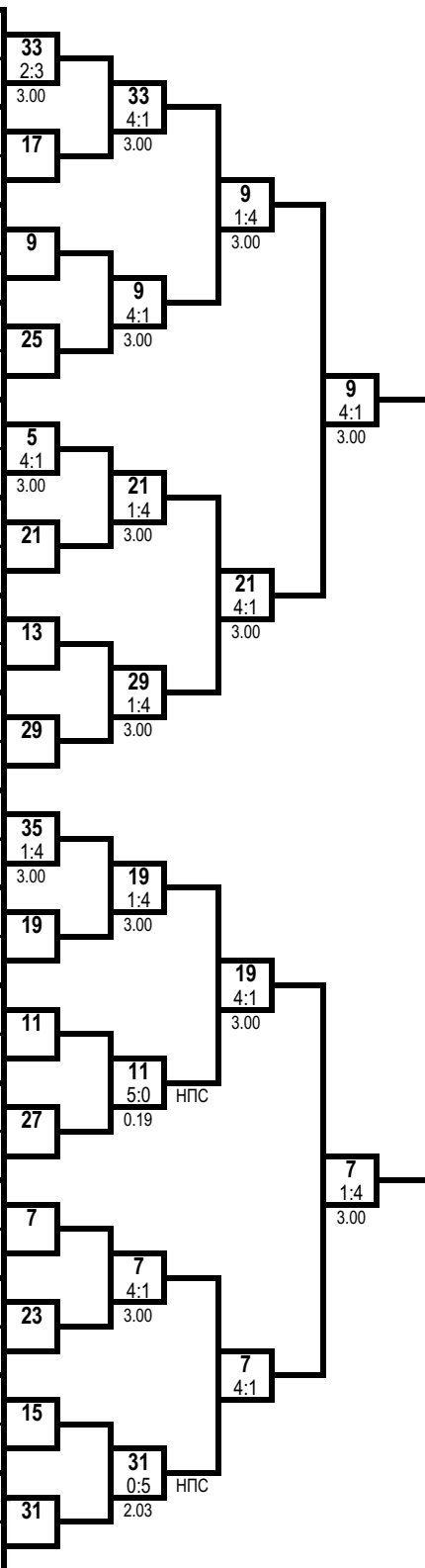

**1 место**  
**КОМАРКОВ Илья**  
Ростовская обл.

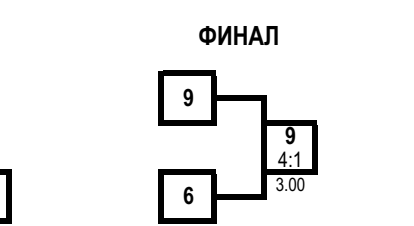

**2 место**  
**ЖАЖИЕВ Тимур**  
РСО-Алания

Гл. судья, ВК



Г.А. Артеменко  
(г. Нижний Новгород)

Гл. секретарь, ВК

А.Ю. Плаутина  
(г. Орел)

**Первенство России среди юношей и девушек 14-15, 16-17 лет,  
юниоров и юниорок 18-21 год по рукопашному бою  
(СМ № 2100340022033612 в ЕКП Минспорта на 2025 год)**

24-31 марта 2025 года

**ПРОТОКОЛ ХОДА СОРЕВНОВАНИЙ**

г. Волгоград

юноши 14-15 лет

Вес **48** кг

38 чел.

**Б**

2	ИБАДОВ Юсиф	Зр. 26.05.2011	ЮФО Астраханская обл.
34	ЛЕНКИН Антон	2р. 30.04.2010	МОС г.Москва
18	ШАДМАНОВ Абдумалик	1р. 03.10.2009	ЦФО Московская обл.
50			
10	СЕМЕНОВ Арсений	1юн.р. 04.12.2010	СКФО Ставропольский кр.
42			
26	ВЫБОРНЫХ Тимур	Зр. 30.11.2010	ПФО Удмуртская Респ.
58			
6	ЖАЖИЕВ Тимур	2р. 30.10.2010	СКФО РСО-Алания
38	СОБОЛЕВСКИЙ Данил	1р. 23.07.2009	УФО ХМАО-Югра
22	МУРАТОВ Аким	1юн.р. 20.05.2010	ЮФО Краснодарский кр.
54			
14	ДЕМЕНКО Сергей	Зр. 11.12.2009	ДФО Приморский кр.
46			
30	ТРОФИМОВ Илья	1юн.р. 12.10.2009	СФО Иркутская обл.
62			
4	БАЛДИН Игорь	2р. 28.09.2010	ЦФО Московская обл.
36	ЛИПИНСКИЙ Станислав	1юн.р. 31.01.2010	СФО Кемеровская обл.
20	ИСЛАМОВ Арслан	Зр. 31.08.2010	ПФО Респ. Башкортостан
52			
12	БУДАНОВ Вячеслав	1р. 28.07.2010	ДФО Приморский кр.
44			
28	ВРАЧЕВ Семён	1юн.р. 28.02.2010	СПб г.Санкт-Петербург
60			
8	ФЕДОТОВ Степан	1юн.р. 11.11.2010	ЦФО Орловская обл.
40			
24	НУРБАГАНДОВ Ислам	2р. 11.08.2010	СКФО Ставропольский кр.
56			
16	БАРЕЕВ Тимур	Зр. 22.11.2009	ЮФО Ростовская обл.
48			
32	ЩЕРБАКОВ Кирилл	1р. 17.05.2009	ПФО Нижегородская обл.
64			

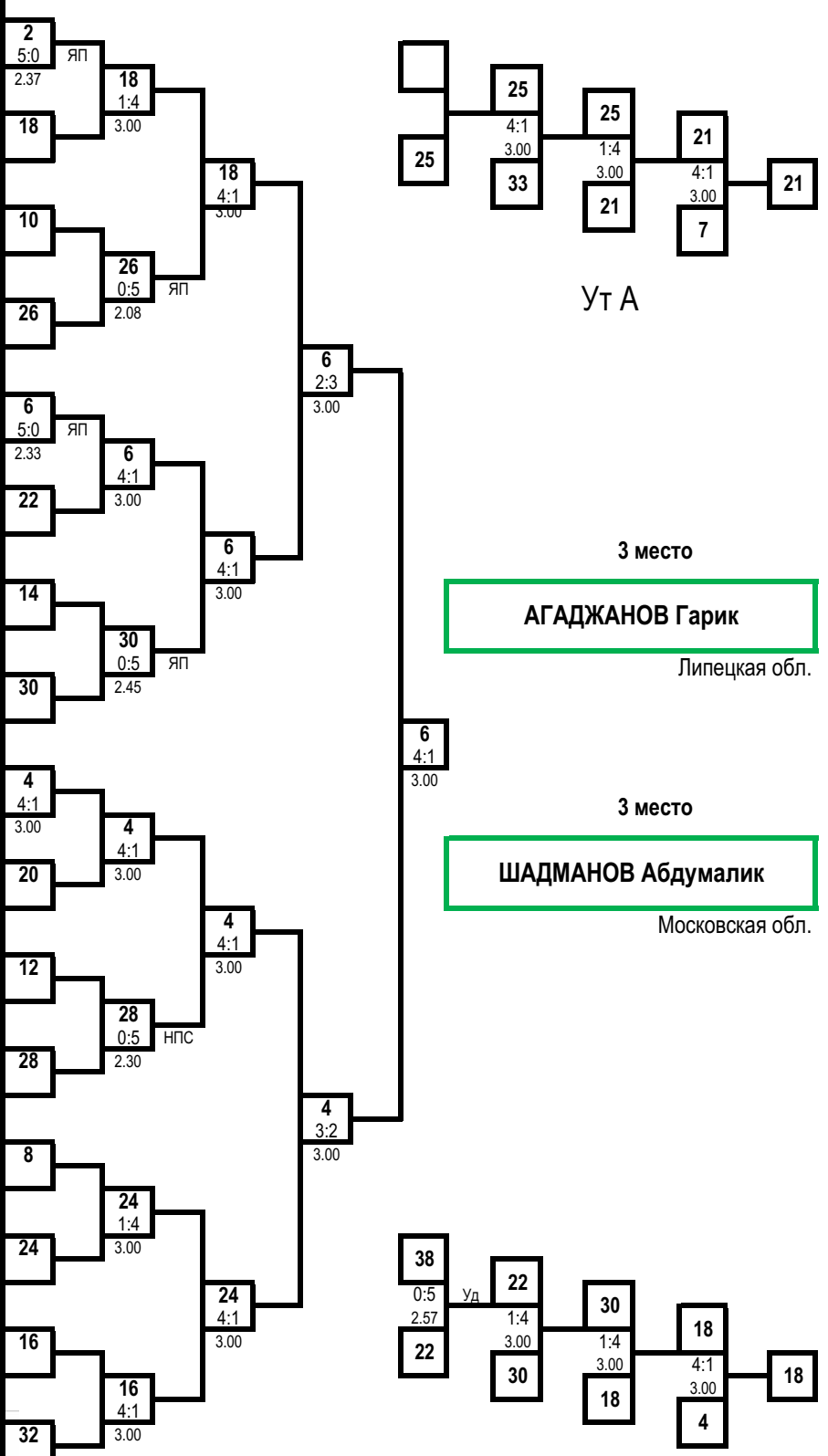

УТ А

УТ Б

Гл. судья, ВК

Г.А. Артеменко  
(г. Нижний Новгород)

Гл. секретарь, ВК

А.Ю. Плаутина  
(г. Орел)



**Первенство России среди юношей и девушек 14-15, 16-17 лет,  
юниоров и юниорок 18-21 год по рукопашному бою  
(СМ № 2100340022033612 в ЕКП Минспорта на 2025 год)**

24-31 марта 2025 года

г. Волгоград

**ПРОТОКОЛ ЛИЧНЫХ РЕЗУЛЬТАТОВ**

юноши 14-15 лет

Вес **52** кг

**27** чел.

Место	№ жр	Фамилия	Имя	Отчество	ФО	Субъект РФ	Разряд (звание)	Дата рождения	Тренер
1	26	МУРАШОВ	Ярослав	Александрович	ЦФО	Московская обл. г.Егорьевск	1р.	18.05.2009	Трунин СА Трунин ДС
2	15	КУЧЕРЕНКО	Александр	Николаевич	ПФО	Оренбургская обл. г.Орск	1р.	19.08.2009	Сералин СА
3	5	АГАДЖАНОВ	Гагик	Антракиевич	ЦФО	Липецкая обл. г.Чаплыгин	1р.	03.07.2009	Кузнецов ПН
3	20	ЛУТАЕВ	Давид	Русланович	ДФО	Приморский кр. г.Находка	1юн.р.	29.01.2010	Вегера АА
5	19	БАКЛАЖАНОВ	Данил	Сергеевич	СФО	Кемеровская обл. г.Киселевск	1юн.р.	22.04.2010	Гилязов РМ
5	10	КУДЛЯК	Григорий	Дмитриевич	ПФО	Самарская обл. г.Тольятти	2р.	19.12.2009	Цибарт ВВ Цибарт АВ
7-8	7	БАГАЕВ	Хетаг	Ирбекович	СКФО	РСО-Алания г.Владикавказ	1р.	08.07.2009	Кадиев НК
7-8	6	ПРОКОПОВ	Арсений	Денисович	ЦФО	Курская обл. г.Курск	3р.	08.09.2010	Дериглазов ЕВ
9	2	МУГАЕВ	Мартин	Мукучевич	ЮФО	Краснодарский кр. г.Анапа	1юн.р.	10.08.2010	Таловский АА Оганезов АР
10-11	9	ФАРСОБИН	Олег	Евгеньевич	ЮФО	Краснодарский кр. г.Краснодар	1юн.р.	21.01.2011	Кулешов АА
10-11	24	САВИНСКИЙ	Максим	Александрович	ЮФО	Краснодарский кр. г.Тимашевск	1юн.р.	09.05.2011	Бойко АА
12-17	17	ПРОХОРОВ	Данил	Дмитриевич	ДФО	Приморский кр. г.Фокино	1р.	23.04.2009	Махмудов РХО
12-17	13	ВЕРЕТЕННИКОВ	Александр	Павлович	МОС	г.Москва	2р.	21.12.2009	Казымов ДИО Фокина НВ
12-17	11	ЧЕРТЫКОВЦЕВ	Аркадий	Сергеевич	УФО	Челябинская обл. г.Миасс	1р.	24.06.2009	Акопян АС
12-17	14	МИТРОНОВ	Егор	Максимович	ДФО	Забайкальский кр. г.Чита	2р.	08.05.2009	Тогонов ЯЯ
12-17	12	ШЕНЬШИН	Михаил	Владимирович	СЗФО	Ленинградская обл. г.Тосно	3р.	16.12.2009	Гусейнов АХ
12-17	16	ЗУБОВ	Роман	Вячеславович	СПб	г.Санкт-Петербург	1р.	20.07.2009	Смирнов АА
18-27	1	ДЕМИРОВ	Даниял	Азизович	СЗФО	Ленинградская обл. г.Кировск	3р.	16.01.2010	Бражников СА
18-27	25	МОИСЕЕВ	Лев	Дмитриевич	ПФО	Нижегородская обл. г.Нижний Новгород	1юн.р.	25.06.2009	Кукушкин НВ Тавров АВ
18-27	21	АВАГИМЯН	Артур	Александрович	СКФО	Ставропольский кр. г.Будённовск	2р.	27.10.2010	Потапов АЛ Меджидов МР
18-27	3	ЖИЛКИН	Иван	Александрович	ЮФО	Волгоградская обл. г.Волжский	2р.	29.08.2010	Матушкин СГ
18-27	27	СКОРОБАЧ	Дмитрий	Максимович	ДФО	Приморский кр. г.Находка	1юн.р.	27.06.2010	Печевистый ДР
18-27	23	БАГОМЕДОВ	Гамзат	Рабазанович	ЦФО	Тульская обл. г.Белёв	1юн.р.	26.08.2009	Багомедов РМ
18-27	18	ИВАНОВ	Кирилл	Максимович	СФО	Красноярский кр. г.Канск	1р.	27.10.2010	Плотников ЕД
18-27	22	СОЛОВЬЕВ	Роман	Дмитриевич	УФО	Челябинская обл. г.Магнитогорск	1юн.р.	06.10.2009	Мирошин АИ
18-27	4	МАЗЕЙКИН	Денис	Андреевич	УФО	Курганская обл. г.Макушино	1р.	12.05.2010	Ефремов ЕВ Коркин АН
18-27	8	ПОЛКОВНИКОВ	Тимофей	Александрович	ЦФО	Липецкая обл. г.Липецк	2р.	31.01.2010	Денисов ДО

Гл. судья, ВК

Гл. секретарь, ВК



Г.А. Артеменко  
(г. Нижний Новгород)

А.Ю. Плаутина  
(г. Орел)

**Первенство России среди юношей и девушек 14-15, 16-17 лет,  
юниоров и юниорок 18-21 год по рукопашному бою  
(СМ № 2100340022033612 в ЕКП Минспорта на 2025 год)**

юноши 14-15 лет

27 чел.

24-31 марта 2025 года

**ПРОТОКОЛ ХОДА СОРЕВНОВАНИЙ**

г. Волгоград

Вес **52** кг

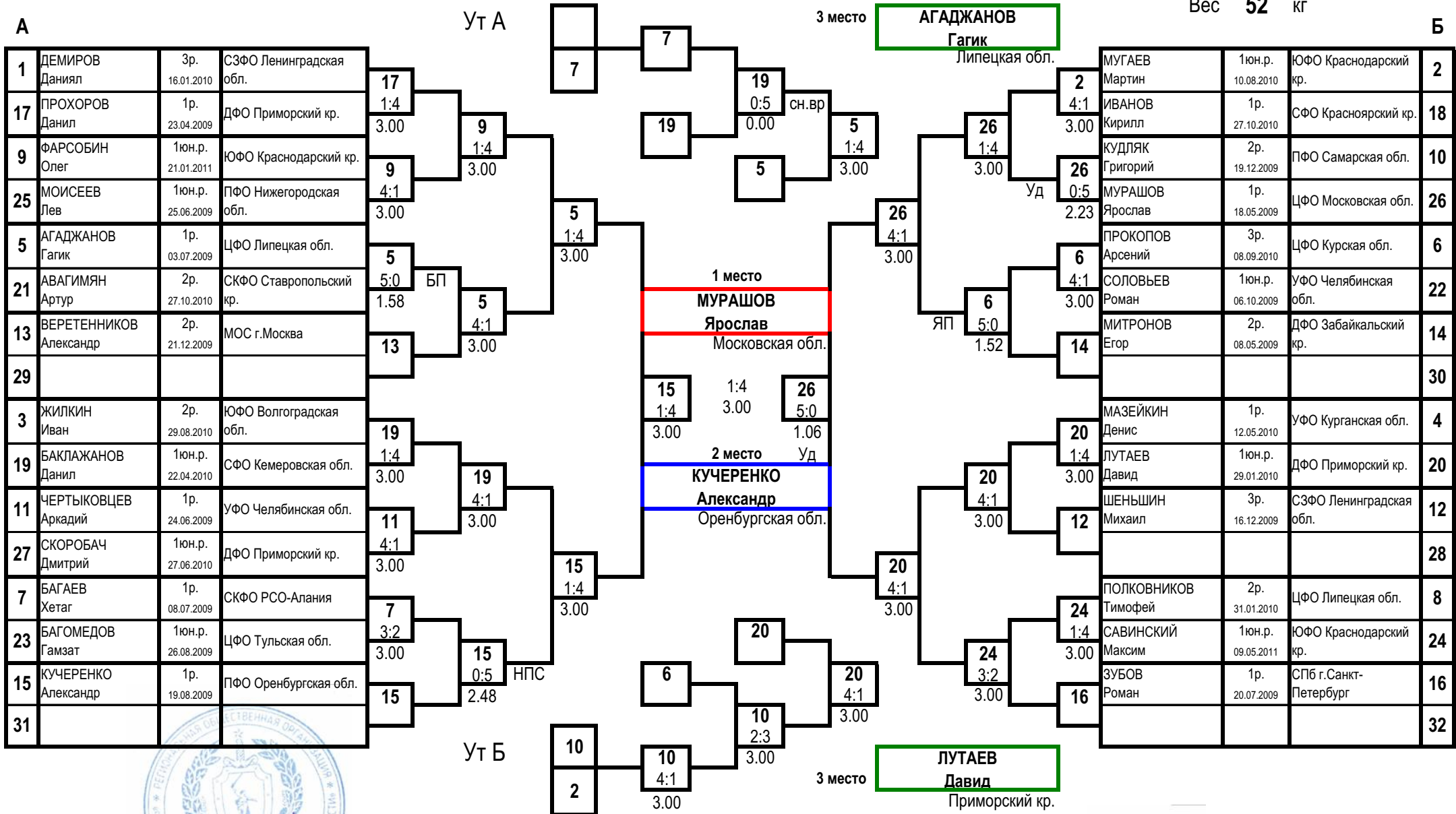

Гл. судья, ВК

Г.А. Артеменко  
(г. Нижний Новгород)

Гл. секретарь, ВК

А.Ю. Плаутина  
(г. Орел)



**Первенство России среди юношей и девушек 14-15, 16-17 лет,  
юниоров и юниорок 18-21 год по рукопашному бою  
(СМ № 2100340022033612 в ЕКП Минспорта на 2025 год)**

24-31 марта 2025 года

г. Волгоград

**ПРОТОКОЛ ЛИЧНЫХ РЕЗУЛЬТАТОВ**

юноши 14-15 лет				Вес	57	кг	45 чел.
Место	№ жр	Фамилия Имя Отчество	ФО	Субъект РФ	Разряд (звание)	Дата рождения	Тренер
1	24	ГАГИЕВ Алексей Валентинович	ПФО	Нижегородская обл. г.Саров	2р.	04.12.2009	Трубин ВВ
2	31	МАМУЛОВ Андрей Адреевич	ЮФО	Ростовская обл. г.Аксай	1р.	20.11.2009	Гладких СЮ
3	17	ИГНАТЬЕВ Дмитрий Олегович	ДФО	Приморский кр. г.Находка	1р.	09.05.2009	Стельмах ИО
3	44	ЕГОРОВ Андрей Александрович	ЮФО	Ростовская обл. г.Волгодонск	1р.	25.04.2009	Лукин НЕ Новикова АМ
5	7	КИМЯЕВ Кирилл Владимирович	СФО	Красноярский кр. г.Канск	1р.	14.01.2010	Осипян НН
5	22	ОСИПОВ Владислав Максимович	ДФО	Приморский кр. г.Владивосток	1р.	30.12.2009	Деревцов СА Беляев ЕН
7-8	19	СУДОМОЕВ Роман Александрович	ЦФО	Московская обл. г.Видное	1р.	10.04.2010	Мусатов ВВ Политаев ПВ
7-8	16	ТАЙЛАКОВ Артем Адильмуханбетович	СФО	Алтайский кр. г.Бийск	1юн.р.	04.06.2009	Бачурин ПЮ
9-10	15	КРАВЧЕНКО Даниил Александрович	СКФО	Ставропольский кр. г.Ставрополь	1р.	29.05.2009	Якубов ИЯ
9-10	40	ТЕТЕРЯТНИКОВ Артём Алексеевич	ЮФО	Волгоградская обл. г.Волгоград	1юн.р.	25.11.2010	Горохович АА
11-12	29	ГАРБУЗ Евгений Андреевич	ЦФО	Тульская обл. г.Тула	2р.	10.06.2010	Гарбуз АГ
11-12	18	ДАРЫБАЕВ Эльдар Азаматович	ПФО	Оренбургская обл. г.Орск	1р.	21.12.2009	Сералин СА
13-18	25	АГЕЕВ Руслан Александрович	СПб	г.Санкт-Петербург	1р.	17.07.2009	Киселев НС
13-18	37	ГРИШКО Григорий Юрьевич	ЮФО	Ростовская обл. г.Аксай	1р.	20.11.2009	Гладких СЮ
13-18	11	ТАРАХТЕЕВ Даниил Сергеевич	ЮФО	Волгоградская обл. г.Волгоград	1юн.р.	17.04.2010	Африкян МД
13-18	42	СУБОЧЕВ Никита Павлович	УФО	Челябинская обл. г.Челябинск	2р.	14.08.2009	Мисбахов ВН
13-18	30	ЗИНАТУЛЛИН Руслан Денисович	СКФО	РСО-Алания г.Владикавказ	1юн.р.	02.06.2010	Кадиев НК
13-18	36	МАНСИМОВ Валех Гамлет оглы	ПФО	Пермский кр. г.Пермь	1р.	14.05.2009	Бобрышева ЕВ
19-32	33	КОРШУНОВ Егор Александрович	СЗФО	Ленинградская обл. г.Гатчина	1р.	17.08.2009	Абрамов ДЮ
19-32	9	АЛЛАБЕРДИЕВ Сардорбек Бахрамович	УФО	ХМАО-Югра г.Пыть-Ях	2р.	06.08.2009	Татарханов ТЗ
19-32	21	ПОПЫЛОВСКИЙ Кирилл Олегович	УФО	Челябинская обл. г.Миасс	1р.	10.10.2009	Акопян АС
19-32	45	ЯГАФАРОВ Урал Динарович	ПФО	Респ. Башкортостан г.Учалы	1юн.р.	28.05.2009	Гильмитдинов РР
19-32	35	ШУМИЛИН Кирилл Максимович	ЮФО	Краснодарский кр. г.Краснодар	3р.	19.01.2011	Гайдуков ИИ Холкин ДС
19-32	27	МАЛЮГА Григорий Олегович	ДФО	Приморский кр. г.Находка	1р.	08.09.2009	Данилюк ВП Ливанов МС
19-32	23	БОБКОВ Тимур Владимирович	ЦФО	Владимирская обл. г.Гусь-Хрустальный	1юн.р.	17.09.2009	Котов РА
19-32	2	КАЗАНЦЕВ Сергей Артемович	ДФО	Камчатский кр. г.Петропавловск-	2р.	09.08.2009	Сафронова НС
19-32	26	ГОНЧАРОВ Дмитрий Владимирович	СФО	Красноярский кр. г.Красноярск	3р.	15.04.2011	Гончаров ВВ Фунтиков АП
19-32	38	ДАНИЛКИН Данила Андрианович	МОС	г.Москва	1р.	08.08.2009	Казымов ДИО Фокина НВ

19-32	14	ЦУПРУН Валерий Артурович	ЦФО	Московская обл. г.Солнечногорск	1р.	16.06.2010	Манухин ВВ
19-32	20	ИСАЕВ Абдулмалик Расулович	ДФО	Приморский кр. г.Находка	1р.	02.10.2009	Шахвердиев РАО
19-32	28	ВЕСЕЛОВ Кирилл Евгеньевич	СЗФО	Ленинградская обл. г.Тихвин	3р.	09.10.2009	Бугаков АС
19-32	32	ТИМОШЕНКО Александр Павлович	СПб	г.Санкт-Петербург	1р.	21.05.2009	Смирнов АА
33-45	1	АЛИЕВ Руслан Антонович	СФО	Красноярский кр. г.Зеленогорск	1юн.р.	28.04.2011	Соколовский АА
33-45	41	АБДУЛЛАЕВ Ибрагим Гаджиевич	ЮФО	Волгоградская обл. г.Волжский	1юн.р.	05.02.2010	Гришин ДВ
33-45	5	МОРОХИН Ярослав Артёмович	МОС	г.Москва	2р.	27.04.2010	Козлов АА
33-45	13	ФУНТИКОВ Арсений Алексеевич	СФО	Красноярский кр. г.Красноярск	1р.	02.07.2009	Фунтиков АП Гончаров ВВ
33-45	3	ЛЕВКЕВИЧ Дмитрий Львович	СФО	Кемеровская обл. г.Новокузнецк	2р.	22.09.2009	Аминов ДГ
33-45	43	ЩЕПИН Павел Романович	ПФО	Кировская обл. г.Киров	1р.	07.06.2009	Раджабов АА Перваков КА
33-45	39	ПАПИАШВИЛИ Симон Кахович	УФО	ХМАО-Югра п.Уньюган	2р.	27.12.2009	Акзамов РР
33-45	34	МАДЕНОВ Алискер Алтынбекович	ЮФО	Астраханская обл. г.Харабали	2р.	17.02.2010	Рыскалиев РК
33-45	10	КОСИЛКИН Данил Александрович	ЮФО	Ростовская обл. г.Шахты	1р.	16.06.2010	Аветисян МА
33-45	6	МУСАЕВ Юсуф Хамзаевич	ЮФО	Ростовская обл. г.Сальск	2р.	23.08.2010	Зайцев ВН
33-45	4	МАРГАРЯН Карен Ервандович	СФО	Красноярский кр. г.Красноярск	2р.	17.09.2009	Фунтиков АП Гончаров ВВ
33-45	12	МУСАЕВ Максим Магомедрагимович	ЦФО	Рязанская обл. г.Рязань	1юн.р.	11.09.2009	Бутов АИ
33-45	8	ТАТАЛОВ Хаважи Анзорович	УФО	ХМАО-Югра г.Пыть-Ях	1р.	23.01.2010	Татарханов ТЗ

Гл. судья, ВК

Гл. секретарь, ВК



Г.А. Артеменко  
(г. Нижний Новгород)  
А.Ю. Плаутина  
(г. Орел)



**Первенство России среди юношей и девушек 14-15, 16-17 лет,  
юниоров и юниорок 18-21 год по рукопашному бою  
(СМ № 2100340022033612 в ЕКП Минспорта на 2025 год)**

24-31 марта 2025 года

**ПРОТОКОЛ ХОДА СОРЕВНОВАНИЙ**

г. Волгоград

юноши 14-15 лет

Вес **57** кг

45 чел.

**Б**

2	КАЗАНЦЕВ Сергей	2р. 09.08.2009	ДФО Камчатский кр.
34	МАДЕНОВ Алискер	2р. 17.02.2010	ЮФО Астраханская обл.
18	ДАРЫБАЕВ Эльдар	1р. 21.12.2009	ПФО Оренбургская обл.
50			
10	КОСИЛКИН Данил	1р. 16.06.2010	ЮФО Ростовская обл.
42	СУБОЧЕВ Никита	2р. 14.08.2009	УФО Челябинская обл.
26	ГОНЧАРОВ Дмитрий	3р. 15.04.2011	СФО Красноярский кр.
58			
6	МУСАЕВ Юсуф	2р. 23.08.2010	ЮФО Ростовская обл.
38	ДАНИЛКИН Данила	1р. 08.08.2009	МОС г.Москва
22	ОСИПОВ Владислав	1р. 30.12.2009	ДФО Приморский кр.
54			
14	ЦУПРУН Валерий	1р. 16.06.2010	ЦФО Московская обл.
46			
30	ЗИНАТУЛЛИН Руслан	1юн.р. 02.06.2010	СКФО РСО-Алания
62			
4	МАРГАРЯН Карен	2р. 17.09.2009	СФО Красноярский кр.
36	МАНСИМОВ Валех	1р. 14.05.2009	ПФО Пермский кр.
20	ИСАЕВ Абдулмалик	1р. 02.10.2009	ДФО Приморский кр.
52			
12	МУСАЕВ Максим	1юн.р. 11.09.2009	ЦФО Рязанская обл.
44	ЕГОРОВ Андрей	1р. 25.04.2009	ЮФО Ростовская обл.
28	ВЕСЕЛОВ Кирилл	3р. 09.10.2009	СЭФО Ленинградская обл.
60			
8	ТАТАЛОВ Хаважи	1р. 23.01.2010	УФО ХМАО-Югра
40	ТЕТЕРЯТНИКОВ Артём	1юн.р. 25.11.2010	ЮФО Волгоградская обл.
24	ГАГИЕВ Алексей	2р. 04.12.2009	ПФО Нижегородская обл.
56			
16	ТАЙЛАКОВ Артем	1юн.р. 04.06.2009	СФО Алтайский кр.
48			
32	ТИМОШЕНКО Александр	1р. 21.05.2009	СПб г.Санкт-Петербург
64			

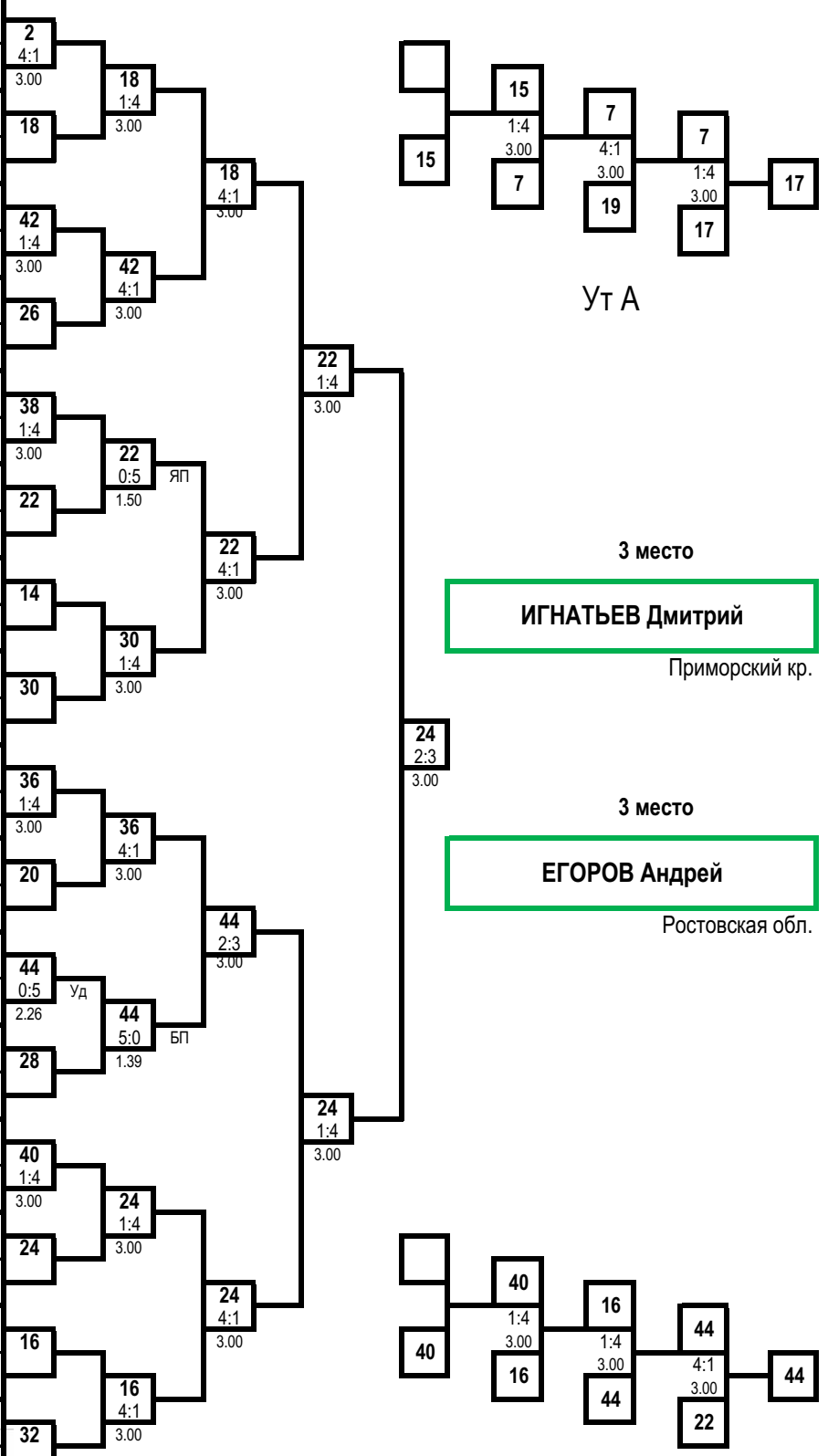

УТ А

УТ Б

Гл. судья, ВК

Гл. секретарь, ВК

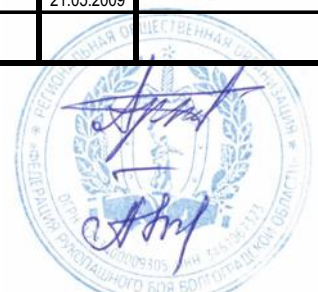

Г.А. Артеменко  
(г. Нижний Новгород)

А.Ю. Плаутина  
(г. Орел)

**Первенство России среди юношей и девушек 14-15, 16-17 лет,  
юниоров и юниорок 18-21 год по рукопашному бою  
(СМ № 2100340022033612 в ЕКП Минспорта на 2025 год)**

24-31 марта 2025 года

г. Волгоград

**ПРОТОКОЛ ЛИЧНЫХ РЕЗУЛЬТАТОВ**

юноши 14-15 лет

Вес **62** кг

**27** чел.

Место	№ жр	Фамилия	Имя	Отчество	ФО	Субъект РФ	Разряд (звание)	Дата рождения	Тренер
1	9	ДНИШЕВ	Ахмад	Альмамбекович	ЮФО	Астраханская обл. г.Ахтубинск	1р.	07.03.2010	Кебедов МГ
2	26	КАРЕЛИН	Егор	Александрович	ЮФО	Ростовская обл. г.Сальск	1р.	10.06.2009	Зайцев ВН
3	15	ЯКОВЛЕВ	Тимур	Егорович	СФО	Кемеровская обл. г.Белово	1р.	20.01.2010	Марченко ЮА Веселкин КВ
3	16	ОГАНЕСЯН	Тарон	Каренович	ЮФО	Волгоградская обл. г.Волгоград	1р.	19.07.2009	Унанян АЛ
5	13	ИСАКОВ	Илья	Александрович	ЮФО	Волгоградская обл. г.Волгоград	1р.	10.07.2009	Горохович АА
5	22	СОЛОВЕЙ	Трофим	Дмитриевич	УФО	ХМАО-Югра г.Пыть-Ях	2р.	19.05.2009	Татарханов ТЗ
7-8	25	МОМУНБЕКОВ	Нуртилек	Ыктыярбекович	УФО	ХМАО-Югра п.Приобье	2р.	03.04.2009	Корякин АЮ
7-8	10	УНИЖУК	Илья	Сергеевич	ПФО	Пермский кр. г.Пермь	2р.	04.08.2009	Бобрышева ЕВ
9-10	1	ЗАМЕЛОВ	Максим	Антонович	СФО	Новосибирская обл. г.Новосибирск	1юн.р.	19.09.2009	Гурьев ИА
9-10	18	ДЖАНБЕКОВ	Тимур	Зарлыкбекович	ДФО	Сахалинская обл. г.Южно-Сахалинск	2р.	12.09.2009	Кузьмин ЕС
11-12	3	КУРНОСОВ	Илья	Алексеевич	ЦФО	Московская обл. г.Ступино	1р.	12.09.2009	Леонидов МА
11-12	4	СУЛАЕВ	Богдан	Юрьевич	СФО	Кемеровская обл. г.Топки	1р.	10.11.2009	Грабко ИА
13-18	21	СИДОРЕНКО	Дмитрий	Евгеньевич	ДФО	Приморский кр. г.Владивосток	2р.	03.07.2009	Деревцов СА Беляев ЕН
13-18	11	ХУДЯКОВ	Егор	Евгеньевич	ПФО	Самарская обл. г.Тольятти	2р.	16.07.2009	Цибарт ВВ Цибарт АВ
13-18	7	ВАСЮТА	Андрей	Олегович	МОС	г.Москва	2р.	10.04.2009	Козлов АА
13-18	14	ФЕДОСЕЕВ	Алексей	Александрович	СПб	г.Санкт-Петербург	1р.	03.03.2010	Акопян ГА Смирнов АА
13-18	12	ЛЫСЯКОВ	Анатолий	Дмитриевич	СКФО	РСО-Алания г.Владикавказ	1р.	05.11.2009	Кадиев НК
13-18	24	ГУБАНОВ	Матвей	Денисович	ПФО	Нижегородская обл. г.Кулебаки	2р.	06.09.2009	Щукин АА
19-27	17	КОЛГАНОВ	Кирилл	Романович	ПФО	Удмуртская Респ. г.Воткинск	3р.	03.08.2010	Сафиулин ВР Чибирев СВ
19-27	5	ХРАМЦОВ	Никита	Николаевич	ЦФО	Костромская обл. г.Кострома	2р.	04.05.2009	Рабданов МИ
19-27	19	ХАРИТОНОВ	Алексей	Андреевич	СКФО	Ставропольский кр. г.Будённовск	3р.	26.01.2011	Потапов АЛ Меджидов МР
19-27	27	ПОЛЯКОВ	Глеб	Александрович	ЮФО	Волгоградская обл. г.Фролово	1юн.р.	06.08.2009	Фалькин АП
19-27	23	КАРПУШИН	Николай	Николаевич	ЦФО	Липецкая обл. г.Чаплыгин	2р.	11.09.2009	Кузнецов ПН
19-27	2	АФОНАСКИН	Александр	Сергеевич	ЦФО	Калужская обл. г.Калуга	1юн.р.	02.12.2010	Ахмедов РФ
19-27	6	ПОЛИПОНОВ	Артём	Сергеевич	ЮФО	Волгоградская обл. г.Волгоград	1р.	17.07.2010	Горохович АА
19-27	20	ЮСУПОВ	Амиран	Берккалиевич	ЮФО	Астраханская обл. г.Харабали	2р.	15.06.2009	Рыскалиев РК
19-27	8	САМИГУЛЛИН	Амир	Альфредович	ЦФО	Московская обл. г.Домодедово	3р.	24.10.2010	Егорова МС

Гл. судья, ВК

Гл. секретарь, ВК



Г.А. Артеменко  
(г. Нижний Новгород)

А.Ю. Плаутина  
(г. Орел)

**Первенство России среди юношей и девушек 14-15, 16-17 лет,  
юниоров и юниорок 18-21 год по рукопашному бою  
(СМ № 2100340022033612 в ЕКП Минспорта на 2025 год)**

юноши 14-15 лет

27 чел.

24-31 марта 2025 года

**ПРОТОКОЛ ХОДА СОРЕВНОВАНИЙ**

г. Волгоград

Вес **62** кг

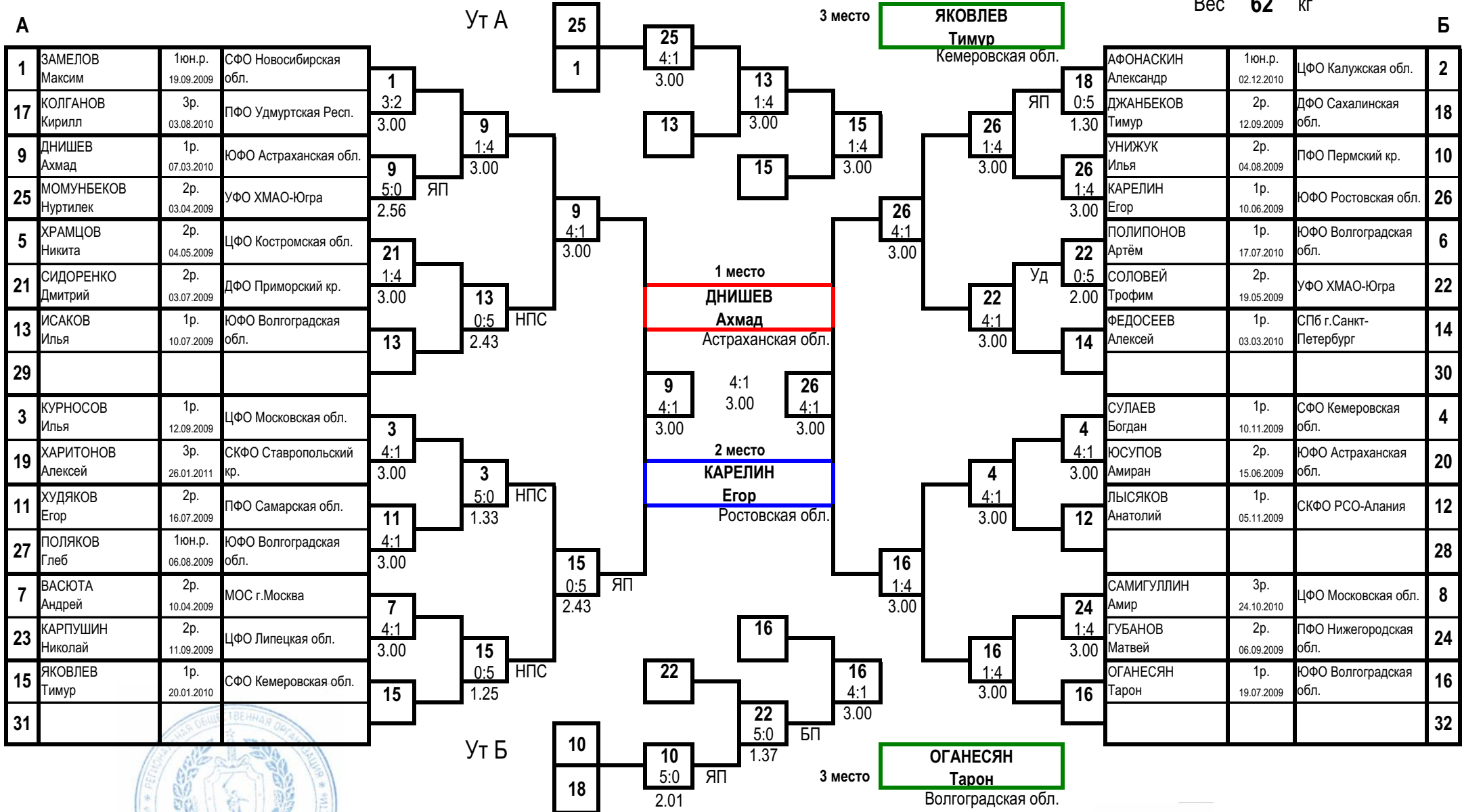

Гл. судья, ВК

Г.А. Артеменко  
(г. Нижний Новгород)

Гл. секретарь, ВК

А.Ю. Плаутина  
(г. Орел)

**Первенство России среди юношей и девушек 14-15, 16-17 лет,  
юниоров и юниорок 18-21 год по рукопашному бою  
(СМ № 2100340022033612 в ЕКП Минспорта на 2025 год)**

24-31 марта 2025 года

г. Волгоград

**ПРОТОКОЛ ЛИЧНЫХ РЕЗУЛЬТАТОВ**

юноши 14-15 лет

Вес **67** кг

**31** чел.

Место	№ жр	Фамилия Имя Отчество	ФО	Субъект РФ	Разряд (звание)	Дата рождения	Тренер
<b>1</b>	15	РОМАНОВ Семён Валерьевич	СФО	Кемеровская обл. г.Киселевск	1р.	01.09.2009	Гилязов РМ
<b>2</b>	16	ЧУБУКОВ Богдан Эдуардович	УФО	Тюменская обл. г.Тобольск	1р.	10.07.2009	Ленартович ЕА
<b>3</b>	9	СЕДНЕВ Ярослав Вячеславович	ЮФО	Астраханская обл. г.Астрахань	2р.	15.11.2009	Кунуспаев НС Небрatenко СВ
<b>3</b>	22	ЛЕМЕШКОВ Даниил Дмитриевич	ЮФО	Астраханская обл. г.Харабали	1р.	31.12.2009	Рыскалиев РК
<b>5</b>	23	ВЫСТАВКИН Наум Сергеевич	ЦФО	Липецкая обл. г.Липецк	1р.	07.09.2009	Набатников ПВ
<b>5</b>	28	ГРОМОВ Антон Алексеевич	СФО	Кемеровская обл. г.Киселевск	1р.	13.06.2009	Гилязов РМ
<b>7-8</b>	27	АНАХИН Роман Владимирович	ЦФО	Тульская обл. г.Киреевск	3р.	06.09.2010	Бушин АВ
<b>7-8</b>	8	ЛЕОНОВ Артём Александрович	ЦФО	Курская обл. д.Дичня	1р.	01.09.2009	Красеньков АВ
<b>9</b>	31	КОЛГАНОВ Захар Владимирович	МОС	г.Москва	2р.	02.09.2010	Власенко НА Козлов АА
<b>10-11</b>	29	БОЧКАРЕВ Никита Сергеевич	УФО	Челябинская обл. п.Бреды	1р.	06.04.2009	Женспаев АМ
<b>10-11</b>	10	КОЛГАНОВ Игорь Романович	ДФО	Приморский кр. г.Находка	1р.	25.01.2010	Шахвердиев РАО
<b>12-17</b>	17	БАБОШИН Артём Сергеевич	СПб	г.Санкт-Петербург	1р.	19.10.2010	Акопян ГА Тризна МП
<b>12-17</b>	5	КОСЯКОВ Егор Романович	ЦФО	Московская обл. г.Егорьевск	2р.	31.08.2010	Трунин СА Трунин ДС
<b>12-17</b>	3	ШИНКАРЕНКО Захар Александрович	ЮФО	Волгоградская обл. п.Даниловка	1юн.р.	20.10.2010	Косминский ЭЮ
<b>12-17</b>	2	ШИРНАЕВ Назар Андреевич	ЮФО	Краснодарский кр. г.Краснодар	2р.	19.08.2009	Кулешов АА
<b>12-17</b>	30	ЕВТЮХОВ Михаил Романович	ПФО	Самарская обл. г.Тольятти	1юн.р.	19.10.2009	Цибарт ВВ Цибарт АВ
<b>12-17</b>	20	ГАЛУШКО Семен Альбертович	ЦФО	Тульская обл. г.Тула	2р.	10.03.2010	Гарбуз АГ
<b>18-31</b>	1	УКОЛОВ Ярослав Сергеевич	ДФО	Приморский кр. г.Артём	2р.	06.02.2010	Солонец СВ
<b>18-31</b>	25	БОНДАРЕНКО Егор Александрович	ПФО	Кировская обл. г.Киров	1р.	25.10.2009	Раджабов АА Перваков КА
<b>18-31</b>	21	ОСТАПЦОВ Константин Ильич	ЮФО	Ростовская обл. г.Ростов-на-Дону	1р.	29.04.2009	Юндин АН
<b>18-31</b>	13	КОМАРОВ Артём Денисович	СЗФО	Ленинградская обл. г.Кировск	1р.	26.07.2009	Бражников СА
<b>18-31</b>	19	КАРГИНОВ Давид Азанович	СЗФО	Ленинградская обл. г.Гатчина	1р.	08.08.2009	Абрамов ДЮ
<b>18-31</b>	11	ШТЕРК Герман Андреевич	СПб	г.Санкт-Петербург	1р.	03.03.2010	Смирнов АА
<b>18-31</b>	7	АЙВАЗЯН Давид Вардгесович	ДФО	Приморский кр. г.Находка	1юн.р.	20.06.2010	Шахвердиев РАО
<b>18-31</b>	18	МЕЧИНЯНУ Максим Дмитриевич	ПФО	Пермский кр. г.Пермь	1юн.р.	13.05.2009	Курыжов АН
<b>18-31</b>	26	ЛЫТНЕВ Дмитрий Максимович	ЦФО	Тульская обл. г.Тула	3р.	08.11.2010	Ахадов ДМО
<b>18-31</b>	6	КАРЯГИН Илья Валерьевич	ДФО	Приморский кр. г.Уссурийск	2р.	08.11.2009	Павлов РЕ

18-31	14	БАЛЯКИН Леонид Игоревич	ЦФО	Московская обл. г.Солнечногорск	1р.	16.05.2010	Манухин РВ	Манухин ВВ
18-31	4	ШАТАЛОВ Матвей Дмитриевич	ДФО	Приморский кр. г.Дальнереченск	Зр.	28.04.2009	Дягель ПИ	
18-31	12	ДЕМЕШКИН Матвей Александрович	ЮФО	Волгоградская обл. г.Волжский	1юн.р.	30.07.2010	Гришин ДВ	
18-31	24	ГУСЕЙНОВ Арсен Абелевич	СПб	г.Санкт-Петербург	2р.	29.04.2009	Тризна МП	Акопян ГА

Гл. судья, ВК

Гл. секретарь, ВК



Г.А. Артеменко  
(г. Нижний Новгород)

А.Ю. Плаутина  
(г. Орел)



**Первенство России среди юношей и девушек 14-15, 16-17 лет,  
юниоров и юниорок 18-21 год по рукопашному бою  
(СМ № 2100340022033612 в ЕКП Минспорта на 2025 год)**

юноши 14-15 лет

31 чел.

24-31 марта 2025 года

**ПРОТОКОЛ ХОДА СОРЕВНОВАНИЙ**

г. Волгоград

Вес **67** кг

А				Ут А		3 место		СЕДНЕВ Ярослав Астраханская обл.		Б							
1	УКОЛОВ Ярослав	2р. 06.02.2010	ДФО Приморский кр.	17	0:5	ЯП	23	0:5	БП	23	0:5	2	ШИРНАЕВ Назар	2р. 19.08.2009	ЮФО Краснодарский кр.	2	
17	БАБОШИН Артём	1р. 19.10.2010	СПб г. Санкт-Петербург	2:33	1:4		27	0:34		23	4:1	10	МЕЧИНЯНУ Максим	1юн.р. 13.05.2009	ДФО Пермский кр.	18	
9	СЕДНЕВ Ярослав	2р. 15.11.2009	ЮФО Астраханская обл.	9	3:00		9	3:00		9	0:5	Уд	10	КОЛГАНОВ Игорь	1р. 25.01.2010	ДФО Приморский кр.	10
25	БОНДАРЕНКО Егор	1р. 25.10.2009	ДФО Кировская обл.	3:2	3:00		9	3:00		9	1:32	Уд	10	ЛЫТНЕВ Дмитрий	3р. 08.11.2010	ДФО Тульская обл.	26
5	КОСЯКОВ Егор	2р. 31.08.2010	ДФО Московская обл.	5	3:2		9	3:00		22	1:4	Уд	22	КАРЯГИН Илья	2р. 08.11.2009	ДФО Приморский кр.	6
21	ОСТАПЦОВ Константин	1р. 29.04.2009	ЮФО Ростовская обл.	4:1	3:00		29	3:00		22	0:5	Уд	22	ЛЕМЕШКОВ Даниил	1р. 31.12.2009	ЮФО Астраханская обл.	22
13	КОМАРОВ Артём	1р. 26.07.2009	СЗФО Ленинградская обл.	29	1:4		29	3:00		15	4:1	Уд	30	БАЛЯКИН Леонид	1р. 16.05.2010	ДФО Московская обл.	14
29	БОЧКАРЕВ Никита	1р. 06.04.2009	УФО Челябинская обл.	0:5	2:40	ЯП	15	1:4		16	2:3	Уд	30	ЕВТЮХОВ Михаил	1юн.р. 19.10.2009	ДФО Самарская обл.	30
3	ШИНКАРЕНКО Захар	1юн.р. 20.10.2010	ЮФО Волгоградская обл.	3	3:2	НПС	15	3:00		16	3:00	Уд	20	ШАТАЛОВ Матвей	3р. 28.04.2009	ДФО Приморский кр.	4
19	КАРГИНОВ Давид	1р. 08.08.2009	СЗФО Ленинградская обл.	1:00	1:00		27	3:00		16	3:00	Уд	20	ГАЛУШКО Семен	2р. 10.03.2010	ДФО Тульская обл.	20
11	ШТЕРК Герман	1р. 03.03.2010	СПб г. Санкт-Петербург	27	1:4		27	3:00		16	1:4	Уд	28	ДЕМЕШКИН Матвей	1юн.р. 30.07.2010	ЮФО Волгоградская обл.	12
27	АНАХИН Роман	3р. 06.09.2010	ДФО Тульская обл.	1:4	3:00		15	3:00		16	1:38	ЯП	28	ГРОМОВ Антон	1р. 13.06.2009	СФО Кемеровская обл.	28
7	АЙВАЗЯН Давид	1юн.р. 20.06.2010	ДФО Приморский кр.	23	0:5	БП	15	1:4		16	3:00	Уд	8	ЛЕОНОВ Артём	1р. 01.09.2009	ДФО Курская обл.	8
23	ВЫСТАВКИН Наум	1р. 07.09.2009	ДФО Липецкая обл.	1:32	0:5	Уд	15	1:16		22	3:00	Уд	16	ГУСЕЙНОВ Арсен	2р. 29.04.2009	СПб г. Санкт-Петербург	24
15	РОМАНОВ Семён	1р. 01.09.2009	СФО Кемеровская обл.	15	5:0	ЯП	15	1:16		22	4:1	Уд	16	ЧУБУКОВ Богдан	1р. 10.07.2009	УФО Тюменская обл.	16
31	КОЛГАНОВ Захар	2р. 02.09.2010	МОС г. Москва	5:0	2:11	ЯП	8	3:00		28	4:1	Уд	16				32
				Ут Б		3 место		ЛЕМЕШКОВ Даниил Астраханская обл.									
						8											

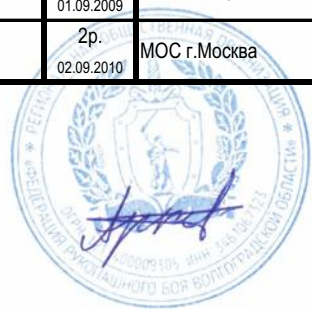

Гл. судья, ВК

Г.А. Артеменко  
(г. Нижний Новгород)

Гл. секретарь, ВК

А.Ю. Плаутина  
(г. Орел)

**Первенство России среди юношей и девушек 14-15, 16-17 лет,  
юниоров и юниорок 18-21 год по рукопашному бою  
(СМ № 2100340022033612 в ЕКП Минспорта на 2025 год)**

24-31 марта 2025 года

г. Волгоград

**ПРОТОКОЛ ЛИЧНЫХ РЕЗУЛЬТАТОВ**

юноши 14-15 лет

Вес **73** кг

29 чел.

Место	№ жр	Фамилия Имя Отчество	ФО	Субъект РФ	Разряд (звание)	Дата рождения	Тренер
1	14	ГАМЗА Константин Евгеньевич	ДФО	Амурская обл. г.Благовещенск	1р.	05.05.2010	Молчанов АЮ Галсанов ДО
2	15	ПОТАПОВ Архип Анатольевич	СКФО	Ставропольский кр. г.Будённовск	2р.	21.10.2010	Потапов АЛ Меджидов МР
3	3	ТРЕТЬЯКОВ Матвей Михайлович	ЦФО	Московская обл. г.Балашиха	2р.	30.03.2009	Манухин ВВ
3	16	ГЛАДКИХ Ярослав Сергеевич	ЮФО	Ростовская обл. г.Аксай	1р.	20.06.2009	Гладких СЮ
5	13	МАЛЕЕВ Захарий Игоревич	ПФО	Нижегородская обл. р.п.Выездное г.о.г.	2р.	21.09.2009	Политов НА
5	18	ЗАБОЛОТЬКО Андрей Вячеславович	УФО	Челябинская обл. г.Челябинск	1р.	24.07.2009	Рахманов СС
7-8	23	ВОРОБЬЕВ Никита Максимович	ЮФО	Волгоградская обл. г.Волгоград	1р.	01.06.2009	Горохович АА
7-8	22	КРЮКОВ Александр Александрович	СЗФО	Ленинградская обл. г.Гатчина	1р.	08.04.2009	Козловский АГ Дробинин АВ
9-10	17	ШОВГАТОВ Замин Зохраб-Оглы	ЮФО	Ростовская обл. г.Ростов-на-Дону	1р.	29.03.2010	Зорин ОА
9-10	12	ТАКУНОВ Илья Сергеевич	ЦФО	Брянская обл. г.Брянск	3р.	08.02.2011	Королев АН
11-16	25	КАРГИНОВ Тимур Азанович	СЗФО	Ленинградская обл. г.Гатчина	1р.	08.08.2009	Абрамов ДЮ
11-16	21	КАЗИЕВ Давид Важаевич	СКФО	РСО-Алания г.Владикавказ	1р.	02.06.2009	Кадиев НК
11-16	11	РОМАНОВ Даниил Дмитриевич	СПб	г.Санкт-Петербург	1юн.р.	13.09.2009	Жумабаев БМ Федин АА
11-16	26	СЕМЕНОВ Кирилл Денисович	ЦФО	Костромская обл. г.Кострома	2р.	08.08.2010	Рабданов МИ
11-16	4	ДЕГОЕВ Георгий Александрович	СКФО	РСО-Алания г.Владикавказ	1р.	07.04.2009	Кадиев НК Дзитоев АМ
11-16	8	ЩЕРБАКОВ Максим Константинович	ЦФО	Московская обл. г.Видное	2р.	10.03.2010	Политаев ПВ
17-29	1	ДЕРЯГИН Кирилл Сергеевич	УФО	Курганская обл. г.Курган	2р.	24.08.2009	Ефремов ЕВ
17-29	9	КАРПОВ Александр Романович	ЦФО	Костромская обл. г.Кострома	2р.	25.01.2010	Рабданов МИ Кушнерик ИГ
17-29	5	МУСАЕВ Саян Русланович	ЮФО	Астраханская обл. г.Астрахань	1юн.р.	14.08.2009	Наврузов ИЛ Бурька МА
17-29	29	ГАДЖИИБРАГИМОВ Гаджиibraгим Зейнулахович	СФО	Красноярский кр. г.Железногорск	1р.	21.05.2010	Канаев АА
17-29	19	КОТЛОВ Андрей Сергеевич	ПФО	Самарская обл. г.Тольятти	1р.	28.09.2009	Старостин АА Назаров АЮ
17-29	27	ШУХАЕВ Илья Юрьевич	УФО	ХМАО-Югра г.Мегион	1р.	24.05.2009	Осипов АИ
17-29	7	РАЧКОВСКИЙ Арсений Алексеевич	СФО	Респ. Хакасия г.Абакан	1р.	26.11.2009	Сагатаев ДВ
17-29	2	КУДЕЛИН Арсений Антонович	ЮФО	Ростовская обл. г.Батайск	1р.	27.10.2009	Джамалдинов ДН
17-29	10	ЕРМИЛОВ Даниил Евгеньевич	ПФО	Нижегородская обл. г.Кстово	1юн.р.	18.10.2009	Кочетов СН Кочетов ИС
17-29	6	АБЗАРОВ Малик Мехди Оглы	СКФО	Ставропольский кр. г.Ставрополь	2р.	13.06.2010	Гусев НВ
17-29	20	КОСТЮНИН Лев Алексеевич	ЮФО	Волгоградская обл. г.Волжский	2р.	25.02.2011	Шишканов ЮМ

17-29	28	ПОРОШИН Родион Владимирович	СФО	Новосибирская обл. г.Новосибирск	1юн.р.	23.04.2009	Ларионов ДА
17-29	24	ПУТКАРАДЗЕ Бадри	ПФО	Респ. Татарстан г.Набережные Челны	1р.	21.06.2009	Исламов РР

Гл. судья, ВК

Гл. секретарь, ВК



Г.А. Артеменко  
(г. Нижний Новгород)

А.Ю. Плаутина  
(г. Орел)

**Первенство России среди юношей и девушек 14-15, 16-17 лет,  
юниоров и юниорок 18-21 год по рукопашному бою  
(СМ № 2100340022033612 в ЕКП Минспорта на 2025 год)**

юноши 14-15 лет

29 чел.

24-31 марта 2025 года

**ПРОТОКОЛ ХОДА СОРЕВНОВАНИЙ**

г. Волгоград

Вес **73** кг

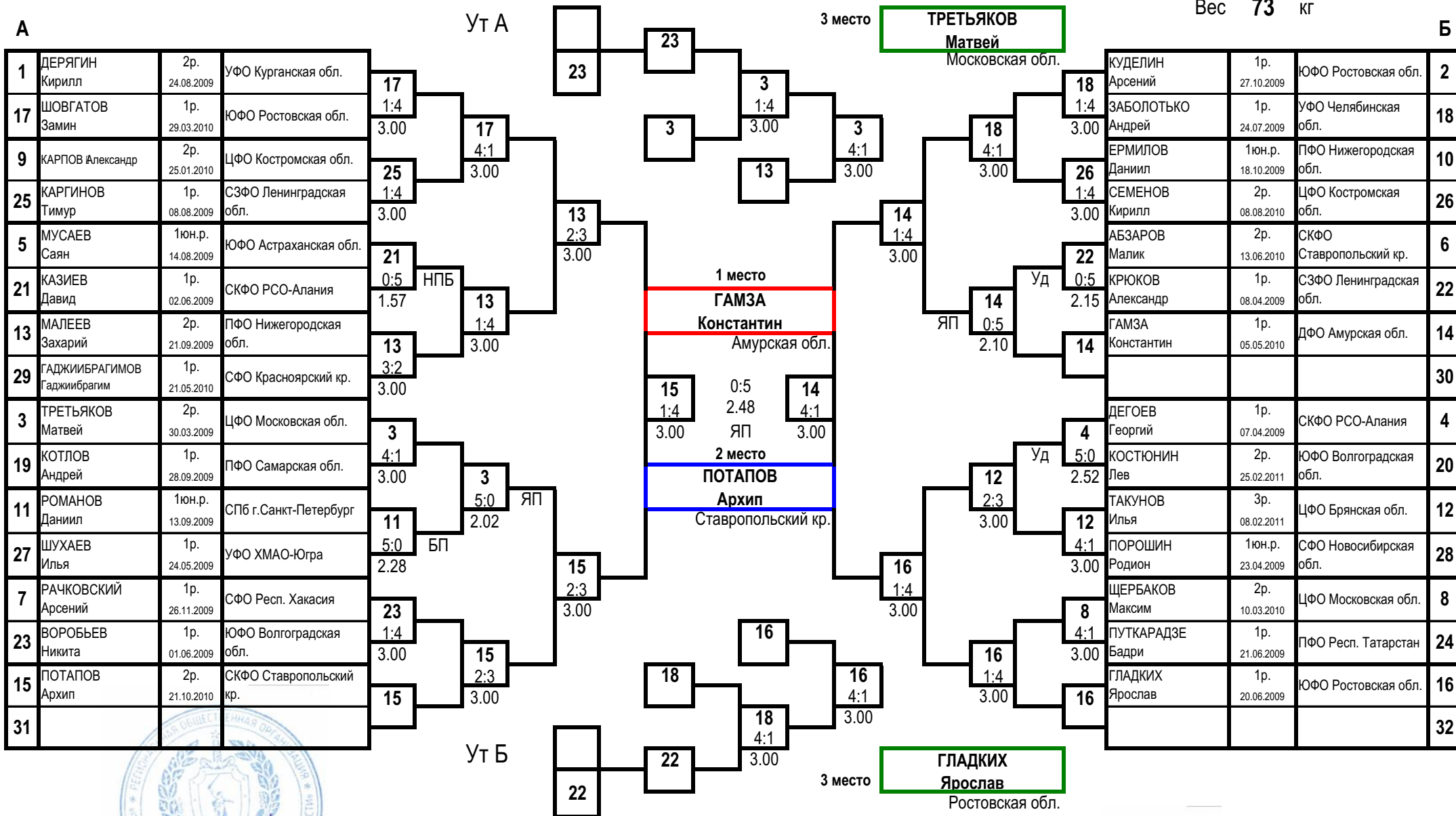

Гл. судья, ВК

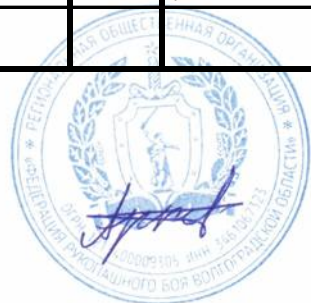

Г.А. Артеменко  
(г. Нижний Новгород)

Гл. секретарь, ВК

А.Ю. Плаутина  
(г. Орел)

**Первенство России среди юношей и девушек 14-15, 16-17 лет,  
юниоров и юниорок 18-21 год по рукопашному бою  
(СМ № 2100340022033612 в ЕКП Минспорта на 2025 год)**

24-31 марта 2025 года

г. Волгоград

**ПРОТОКОЛ ЛИЧНЫХ РЕЗУЛЬТАТОВ**

юноши 14-15 лет

Вес **73+** кг

19 чел.

Место	№ жр	Фамилия Имя Отчество	ФО	Субъект РФ	Разряд (звание)	Дата рождения	Тренер
<b>1</b>	3	СТАЛОВЕРОВ Артем Александрович	ЮФО	Ростовская обл. г.Ростов-на-Дону	1р.	22.04.2009	Мавлюдов РК
<b>2</b>	14	ДЯГЕЛЬ Артём Павлович	ДФО	Приморский кр. г.Дальнереченск	1р.	03.09.2010	Дягель ПИ
<b>3</b>	15	КУНИЦКИЙ Илья Александрович	СПб	г.Санкт-Петербург	1р.	11.08.2009	Смирнов АА
<b>3</b>	16	ОСИПОВ Максим Феликсович	ЮФО	Краснодарский кр. ст. Динская	1р.	23.05.2009	Качкин АА
<b>5</b>	17	ЗВЕРКОВ Николай Дмитриевич	УФО	Челябинская обл. г.Челябинск	1р.	12.07.2009	Деев АА
<b>5</b>	18	ДМИТРИЕВ Богдан Дмитриевич	СФО	Томская обл. г.Томск	1р.	28.09.2009	Мухамадиев ММ
<b>7-8</b>	19	СААКЯН Феликс Саркисович	СЗФО	Мурманская обл. г.Мурманск	2р.	04.04.2010	Покровский АС
<b>7-8</b>	6	ДЯТЛОВ Илья Игоревич	ЮФО	Волгоградская обл. г.Волжский	3р.	28.03.2010	Шишканов ЮМ
<b>9</b>	11	ШКОЛИН Вячеслав Алексеевич	СФО	Кемеровская обл. г.Топки	2р.	28.02.2010	Грабко ИА
<b>10-11</b>	13	ЖАМАНКУЛОВ Темерлан Нурланович	ПФО	Оренбургская обл. г.Орск	1р.	16.06.2009	Сералин СА
<b>10-11</b>	12	РАЗИН Андрей Александрович	УФО	ХМАО-Югра г.Сургут	1р.	08.09.2009	Шишмарев ВС
<b>12-17</b>	9	ГЕВОРГЯН Арсен Эдуардович	СКФО	Ставропольский кр. г.Ставрополь	2р.	12.06.2010	Якубов ИЯ Овчинников АС
<b>12-17</b>	5	ПОПОВ Руслан Денисович	ЮФО	Волгоградская обл. г.Волгоград	1юн.р.	05.03.2011	Африкян МД
<b>12-17</b>	7	КУРБАНОВ Саид Курбанмагомедович	ЦФО	Брянская обл. г.Жуковка	2р.	03.04.2009	Арутюнян ВМ
<b>12-17</b>	10	АКОПЯН Григорий Аликович	ЮФО	Ростовская обл. г.Шахты	3р.	22.06.2009	Аветисян МА
<b>12-17</b>	4	ОНУФРИЕНКО Максим Сергеевич	ПФО	Самарская обл. г.Тольятти	2р.	13.11.2010	Цибарт ВВ Цибарт АВ
<b>12-17</b>	8	СИЛИН Глеб Максимович	ЦФО	Курская обл. г.Курск	3р.	17.12.2009	Дериглазов ЕВ
<b>18-19</b>	1	КУРЦЕВИЧ Назар Евгеньевич	СФО	Красноярский кр. г.Канск	2р.	18.06.2010	Осипян НН
<b>18-19</b>	2	ЩЕПЕЛИН Артём Павлович	ПФО	Пермский кр. г.Пермь	1юн.р.	02.11.2010	Страхов МС Страхов ВС

Гл. судья, ВК

Гл. секретарь, ВК



Г.А. Артеменко  
(г. Нижний Новгород)

А.Ю. Плаутина  
(г. Орел)

**Первенство России среди юношей и девушек 14-15, 16-17 лет,  
юниоров и юниорок 18-21 год по рукопашному бою  
(СМ № 2100340022033612 в ЕКП Минспорта на 2025 год)**

юноши 14-15 лет

19 чел.

24-31 марта 2025 года

**ПРОТОКОЛ ХОДА СОРЕВНОВАНИЙ**

г. Волгоград

Вес **73+** кг

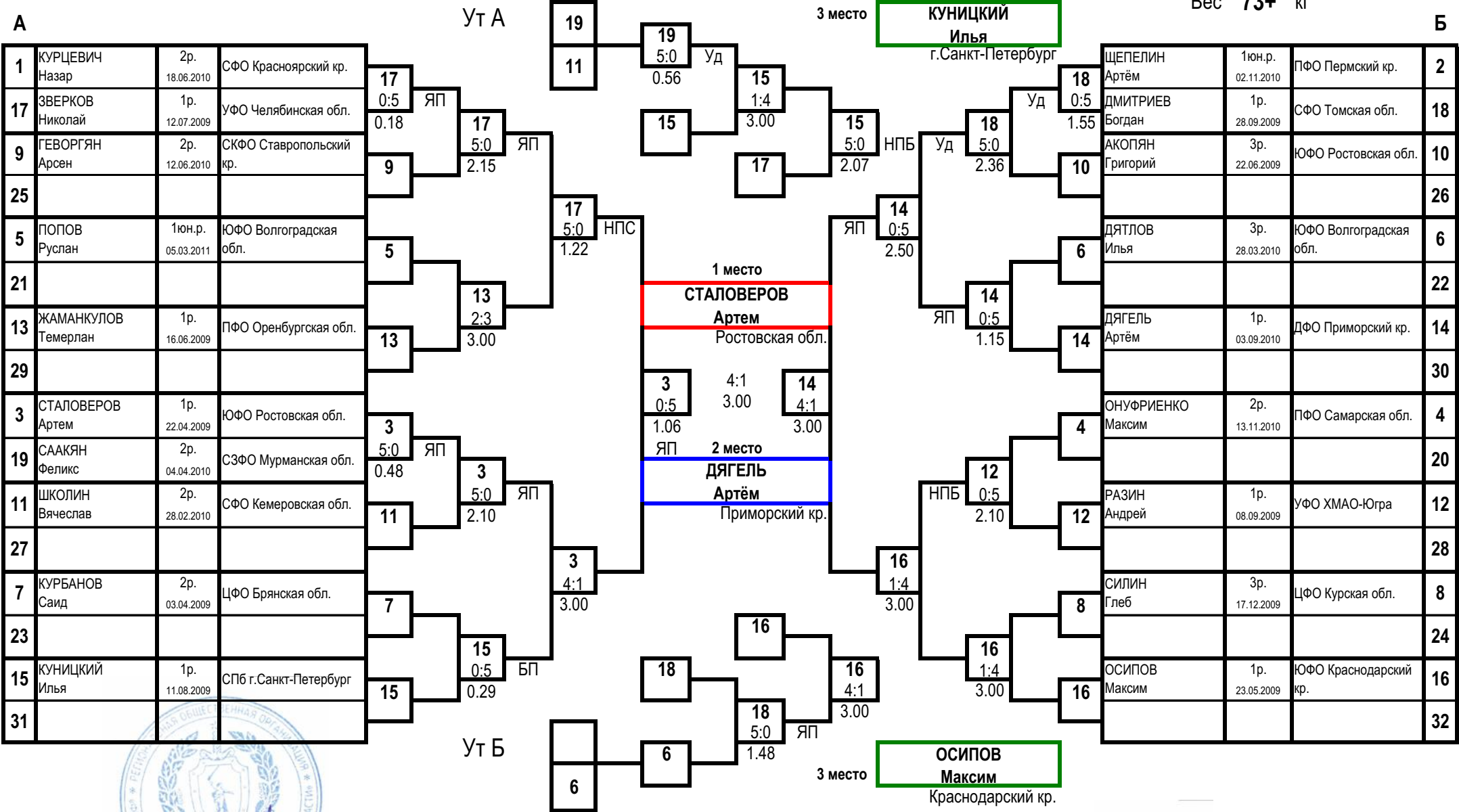

Гл. судья, ВК



Г.А. Артеменко  
(г. Нижний Новгород)

Гл. секретарь, ВК

А.Ю. Плаутина  
(г. Орел)

**Первенство России среди юношей и девушек 14-15, 16-17 лет,  
юниоров и юниорок 18-21 год по рукопашному бою  
(СМ № 2100340022033612 в ЕКП Минспорта на 2025 год)**

24-31 марта 2025 года

г. Волгоград

**ПРОТОКОЛ ХОДА СОРЕВНОВАНИЙ**

девушки 14-15 лет

Вес **40** кг

7 чел.

**А**

1	ЧУИКИНА Мария	1 юн.р. 06.06.2009	ЦФО Смоленская обл.	5
5	ПОПЫТАК Вероника	1 юн.р. 30.03.2011	СКФО Ставропольский кр.	0:5 0:32
3	ДОЛЖЕНКОВА Полина	1р. 07.12.2009	ПФО Пермский кр.	3
7	ДУБИНИНА Яна	1 юн.р. 30.05.2011	УФО Челябинская обл.	5:0 2:52

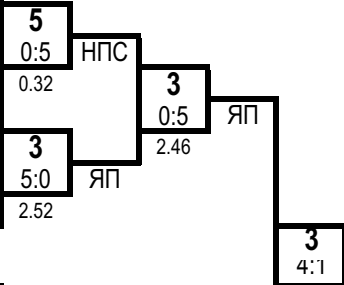

1 место

**ДОЛЖЕНКОВА Полина**

Пермский кр.

**Б**

2	МАЛЬГИНА Дарья	Зр. 30.07.2010	УФО ХМАО-Югра	2
6	КУЗЬМИНА Вероника	1 юн.р. 31.05.2010	ЮФО Краснодарский кр.	4:1 3:00
4	ДАДАЕВА Арина	1 юн.р. 22.03.2011	СЗФО Ленинградская обл.	4
8				

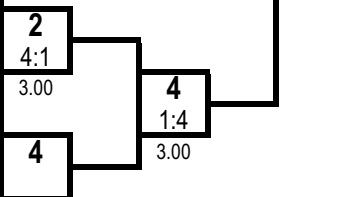

2 место

**ДАДАЕВА Арина**

Ленинградская обл.

Ут А

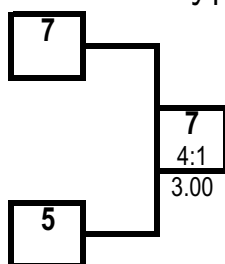

Ут Б

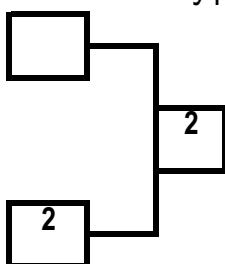

3 место

**ДУБИНИНА Яна**

Челябинская обл.

3 место

**МАЛЬГИНА Дарья**

ХМАО-Югра

**ПРОТОКОЛ ЛИЧНЫХ РЕЗУЛЬТАТОВ**

Место	№ жр	Фамилия	Имя	Отчество	ФО	Субъект РФ, муниципалитет	Разряд (звание)	Дата рождения	Тренер
1	3	ДОЛЖЕНКОВА	Полина	Даниilloвна	ПФО	Пермский кр. г.Пермь	1р.	07.12.2009	Бобрышева ЕВ
2	4	ДАДАЕВА	Арина	Хасановна	СЗФО	Ленинградская обл. г.Отрадное	1 юн.р.	22.03.2011	Марьяндышев ДВ
3	7	ДУБИНИНА	Яна	Юрьевна	УФО	Челябинская обл. г.Челябинск	1 юн.р.	30.05.2011	Клименко ВН
3	2	МАЛЬГИНА	Дарья	Михайловна	УФО	ХМАО-Югра г.Пыть-Ях	Зр.	30.07.2010	Татарханов ТЗ
5	5	ПОПЫТАК	Вероника	Юрьевна	СКФО	Ставропольский кр. г.Ставрополь	1 юн.р.	30.03.2011	Якубов ИЯ Овчинников АС
6-7	1	ЧУИКИНА	Мария	Алексеевна	ЦФО	Смоленская обл. г.Смоленск	1 юн.р.	06.06.2009	Саложников ДВ
6-7	6	КУЗЬМИНА	Вероника	Романовна	ЮФО	Краснодарский кр. г.Анапа	1 юн.р.	31.05.2010	Геньш СА

Гл. судья, ВК



Г.А. Артеменко  
(г. Нижний Новгород)

Гл. секретарь, ВК

А.Ю. Плаутина  
(г. Орел)

**Первенство России среди юношей и девушек 14-15, 16-17 лет,  
юниоров и юниорок 18-21 год по рукопашному бою  
(СМ № 2100340022033612 в ЕКП Минспорта на 2025 год)**

24-31 марта 2025 года

г. Волгоград

**ПРОТОКОЛ ЛИЧНЫХ РЕЗУЛЬТАТОВ**

девушки 14-15 лет

Вес **44** кг

**15** чел.

Место	№ жр	Фамилия Имя Отчество	ФО	Субъект	Разряд (звание)	Дата рождения	Тренер
<b>1</b>	11	МИЛЬЧАКОВА Елена Вадимовна	ЮФО	Ростовская обл. г.Волгодонск	1р.	20.09.2009	Лукин НЕ Новикова АМ
<b>2</b>	8	СУХИХ Ярослава Валерьевна	УФО	Свердловская обл. г.Талица	2р.	20.09.2010	Ямов ИВ
<b>3</b>	5	БОРОДАЕВА Софья Александровна	ЮФО	Респ. Калмыкия г.Элиста	2р.	12.11.2010	Мархаев МА
<b>3</b>	2	АНДРОСОВА Найле Денисовна	ЮФО	Респ. Крым г.Бахчисарай	3р.	11.01.2011	Поднебесный ВИ
<b>5</b>	7	ТЮЛЬКОВА Кира Анатольевна	ПФО	Пермский кр. г.Перьмь	1юн.р.	27.08.2010	Еманов МО
<b>5</b>	12	ВЬЮГИНА Доминика Сергеевна	СКФО	Ставропольский кр. г.Будённовск	1юн.р.	17.07.2009	Таймасханова ОГ Загидов ШС
<b>7</b>	3	МУРАШОВА Ангелина Даниловна	УФО	ХМАО-Югра г.п.Пойковский	2р.	18.09.2009	Гогоберидзе ИИ
<b>8-9</b>	9	КОЦЕВА Роксана Хизировна	СКФО	КБР с.Куба	1юн.р.	05.07.2010	Жабелов ХМ
<b>8-9</b>	14	ПОГОРЕЛОВА Эмилия Витальевна	ДФО	Приморский кр. г.Находка	1юн.р.	03.11.2009	Печевистый ДР
<b>10-15</b>	1	КАНЗЫЧАКОВА Ксения Петровна	СФО	Респ. Хакасия г.Абакан	1юн.р.	19.04.2010	Капсаргин ДИ
<b>10-15</b>	13	ЛАВРОВА Валерия Ильинична	СПб	г.Санкт-Петербург	1р.	14.08.2009	Смирнов АА
<b>10-15</b>	15	ТАРАСОВА София Игоревна	ЦФО	Владимирская обл. г. Владимир	2р.	25.06.2009	Фролов ВВ Олейник АЛ
<b>10-15</b>	10	КАПСАРГИНА Алиса Дмитриевна	СФО	Респ. Хакасия г.Абакан	1р.	12.07.2009	Капсаргин ДИ
<b>10-15</b>	6	НУРИЕВА Диана Рафаэлевна	ПФО	Респ. Башкортостан с.Иглино	1юн.р.	18.06.2010	Айбушева ИГ
<b>10-15</b>	4	ЗАРИПОВА Луиза Айратовна	ПФО	Удмуртская Респ. п.Малая Пурга	1юн.р.	01.07.2010	Викулов БВ

Гл. судья, ВК

Гл. секретарь, ВК



Г.А. Артеменко  
(г. Нижний Новгород)

А.Ю. Плаутина  
(г. Орел)



**Первенство России среди юношей и девушек 14-15, 16-17 лет,  
юниоров и юниорок 18-21 год по рукопашному бою  
(СМ № 2100340022033612 в ЕКП Минспорта на 2025 год)**

24-31 марта 2025 года

г. Волгоград

**ПРОТОКОЛ ХОДА СОРЕВНОВАНИЙ**

девушки 14-15 лет

Вес **44** кг 15 чел.

**А**

1	КАНЗЫЧАКОВА Ксения	1юн.р. 19.04.2010	СФО Респ. Хакасия	9
9	КОЦЕВА Роксана	1юн.р. 05.07.2010	СКФО КБР	1:4 3.00
5	БОРОДАЕВА Софья	2р. 12.11.2010	ЮФО Респ. Калмыкия	5 4:1 3.00
13	ЛАВРОВА Валерия	1р. 14.08.2009	СПб г.Санкт-Петербург	11 0:5 0.49
3	МУРАШОВА Ангелина	2р. 18.09.2009	УФО ХМАО-Югра	7 5:0 0.50
11	МИЛЬЧАКОВА Елена	1р. 20.09.2009	ЮФО Ростовская обл.	11 4:1 3.00
7	ТЮЛЬКОВА Кира	1юн.р. 27.08.2010	ПФО Пермский кр.	7 5:0 0.50
15	ТАРАСОВА София	2р. 25.06.2009	ЦФО Владимирская обл.	7 5:0 0.50

1 место

**МИЛЬЧАКОВА Елена**

Ростовская обл.

2 место

**СУХИХ Ярослава**

Свердловская обл.

**Б**

2	АНДРОСОВА Найле	3р. 11.01.2011	ЮФО Респ. Крым	2
10	КАПСАРГИНА Алиса	1р. 12.07.2009	СФО Респ. Хакасия	5:0 2.51
6	НУРИЕВА Диана	1юн.р. 18.06.2010	ПФО Респ. Башкортостан	14 0:5 1.11
14	ПОГОРЕЛОВА Эмилия	1юн.р. 03.11.2009	ДФО Приморский кр.	12 1:4 3.00
4	ЗАРИПОВА Луиза	1юн.р. 01.07.2010	ПФО Удмуртская Респ.	12 1:4 3.00
12	ВЬЮГИНА Доминика	1юн.р. 17.07.2009	СКФО Ставропольский кр.	8 1:4 3.00
8	СУХИХ Ярослава	2р. 20.09.2010	УФО Свердловская обл.	8 1:4 3.00
16				

3 место

**БОРОДАЕВА Софья**

Респ. Калмыкия

3 место

**АНДРОСОВА Найле**

Респ. Крым

Ут А

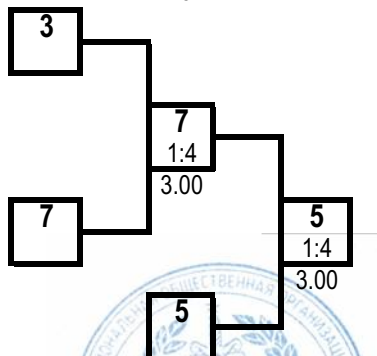

Ут Б

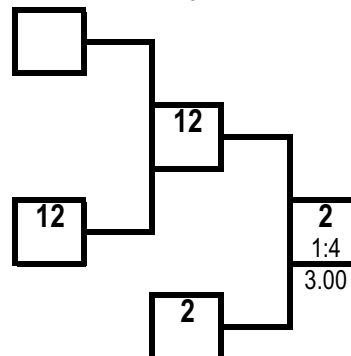

Гл. судья, ВК

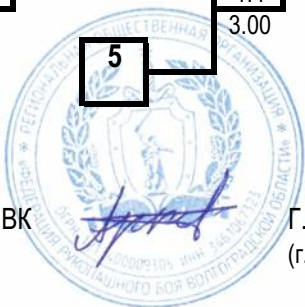

Г.А. Артеменко  
(г. Нижний Новгород)

Гл. секретарь, ВК

А.Ю. Плаутина  
(г. Орел)

**Первенство России среди юношей и девушек 14-15, 16-17 лет,  
юниоров и юниорок 18-21 год по рукопашному бою  
(СМ № 2100340022033612 в ЕКП Минспорта на 2025 год)**

24-31 марта 2025 года

г. Волгоград

**ПРОТОКОЛ ЛИЧНЫХ РЕЗУЛЬТАТОВ**

девушки 14-15 лет

Вес **48** кг

**20** чел.

Место	№ жр	Фамилия Имя Отчество	ФО	Субъект РФ	Разряд (звание)	Дата рождения	Тренер
<b>1</b>	15	МУКОМЕЛ Надежда Дмитриевна	ЮФО	Ростовская обл. г.Шахты	1р.	17.02.2010	Аветисян МА
<b>2</b>	8	ТОМИРДИАРО-ХЕРСОНСКАЯ Кира Валентиновна	СПб	г.Санкт-Петербург	2р.	27.01.2011	Атакишиев ИИ Сиренко АВ
<b>3</b>	9	ГУСАРОВА Вероника Вадимовна	СПб	г.Санкт-Петербург	1р.	31.05.2009	Акопян ГА Тризна МП
<b>3</b>	12	ШИБАКИНА Александра Константиновна	ПФО	Нижегородская обл. г.Кулебаки	1р.	03.11.2009	Щукин АА
<b>5</b>	3	ФОМИНА Дарья Денисовна	ЦФО	Тульская обл. г.Киреевск	3р.	06.06.2010	Бушин АВ
<b>5</b>	6	АРСЛАНОВА Олеся Вильнуровна	УФО	Челябинская обл. г.Челябинск	2р.	06.08.2010	Федосеев НА
<b>7-8</b>	7	ЕГОРАЕВА Александра Дмитриевна	СФО	Красноярский кр. г.Красноярск	1юн.р.	02.03.2011	Егораев ДВ Яцковский АВ
<b>7-8</b>	16	СИМОНИК Ангелина Андреевна	ЦФО	Тульская обл. г.Тула	1р.	10.07.2009	Гарбуз АГ Ивасишин СА
<b>9-10</b>	5	ОСТАНИНА Анастасия Николаевна	ПФО	Пермский кр. г.Пермь	1юн.р.	13.08.2011	Кондаков ВС
<b>9-10</b>	10	ЕРАЛБЕКОВА Амира Рафхатовна	ЮФО	Астраханская обл. с.Красный Яр	1р.	15.10.2009	Ажахмедов ЭР
<b>11-16</b>	17	ВАРДИКОВА Анна Руслановна	СКФО	Ставропольский кр. ст-ца Суворовская	1юн.р.	05.10.2010	Абрамян СС
<b>11-16</b>	13	ЕПИСКОПОСЯН Анастасия Владимировна	ЮФО	Астраханская обл. г.Харабали	1р.	08.07.2010	Рыскалиев РК
<b>11-16</b>	11	АКБАРОВА Разалия Расимовна	ПФО	Респ. Башкортостан г.Уфа	1юн.р.	16.09.2009	Колонских ДМ
<b>11-16</b>	18	САВОСИНА Анастасия Евгеньевна	СФО	Кемеровская обл. г.Кемерово	1юн.р.	01.04.2009	Балько ЕВ
<b>11-16</b>	14	ЛАТЫШЕВА Анжела Руслановна	ДФО	Приморский кр. г.Уссурийск	3р.	14.05.2010	Павлов РЕ
<b>11-16</b>	4	ЛЕОНОВА Валерия Денисовна	УФО	Челябинская обл. г.Кыштым	1юн.р.	02.09.2010	Ахматвалеев ИС
<b>17-20</b>	1	МИХАЛЧЕНКОВА Екатерина Михайловна	УФО	Челябинская обл. г.Кыштым	2р.	28.07.2010	Ахматвалеев ИС
<b>17-20</b>	19	КОТОВА Дарина Сергеевна	СЗФО	Ленинградская обл. г.Выборг	1юн.р.	22.10.2010	Петухова ИА
<b>17-20</b>	2	ДЕМИЧЕВА Ульяна Николаевна	ЦФО	Смоленская обл. г.Смоленск	2р.	10.03.2010	Сапожников ДВ
<b>17-20</b>	20	СУХОРУКОВА Ангелина Сергеевна	СКФО	КБР г.Баксан	1юн.р.	12.03.2010	Кармоков АА

Гл. судья, ВК

Гл. секретарь, ВК



Г.А. Артеменко  
(г. Нижний Новгород)

А.Ю. Плаутина  
(г. Орел)



**Первенство России среди юношей и девушек 14-15, 16-17 лет,  
юниоров и юниорок 18-21 год по рукопашному бою  
(СМ № 2100340022033612 в ЕКП Минспорта на 2025 год)**

24-31 марта 2025 года

г. Волгоград

**ПРОТОКОЛ ЛИЧНЫХ РЕЗУЛЬТАТОВ**

девушки 14-15 лет

Вес **53** кг

**26** чел.

Место	№ жр	Фамилия	Имя	Отчество	ФО	Субъект РФ	Разряд (звание)	Дата рождения	Тренер
1	13	ГУРЬЕВА	Наталья	Геннадьевна	ПФО	Респ. Мордовия г.Саранск	1р.	04.11.2009	Гурьев ГВ
2	12	ВАСИЛЬЕВА	Елизавета	Михайловна	ДФО	Приморский кр. г.Партизанск	1р.	16.09.2010	Шахвердиев ТАО
3	1	ГАВРИЛОВА	Сабрина	Денисовна	СФО	Красноярский кр. с.Каратузское	1юн.р.	06.10.2010	Трубинов ЭВ
3	14	ПОЛЕННИКОВА	Кристина	Евгеньевна	ЦФО	Липецкая обл. г.Липецк	1р.	03.09.2009	Денисов ДО
5	7	ШИШЕЛОВА	Вероника	Александровна	МОС	г.Москва	1юн.р.	04.12.2010	Казымов ДИО Арусланов РФ
5	16	ГАВРЮШОВА	Мария	Игоревна	ЮФО	Ростовская обл. г.Шахты	1р.	18.08.2009	Аветисян МА
7-8	21	СКИДАН	Дарья	Андреевна	ДФО	Амурская обл. г.Благовещенск	2р.	23.05.2010	Тучик АА
7-8	20	ДУДНИК	Полина	Константиновна	ЦФО	Костромская обл. пгт.Красное - на -	2р.	06.05.2009	Мартыненко ИВ
9-10	19	ЧЕРНЫХ	Варвара	Евгеньевна	УФО	Свердловская обл. г.Артёмовский	1юн.р.	27.10.2010	Хлюпин ОС
9-10	18	НИГМЕТОВА	Азалия	Жанбулатовна	ЮФО	Астраханская обл. г.Харабали	1р.	31.08.2009	Рыскалиев РК
11-16	25	КРЕМЛИНА	Анастасия	Алексеевна		ДНР г.Донецк	3р.	07.11.2010	Сивоконенко СЮ
11-16	11	РОМАНОВСКАЯ	Виктория	Александровна	ДФО	Приморский кр. г.Находка	1р.	05.12.2010	Шахвердиев РАО
11-16	15	САЛИЙ	Полина	Николаевна	СКФО	Ставропольский кр. г.Будённовск	1р.	20.08.2010	Потапов АЛ Меджидов МР
11-16	26	КОТЕЛЬНИКОВА	Анна	Павловна	УФО	Курганская обл. г.Курган	2р.	11.05.2010	Ефремов ЕВ
11-16	22	ШМАТОВА	Анастасия	Сергеевна	СФО	Кемеровская обл. г.Новокузнецк	1юн.р.	15.03.2010	Аминов ДГ
11-16	8	ШАБЛЕЙ	Дарья	Денисовна	СКФО	Ставропольский кр. г.Ставрополь	1юн.р.	05.02.2011	Гаврюшенко МА Дудкина ТА
17-26	17	ТАРАСОВА	Софья	Сергеевна	ЦФО	Тульская обл. г.Тула	1р.	26.10.2009	Дагаев ДС Гарбуз АГ
17-26	9	ТИТОВА	Елизавета	Алексеевна	СКФО	Ставропольский кр. г.Ставрополь	2р.	28.01.2010	Якубов ИЯ
17-26	5	РЕШЕТНИКОВА	София	Михайловна	ЮФО	Ростовская обл. г.Волгодонск	1юн.р.	05.08.2009	Лукин НЕ Новикова АМ
17-26	3	ДИАГЕНОВА	Серафима	Алексеевна	ЦФО	Липецкая обл. г.Липецк	1юн.р.	04.03.2010	Коростинский ВН Сафонов МИ
17-26	23	САВЧУК	Наталья	Анатольевна	ЮФО	Волгоградская обл. г.Фролово	1юн.р.	11.05.2009	Фалькин АП
17-26	2	ДАВЫДЕНКО	Дарья	Александровна	СКФО	Ставропольский кр. г.Ставрополь	2р.	07.12.2009	Якубов ИЯ Овчинников АС
17-26	10	БЕРСТЕНЁВА	Кристина	Витальевна	СЗФО	Калининградская обл. г.Калининград	1юн.р.	15.10.2009	Волков АП
17-26	6	КАМНЕВА	Евдокия	Олеговна	ЦФО	Тамбовская обл. г.Мичуринск	1юн.р.	26.01.2010	Ступаков ВИ
17-26	4	АНИСИМОВА	Нелли	Олеговна	ПФО	Удмуртская Респ. г.Ижевск	3р.	17.11.2010	Беляев АА Чибирев СВ
17-26	24	ЖУКОВА	Юлиана	Дмитриевна	СПб	г.Санкт-Петербург	1юн.р.	05.05.2010	Акопян ГА Тризна МП

Гл. судья, ВК

Гл. секретарь, ВК



Г.А. Артеменко  
(г. Нижний Новгород)

А.Ю. Плаутина  
(г. Орел)

**Первенство России среди юношей и девушек 14-15, 16-17 лет,  
юниоров и юниорок 18-21 год по рукопашному бою  
(СМ № 2100340022033612 в ЕКП Минспорта на 2025 год)**

девушки 14-15 лет

26 чел.

24-31 марта 2025 года

**ПРОТОКОЛ ХОДА СОРЕВНОВАНИЙ**

г. Волгоград

Вес **53** кг

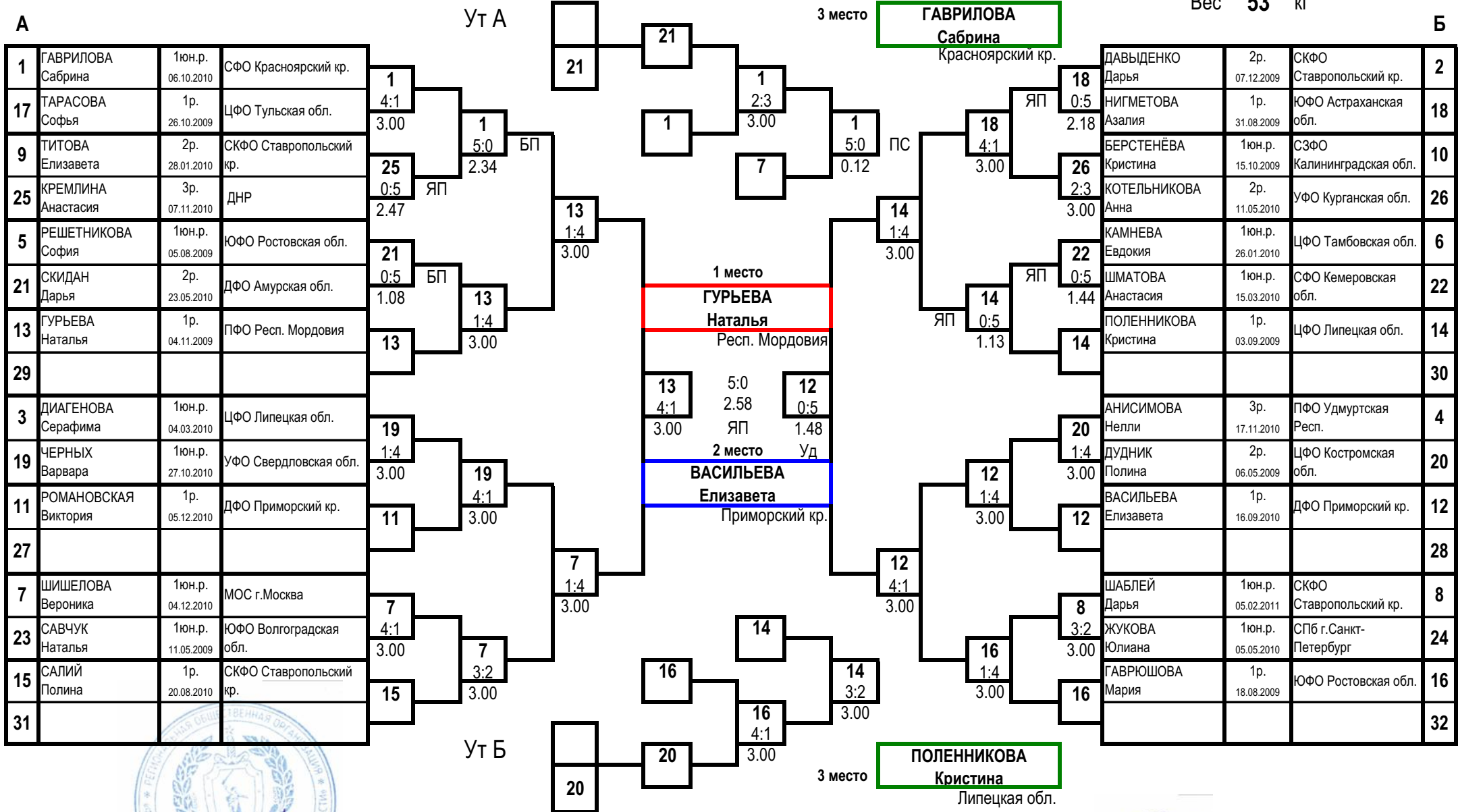

Гл. судья, ВК

Г.А. Артеменко  
(г. Нижний Новгород)

Гл. секретарь, ВК

А.Ю. Плаутина  
(г. Орел)

**Первенство России среди юношей и девушек 14-15, 16-17 лет,  
юниоров и юниорок 18-21 год по рукопашному бою  
(СМ № 2100340022033612 в ЕКП Минспорта на 2025 год)**

24-31 марта 2025 года

г. Волгоград

**ПРОТОКОЛ ЛИЧНЫХ РЕЗУЛЬТАТОВ**

девушки 14-15 лет

Вес **58** кг

**18** чел.

Место	№ жр	Фамилия Имя Отчество	ФО	Субъект РФ	Разряд (звание)	Дата рождения	Тренер
1	16	ГОЛОВАЧЕВА Валерия Сергеевна	ЮФО	Ростовская обл. г.Шахты	1р.	25.05.2009	Аветисян МА
2	7	ГЕЙКЕЛЬ Ульяна Петровна	УФО	Тюменская обл. г.Тюмень	1р.	24.10.2009	Дерягин ДВ
3	15	ГАЙДУКОВА Ирина Игоревна	ЮФО	Краснодарский кр. г.Краснодар	1р.	20.04.2009	Гайдуков ИИ Холкин ДС
3	6	ЛАЗАРЕВА Дарья Павловна	СФО	Омская обл. г.Омск	1юн.р.	31.07.2010	Киреева АВ Шуралев СН
5	9	РАКОВА Станислава Юрьевна	ПФО	Кировская обл. г.Киров	2р.	26.12.2009	Раджабов АА Перваков КА
5	8	КАВИЕВА Альбина Ильфатовна	ПФО	Удмуртская Респ. п.Малая Пурга	2р.	04.08.2010	Викулов БВ
7-8	3	ИБАТОВА Ксения Андреевна	ПФО	Респ. Башкортостан г.Бирск	2р.	29.05.2009	Колонских ДМ
7-8	4	ГЕРАСИМОВА Валентина Владимировна	СФО	Иркутская обл. г.Иркутск	1юн.р.	04.08.2010	Широков АВ
9-10	5	ШВЕДКИНА Арина Ильинична	УФО	Курганская обл. г.Курган	2р.	26.03.2010	Колесников ПС
9-10	2	ЧЕГИНСКАЯ Татьяна Александровна	СФО	Иркутская обл. г.Иркутск	1юн.р.	04.05.2010	Широков АВ
11-16	17	ВЛАСОВА Серафима Алексеевна	ЦФО	Тульская обл. г.Ефремов	2р.	18.03.2010	Щербинин АС
11-16	13	КРОХАЛЕВА Александра Викторовна	СФО	Иркутская обл. г.Иркутск	1юн.р.	15.10.2010	Широков АВ
11-16	11	ЗДОРОВЦЕВА Мария Александровна	СФО	Новосибирская обл. г.Новосибирск	1юн.р.	02.09.2010	Ларионов ДА
11-16	10	ДРОЗДОВА Александра Вадимовна	ПФО	Нижегородская обл. г.Выкса	1р.	04.01.2011	Суроегин АД Куталевская АА
11-16	14	ПРОСКУРНОВА Кира Рафаэлевна	СКФО	Ставропольский кр. г.Ставрополь	1юн.р.	28.03.2010	Геворгян БН
11-16	12	ШАНИНА Кира Сергеевна	УФО	Курганская обл. г.Курган	1юн.р.	13.09.2010	Ефремов ЕВ
17-18	1	РОТЕНКО Алёна Александровна	ЮФО	Волгоградская обл. п.Даниловка	1юн.р.	14.12.2010	Косминский ЭЮ
17-18	18	ТЕЛЕПНЕВА Анна Викторовна	ЦФО	Брянская обл. г.Брянск	2р.	04.01.2011	Королев АН

Гл. судья, ВК

Гл. секретарь, ВК



Г.А. Артеменко  
(г. Нижний Новгород)

А.Ю. Плаутина  
(г. Орел)



**Первенство России среди юношей и девушек 14-15, 16-17 лет,  
юниоров и юниорок 18-21 год по рукопашному бою  
(СМ № 2100340022033612 в ЕКП Минспорта на 2025 год)**

24-31 марта 2025 года

г. Волгоград

**ПРОТОКОЛ ЛИЧНЫХ РЕЗУЛЬТАТОВ**

девушки 14-15 лет

Вес **58+** кг

**18** чел.

Место	№ жр	Фамилия Имя Отчество	ФО	Субъект РФ	Разряд (звание)	Дата рождения	Тренер
<b>1</b>	16	СОКОЛОВА Екатерина Васильевна	УФО	Свердловская обл. г.Артёмовский	2р.	24.08.2009	Хлюпин ОС
<b>2</b>	9	ПУЕРОВА Карина Юрьевна	УФО	Курганская обл. г.Курган	1р.	22.06.2009	Ефремов ЕВ Логинов СВ
<b>3</b>	13	ШУМИХИНА Полина Игоревна	ПФО	Кировская обл. г.Киров	1р.	30.09.2009	Кобелев ЕС
<b>3</b>	14	ГАЙНУТДИНОВА Юлия Руслановна	ПФО	Респ. Башкортостан с.Иглино	1р.	29.09.2009	Айбушева ИГ
<b>5</b>	11	НОВИКОВА Варвара Дмитриевна	ПФО	Самарская обл. г.Тольятти	1юн.р.	06.11.2010	Цибарт ВВ Цибарт АВ
<b>5</b>	12	МИТИНА Юлия Андреевна	СФО	Кемеровская обл. г.Прокопьевск	3р.	10.05.2009	Пашкевич ЕВ
<b>7-8</b>	17	СТАРОСТЕНКО Алина Васильевна	МОС	г.Москва	1юн.р.	28.02.2011	Козлов АА Овчинников АС
<b>7-8</b>	8	ФАТХУЛЛИНА Ариана Айвровна	СЗФО	Калининградская обл. г.Калининград	1юн.р.	21.03.2011	Фатхуллин АА
<b>9-10</b>	7	ЗЕЛЕНКОВА Дарья Алексеевна	СФО	Красноярский кр. г.Канск	1р.	08.09.2009	Осипян НН
<b>9-10</b>	10	ШАРНИНА Дарья Сергеевна	ПФО	Кировская обл. г.Киров	1р.	08.07.2009	Докшин СН
<b>11-16</b>	5	БАРАНОВА Тамара Рамбововна	ЮФО	Ростовская обл. г.Шахты	2р.	13.09.2009	Аветисян МА
<b>11-16</b>	3	ЛАРИОНОВА Анна Артемовна	СЗФО	Новгородская обл. г.Старая Русса	2р.	15.10.2009	Куликовский СМ
<b>11-16</b>	15	БРОШКОВА Юлия Алексеевна	ЦФО	Московская обл. г.Солнечногорск	1р.	25.11.2010	Гауга ИР
<b>11-16</b>	18	СИНЕОКОВА Виктория Викторовна	СКФО	Ставропольский кр. с.Левокумское	3р.	30.07.2009	Амирян ГК
<b>11-16</b>	6	ДОБРОБАБА Елизавета Александровна	ЮФО	Краснодарский кр. г.Краснодар	1юн.р.	06.09.2010	Гайдуков ИИ Холкин ДС
<b>11-16</b>	4	ЕЖОВА София Дмитриевна	ПФО	Самарская обл. г.Тольятти	1р.	12.03.2010	Старостин АА Назаров АЮ
<b>17-18</b>	1	ВОЕВОДИНА Анастасия Степановна	СЗФО	Калининградская обл. г.Калининград	1юн.р.	24.04.2009	Белусов НА
<b>17-18</b>	2	ЯКОВЛЕВА Анастасия Владимировна	ЦФО	Тамбовская обл. г.Мичуринск	1юн.р.	30.09.2009	Ступаков ВИ

Гл. судья, ВК

Гл. секретарь, ВК



Г.А. Артеменко  
(г. Нижний Новгород)

А.Ю. Плаутина  
(г. Орел)



**Первенство России среди юношей и девушек 14-15, 16-17 лет,  
юниоров и юниорок 18-21 год по рукопашному бою  
(СМ № 2100340022033612 в ЕКП Минспорта на 2025 год)**

девушки 14-15 лет

18 чел.

24-31 марта 2025 года

**ПРОТОКОЛ ХОДА СОРЕВНОВАНИЙ**

г. Волгоград

Вес **58+** кг

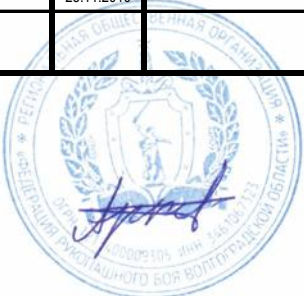
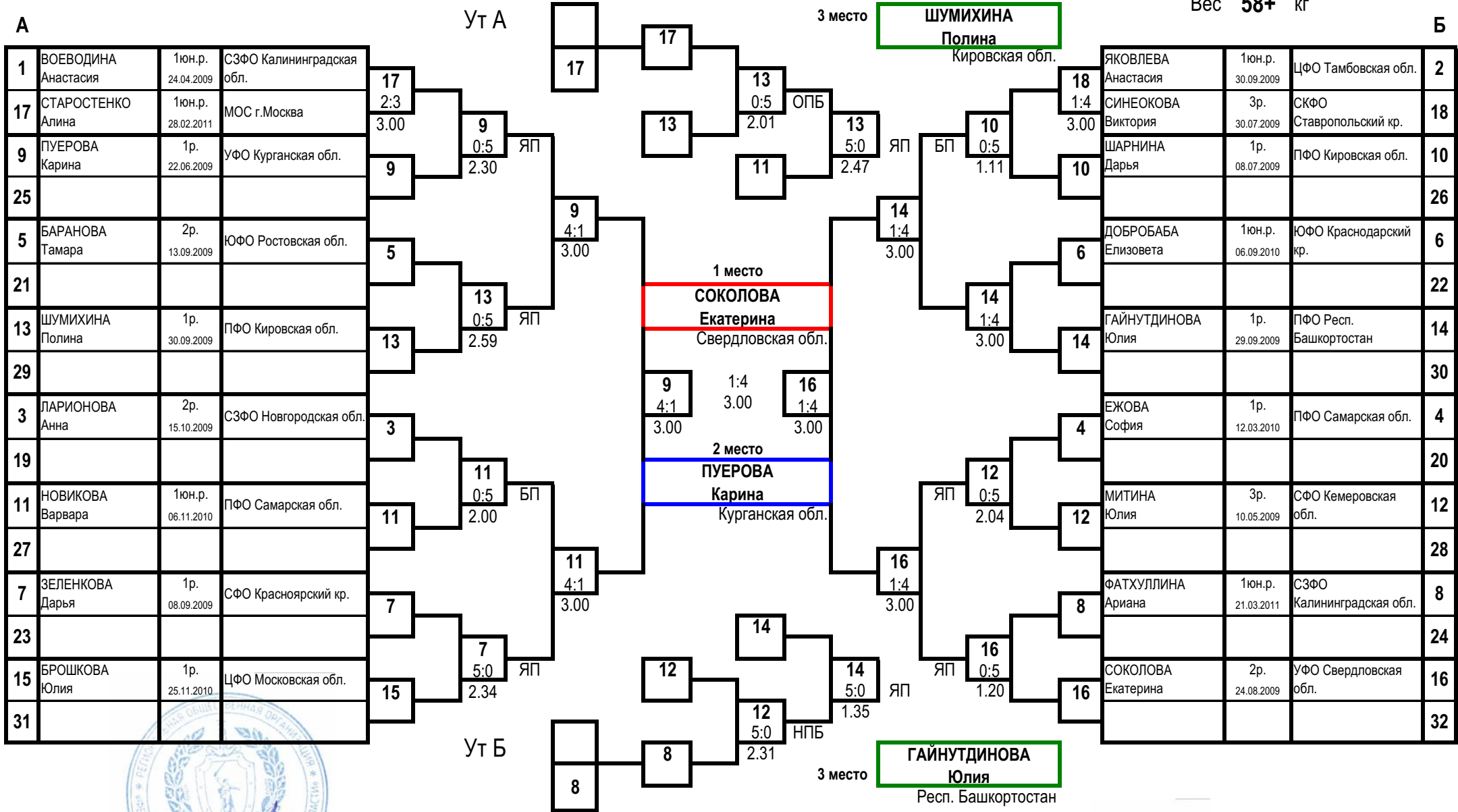

Гл. судья, ВК

Г.А. Артеменко  
(г. Нижний Новгород)

Гл. секретарь, ВК

А.Ю. Плаутина  
(г. Орел)

**Первенство России среди юношей и девушек 14-15, 16-17 лет,  
юниоров и юниорок 18-21 год по рукопашному бою  
(СМ № 2100340022033612 в ЕКП Минспорта на 2025 год)**

24-31 марта 2025 года

г. Волгоград

**ПРОТОКОЛ ЛИЧНЫХ РЕЗУЛЬТАТОВ**

юноши 16-17 лет

Вес **48** кг

17 чел.

Место	№ жр	Фамилия Имя Отчество	ФО	Субъект РФ	Разряд (звание)	Дата рождения	Тренер
<b>1</b>	5	РЫБИНСКИЙ Кирилл Александрович	ПФО	Саратовская обл. г.Пугачёв	2р.	28.03.2008	Ахметов НР
<b>2</b>	8	МАХМУДОВ Арслан Русланович	ЮФО	Астраханская обл. г.Харабали	1р.	21.10.2008	Рыскалиев РК
<b>3</b>	17	МАНУКЯН Эрнест Артакович	ЮФО	Краснодарский кр. г.Краснодар	2р.	13.11.2007	Плахтий АС
<b>3</b>	12	АТАГИМОВ Рустам Мугутдинович	СКФО	Респ. Дагестан г.Махачкала	1р.	11.02.2009	Алиев ЗК
<b>5</b>	3	СПИЦИН Арсений Валентинович	ДФО	Приморский кр. г.Фокино	2р.	13.02.2009	Махмудов РХО
<b>5</b>	2	ГУРЕЕВ Никита Максимович	ЮФО	Краснодарский кр. ст.Динская	2р.	18.07.2008	Качкин АА Бурцев АС
<b>7-8</b>	13	АХТЯМОВ Раис Адисович	СЗФО	Ленинградская обл. г.Кировск	2р.	16.03.2009	Бражников СА
<b>7-8</b>	16	ФОМИЧЕВ Константин Андреевич	ЦФО	Владимирская обл. г. Владимир	КМС	10.02.2008	Катин НА Олейник АЛ
<b>9-10</b>	15	КОРШУНОВ Никита Романович	ЦФО	Московская обл. г.Егорьевск	1р.	20.08.2008	Куликов КЕ Куликова ВО
<b>9-10</b>	14	САМОЙЛОВ Иван Денисович	ДФО	Приморский кр. г.Уссурийск	КМС	19.04.2008	Павлов РЕ
<b>11-16</b>	9	АХМАДУЛЛИН Радик Маратович	УФО	Тюменская обл. г.Тобольск	КМС	25.08.2007	Хисаметдинов РР
<b>11-16</b>	11	АМАНОВ Реналь Мрзагалиевич	ЮФО	Астраханская обл. г.Астрахань	1р.	08.08.2008	Наврузов ИЛ Бурька МА
<b>11-16</b>	7	ПЯТИДВЕРНЫЙ Артемий Русланович	ЮФО	Ростовская обл. г.Батайск	2р.	13.01.2009	Джамалдинов ДН
<b>11-16</b>	10	ГОРБАЦЕВИЧ Иван Денисович	СФО	Новосибирская обл. г.Куйбышев	1р.	19.01.2009	Гриневский ВС
<b>11-16</b>	6	СОЛОМКО Егор Александрович	ЦФО	Московская обл. г.Балашиха	2р.	24.09.2007	Манухин ВВ
<b>11-16</b>	4	ШАБАНОВ Рамиль Панакович	УФО	Тюменская обл. г.Тюмень	1р.	08.04.2008	Дерягин ДВ
<b>17</b>	1	ЕРОХИН Дмитрий Алексеевич	ЦФО	Липецкая обл. г.Липецк	1р.	12.04.2007	Набатников ПВ

Гл. судья, ВК

Гл. секретарь, ВК



Г.А. Артеменко  
(г. Нижний Новгород)

А.Ю. Плаутина  
(г. Орел)

**Первенство России среди юношей и девушек 14-15, 16-17 лет,  
юниоров и юниорок 18-21 год по рукопашному бою  
(СМ № 2100340022033612 в ЕКП Минспорта на 2025 год)**

юноши 16-17 лет

17 чел.

24-31 марта 2025 года

**ПРОТОКОЛ ХОДА СОРЕВНОВАНИЙ**

г. Волгоград

Вес **48** кг

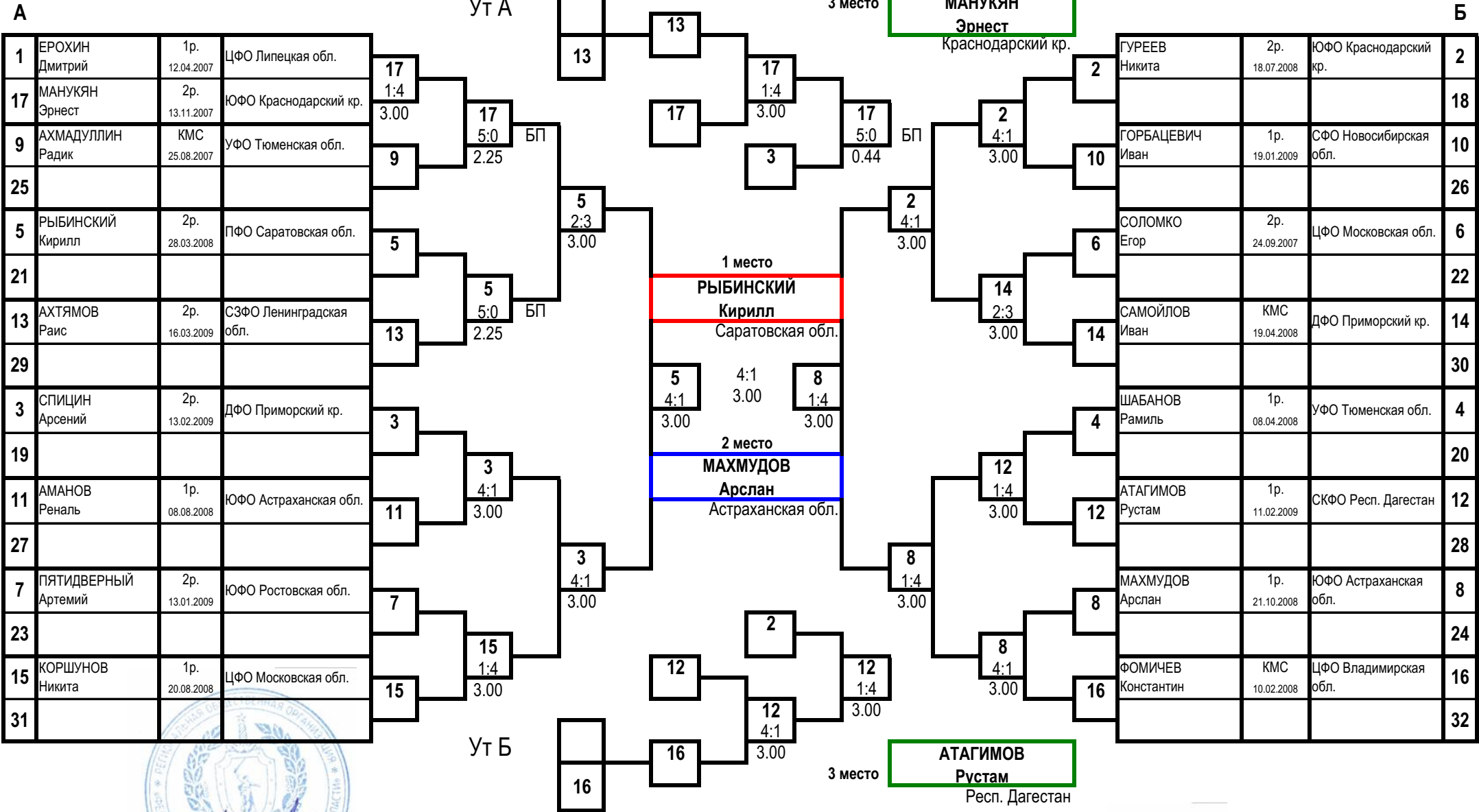

Гл. судья, ВК

Г.А. Артеменко  
(г. Нижний Новгород)

Гл. секретарь, ВК



А.Ю. Плаутина  
(г. Орел)

**Первенство России среди юношей и девушек 14-15, 16-17 лет,  
юниоров и юниорок 18-21 год по рукопашному бою  
(СМ № 2100340022033612 в ЕКП Минспорта на 2025 год)**

24-31 марта 2025 года

г. Волгоград

**ПРОТОКОЛ ЛИЧНЫХ РЕЗУЛЬТАТОВ**

юноши 16-17 лет

Вес **52** кг

**28** чел.

Место	№ жр	Фамилия	Имя	Отчество	ФО	Субъект РФ	Разряд (звание)	Дата рождения	Тренер
1	16	ШАПОВАЛОВ	Кирилл	Антонович	ЮФО	Волгоградская обл. г.Волгоград	КМС	13.08.2007	Горохович АА Унанян АЛ
2	11	ГАКЧАЕВ	Расул	Висханович	СКФО	Чеченская Респ. с.Знаменское	КМС	28.01.2009	Гарсиев УБ
3	13	СТАРИКОВ	Руслан	Рахмоналиевич	СФО	Кемеровская обл. г.Новокузнецк	КМС	17.05.2007	Калистратов ИП
3	14	ВЕРХУЛЕВСКИЙ	Владислав	Владимирович	СФО	Кемеровская обл. г.Киселевск	1р.	21.04.2008	Гилязов РМ
5	7	БОБРЫШЕВ	Никита	Максимович	ПФО	Пермский кр. г.Пермь	1р.	03.07.2007	Бобрышев МВ
5	8	КРАСИЛОВ	Александр	Романович	СФО	Респ. Хакасия г.Абакан	1р.	20.01.2009	Кокояков ДВ Казыгашев ДВ
7-8	27	КОЖЕВНИКОВ	Владимир	Денисович	СФО	Кемеровская обл. г.Прокопьевск	1р.	10.09.2007	Гайнутдинова ЛМ
7-8	20	ГЕЙВАНДОВ	Саркис	Эрвинович	СКФО	Ставропольский кр. г.Ставрополь	1р.	23.04.2007	Геворгян БН
9	19	ЧАТОЯН	Левон	Максимович	ЦФО	Тульская обл. г.Тула	2р.	18.09.2008	Дагаев ДС
10-11	9	СТАРОСТА	Лев	Семенович	ЮФО	Волгоградская обл. г.Волгоград	2р.	23.02.2009	Унанян АЛ
10-11	10	ВОЛКОВ	Давид	Андреевич	СЗФО	Калининградская обл. г.Калининград	КМС	17.04.2007	Волков АП
12-17	17	ГОРБАЧ	Александр	Васильевич	СКФО	Ставропольский кр. с.Курсавка	1р.	15.06.2007	Лабазанов ЛБ Лабазанова ЕБ
12-17	21	ГНИЯТУЛЛИН	Назар	Закирович	ПФО	Респ. Башкортостан г.Учалы	2р.	07.10.2007	Гильмитдинов РР
12-17	15	АКЕЛИ	Эмиль	Ашотович	ЮФО	Ростовская обл. г.Шахты	КМС	07.05.2008	Аветисян МА
12-17	2	АРАБОВ	Георгий	Геннадьевич	СКФО	Ставропольский кр. п.Санамер	КМС	06.11.2007	Микейлов ВС
12-17	6	КРЮЧКОВ	Антон	Александрович	УФО	Тюменская обл. г.Тюмень	КМС	01.08.2008	Дерягин ДВ
12-17	12	УРАЗОВ	Айрат	Ильшатович	ЮФО	Астраханская обл. г.Астрахань	1р.	17.06.2007	Наврузов ИЛ Бурька МА
18-28	1	АБРАМОВ	Илья	Юрьевич	ДФО	Приморский кр. г.Владивосток	КМС	25.10.2008	Деревцов СА Беляев ЕН
18-28	25	ПЯТЫГИН	Максим	Сергеевич	УФО	Челябинская обл. г.Златоуст	1р.	25.09.2007	Гарницкий АВ
18-28	5	КОКАЕВ	Давид	Асланбекович	СКФО	РСО-Алания г.Владикавказ	1р.	06.03.2009	Кадиев НК
18-28	3	МИРЗОЯН	Михаил	Дмитриевич	ЮФО	Астраханская обл. г.Харабали	1р.	20.04.2008	Рыскалиев РК
18-28	23	АХМЕДОВ	Вадим	Андреевич	УФО	Свердловская обл. г.Красноуфимск	2р.	22.03.2008	Черников АВ
18-28	18	ЛАТКИН	Марк	Евгеньевич	ДФО	Амурская обл. г.Благовещенск	1р.	14.04.2008	Воейков ДО
18-28	26	ФРОЛОВ	Денис	Дмитриевич	СФО	Новосибирская обл. г.Куйбышев	2р.	14.12.2008	Дроздов МС
18-28	22	НИКОРА	Иван	Романович	ЮФО	Ростовская обл. г.Аксай	1р.	10.02.2008	Гладких СЮ
18-28	4	МИХАЛЁВ	Семён	Юрьевич	УФО	Челябинская обл. г.Челябинск	2р.	08.02.2009	Мисбахов ВН
18-28	28	МЕРКУШКИН	Владислав	Алексеевич	ПФО	Респ. Мордовия г.Саранск	1р.	23.11.2007	Юдин ОВ
18-28	24	СПИЦИН	Александр	Валентинович	ДФО	Приморский кр. г.Фокино	2р.	13.02.2009	Махмудов РХО

Гл. судья, ВК

Г.А. Артеменко  
(г. Нижний Новгород)

Гл. секретарь, ВК

А.Ю. Плаутина  
(г. Орел)



**Первенство России среди юношей и девушек 14-15, 16-17 лет,  
юниоров и юниорок 18-21 год по рукопашному бою  
(СМ № 2100340022033612 в ЕКП Минспорта на 2025 год)**

юноши 16-17 лет

28 чел.

24-31 марта 2025 года

**ПРОТОКОЛ ХОДА СОРЕВНОВАНИЙ**

г. Волгоград

Вес **52** кг

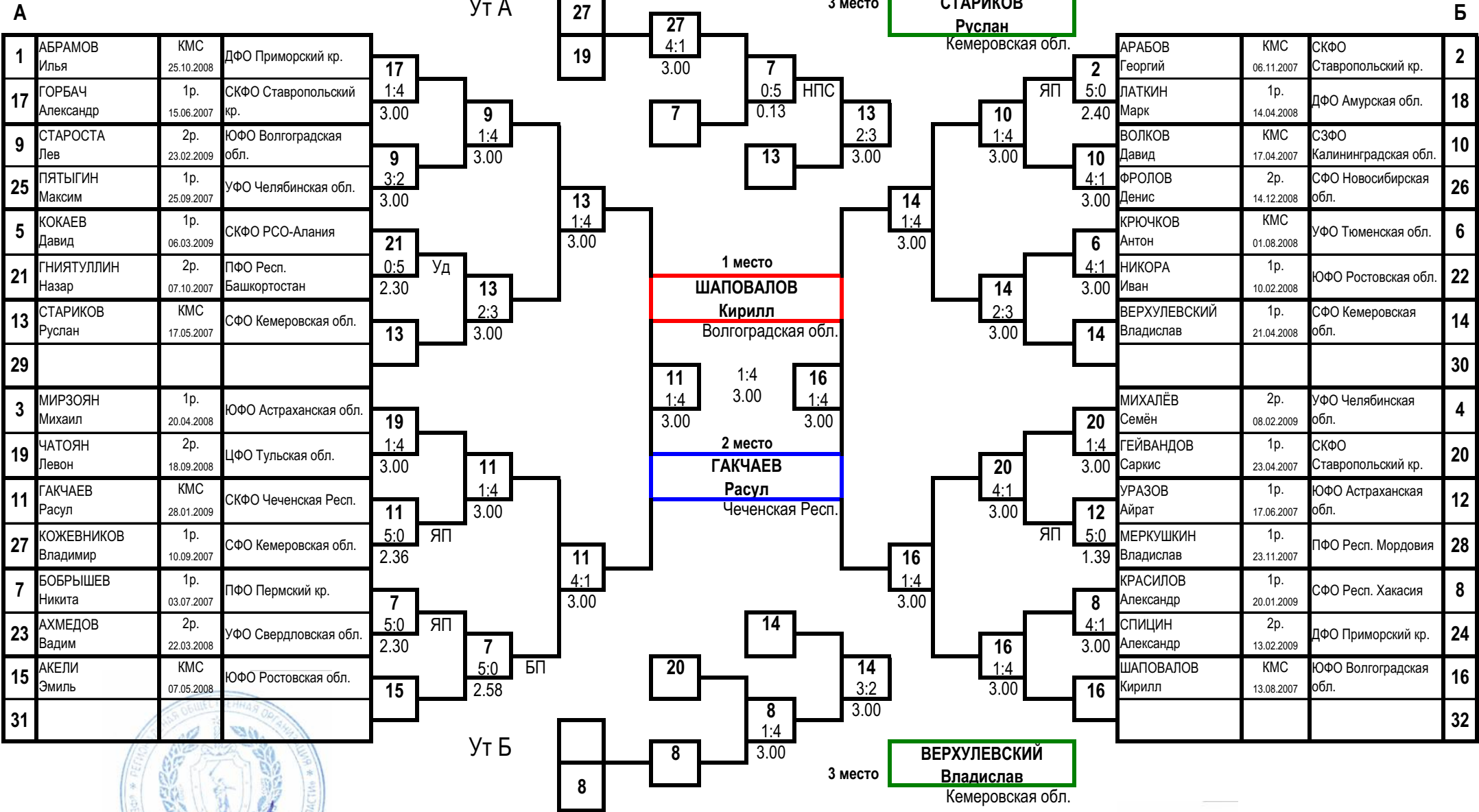

Гл. судья, ВК



Г.А. Артеменко  
(г. Нижний Новгород)

Гл. секретарь, ВК

А.Ю. Плаутина  
(г. Орел)

**Первенство России среди юношей и девушек 14-15, 16-17 лет,  
юниоров и юниорок 18-21 год по рукопашному бою  
(СМ № 2100340022033612 в ЕКП Минспорта на 2025 год)**

24-31 марта 2025 года

г. Волгоград

**ПРОТОКОЛ ЛИЧНЫХ РЕЗУЛЬТАТОВ**

юноши 16-17 лет				Вес	57	кг	37 чел.
Место	№ жр	Фамилия Имя Отчество	ФО	Субъект РФ	Разряд (звание)	Дата рождения	Тренер
1	27	ДВОРЕЦКОВ Степан Андреевич	ДФО	Приморский кр. г.Находка	КМС	04.08.2007	Данилюк ВП Ливанов МС
2	26	ЮДИН Андрей Сергеевич	ЮФО	Астраханская обл. г.Ахтубинск	1р.	14.12.2008	Кебедов МГ
3	31	ФЕВРАЛЕВ Евгений Дмитриевич	ЦФО	Тульская обл. г.Тула	КМС	14.09.2007	Ахадов ДМО
3	14	РУМЯНЦЕВ Артем Вячеславович	ЦФО	Костромская обл. г.Кострома	1р.	10.03.2008	Рабаданов МИ Кушнерик ИГ
5	21	МОРОКО Никита Евгеньевич	ДФО	Амурская обл. г.Благовещенск	КМС	11.06.2008	Тучик АА Обухов АА
5	32	МЕЛЕХОВ Григорий Иванович	ЮФО	Ростовская обл. г.Шахты	КМС	20.11.2008	Аветисян МА
7-8	3	ВИСХАНОВ Магомед Ахматович	СКФО	Чеченская Респ. с.Знаменское	КМС	09.02.2008	Гарсиев УБ
7-8	10	НИЯЗОВ Марат Отаркажыевич	УФО	ХМАО-Югра г.Нижневартовск	КМС	27.05.2008	Ющук АА
9-10	11	МАМЕДОВ Самир Евгеньевич	ЦФО	Владимирская обл. г. Владимир	1р.	15.08.2007	Фролов ВВ Олейник АЛ
9-10	18	ШАХВЕРДИЕВ Расим Акифович	ДФО	Приморский кр. г.Находка	КМС	12.04.2007	Шахвердиев РАО
11-12	1	ГАТАУЛЛИН Артур Ахметович	ПФО	Респ. Башкортостан г.Учалы	2р.	02.03.2009	Гильмитдинов РР
11-12	20	ШУМАКОВ Захар Александрович	ЦФО	Курская обл. г.Курск	1р.	22.01.2008	Подгорный АВ
13-18	25	БОЧКАРЕВ Илья Александрович	УФО	Челябинская обл. п.Бреды	КМС	07.07.2007	Женспаев АМ
13-18	13	АММЕРМАН Илья Вячеславович	СПб	г.Санкт-Петербург	1р.	19.01.2009	Рядняный МВ
13-18	7	ВЛАСОВ Кирилл Алексеевич	СЗФО	Ленинградская обл. г.Отрадное	КМС	15.07.2008	Марьяндышев ДВ
13-18	22	КОРСУНОВ Дмитрий Александрович	ЮФО	Ростовская обл. г.Новочеркасск	КМС	28.11.2007	Шпак МА
13-18	28	ВЕРДИЕВ Эльгин Бахман оглы	МОС	г.Москва	КМС	11.06.2008	Казымов ДИО Колосов СВ
13-18	8	МАЙОРОВ Богдан Александрович	СПб	г.Санкт-Петербург	1р.	28.03.2008	Климов НВ
19-32	17	ТУЧЕВСКИЙ Григорий Олегович	ЮФО	Ростовская обл. г.Ростов-на-Дону	1р.	04.08.2008	Зорин ОА
19-32	9	АПАРИН Андрей Сергеевич	ДФО	Еврейская АО г.Биробиджан	1р.	12.03.2008	Рябец ВА
19-32	5	ПОЗДНЯКОВ Андрей Константинович	ЦФО	Курская обл. г.Курск	1р.	09.12.2008	Дериглазов ЕВ
19-32	29	АДЖИГИТОВ Фарит Ильдарович	ЮФО	Астраханская обл. г.Астрахань	КМС	21.08.2007	Бурыка МА
19-32	19	СТРАХОВСКИЙ Иван Михайлович	ДФО	ДНР г.Донецк	2р.	29.02.2008	Сивоконенко СЮ
19-32	23	ТУРОВ Даниил Сергеевич	ПФО	Удмуртская Респ. г.Ижевск	1р.	01.05.2008	Сафиулин ВР Чибирев СВ
19-32	15	ЯКОВЛЕВ Матвей Сергеевич	СПб	г.Санкт-Петербург	1р.	04.08.2007	Атакишиев ИИ Сиренко АВ
19-32	2	МУТИГУЛЛИН Ринат Ирекович	ПФО	Респ. Башкортостан г.Учалы	2р.	15.08.2008	Гильмитдинов РР
19-32	6	ОШКИН Андрей Николаевич	ПФО	Респ. Мордовия г.Саранск	1р.	07.01.2008	Юдин ОВ

19-32	30	ДЖАФАРОВ Святослав Рустамович	ДНР г.Харьцызск	1р.	02.07.2008	Асташенко АС Сивоконенко СЮ
19-32	4	КАЛЬНЕЙ Павел Дмитриевич	ДФО Амурская обл. г.Благовещенск	КМС	24.10.2008	Вивдыч ВВ
19-32	12	ОГАНЕСЯН Альберт Григорьевич	ЮФО Астраханская обл. г.Астрахань	1р.	28.08.2007	Кунуспаев НС
19-32	24	БИРЖАНОВ Данияр Булатович	ПФО Оренбургская обл. г.Орск	КМС	18.02.2008	Желонкин ДС
19-32	16	БАРАНОВ Ярослав Александрович	ДФО Приморский кр. г.Уссурийск	1р.	14.08.2008	Павлов РЕ
33-37	33	НЕТРЕБО Даниил Антонович	СКФО Ставропольский кр. г.Ставрополь	КМС	21.08.2007	Резюк АА Ходжаян ДЭ
33-37	37	ЮМИНОВ Роман Игоревич	СФО Кемеровская обл. г.Киселевск	1р.	25.10.2008	Гилязов РМ
33-37	35	КАЗАНКОВ Михаил Владимирович	ЮФО Ростовская обл. г.Волгодонск	1р.	31.07.2008	Лукин НЕ Новикова АМ
33-37	34	МАРКИН Александр Александрович	СКФО Ставропольский кр. г.Новоалександровск	1р.	11.06.2007	Найпак МН Лоскутов АБ
33-37	36	ИРБЕ Лев Алексеевич	УФО Тюменская обл. г.Тюмень	1р.	18.01.2009	Мартьянов ВВ

Гл. судья, ВК

Гл. секретарь, ВК



Г.А. Артеменко  
(г. Нижний Новгород)  
А.Ю. Плаутина  
(г. Орел)





**Первенство России среди юношей и девушек 14-15, 16-17 лет,  
юниоров и юниорок 18-21 год по рукопашному бою  
(СМ № 2100340022033612 в ЕКП Минспорта на 2025 год)**

24-31 марта 2025 года

**ПРОТОКОЛ ХОДА СОРЕВНОВАНИЙ**

г. Волгоград

юноши 16-17 лет

Вес **57** кг

37 чел.

**Б**

2	МУТИГУЛЛИН Ринат	2р. 15.08.2008	ПФО Респ. Башкортостан
34	МАРКИН Александр	1р. 11.06.2007	СКФО Ставропольский кр.
18	ШАХВЕРДИЕВ Расим	КМС 12.04.2007	ДФО Приморский кр.
50			
10	НИЯЗОВ Марат	КМС 27.05.2008	УФО ХМАО-Югра
42			
26	ЮДИН Андрей	1р. 14.12.2008	ЮФО Астраханская обл.
58			
6	ОШКИН Андрей	1р. 07.01.2008	ПФО Респ. Мордовия
38			
22	КОРСУНОВ Дмитрий	КМС 28.11.2007	ЮФО Ростовская обл.
54			
14	РУМЯНЦЕВ Артем	1р. 10.03.2008	ЦФО Костромская обл.
46			
30	ДЖАФАРОВ Святослав	1р. 02.07.2008	ДНР
62			
4	КАЛЬНЕЙ Павел	КМС 24.10.2008	ДФО Амурская обл.
36	ИРБЕ Лев	1р. 18.01.2009	УФО Тюменская обл.
20	ШУМАКОВ Захар	1р. 22.01.2008	ЦФО Курская обл.
52			
12	ОГАНЕСЯН Альберт	1р. 28.08.2007	ЮФО Астраханская обл.
44			
28	ВЕРДИЕВ Эльгин	КМС 11.06.2008	МОС г.Москва
60			
8	МАЙОРОВ Богдан	1р. 28.03.2008	СПб г.Санкт-Петербург
40			
24	БИРЖАНОВ Данияр	КМС 18.02.2008	ПФО Оренбургская обл.
56			
16	БАРАНОВ Ярослав	1р. 14.08.2008	ДФО Приморский кр.
48			
32	МЕЛЕХОВ Григорий	КМС 20.11.2008	ЮФО Ростовская обл.
64			

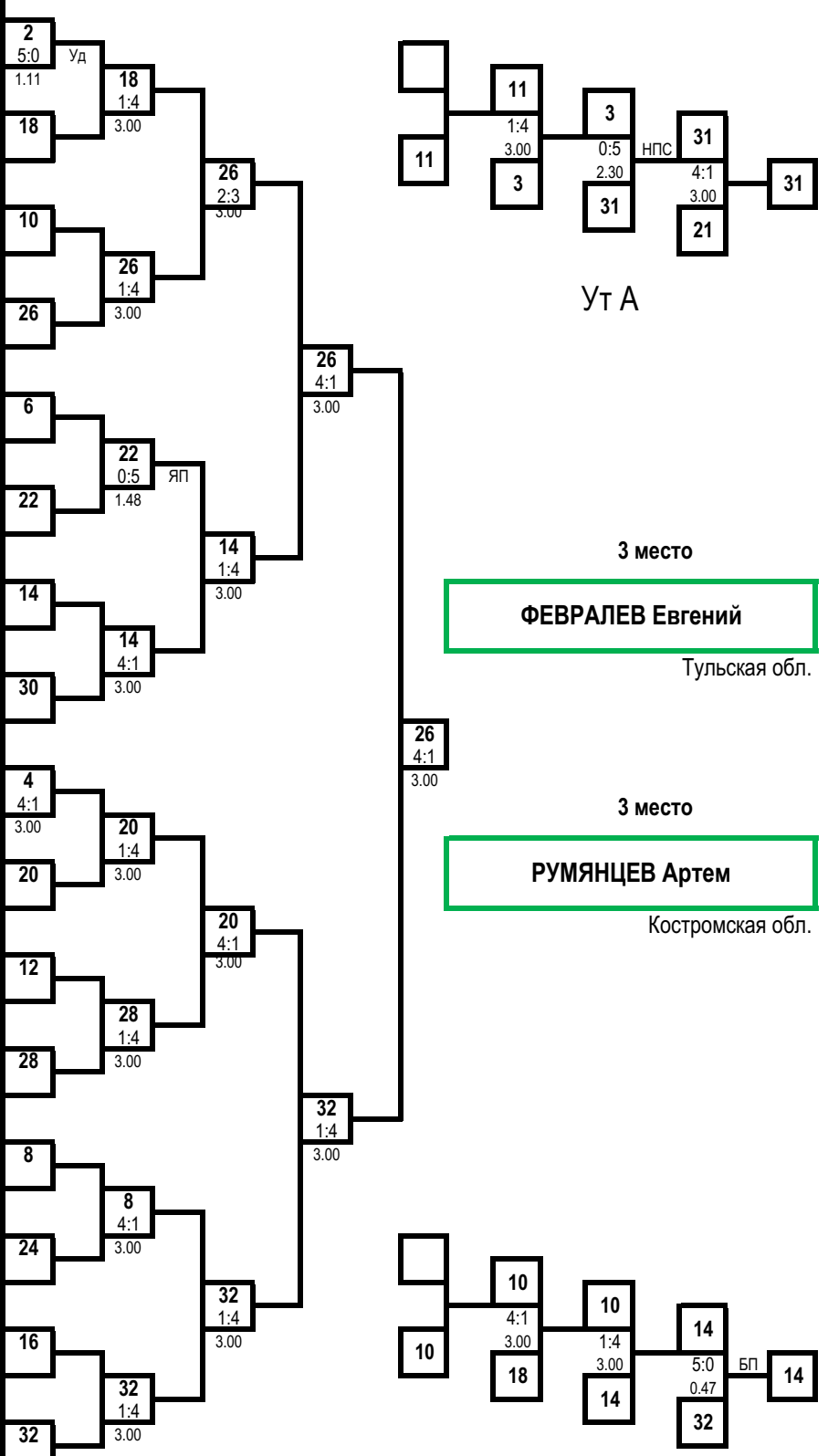

Гл. судья, ВК

Гл. секретарь, ВК



Г.А. Артеменко  
(г. Нижний Новгород)

А.Ю. Плаутина  
(г. Орел)

**Первенство России среди юношей и девушек 14-15, 16-17 лет,  
юниоров и юниорок 18-21 год по рукопашному бою  
(СМ № 2100340022033612 в ЕКП Минспорта на 2025 год)**

24-31 марта 2025 года

г. Волгоград

**ПРОТОКОЛ ЛИЧНЫХ РЕЗУЛЬТАТОВ**

юноши 16-17 лет

Вес **62** кг

**34** чел.

Место	№ жр	Фамилия Имя Отчество	ФО	Субъект РФ	Разряд (звание)	Дата рождения	Тренер
1	31	ПУХОВ Никита Станиславович	ЮФО	Волгоградская обл. г.Волжский	КМС	18.12.2008	Матушкин СГ
2	10	ГЕРЕЕВ Султан Мусаевич	СКФО	Ставропольский кр. г.Ставрополь	КМС	15.07.2007	Якубов ИЯ
3	27	АНТОХИН Павел Владимирович	СФО	Иркутская обл. г.Иркутск	КМС	27.01.2008	Ершов АВ
3	22	СИТНЕВ Вадим Андреевич	СПб	г.Санкт-Петербург	КМС	07.09.2008	Климов НВ Смирнов АА
5	5	ЩУКИН Роман Андреевич	ЮФО	Краснодарский кр. г.Краснодар	1р.	02.10.2008	Кулешов АА Холкин ДС
5	8	БАЖИНСКИЙ Артём Владимирович	ЮФО	Астраханская обл. г.Астрахань	КМС	09.09.2008	Наврузов ИЛ Бурька МА
7-8	23	ГЕРАСИМЕНКО Денис Евгеньевич	СФО	Красноярский кр. г.Канск	1р.	14.07.2007	Осипян НН
7-8	34	ПИЛИПЕНКО Сергей Дмитриевич	УФО	ХМАО-Югра г.Сургут	1р.	20.10.2008	Нурлин ВГ
9-10	15	ЗИАТДИНОВ Амирхан Артурович	ПФО	Респ. Татарстан г.Казань	1р.	13.06.2008	Чадаев АД
9-10	26	КОСТРЫКИН Иван Алексеевич	СФО	Новосибирская обл. г.Новосибирск	2р.	19.01.2009	Гурьев ИА
11-12	33	МАНУКЯН Сос Рустамович	ДФО	Приморский кр. г.Дальнереченск	КМС	12.09.2007	Дягель ПИ
11-12	28	ДЕМИРОВ Курбан Азизович	СЗФО	Ленинградская обл. г.Кировск	1р.	23.11.2008	Бражников СА
13-18	25	ПЕТРЕНКО Тихон Дмитриевич	ЦФО	Московская обл. г.Егорьевск	1р.	07.04.2008	Куликов КЕ Куликова ВО
13-18	29	ЧЕРЕВКОВ Дмитрий Павлович	СКФО	Ставропольский кр. г.Ставрополь	КМС	17.08.2007	Якубов ИЯ Овчинников СС
13-18	19	МУСАТОВ Тимофей Петрович	МОС	г.Москва	КМС	22.04.2008	Казымов ДИО Фокина НВ
13-18	14	КОРШУНОВ Максим Андреевич	СФО	Респ. Хакасия с.Калинино	1р.	14.05.2007	Бобчак РВ
13-18	4	ШУМКОВ Максим Петрович	ПФО	Пермский кр. г.Пермь	КМС	09.05.2007	Бобрышев МВ
13-18	16	ДИАНОВ Ярослав Олегович	ДФО	Амурская обл. г.Благовещенск	1р.	29.01.2009	Луценко АА
19-33	17	ХАБАРОВ Илья Владимирович	СПб	г.Санкт-Петербург	2р.	31.01.2008	Киселев НС
19-33	9	ДОСАЛИЕВ Наиль Альбекович	ЮФО	Астраханская обл. г.Харабали	КМС	09.10.2008	Рыскалиев РК
19-33	21	МЕРЗЛЯКОВ Глеб Егорович	ПФО	Удмуртская Респ. г.Ижевск	КМС	16.07.2007	Плотников РА Чибирев СВ
19-33	13	КОПОТИЛОВ Артур Вячеславович	УФО	Курганская обл. г.Курган	1р.	27.03.2008	Макаров БН
19-33	3	ФОМИЧЕВ Семён Григорьевич	ПФО	Самарская обл. г.Тольятти	КМС	17.08.2007	Цибарт ВВ Цибарт АВ
19-33	11	САЛИЕВ Акжигит Таалайбекович	ДФО	Сахалинская обл. г.Южно-Сахалинск	1р.	06.04.2007	Атабоев К
19-33	7	ИМАНМУРЗАЕВ Исмаил Ибрагимович	СЗФО	Ленинградская обл. г.Отрадное	КМС	07.12.2007	Марьяндышев ДВ
19-33	18	КАРАБАЧЕВ Сергей Артёмович	ЮФО	Волгоградская обл. г.Волгоград	КМС	26.06.2008	Унанян АЛ
19-33	6	МАНУХИН Илья Романович	ЦФО	Московская обл. г.Солнечногорск	2р.	01.08.2007	Манухин РВ Манухин ВВ

19-33	30	ЯГАФАРОВ Идель Динарович	ПФО	Респ. Башкортостан г.Учалы	КМС	03.11.2007	Гильмитдинов РР
19-33	20	ПОНОМАРЁВ Вадим Андреевич	СФО	Иркутская обл. г.Иркутск	1р.	12.11.2007	Ершов АВ
19-33	12	КОРНЕВКИН Кирилл Сергеевич	ЮФО	Краснодарский кр. г.Сочи	КМС	08.05.2008	Кашароков АИ
19-33	24	ЧУПРИЯНОВ Иван Васильевич	УФО	Свердловская обл. г.Талица	2р.	16.06.2008	Ямов ИВ
19-33	32	МАМИЧЕВ Лев Александрович	СФО	Новосибирская обл. г.Куйбышев	КМС	20.07.2008	Дроздов МС
33-34	1	КАЛУГА Дмитрий Александрович	СФО	Новосибирская обл. г.Куйбышев	1р.	11.07.2008	Дроздов МС
33-34	2	АБДУЛБАСИРОВ Семён Асадулович	ПФО	Самарская обл. г.Тольятти	1р.	04.07.2008	Цибарт ВВ Цибарт АВ

Гл. судья, ВК

Гл. секретарь, ВК



Г.А. Артеменко  
(г. Нижний Новгород)  
А.Ю. Плаутина  
(г. Орел)

**Первенство России среди юношей и девушек 14-15, 16-17 лет,  
юниоров и юниорок 18-21 год по рукопашному бою  
(СМ № 2100340022033612 в ЕКП Минспорта на 2025 год)**

24-31 марта 2025 года

**ПРОТОКОЛ ХОДА СОРЕВНОВАНИЙ**

г. Волгоград

юноши 16-17 лет

Вес **62** кг

**34** чел.

**А**

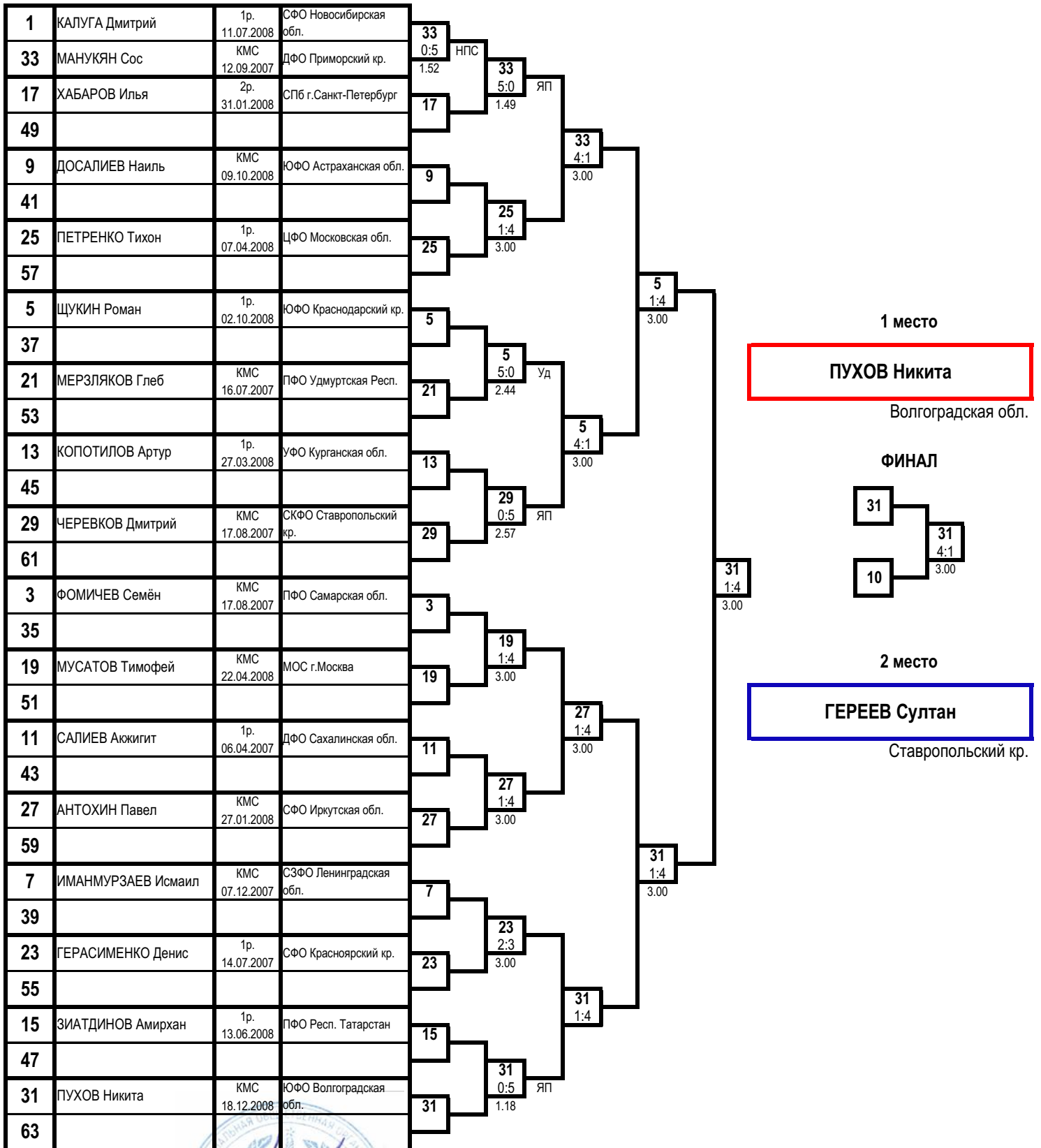

Гл. судья, ВК

Гл. секретарь, ВК

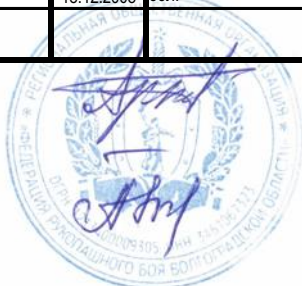

Г.А. Артеменко  
(г. Нижний Новгород)

А.Ю. Плаутина  
(г. Орел)

**Первенство России среди юношей и девушек 14-15, 16-17 лет,  
юниоров и юниорок 18-21 год по рукопашному бою  
(СМ № 2100340022033612 в ЕКП Минспорта на 2025 год)**

24-31 марта 2025 года

**ПРОТОКОЛ ХОДА СОРЕВНОВАНИЙ**

г. Волгоград

юноши 16-17 лет

Вес **62** кг

34 чел.

**Б**

2	АБДУЛБАСИРОВ Семён	1р. 04.07.2008	ПФО Самарская обл.
34	ПИЛИПЕНКО Сергей	1р. 20.10.2008	УФО ХМАО-Югра
18	КАРАБАЧЕВ Сергей	КМС 26.06.2008	ЮФО Волгоградская обл.
50			
10	ГЕРЕЕВ Султан	КМС 15.07.2007	СКФО Ставропольский кр.
42			
26	КОСТРЫКИН Иван	2р. 19.01.2009	СФО Новосибирская обл.
58			
6	МАНУХИН Илья	2р. 01.08.2007	ЦФО Московская обл.
38			
22	СИТНЕВ Вадим	КМС 07.09.2008	СПб г. Санкт-Петербург
54			
14	КОРШУНОВ Максим	1р. 14.05.2007	СФО Респ. Хакасия
46			
30	ЯГАФАРОВ Идель	КМС 03.11.2007	ПФО Респ. Башкортостан
62			
4	ШУМКОВ Максим	КМС 09.05.2007	ПФО Пермский кр.
36			
20	ПОНОМАРЁВ Вадим	1р. 12.11.2007	СФО Иркутская обл.
52			
12	КОРНЕВКИН Кирилл	КМС 08.05.2008	ЮФО Краснодарский кр.
44			
28	ДЕМИРОВ Курбан	1р. 23.11.2008	СЗФО Ленинградская обл.
60			
8	БАЖИНСКИЙ Артём	КМС 09.09.2008	ЮФО Астраханская обл.
40			
24	ЧУПРИЯНОВ Иван	2р. 16.06.2008	УФО Свердловская обл.
56			
16	ДИАНОВ Ярослав	1р. 29.01.2009	ДФО Амурская обл.
48			
32	МАМИЧЕВ Лев	КМС 20.07.2008	СФО Новосибирская обл.
64			

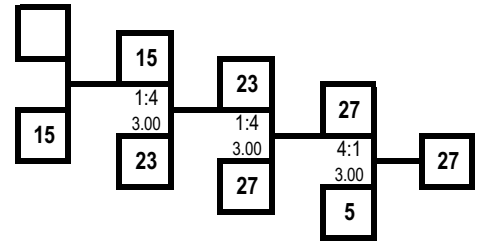

УТ А

3 место

**АНТОХИН Павел**  
Иркутская обл.

3 место

**СИТНЕВ Вадим**  
г. Санкт-Петербург

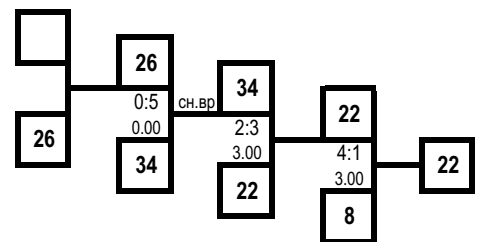

УТ Б

Гл. судья, ВК

Г.А. Артеменко  
(г. Нижний Новгород)

Гл. секретарь, ВК

А.Ю. Плаутина  
(г. Орел)



**Первенство России среди юношей и девушек 14-15, 16-17 лет,  
юниоров и юниорок 18-21 год по рукопашному бою  
(СМ № 2100340022033612 в ЕКП Минспорта на 2025 год)**

24-31 марта 2025 года

г. Волгоград

**ПРОТОКОЛ ЛИЧНЫХ РЕЗУЛЬТАТОВ**

юноши 16-17 лет

Вес **67** кг

24 чел.

Место	№ жр	Фамилия Имя Отчество	ФО	Субъект РФ	Разряд (звание)	Дата рождения	Тренер
1	9	КОТЕЛЬНИК Арсений Сергеевич	УФО	Челябинская обл. г.Златоуст	КМС	28.09.2007	Гарницкий АВ
2	2	РАЖИН Владимир Алексеевич	ЮФО	Астраханская обл. г.Астрахань	КМС	12.08.2008	Бурька МА
3	13	ЛЫКОВ Илья Андреевич	ЮФО	Астраханская обл. г.Ахтубинск	КМС	03.09.2008	Кебедов МГ
3	12	МИХАЛЁВ Алексей Юрьевич	УФО	Челябинская обл. г.Челябинск	КМС	14.05.2007	Мисбахов ВН
5	15	КАРЕЦКИЙ Артём Александрович	СПб	г.Санкт-Петербург	КМС	28.10.2008	Акопян ГА Тризна МП
5	14	ПЕТРОВ Степан Александрович	СЗФО	Ленинградская обл. г.Гатчина	1р.	15.08.2008	Козловский АГ Дробинин АВ
7-8	1	ВАСЮХИН Егор Евгеньевич	ЦФО	Владимирская обл. г. Александров	1р.	20.08.2008	Яковлев СА
7-8	18	БОБР Даниил Евгеньевич	ЦФО	Брянская обл. г.Жуковка	1р.	12.11.2007	Арутюнян ВМ
9	10	ПОЛИПОНОВ Никита Сергеевич	ЮФО	Волгоградская обл. г.Волгоград	1р.	04.06.2007	Горохович АА
10-11	11	КУШНАРЕВ Денис Игоревич	СКФО	Ставропольский кр. г.Ставрополь	1р.	14.11.2007	Якубов ИЯ
10-11	16	БАСКАКОВ Константин Алексеевич	ПФО	Нижегородская обл. г.Нижний Новгород	КМС	06.06.2007	Кукушкин НВ Тавров АВ
12-17	5	КАСУМОВ Ибрагим Арбиевич	СКФО	Чеченская Респ. г.Грозный	КМС	05.02.2008	Юнусов ХР
12-17	19	ВОРОНОВ Владислав Алексеевич	ДФО	Амурская обл. г.Благовещенск	1р.	14.02.2008	Обухов АА
12-17	23	АБДУЛЛАЕВ Амир Шамильевич	СКФО	Респ. Дагестан г.Кизляр	2р.	24.06.2007	Магомаев МХ
12-17	6	АБДИНОВ Данат Бердыбаевич	ПФО	Оренбургская обл. г.Орск	КМС	21.05.2008	Желонкин СС
12-17	4	ЗАРЕМБО Алексей Евгеньевич	СПб	г.Санкт-Петербург	1р.	10.08.2008	Атакишиев ИИ Сиренко АВ
12-17	24	МАКАРЧУК Гордей Юрьевич	ДФО	Амурская обл. г.Благовещенск	КМС	10.10.2007	Обухов АА
18-24	17	КОРШУНОВ Лев Алексеевич	ПФО	Удмуртская Респ. г.Ижевск	КМС	24.04.2007	Плотников РА Чибирев СВ
18-24	21	КОЛДУН Максим Юрьевич		ДНР г.Харьков	2р.	29.01.2009	Асташенко АС
18-24	3	МИХРАЛИЕВ Ролан Ражидинович	ЦФО	Московская обл. г.Видное	1р.	14.06.2008	Политаев ПВ
18-24	7	ЕФИМОВ Иван Сергеевич	СФО	Новосибирская обл. г.Куйбышев	КМС	27.05.2007	Гриневский ВС
18-24	22	САМЕДОВ Алышан Эльшанович	СКФО	Ставропольский кр. г.Кисловодск	1р.	21.11.2008	Самодуров СЮ
18-24	20	АДМАКИН Данил Денисович	СФО	Кемеровская обл. г.Белово	1р.	11.07.2008	Марченко ЮА Веселкин КВ
18-24	8	ТОХТАМЫШЕВ Астемир Асланбекович	СКФО	КБР с.Куба	1р.	17.09.2007	Нибежев АЗ Жабелов ХМ

Гл. судья, ВК

Гл. секретарь, ВК



Г.А. Артеменко  
(г. Нижний Новгород)

А.Ю. Плаутина  
(г. Орел)

**Первенство России среди юношей и девушек 14-15, 16-17 лет,  
юниоров и юниорок 18-21 год по рукопашному бою  
(СМ № 2100340022033612 в ЕКП Минспорта на 2025 год)**

юноши 16-17 лет

24 чел.

24-31 марта 2025 года

**ПРОТОКОЛ ХОДА СОРЕВНОВАНИЙ**

г. Волгоград

Вес **67** кг

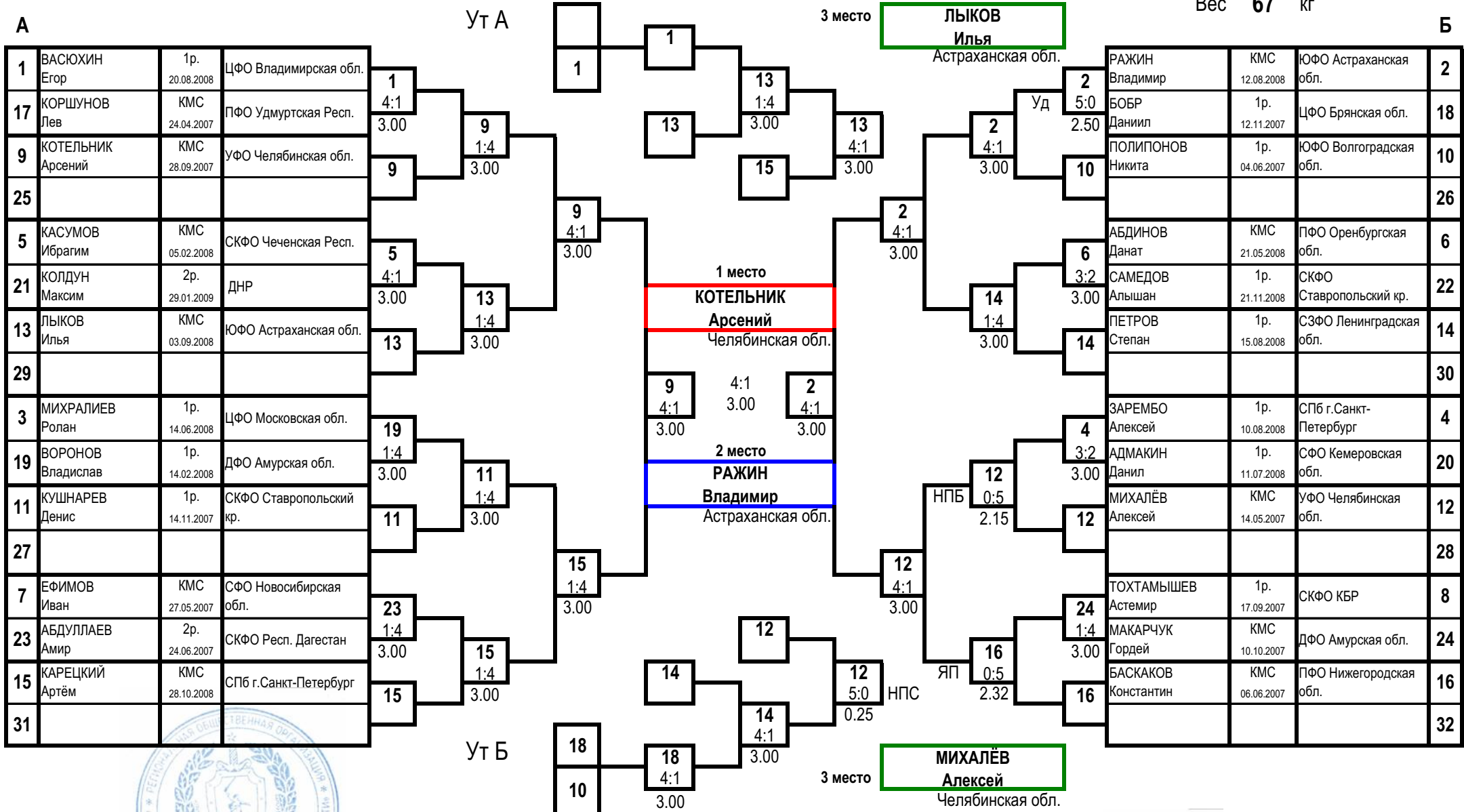

Гл. судья, ВК

Г.А. Артеменко  
(г. Нижний Новгород)

Гл. секретарь, ВК

А.Ю. Плаутина  
(г. Орел)

**Первенство России среди юношей и девушек 14-15, 16-17 лет,  
юниоров и юниорок 18-21 год по рукопашному бою  
(СМ № 2100340022033612 в ЕКП Минспорта на 2025 год)**

24-31 марта 2025 года

г. Волгоград

**ПРОТОКОЛ ЛИЧНЫХ РЕЗУЛЬТАТОВ**

юноши 16-17 лет				Вес <b>73</b> кг			<b>31</b> чел.	
Место	№ жр	Фамилия	Имя Отчество	ФО	Субъект РФ	Разряд (звание)	Дата рождения	Тренер
<b>1</b>	30	КЛИМЕНКО	Андрей Владимирович	УФО	Челябинская обл. г.Челябинск	КМС	19.07.2008	Клименко ВН
<b>2</b>	15	КОННОВ	Михаил Евгеньевич	СЗФО	Калининградская обл. г.Калининград	КМС	16.06.2008	Тюпа ПИ
<b>3</b>	13	ЯСЕВ	Арсений Викторович	СФО	Красноярский кр. г.Красноярск	1р.	15.04.2008	Фунтиков АП
<b>3</b>	6	ГУДКОВ	Артём Павлович	МОС	г.Москва	КМС	21.06.2007	Панов АВ
<b>5</b>	19	РЯБЕЦ	Арсений Викторович	ДФО	Еврейская АО г.Биробиджан	КМС	21.06.2007	Рябец ВА
<b>5</b>	20	ЗАЛОГИН	Максим Дмитриевич	ЦФО	Курская обл. г.Курск	КМС	14.01.2009	Подгорный АВ
<b>7-8</b>	23	ИВАННИКОВ	Никита Владимирович	ЦФО	Липецкая обл. г.Липецк	1р.	20.11.2007	Денисов ДО Набатников ПВ
<b>7-8</b>	18	БУТОРИН	Артём Игоревич	ПФО	Оренбургская обл. г.Орск	КМС	17.01.2008	Сералин СА
<b>9-10</b>	31	АЛТАНСКИЙ	Даниил Константинович	СПб	г.Санкт-Петербург	1р.	03.05.2008	Климов НВ
<b>9-10</b>	14	БЕЛИКОВ	Лев Сергеевич	ЦФО	Рязанская обл. г.Рязань	1р.	30.07.2008	Бутов АИ
<b>11-12</b>	17	КЛИМКИН	Егор Русланович	ЦФО	Тульская обл. г.Тула	КМС	23.07.2007	Ахадов ДМО
<b>11-12</b>	8	КОРОБОВ	Максим Юрьевич	ЦФО	Владимирская обл. г. Судогда	1р.	19.05.2008	Кузьмичев АА
<b>13-18</b>	25	ДОМОЖИРОВ	Артём Дмитриевич	УФО	ХМАО-Югра г.Сургут	КМС	06.09.2007	Нурлин ВГ
<b>13-18</b>	21	НИКИТЕНКО	Иван Александрович	СКФО	Ставропольский кр. г.Ставрополь	КМС	26.04.2007	Алиев РМО
<b>13-18</b>	11	ОБЛОВ	Павел Алексеевич	СФО	Иркутская обл. г.Иркутск	1р.	14.05.2007	Чембулаткин НВ
<b>13-18</b>	26	АРУТЮНЯН	Тигран Левонович	ЦФО	Московская обл. г.Балашиха	КМС	17.05.2007	Симонянц АС Арутюнян ВМ
<b>13-18</b>	12	САФОНОВ	Александр Александрович	ЮФО	Волгоградская обл. г.Волжский	1р.	24.10.2008	Гришин ДВ
<b>13-18</b>	16	ДРОЗДОВ	Глеб Михайлович	СФО	Новосибирская обл. г.Куйбышев	КМС	13.06.2007	Дроздов МС
<b>19-31</b>	1	СВЯЖИН	Данил Денисович	ПФО	Пермский кр. г.Пермь	1р.	30.10.2007	Еманов МО
<b>19-31</b>	9	МОСКАЧЁВ	Никита Викторович	ЮФО	Ростовская обл. г.Аксай	1р.	22.09.2008	Гладких СЮ
<b>19-31</b>	5	КОНОВАЛОВ	Иван Дмитриевич	ЦФО	Курская обл. г.Курск	1р.	19.10.2007	Дериглазов ЕВ
<b>19-31</b>	29	ЧИЖОВ	Степан Сергеевич	ЮФО	Волгоградская обл. г.Волжский	КМС	19.11.2008	Матушкин СГ
<b>19-31</b>	3	ВЫСТРОПОВ	Андрей Евгеньевич	ЮФО	Волгоградская обл. г.Волжский	1р.	19.10.2008	Гришин ДВ
<b>19-31</b>	27	ИСАЕВ	Рамин Ризван Оглы	ЦФО	Курская обл. г.Курск	2р.	12.10.2007	Саидов СЗ
<b>19-31</b>	7	КРОКОШЕВ	Михаил Викторович	ЮФО	Краснодарский кр. г.Краснодар	1р.	24.10.2007	Гайдуков ИИ Холкин ДС
<b>19-31</b>	2	КАБИЛОВ	Мизам Казимжонович	ЮФО	Краснодарский кр. г.Анапа	1р.	11.02.2008	Дердьян ОВ
<b>19-31</b>	10	ЕРЕМЕЕВ	Лев Александрович	СФО	Красноярский кр. г.Канск	1р.	02.05.2008	Осипян НН



19-31	22	СУЛТАНОВ Султан Курбанович	ЮФО	Ростовская обл. г.Шахты	КМС	04.03.2008	Аветисян МА
19-31	4	МУРОДАЛИЕВ Одил Фозирович	УФО	ХМАО-Югра г.Сургут	1р.	18.02.2008	Нурлин ВГ
19-31	28	ГОЛОВИН Егор Александрович	ДФО	Камчатский кр. г.Петропавловск-	2р.	31.10.2007	Пак ИП
19-31	24	ОСИПЯН Тигран Романович	СЗФО	Ленинградская обл. г.Гатчина	КМС	09.06.2008	Абрамов ДЮ

Гл. судья, ВК

Гл. секретарь, ВК



Г.А. Артеменко  
(г. Нижний Новгород)

А.Ю. Плаутина  
(г. Орел)

**Первенство России среди юношей и девушек 14-15, 16-17 лет,  
юниоров и юниорок 18-21 год по рукопашному бою  
(СМ № 2100340022033612 в ЕКП Минспорта на 2025 год)**

юноши 16-17 лет

31 чел.

24-31 марта 2025 года

**ПРОТОКОЛ ХОДА СОРЕВНОВАНИЙ**

г. Волгоград

Вес **73** кг

А				Ут А		3 место		ЯСЕВ Арсений Красноярский кр.		Б							
1	СВЯЖИН Данил	1р.	30.10.2007	ПФО Пермский кр.	17	31	23	23	1:4	3.00	19	18	КАБИЛОВ Мизам	1р.	11.02.2008	ЮФО Краснодарский кр.	2
17	КЛИМКИН Егор	КМС	23.07.2007	ЦФО Тульская обл.	1:4	17	19	19	1:4	3.00	13	18	БУТОРИН Артём	КМС	17.01.2008	ПФО Оренбургская обл.	18
9	МОСКАЧЁВ Никита	1р.	22.09.2008	ЮФО Ростовская обл.	4:1	25	13	13	1:4	3.00	30	10	ЕРЕМЕЕВ Лев	1р.	02.05.2008	СФО Красноярский кр.	10
25	ДОМОЖИРОВ Артём	КМС	06.09.2007	УФО ХМАО-Югра	1:4	13	30	30	1:4	3.00	30	26	АРУТЮНЯН Тигран	КМС	17.05.2007	ЦФО Московская обл.	26
5	КОНОВАЛОВ Иван	1р.	19.10.2007	ЦФО Курская обл.	21	13	30	30	1:4	3.00	30	6	ГУДКОВ Артём	КМС	21.06.2007	МОС г.Москва	6
21	НИКИТЕНКО Иван	КМС	26.04.2007	СКФО Ставропольский кр.	1:4	13	15	15	1:4	3.00	30	22	СУЛТАНОВ Султан	КМС	04.03.2008	ЮФО Ростовская обл.	22
13	ЯСЕВ Арсений	1р.	15.04.2008	СФО Красноярский кр.	1:4	13	30	30	1:4	3.00	30	14	БЕЛИКОВ Лев	1р.	30.07.2008	ЦФО Рязанская обл.	14
29	ЧИЖОВ Степан	КМС	19.11.2008	ЮФО Волгоградская обл.	4:1	15	30	30	1:4	3.00	30	30	КЛИМЕНКО Андрей	КМС	19.07.2008	УФО Челябинская обл.	30
3	ВЫСТРОПОВ Андрей	1р.	19.10.2008	ЮФО Волгоградская обл.	19	15	20	20	1:4	3.00	20	4	МУРОДАЛИЕВ Одил	1р.	18.02.2008	УФО ХМАО-Югра	4
19	РЯБЕЦ Арсений	КМС	21.06.2007	ДФО Еврейская АО	0:5	19	20	20	1:4	3.00	20	20	ЗАЛОГИН Максим	КМС	14.01.2009	ЦФО Курская обл.	20
11	ОБЛОВ Павел	1р.	14.05.2007	СФО Иркутская обл.	11	15	20	20	4:1	3.00	20	12	САФОНОВ Александр	1р.	24.10.2008	ЮФО Волгоградская обл.	12
27	ИСАЕВ Рамин	2р.	12.10.2007	ЦФО Курская обл.	5:0	15	20	20	4:1	3.00	20	28	ГОЛОВИН Егор	2р.	31.10.2007	ДФО Камчатский кр.	28
7	КРОКОШЕВ Михаил	1р.	24.10.2007	ЮФО Краснодарский кр.	23	15	20	20	4:1	3.00	20	8	КОРОБОВ Максим	1р.	19.05.2008	ЦФО Владимирская обл.	8
23	ИВАННИКОВ Никита	1р.	20.11.2007	ЦФО Липецкая обл.	1:4	15	20	20	4:1	3.00	20	24	ОСИПЯН Тигран	КМС	09.06.2008	СЗФО Ленинградская обл.	24
15	КОННОВ Михаил	КМС	16.06.2008	СЗФО Калининградская обл.	1:4	15	18	18	1:4	3.00	16	16	ДРОЗДОВ Глеб	КМС	13.06.2007	СФО Новосибирская обл.	16
31	АЛТАНСКИЙ Даниил	1р.	03.05.2008	СПб г.Санкт-Петербург	4:1	14	6	6	1:4	3.00	16	32					32
				Ут Б		3 место		ГУДКОВ Артём г.Москва									
						6		0:5		ЯП							
						2.37											



Гл. судья, ВК

Г.А. Артеменко  
(г. Нижний Новгород)

Гл. секретарь, ВК

А.Ю. Плаутина  
(г. Орел)

**Первенство России среди юношей и девушек 14-15, 16-17 лет,  
юниоров и юниорок 18-21 год по рукопашному бою  
(СМ № 2100340022033612 в ЕКП Минспорта на 2025 год)**

24-31 марта 2025 года

г. Волгоград

**ПРОТОКОЛ ЛИЧНЫХ РЕЗУЛЬТАТОВ**

юноши 16-17 лет

Вес **80** кг

**24** чел.

Место	№ жр	Фамилия	Имя	Отчество	ФО	Субъект РФ	Разряд (звание)	Дата рождения	Тренер
1	16	ЩИПИЦЫН	Дмитрий	Сергеевич	УФО	Челябинская обл. г.Златоуст	КМС	04.09.2007	Гарницкий АВ
2	11	ВОЛКОВ	Евгений	Александрович	ПФО	Саратовская обл. г.Саратов	КМС	02.07.2008	Савкин ПА
3	15	ИВАНЦОВ	Кирилл	Олегович	ЦФО	Брянская обл. г.Жуковка	КМС	14.07.2007	Арутюнян ВМ
3	10	ЛАЗАРЬ	Константин	Константинович	ЦФО	Липецкая обл. г.Липецк	КМС	22.06.2007	Набатников ПВ
5	9	АТАШОВ	Али	Аладдин Оглы	ПФО	Кировская обл. г.Киров	1р.	30.06.2008	Губин ВВ
5	24	ХОДУЛАПОВ	Михаил	Геннадьевич	ЦФО	Брянская обл. г.Жуковка	1р.	29.04.2008	Арутюнян ВМ
7-8	19	КОЛЕСНИКОВ	Александр	Сергеевич	ЮФО	Краснодарский кр. с.Небуг	1р.	14.12.2007	Ходотов СА
7-8	12	ПОПОВ	Георгий	Борисович	СКФО	Ставропольский кр. г.Ставрополь	1р.	27.06.2007	Якубов ИЯ Овчинников СС
9-10	13	СИГОВ	Михаил	Артёмович	ЦФО	Костромская обл. г.Нерехта	КМС	01.09.2007	Каштылов ОВ
9-10	6	ТИМАНОВ	Игорь	Николаевич	ПФО	Самарская обл. г.Самара	1р.	15.01.2008	Кондрашин МВ
11-16	17	МАКАРОВ	Алексей	Александрович	ЦФО	Курская обл. г.Курск	1р.	04.02.2008	Бурцев АС
11-16	5	СЕРЕБРЕНИКОВ	Савелий	Дмитриевич	УФО	ХМАО-Югра г.Нижневартовск	КМС	09.05.2007	Юцук АА
11-16	7	ГУРБАНОВ	Абдуллах	Мюшфиг оглы	МОС	г.Москва	1р.	21.03.2008	Казымов ДИО Фокина НВ
11-16	2	ЮСУПОВ	Юнус	Саидшерипович	СКФО	Чеченская Респ. г.Грозный	КМС	07.04.2008	Джанаев РА
11-16	14	МУРАШКО	Артем	Дмитриевич	ДФО	Приморский кр. г.Уссурийск	1р.	11.12.2008	Сильченко ЕВ
11-16	4	ЧУДАЕВ	Андрей	Витальевич	ПФО	Респ. Мордовия г.Саранск	КМС	07.11.2007	Козлов АГ
17-24	1	МЕНЬШИКОВ	Владислав	Викторович	СКФО	Ставропольский кр. с.Курсавка	КМС	06.07.2007	Алиев АМ Лабазанова ЕБ
17-24	21	СИДЕЛЁВ	Илья	Владиславович	СФО	Красноярский кр. г.Красноярск	2р.	25.04.2008	Фролов ТА
17-24	3	ПЕТРОВ	Матвей	Сергеевич	СКФО	Ставропольский кр. г.Ставрополь	2р.	18.02.2008	Якубов ИЯ Полупанов ГП
17-24	23	ЗИНАТУЛЛИН	Ренат	Денисович	СКФО	РСО-Алания г.Владикавказ	1р.	06.03.2009	Кадиев НК
17-24	18	КАЗАКОВ	Дмитрий	Владимирович	ЮФО	Краснодарский кр. ст.Динская	1р.	21.11.2008	Качкин АА
17-24	22	ВАРДИКОВ	Христофор	Антонович	СКФО	Ставропольский кр. ст-ца Суворовская	2р.	14.10.2008	Абрамян СС
17-24	20	ЛОЩИЛОВ	Матвей	Владимирович	СФО	Кемеровская обл. г.Топки	1р.	28.10.2008	Грабко ИА
17-24	8	АБДУЛЛАЕВ	Якуб	Гусейнович	СКФО	Ставропольский кр. с.Курсавка	2р.	18.09.2007	Лабазанов ЛБ Лабазанова ЕБ

Гл. судья, ВК

Гл. секретарь, ВК



Г.А. Артеменко  
(г. Нижний Новгород)

А.Ю. Плаутина  
(г. Орел)

**Первенство России среди юношей и девушек 14-15, 16-17 лет,  
юниоров и юниорок 18-21 год по рукопашному бою  
(СМ № 2100340022033612 в ЕКП Минспорта на 2025 год)**

юноши 16-17 лет

24 чел.

24-31 марта 2025 года

**ПРОТОКОЛ ХОДА СОРЕВНОВАНИЙ**

г. Волгоград

Вес **80** кг

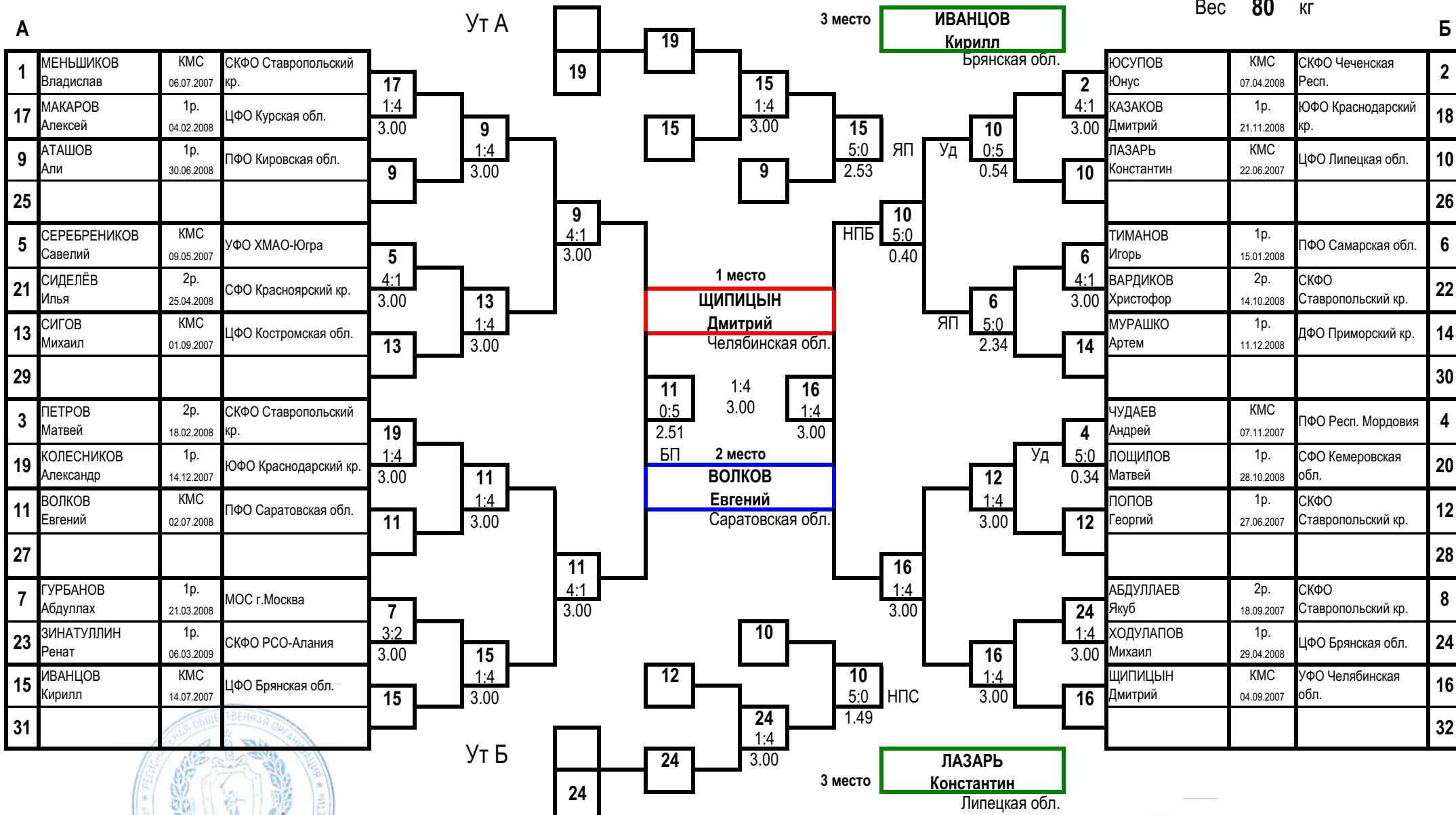

Гл. судья, ВК



Г.А. Артеменко  
(г. Нижний Новгород)

Гл. секретарь, ВК

А.Ю. Плаутина  
(г. Орел)

**Первенство России среди юношей и девушек 14-15, 16-17 лет,  
юниоров и юниорок 18-21 год по рукопашному бою  
(СМ № 2100340022033612 в ЕКП Минспорта на 2025 год)**

24-31 марта 2025 года

г. Волгоград

**ПРОТОКОЛ ЛИЧНЫХ РЕЗУЛЬТАТОВ**

юноши 16-17 лет

Вес **80+** кг

**17** чел.

Место	№ жр	Фамилия Имя Отчество	ФО	Субъект РФ	Разряд (звание)	Дата рождения	Тренер
1	1	АРИСТОВ Сергей Андреевич	УФО	Свердловская обл. г.Алапаевск	2р.	25.12.2007	Далгатов АМ
2	14	ЗАГОРОДНИКОВ Даниил Романович	СФО	Кемеровская обл. г.Киселевск	1р.	21.08.2008	Гилязов РМ
3	7	ЧЕКМАРЕВ Савелий Александрович	СФО	Красноярский кр. г.Канск	2р.	17.04.2008	Осипян НН
3	16	УКОЛОВ Иван Сергеевич	ДФО	Приморский кр. г.Артём	КМС	24.12.2007	Солонец СВ
5	13	ФЕДОСЕЕВ Климент Валерьевич	ЦФО	Рязанская обл. г.Рязань	КМС	17.11.2007	Фалеев ДА
5	10	СМИРНОВ Ярослав Евгеньевич	ЦФО	Московская обл. г.Химки	КМС	13.09.2007	Кирс ЕЮ
7-8	9	ГАРИПОВ Ильшат Ильсурович	ПФО	Респ. Татарстан г.Казань	1р.	26.10.2007	Сандомиров АИ
7-8	6	КАРДАНОВ Айдамир Хусенович	СКФО	Ставропольский кр. с.Курсавка	2р.	14.11.2007	Лабазанов СЛ Лабазанова ЕБ
9	17	АБДУРАХМАНОВ Залумхан Рамазанович	СКФО	Респ. Дагестан г.Махачкала	1р.	21.05.2007	Нурулаев МН
10-11	11	НОГТИКОВ Глеб Сергеевич	ЦФО	Липецкая обл. г.Липецк	2р.	26.12.2008	Денисов ДО
10-11	4	ГРИГОРЯН Тигран Артурович	УФО	Челябинская обл. п.Бреды	1р.	24.01.2008	Женспаев АМ
12-17	5	ХИЦУНОВ Егор Владимирович	СФО	Алтайский кр. г.Бийск	2р.	04.11.2007	Бачурин ПЮ
12-17	3	ЕФИМОВ Максим Кириллович	СКФО	Ставропольский кр. г.Ставрополь	1р.	29.05.2008	Якубов ИЯ
12-17	15	ВЗДОРОВ Александр Андреевич	ЮФО	Ростовская обл. г.Шахты	КМС	05.10.2007	Аветисян МА
12-17	2	ИВАНЧИКОВ Руслан Александрович	ПФО	Саратовская обл. г.Балашов	1р.	03.04.2008	Мялкин МА
12-17	12	ГАЛСТЯН Сергей Магидонович	МОС	г.Москва	2р.	24.02.2008	Козлов АА
12-17	8	РЕУТОВ Кирилл Александрович	ЦФО	Тульская обл. г.Белёв	2р.	25.07.2008	Багомедов РМ

Гл. судья, ВК

Гл. секретарь, ВК



Г.А. Артеменко  
(г. Нижний Новгород)

А.Ю. Плаутина  
(г. Орел)

**Первенство России среди юношей и девушек 14-15, 16-17 лет,  
юниоров и юниорок 18-21 год по рукопашному бою  
(СМ № 2100340022033612 в ЕКП Минспорта на 2025 год)**

юноши 16-17 лет

17 чел.

24-31 марта 2025 года

**ПРОТОКОЛ ХОДА СОРЕВНОВАНИЙ**

г. Волгоград

Вес **80+** кг

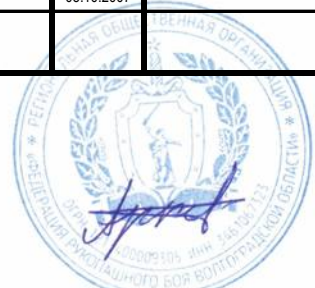
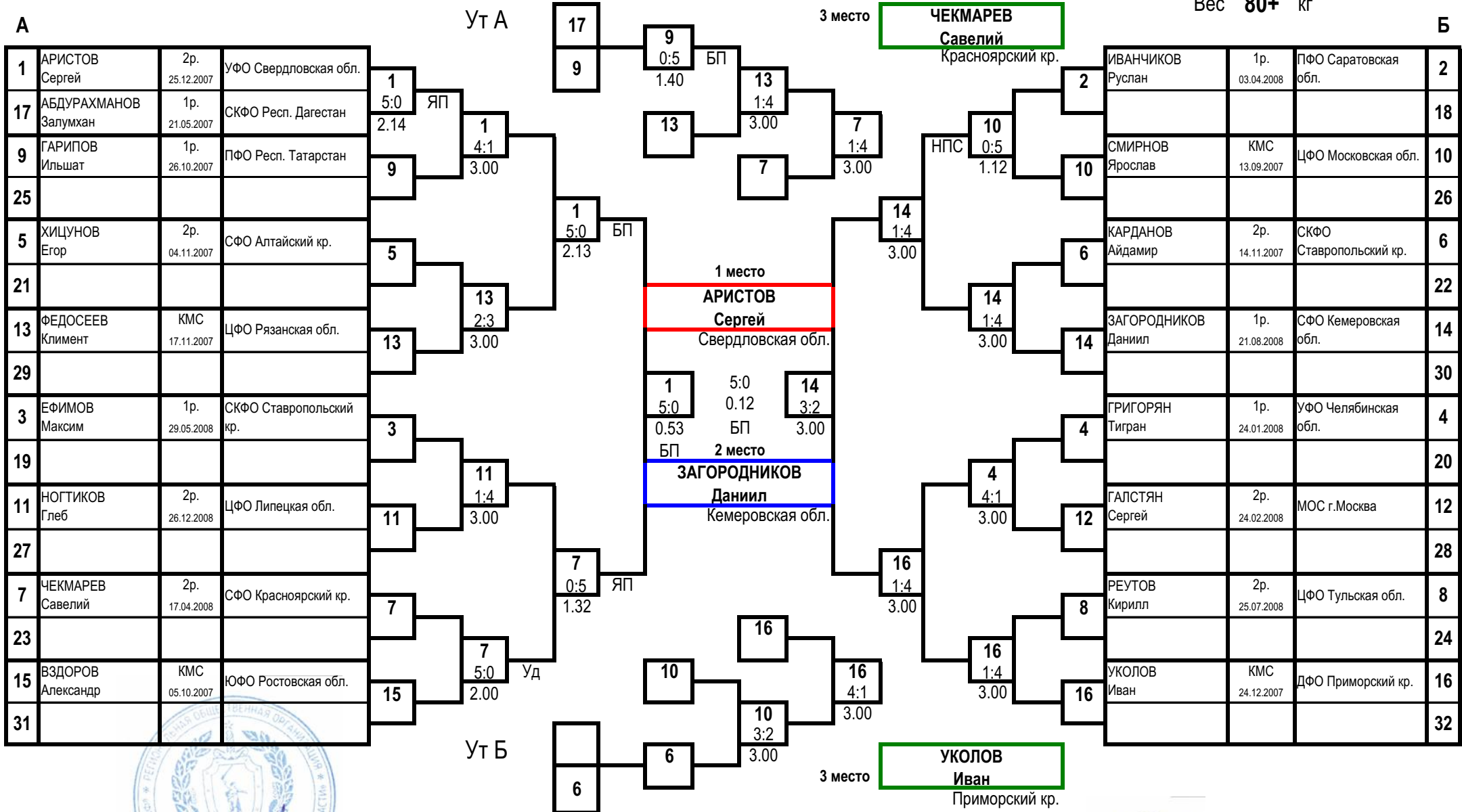

Гл. судья, ВК

Г.А. Артеменко  
(г. Нижний Новгород)

Гл. секретарь, ВК

А.Ю. Плаутина  
(г. Орел)

Первенство России среди юношей и девушек 14-15, 16-17 лет,  
юниоров и юниорок 18-21 год по рукопашному бою  
(СМ № 2100340022033612 в ЕКП Минспорта на 2025 год)

24-31 марта 2025 года

г. Волгоград

ПРОТОКОЛ ЛИЧНЫХ РЕЗУЛЬТАТОВ

девушки 16-17 лет

Вес **44** кг

**9** чел.

Место	№ жр	Фамилия	Имя	Отчество	ФО	Субъект	Разряд (звание)	Дата рождения	Тренер
1	8	ЗАБРОДИНА	Кристина	Владимировна	ЮФО	Ростовская обл. г.Шахты	КМС	10.12.2007	Аветисян МА
2	7	ТОЛБАТОВА	Юлия	Владимировна	ЦФО	Калужская обл. г.Балабаново	КМС	03.06.2008	Мосесян НР Белоусенко АЛ
3	1	МУРАДЯН	Сюзанна	Ширазовна	ПФО	Пермский кр. г.Чайковский	1р.	08.07.2007	Мальцев ГС
3	2	ШЛЯПНИКОВА	Надежда	Александровна	ЮФО	Краснодарский кр. г.Краснодар	1р.	02.03.2008	Гайдуков ИИ Холкин ДС
5	3	АЙТКУЛОВА	Динара	Гелимжановна	УФО	Челябинская обл. г.Копейск	1р.	28.01.2008	Севостьянов АВ
5	4	АЙТКУЛОВА	Динара	Гелимжановна	УФО	Челябинская обл. г.Копейск	1р.	28.01.2008	Севостьянов АВ
7-8	5	РЫЖОВА	Полина	Сергеевна	УФО	Челябинская обл. г.Миасс	КМС	03.08.2007	Акопян АС
7-8	6	КОРЖАКОВА	Ульяна	Владимировна	ЦФО	Смоленская обл. г.Рославль	1р.	08.07.2008	Насиров АМ
9	9	ЕНИНА	Анастасия	Викторовна	ЮФО	Краснодарский кр. с.Белая Глина	2р.	11.12.2007	Чечулин КС

Гл. судья, ВК

Гл. секретарь, ВК



Г.А. Артеменко  
(г. Нижний Новгород)

А.Ю. Плаутина  
(г. Орел)

**Первенство России среди юношей и девушек 14-15, 16-17 лет,  
юниоров и юниорок 18-21 год по рукопашному бою  
(СМ № 2100340022033612 в ЕКП Минспорта на 2025 год)**

24-31 марта 2025 года

г. Волгоград

**ПРОТОКОЛ ХОДА СОРЕВНОВАНИЙ**

девушки 16-17 лет

Вес **44** кг 9 чел.

**А**

1	МУРАДЯН Сюзанна	1р. 08.07.2007	ПФО Пермский кр.
9	ЕНИНА Анастасия	2р. 11.12.2007	ЮФО Краснодарский кр.
5	РЫЖОВА Полина	КМС 03.08.2007	УФО Челябинская обл.
13			
3	АИТКУЛОВА Динара	1р. 28.01.2008	УФО Челябинская обл.
11			
7	ТОЛБАТОВА Юлия	КМС 03.06.2008	ЦФО Калужская обл.
15			

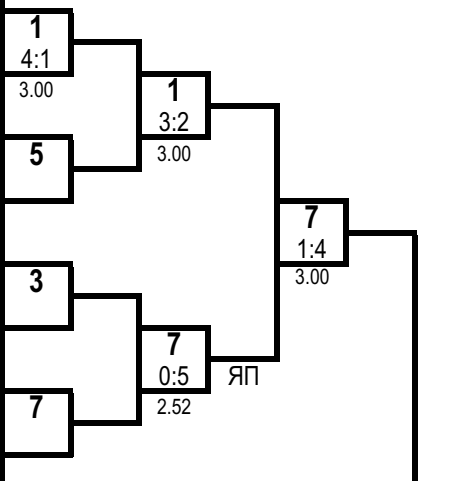

1 место

**ЗАБРОДИНА Кристина**

Ростовская обл.

2 место

**ТОЛБАТОВА Юлия**

Калужская обл.

**Б**

2	ШЛЯПНИКОВА Надежда	1р. 02.03.2008	ЮФО Краснодарский кр.
10			
6	КОРЖАКОВА Ульяна	1р. 08.07.2008	ЦФО Смоленская обл.
14			
4	АИТКУЛОВА Динура	1р. 28.01.2008	УФО Челябинская обл.
12			
8	ЗАБРОДИНА Кристина	КМС 10.12.2007	ЮФО Ростовская обл.
16			

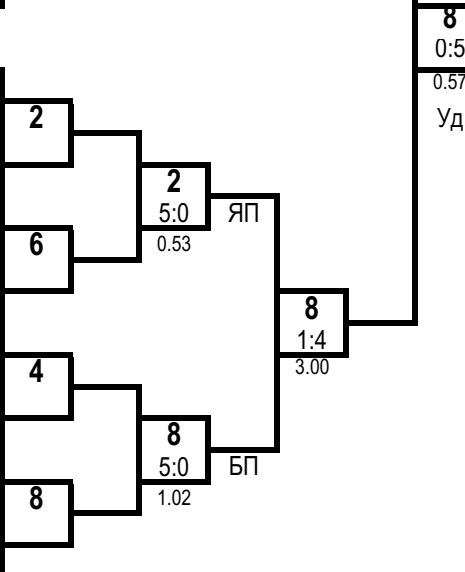

3 место

**МУРАДЯН Сюзанна**

Пермский кр.

3 место

**ШЛЯПНИКОВА Надежда**

Краснодарский кр.

Ут А

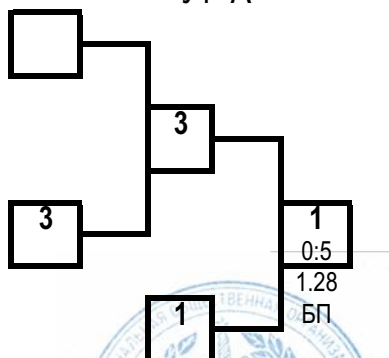

Ут Б

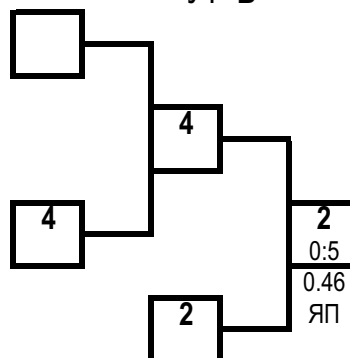

Гл. судья, ВК

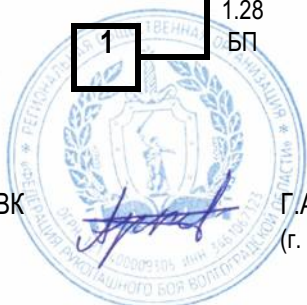

Г.А. Артеменко  
(г. Нижний Новгород)

Гл. секретарь, ВК

А.Ю. Плаутина  
(г. Орел)



**Первенство России среди юношей и девушек 14-15, 16-17 лет,  
юниоров и юниорок 18-21 год по рукопашному бою  
(СМ № 2100340022033612 в ЕКП Минспорта на 2025 год)**

24-31 марта 2025 года

г. Волгоград

**ПРОТОКОЛ ЛИЧНЫХ РЕЗУЛЬТАТОВ**

девушки 16-17 лет

Вес **48** кг

**13** чел.

Место	№ жр	Фамилия Имя Отчество	ФО	Субъект	Разряд (звание)	Дата рождения	Тренер
1	8	ЧИГАРИНА Александра Денисовна	ЦФО	Тулская обл. г.Киреевск	1р.	24.01.2009	Бушин АВ Дагаев ДС
2	13	РАЗНОСИЛИНА Виктория Александровна	ЦФО	Тулская обл. г.Тула	2р.	27.01.2009	Жданова ИН Семенов ИВ
3	9	МИРОШНИЧЕНКО Анастасия Максимовна	ДФО	Сахалинская обл. г.Южно-Сахалинск	1р.	10.12.2007	Агаев РИ
3	6	КАЖАЕВА Екатерина Владимировна	УФО	ХМАО-Югра г.Сургут	КМС	12.06.2007	Нурлин ВГ
5	7	ОЛЕЙНИК Валерия Александровна	ЮФО	Ростовская обл. г.Аксай	1р.	12.10.2007	Гладких СЮ
5	4	ОЧЕРЕДИНА Анастасия Алексеевна	СФО	Красноярский кр. г.Красноярск	2р.	30.01.2009	Кузнецова КС
7	5	ГОРЛАНОВА Кристина Александровна	СЗФО	Новгородская обл. г.Великий Новгород	2р.	20.06.2007	Куликовский СМ
8-9	3	ИБИЕВА Цибац Магомед-Расуловна	СКФО	Ставропольский кр. г.Будённовск	2р.	30.10.2008	Таймасханова ОГ Загидов ШС
8-9	2	ИСТАМКУЛОВА Элнура Алтынбековна	ЦФО	Московская обл. г.Егорьевск	2р.	16.03.2009	Куликов КЕ Куликова ВО
10-13	1	ЛУКЪЯНОВА Карина Валерьевна	УФО	Тюменская обл. г.Тюмень	2р.	25.02.2008	Недоступ ВВ
10-13	11	МОСОЛОВА Елизавета Александровна	СФО	Кемеровская обл. г.Белово	2р.	03.06.2008	Марченко ЮА Веселкин КВ
10-13	10	ГРИГОРЯН Нелли Азнауровна	СКФО	Ставропольский кр. г.Ставрополь	КМС	18.07.2007	Резюк АА
10-13	12	МИШЕНИНА София Дмитриевна	ЮФО	Краснодарский кр. г.Анапа	2р.	27.05.2008	Таловский АА

Гл. судья, ВК

Гл. секретарь, ВК



Г.А. Артеменко  
(г. Нижний Новгород)

А.Ю. Плаутина  
(г. Орел)

**Первенство России среди юношей и девушек 14-15, 16-17 лет,  
юниоров и юниорок 18-21 год по рукопашному бою  
(СМ № 2100340022033612 в ЕКП Минспорта на 2025 год)**

24-31 марта 2025 года

г. Волгоград

**ПРОТОКОЛ ХОДА СОРЕВНОВАНИЙ**

девушки 16-17 лет

Вес **48** кг 13 чел.

**А**

1	ЛУКЬЯНОВА Карина	2р. 25.02.2008	УФО Тюменская обл.	9
9	МИРОШНИЧЕНКО Анастасия	1р. 10.12.2007	ДФО Сахалинская обл.	1:4 3.00
5	ГОРЛАНОВА Кристина	2р. 20.06.2007	СЗФО Новгородская обл.	13
13	РАЗНОСИЛИНА Виктория	2р. 27.01.2009	ЦФО Тульская обл.	0:5 1.55
3	ИБИЕВА Цибац	2р. 30.10.2008	СКФО Ставропольский кр.	3
11	МОСОЛОВА Елизавета	2р. 03.06.2008	СФО Кемеровская обл.	4:1 3.00
7	ОЛЕЙНИК Валерия	1р. 12.10.2007	ЮФО Ростовская обл.	7
15				

1 место

**ЧИГАРИНА Александра**

Тульская обл.

2 место

**РАЗНОСИЛИНА Виктория**

Тульская обл.

**Б**

2	ИСТАМКУЛОВА Элнура	2р. 16.03.2009	ЦФО Московская обл.	2
10	ГРИГОРЯН Нелли	КМС 18.07.2007	СКФО Ставропольский кр.	4:1 3.00
6	КАЖАЕВА Екатерина	КМС 12.06.2007	УФО ХМАО-Югра	6
14				
4	ОЧЕРЕДИНА Анастасия	2р. 30.01.2009	СФО Красноярский кр.	4
12	МИШЕНИНА София	2р. 27.05.2008	ЮФО Краснодарский кр.	4:1 3.00
8	ЧИГАРИНА Александра	1р. 24.01.2009	ЦФО Тульская обл.	8
16				

3 место

**МИРОШНИЧЕНКО Анастасия**

Сахалинская обл.

3 место

**КАЖАЕВА Екатерина**

ХМАО-Югра

УТ А

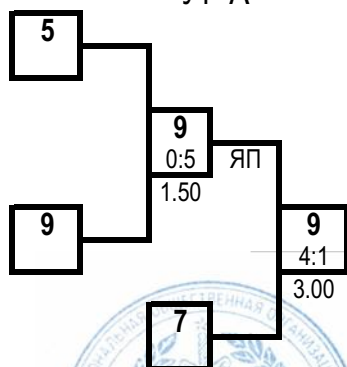

УТ Б

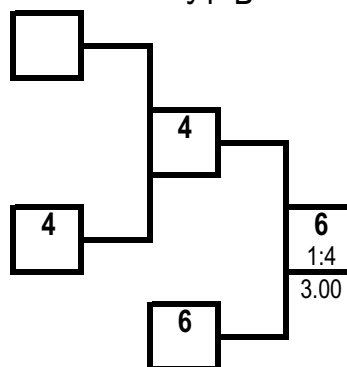

Гл. судья, ВК



Г.А. Артеменко  
(г. Нижний Новгород)

Гл. секретарь, ВК

А.Ю. Плаутина  
(г. Орел)

**Первенство России среди юношей и девушек 14-15, 16-17 лет,  
юниоров и юниорок 18-21 год по рукопашному бою  
(СМ № 2100340022033612 в ЕКП Минспорта на 2025 год)**

24-31 марта 2025 года

г. Волгоград

**ПРОТОКОЛ ЛИЧНЫХ РЕЗУЛЬТАТОВ**

девушки 16-17 лет

Вес **53** кг

**20** чел.

Место	№ жр	Фамилия Имя Отчество	ФО	Субъект РФ	Разряд (звание)	Дата рождения	Тренер
<b>1</b>	12	КОВАЛЬЧУК Влада Алексеевна	ДФО	Приморский кр. г.Находка	КМС	17.07.2008	Шахвердиев РАО
<b>2</b>	7	ГУСЕВА Ольга Андреевна	ЮФО	Астраханская обл. г.Астрахань	1р.	24.07.2008	Кунуспаев НС
<b>3</b>	5	ШИЛОВА Наталья Ивановна	ПФО	Пермский кр. с.Лобаново	2р.	14.03.2008	Истомин АЕ
<b>3</b>	16	АЗИМОВА Ксения Мухамедовна	ЦФО	Тульская обл. г.Киреевск	КМС	23.09.2007	Бушин АВ Дагаев ДС
<b>5</b>	11	ПРЫТКОВА Виктория Александровна	УФО	Челябинская обл. г.Златоуст	1р.	25.03.2009	Гарницкий АВ
<b>5</b>	6	САБИТОВА Веолетта Михайловна	ЦФО	Московская обл. г.Красногорск	КМС	20.05.2007	Динаев ТМ Ванзяк ИС
<b>7-8</b>	15	НЕФЕДОВА Алина Кирилловна	ЦФО	Тульская обл. г.Тула	КМС	27.08.2007	Дагаев ДС
<b>7-8</b>	4	ВОЛЬХИНА Арина Артемовна	ПФО	Пермский кр. г.Чайковский	1р.	05.08.2008	Мальцев ГС
<b>9-10</b>	1	ОБРАЗЦОВА Ульяна Ивановна	СКФО	Ставропольский кр. г.Ставрополь	1р.	26.04.2008	Алиев РМО Гаврюшенко МА
<b>9-10</b>	2	ГАЛУШКО Мария Альбертовна	ЦФО	Тульская обл. г.Тула	2р.	26.01.2009	Гарбуз АГ
<b>11-16</b>	9	МИЛЯЕВА Мария Дмитриевна	ЦФО	Тульская обл. г.Киреевск	2р.	05.08.2007	Бушин АВ
<b>11-16</b>	13	БЕРЕЖНАЯ Екатерина Евгеньевна	УФО	Тюменская обл. г.Тюмень	1р.	22.05.2008	Мартьянов ВВ
<b>11-16</b>	3	РЫЖОВА Серафима Андреевна	ЦФО	Тульская обл. г.Тула	2р.	12.08.2008	Ивасишин СА
<b>11-16</b>	10	ХАРЛАН Анастасия Олеговна	УФО	Челябинская обл. г.Златоуст	КМС	30.11.2007	Гарницкий АВ
<b>11-16</b>	14	НЕЛЮБИНА Надежда Алексеевна	СФО	Красноярский кр. г.Канск	2р.	16.11.2008	Осипян НН
<b>11-16</b>	8	КИШИЕВА Алина Захарьевна	СКФО	Ставропольский кр. Ст-ца Суворовская	2р.	01.04.2008	Абрамян СС
<b>17-20</b>	17	ПИРОГОВА Карина Александровна	СФО	Респ. Хакасия д.Чапаево	КМС	17.10.2008	Чанчиков ИА
<b>17-20</b>	19	МИКУРОВА Дарья Денисовна	СЗФО	Архангельская обл. г.Архангельск	2р.	31.01.2008	Щеголихин ДИ
<b>17-20</b>	18	ЧЕРНЯКИНА Ольга Владиславовна	ПФО	Самарская обл. г.Тольятти	1р.	23.09.2008	Цибарт ВВ Цибарт АВ
<b>17-20</b>	20	ШЕВЧЕНКО Лада Николаевна	ЮФО	Волгоградская обл. г.Волгоград	2р.	04.05.2007	Олейник СВ

Гл. судья, ВК

Гл. секретарь, ВК



Г.А. Артеменко  
(г. Нижний Новгород)

А.Ю. Плаутина  
(г. Орел)

**Первенство России среди юношей и девушек 14-15, 16-17 лет,  
юниоров и юниорок 18-21 год по рукопашному бою  
(СМ № 2100340022033612 в ЕКП Минспорта на 2025 год)**

девушки 16-17 лет

20 чел.

24-31 марта 2025 года

**ПРОТОКОЛ ХОДА СОРЕВНОВАНИЙ**

г. Волгоград

Вес **53** кг

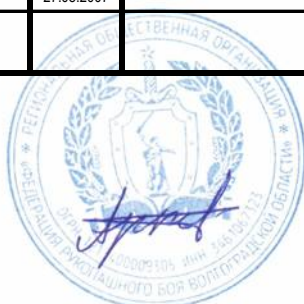
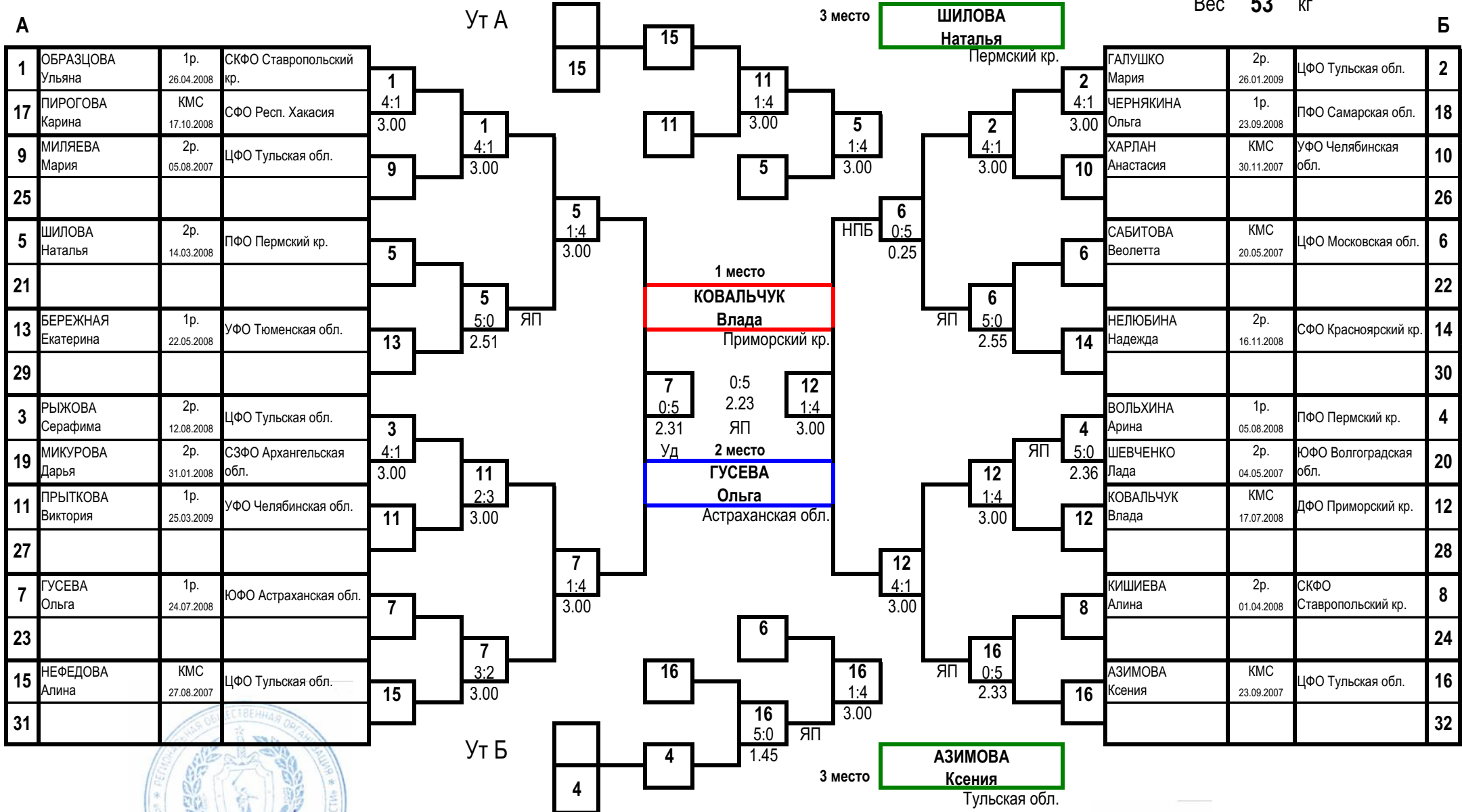

Гл. судья, ВК

Г.А. Артеменко  
(г. Нижний Новгород)

Гл. секретарь, ВК

А.Ю. Плаутина  
(г. Орел)

**Первенство России среди юношей и девушек 14-15, 16-17 лет,  
юниоров и юниорок 18-21 год по рукопашному бою  
(СМ № 2100340022033612 в ЕКП Минспорта на 2025 год)**

24-31 марта 2025 года

г. Волгоград

**ПРОТОКОЛ ЛИЧНЫХ РЕЗУЛЬТАТОВ**

девушки 16-17 лет

Вес **58** кг

**23** чел.

Место	№ жр	Фамилия Имя Отчество	ФО	Субъект РФ	Разряд (звание)	Дата рождения	Тренер
<b>1</b>	12	КОНЯЕВА Анастасия Сергеевна	ПФО	Удмуртская Респ. п.Кизнер	КМС	06.05.2007	Чибирев СВ
<b>2</b>	11	АЛИМОВА Алина Денисовна	ЦФО	Московская обл. г.Балашиха	2р.	20.12.2007	Манухин ВВ
<b>3</b>	17	ДИАНОВА Алина Сергеевна	ДФО	Приморский кр. г.Находка	1р.	13.08.2008	Данилюк ВП Ливанов МС
<b>3</b>	16	ОРЛОВА Эллина Евгеньевна	ЮФО	Краснодарский кр. г.Сочи	КМС	01.05.2008	Кашаровов АИ
<b>5</b>	15	КАРГАПОЛЬЦЕВА Карина Дмитриевна	УФО	Курганская обл. г.Курган	КМС	28.06.2007	Ефремов ЕВ Логинов СВ
<b>5</b>	14	ЗУБЕНКО Мария Евгеньевна	ЦФО	Брянская обл. г.Брянск	КМС	28.06.2007	Королев АН
<b>7-8</b>	3	КУЗНЕЦОВА Алина Юрьевна	ЮФО	Краснодарский кр. г.Тимашевск	1р.	30.08.2008	Бойко АА
<b>7-8</b>	20	ВЛАСОВА Алина Романовна	ЮФО	Респ. Крым г.Евпатория	2р.	31.01.2009	Поднебесный ВИ
<b>9-10</b>	13	КОНЮЩУК Юлия Сергеевна	ПФО	Кировская обл. г.Киров	2р.	24.07.2007	Конющук СВ
<b>9-10</b>	10	ЛЕУСЕНКО Софья Руслановна	УФО	Тюменская обл. г.Тюмень	КМС	09.07.2007	Дерягин ДВ Белов АА
<b>11-16</b>	9	ШКУРИНСКАЯ Юлия Анатольевна	СКФО	Ставропольский кр. г.Ставрополь	1р.	07.02.2008	Первых АН
<b>11-16</b>	21	ПИРОГОВА Екатерина Александровна	СФО	Респ. Хакасия д.Чапаево	КМС	20.05.2007	Чанчиков ИА
<b>11-16</b>	23	ВОЛОВАТОВА Яна Владимировна	ЮФО	Волгоградская обл. г.Волгоград	1р.	17.01.2009	Горохович АА
<b>11-16</b>	18	ВАСИЛЬЕВА Яна Ивановна	СФО	Красноярский кр. г.Канск	КМС	04.06.2007	Агаджанян ЭО
<b>11-16</b>	6	ПОДГОРНАЯ Диана Павловна	ДФО	Приморский кр. г.Уссурийск	1р.	01.05.2008	Сильченко ЕВ
<b>11-16</b>	8	КОШЕЛЕВА Динара Николаевна	ЦФО	Московская обл. г.Солнечногорск	2р.	11.09.2008	Манухин РВ Манухин ВВ
<b>17-23</b>	1	ОЧЕРЕДЬКО Виктория Алексеевна	МОС	г.Москва	2р.	23.01.2008	Казымов ДИО Фокина НВ
<b>17-23</b>	5	БЕРЕЗИНА Ева Алексеевна	ЮФО	Ростовская обл. г.Аксай	1р.	12.01.2009	Гладких СЮ
<b>17-23</b>	19	СМИРНОВА Дарья Андреевна	СЗФО	Новгородская обл. г.Старая Русса	1р.	04.08.2007	Куликовский СМ
<b>17-23</b>	7	ИШКИЛЬДИНА Рената Айратовна	ПФО	Респ. Башкортостан г.Мелеуз	2р.	18.09.2007	Андреев АИ
<b>17-23</b>	2	КАНДАУРОВА Лианна Григорьевна	ЮФО	Ростовская обл. г.Волгодонск	1р.	27.07.2007	Лукин НЕ Новикова АМ
<b>17-23</b>	22	ПОКИДЬКО Софья Александровна	СЗФО	Ленинградская обл. г.Выборг	2р.	08.04.2008	Рябков АН
<b>17-23</b>	4	СИЛКИНА Кира Артемовна	УФО	Челябинская обл. г.Златоуст	1р.	22.03.2008	Гарницкий АВ

Гл. судья, ВК

Гл. секретарь, ВК



Г.А. Артеменко  
(г. Нижний Новгород)

А.Ю. Плаутина  
(г. Орел)

**Первенство России среди юношей и девушек 14-15, 16-17 лет,  
юниоров и юниорок 18-21 год по рукопашному бою  
(СМ № 2100340022033612 в ЕКП Минспорта на 2025 год)**

девушки 16-17 лет

23 чел.

24-31 марта 2025 года

**ПРОТОКОЛ ХОДА СОРЕВНОВАНИЙ**

г. Волгоград

Вес **58** кг

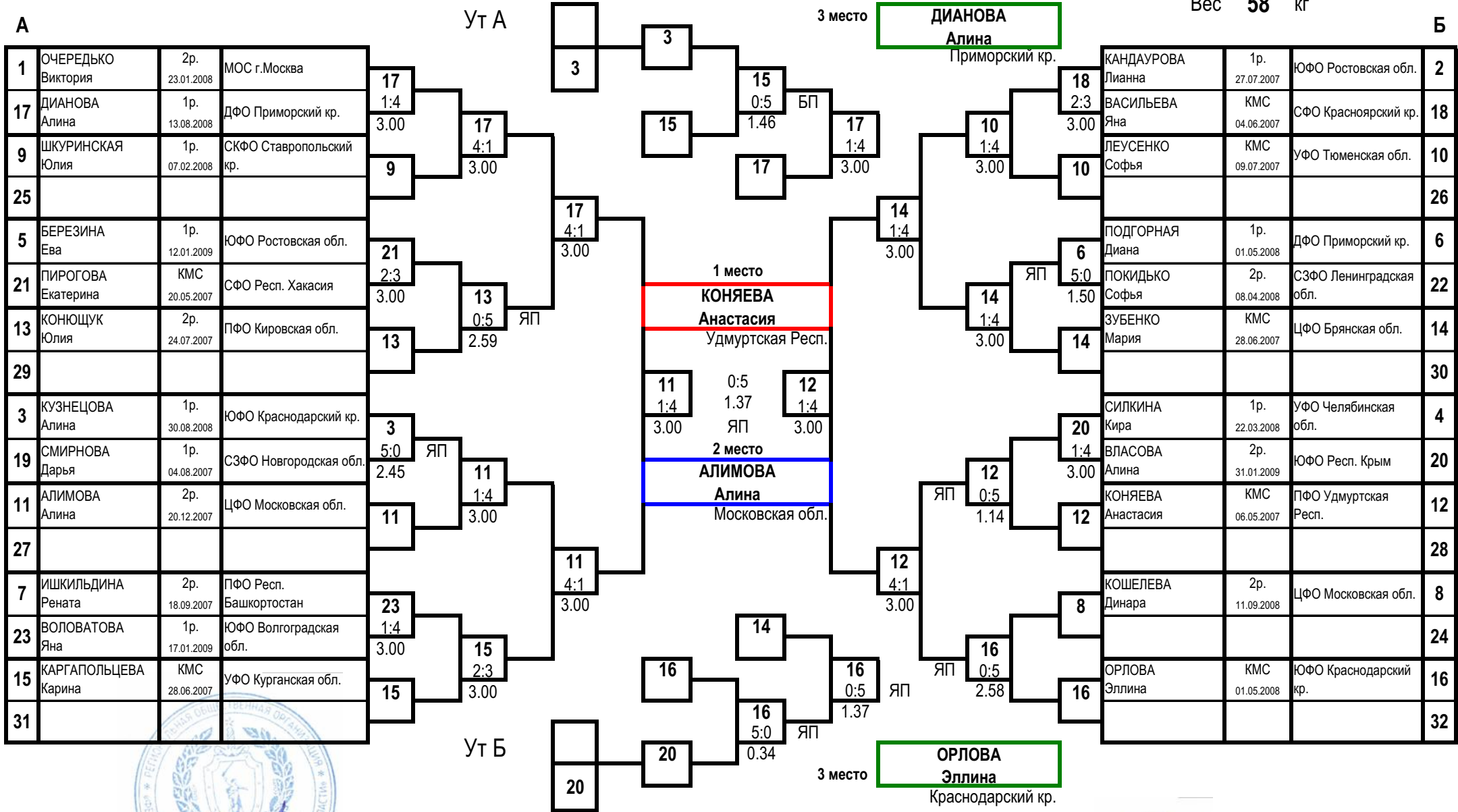

Гл. судья, ВК

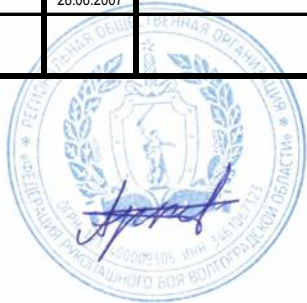

Г.А. Артеменко  
(г. Нижний Новгород)

Гл. секретарь, ВК

А.Ю. Плаутина  
(г. Орел)

**Первенство России среди юношей и девушек 14-15, 16-17 лет,  
юниоров и юниорок 18-21 год по рукопашному бою  
(СМ № 2100340022033612 в ЕКП Минспорта на 2025 год)**

24-31 марта 2025 года

г. Волгоград

**ПРОТОКОЛ ЛИЧНЫХ РЕЗУЛЬТАТОВ**

девушки 16-17 лет

Вес **64** кг

**12** чел.

Место	№ жр	Фамилия Имя Отчество	ФО	Субъект	Разряд (звание)	Дата рождения	Тренер
1	12	ТАРАСОВА Юлия Александровна	ЮФО	Краснодарский кр. г.Анапа	2р.	06.07.2007	Таловский АА Оганезов АР
2	5	КИРЕЕВА Елена Александровна	ЮФО	Волгоградская обл. г.Волгоград	1р.	03.03.2008	Горохович АА
3	7	ЕРЕМЕНКО Вероника Владимировна	СКФО	Ставропольский кр. г.Ставрополь	КМС	04.02.2008	Первых АН
3	8	ШЕЛЕСТОВА Ксения Александровна	СКФО	Ставропольский кр. с.Левокумское	КМС	29.11.2007	Амирян ГК Агабеков Г А
5	9	КРЮКОВА Камилла Федоровна	СКФО	Ставропольский кр. ст-ца Ессентукская	1р.	30.09.2008	Никитин АП
5	2	ЗЛОБИНА Доминика Константиновна	СФО	Красноярский кр. г.Канск	2р.	09.06.2007	Самодуров ПА
7	4	ЧИСТЯКОВА Диана Владимировна	ЦФО	Калужская обл. г.Балабаново	1р.	01.08.2007	Жуков ДН
8-9	3	САИДОВА Камилла Хасановна	СФО	Кемеровская обл. г.Новокузнецк	1р.	02.05.2008	Аминов ДГ
8-9	6	ЮДАЕВА Елизавета Витальевна	ЮФО	Ростовская обл. г.Аксай	1р.	22.11.2007	Гладких СЮ
10-12	1	СОСНИНА Елизавета Константиновна	ПФО	Удмуртская Респ. п.Ува	2р.	04.06.2007	Нехорошев СЕ Чибирев СВ
10-12	11	ШАПОВАЛОВА Виктория Алексеевна	ЮФО	Ростовская обл. г.Сальск	КМС	30.05.2007	Зайцев ВН
10-12	10	БЕЗРУКАВАЯ Полина Владимировна	СПб	г.Санкт-Петербург	1р.	10.03.2009	Безрукавый ГВ

Гл. судья, ВК

Гл. секретарь, ВК



Г.А. Артеменко  
(г. Нижний Новгород)

А.Ю. Плаутина  
(г. Орел)

**Первенство России среди юношей и девушек 14-15, 16-17 лет,  
юниоров и юниорок 18-21 год по рукопашному бою  
(СМ № 2100340022033612 в ЕКП Минспорта на 2025 год)**

24-31 марта 2025 года

г. Волгоград

**ПРОТОКОЛ ХОДА СОРЕВНОВАНИЙ**

девушки 16-17 лет

Вес **64** кг 12 чел.

**А**

1	СОСНИНА Елизавета	2р. 04.06.2007	ПФО Удмуртская Респ.	9
9	КРЮКОВА Камилла	1р. 30.09.2008	СКФО Ставропольский кр.	1:4 3.00
5	КИРЕЕВА Елена	1р. 03.03.2008	ЮФО Волгоградская обл.	5
13				
3	САИДОВА Камилла	1р. 02.05.2008	СФО Кемеровская обл.	3
11	ШАПОВАЛОВА Виктория	КМС 30.05.2007	ЮФО Ростовская обл.	4:1 3.00
7	ЕРЕМЕНКО Вероника	КМС 04.02.2008	СКФО Ставропольский кр.	7
15				

1 место

**ТАРАСОВА Юлия**

Краснодарский кр.

2 место

**КИРЕЕВА Елена**

Волгоградская обл.

**Б**

2	ЗЛОБИНА Доминика	2р. 09.06.2007	СФО Красноярский кр.	2
10	БЕЗРУКАВАЯ Полина	1р. 10.03.2009	СПб г.Санкт-Петербург	3:2 3.00
6	ЮДАЕВА Елизавета	1р. 22.11.2007	ЮФО Ростовская обл.	6
14				
4	ЧИСТЯКОВА Диана	1р. 01.08.2007	ЦФО Калужская обл.	12
12	ТАРАСОВА Юлия	2р. 06.07.2007	ЮФО Краснодарский кр.	1:4 3.00
8	ШЕЛЕСТОВА Ксения	КМС 29.11.2007	СКФО Ставропольский кр.	8
16				

3 место

**ЕРЕМЕНКО Вероника**

Ставропольский кр.

3 место

**ШЕЛЕСТОВА Ксения**

Ставропольский кр.

Ут А

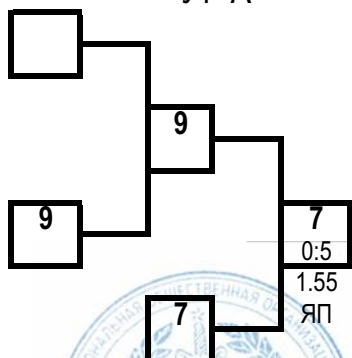

Ут Б

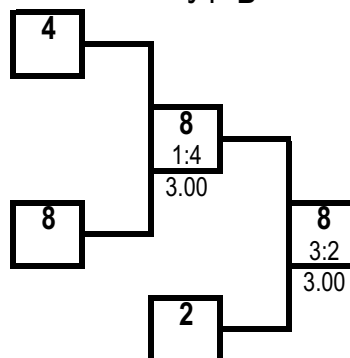

Гл. судья, ВК



Г.А. Артеменко  
(г. Нижний Новгород)

Гл. секретарь, ВК

А.Ю. Плаутина  
(г. Орел)



**Первенство России среди юношей и девушек 14-15, 16-17 лет,  
юниоров и юниорок 18-21 год по рукопашному бою  
(СМ № 2100340022033612 в ЕКП Минспорта на 2025 год)**

24-31 марта 2025 года

г. Волгоград

**ПРОТОКОЛ ЛИЧНЫХ РЕЗУЛЬТАТОВ**

девушки 16-17 лет

Вес **64+** кг

**13** чел.

Место	№ жр	Фамилия	Имя	Отчество	ФО	Субъект	Разряд (звание)	Дата рождения	Тренер
1	8	ЦИБРИЙ	Дарья	Романовна	СКФО	Ставропольский кр. г.Ставрополь	КМС	28.03.2008	Якубов ИЯ Овчинников СС
2	1	САВЧЕНКО	Диана	Витальевна	ЮФО	Ростовская обл. г.Волгодонск	КМС	05.08.2007	Лукин НЕ Новикова АМ
3	9	ХАСЯНОВА	Леля	Рафаиловна	СФО	Кемеровская обл. г.Киселевск	2р.	15.08.2008	Гилязов РМ
3	12	КРАВЧЕНКО	Дарья	Антоновна	УФО	ХМАО-Югра г.Сургут	1р.	10.06.2008	Шишмарев ВС
5	7	МЕРКУЛОВА	Ольга	Алексеевна	УФО	Курганская обл. г.Курган	1р.	14.09.2007	Ефремов ЕВ Леонтьев ВА
5	6	МАКИЕВА	Алана	Вячеславовна	ЮФО	Краснодарский кр. г.Краснодар	1р.	17.03.2008	Гайдуков ИИ Холкин ДС
7	13	ЛЬВОВА	Дарина	Романовна	ЦФО	Костромская обл. пгт.Красное - на - Волге	2р.	22.04.2008	Мартыненко ИВ
8-9	3	МАСЛОБОЙНИКОВА	Валерия	Александровна	ПФО	Самарская обл. г.Самара	1р.	17.04.2008	Кондрашин МВ
8-9	10	САЛТЫКОВА	Варвара	Евгеньевна	СФО	Кемеровская обл. г.Белово	2р.	06.09.2007	Трофимов АА
10-13	5	МАЧИГОВА	Милана	Алибековна	СКФО	Ставропольский кр. с.Курсавка	1р.	24.08.2008	Лабазанова ЕБ Лабазанов ЛБ
10-13	11	КАРАЕВА	Азиза	Сухробовна	ЮФО	Респ. Калмыкия г.Элиста	2р.	21.12.2007	Мархаев МА
10-13	2	БАБАЙЛОВА	Ариана	Сергеевна	ЦФО	Смоленская обл. г.Смоленск	2р.	26.03.2008	Насиров АМ
10-13	4	ЕМЕЛЬЯНОВА	Ольга	Павловна	СЗФО	Калининградская обл. г.Калининград	2р.	09.07.2008	Давыдова ЕЮ

Гл. судья, ВК

Гл. секретарь, ВК



Г.А. Артеменко  
(г. Нижний Новгород)

А.Ю. Плаутина  
(г. Орел)

**Первенство России среди юношей и девушек 14-15, 16-17 лет,  
юниоров и юниорок 18-21 год по рукопашному бою  
(СМ № 2100340022033612 в ЕКП Минспорта на 2025 год)**

24-31 марта 2025 года

г. Волгоград

**ПРОТОКОЛ ХОДА СОРЕВНОВАНИЙ**

девушки 16-17 лет

Вес **64+** кг 13 чел.

**А**

1	САВЧЕНКО Диана	КМС 05.08.2007	ЮФО Ростовская обл.
9	ХАСЯНОВА Леля	2р. 15.08.2008	СФО Кемеровская обл.
5	МАЧИГОВА Милана	1р. 24.08.2008	СКФО Ставропольский кр.
13	ЛЬВОВА Дарина	2р. 22.04.2008	ЦФО Костромская обл.
3	МАСЛОБОИНИКОВА ВА	1р. 17.04.2008	ПФО Самарская обл.
11	КАРАЕВА Азиза	2р. 21.12.2007	ЮФО Респ. Калмыкия
7	МЕРКУЛОВА Ольга	1р. 14.09.2007	УФО Курганская обл.
15			

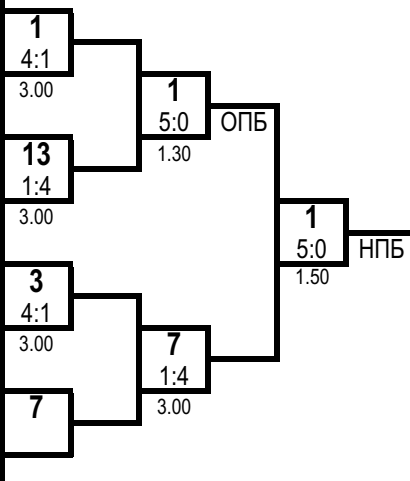

1 место

**ЦИБРИЙ Дарья**

Ставропольский кр.

2 место

**САВЧЕНКО Диана**

Ростовская обл.

**Б**

2	БАБАИЛОВА Ариана	2р. 26.03.2008	ЦФО Смоленская обл.
10	САЛТЫКОВА Варвара	2р. 06.09.2007	СФО Кемеровская обл.
6	МАКИЕВА Алана	1р. 17.03.2008	ЮФО Краснодарский кр.
14			
4	ЕМЕЛЬЯНОВА Ольга	2р. 09.07.2008	СЗФО Калининградская обл.
12	КРАВЧЕНКО Дарья	1р. 10.06.2008	УФО ХМАО-Югра
8	ЦИБРИЙ Дарья	КМС 28.03.2008	СКФО Ставропольский кр.
16			

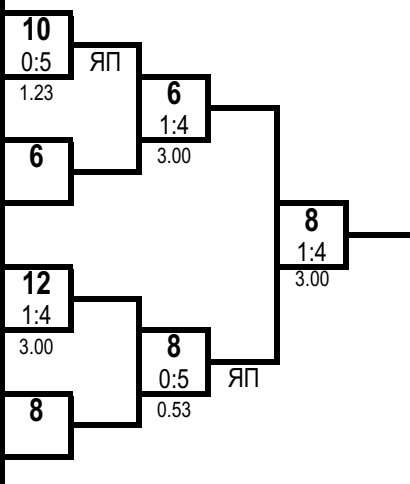

3 место

**ХАСЯНОВА Леля**

Кемеровская обл.

3 место

**КРАВЧЕНКО Дарья**

ХМАО-Югра

Ут А

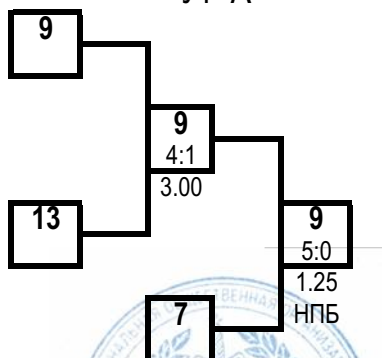

Ут Б

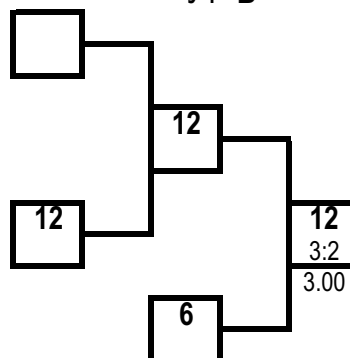

Гл. судья, ВК

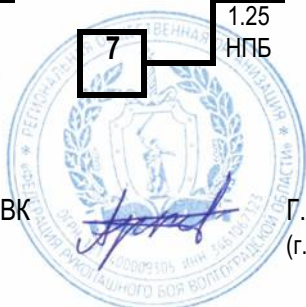

Г.А. Артеменко  
(г. Нижний Новгород)

Гл. секретарь, ВК

А.Ю. Плаутина  
(г. Орел)

**Первенство России среди юношей и девушек 14-15, 16-17 лет,  
юниоров и юниорок 18-21 год по рукопашному бою  
(СМ № 2100340022033612 в ЕКП Минспорта на 2025 год)**

24-31 марта 2025 года

г. Волгоград

**ПРОТОКОЛ ЛИЧНЫХ РЕЗУЛЬТАТОВ**

юниоры 18-21 год

Вес **57** кг

**16** чел.

Место	№ жр	Фамилия	Имя	Отчество	ФО	Субъект	Разряд (звание)	Дата рождения	Тренер
<b>1</b>	8	ЗЕЛЕНСКИЙ	Никита	Юрьевич	ЮФО	Краснодарский кр. г.Анапа	КМС	11.06.2006	Дердереян ОВ
<b>2</b>	7	МУСИН	Ильгам	Эльдарович	ЮФО	Астраханская обл. г.Астрахань	КМС	23.04.2006	Наврузов ИЛ Бурька МА
<b>3</b>	9	ШТОХА	Евгений	Вадимович	ЮФО	Волгоградская обл. г.Волгоград	КМС	15.01.2007	Унанян АЛ
<b>3</b>	14	ХИЖНЯК	Степан	Алексеевич	СКФО	Ставропольский кр. г.Ставрополь	КМС	14.01.2007	Резюк ИА
<b>5</b>	11	ПЕТРОВИЧЕВ			ЦФО	Костромская обл. г.Кострома	КМС	29.01.2007	Оганисян АА
<b>5</b>	16	МАРТЫШЕНКО	Артём	Владимирович	СПб	г.Санкт-Петербург	КМС	06.08.2005	Венгер ДП
<b>7-8</b>	15	РАСТОРГУЕВ	Михаил	Александрович	СПб	г.Санкт-Петербург	КМС	11.05.2005	Мирзабеков МА
<b>7-8</b>	4	КАЙТАЗОВ	Руслан	Асанович	ЦФО	Тульская обл. г.Тула	КМС	23.05.2006	Дагаев ДС Вартеванян АМ
<b>9-10</b>	13	ДАГАЕВ	Кирилл	Михайлович	ЦФО	Тульская обл. г.Тула	КМС	17.08.2006	Дагаев ДС Вартеванян АМ
<b>9-10</b>	10	ЕВСЕЕНКО	Артем	Юрьевич	ЮФО	Респ. Калмыкия г.Элиста	КМС	25.08.2006	Мархаев МА
<b>11-16</b>	1	ГРЕБНЕВ	Игорь	Андреевич	МОС	г.Москва	КМС	22.01.2006	Ефременко МА
<b>11-16</b>	5	ГРИГОРОВ	Артем	Александрович	СКФО	Ставропольский кр. г.Ставрополь	1р.	15.03.2006	Якубов ИЯ
<b>11-16</b>	3	МЕСИКОВ	Вадим	Евгеньевич	СКФО	Ставропольский кр. с.Юца	КМС	21.12.2003	Абрамян СС
<b>11-16</b>	2	ТАХИРОВ	Эльгун	Гисмат Оглы	УФО	Свердловская обл. г.Красноуфимск	КМС	10.10.2005	Черников АВ
<b>11-16</b>	6	ВОРОБЦОВ	Дмитрий	Сергеевич	ЦФО	Липецкая обл. г.Липецк	1р.	18.11.2005	Денисов ДО
<b>11-16</b>	12	МУСТАФАЕВ	Магомед	Гаджикберович	УФО	ХМАО-Югра г.Лангепас	1р.	16.01.2006	Мустафаев ГГ

Гл. судья, ВК

Гл. секретарь, ВК



Г.А. Артеменко  
(г. Нижний Новгород)

А.Ю. Плаутина  
(г. Орел)

**Первенство России среди юношей и девушек 14-15, 16-17 лет,  
юниоров и юниорок 18-21 год по рукопашному бою  
(СМ № 2100340022033612 в ЕКП Минспорта на 2025 год)**

24-31 марта 2025 года

г. Волгоград

**ПРОТОКОЛ ХОДА СОРЕВНОВАНИЙ**

юниоры 18-21 год

Вес **57** кг 16 чел.

**А**

1	ГРЕБНЕВ Игорь	КМС 22.01.2006	МОС г.Москва	9			
9	ШТОХА Евгений	КМС 15.01.2007	ЮФО Волгоградская обл.	0:5	ЯП	9	
5	ГРИГОРОВ Артем	1р. 15.03.2006	СКФО Ставропольский кр.	3:58		4:1	
13	ДАГАЕВ Кирилл	КМС 17.08.2006	ЦФО Тульская обл.	1.01	БП	4.00	
3	МЕСИКОВ Вадим	КМС 21.12.2003	СКФО Ставропольский кр.	13		7	
11	ПЕТРОВИЧЕВ Илья	КМС 29.01.2007	ЦФО Костромская обл.	0:5		1:4	
7	МУСИН Ильгам	КМС 23.04.2006	ЮФО Астраханская обл.	1.01		4.00	
15	РАСТОРГУЕВ Михаил	КМС 11.05.2005	СПб г.Санкт-Петербург	11		7	
				1:4		4.00	
				7	ЯП	1:4	
				5:0		4.00	
				1.59			

1 место

**ЗЕЛЕНСКИЙ Никита**

Краснодарский кр.

2 место

**МУСИН Ильгам**

Астраханская обл.

**Б**

2	ТАХИРОВ Эльгун	КМС 10.10.2005	УФО Свердловская обл.	10			
10	ЕВСЕЕНКО Артем	КМС 25.08.2006	ЮФО Респ. Калмыкия	1:4		14	
6	ВОРОБЦОВ Дмитрий	1р. 18.11.2005	ЦФО Липецкая обл.	4.00		1:4	
14	ХИЖНЯК Степан	КМС 14.01.2007	СКФО Ставропольский кр.	0:5	ЯП	4.00	
4	КАИТАЗОВ Руслан	КМС 23.05.2006	ЦФО Тульская обл.	3.13		8	
12	МУСТАФАЕВ Магомед	1р. 16.01.2006	УФО ХМАО-Югра	4	НПС	1:4	
8	ЗЕЛЕНСКИЙ Никита	КМС 11.06.2006	ЮФО Краснодарский кр.	5:0		4.00	
16	МАРТЫШЕНКО Артём	КМС 06.08.2005	СПб г.Санкт-Петербург	3.43		8	
				4:1	ЯП	0:5	
				4.00		3.21	

3 место

**ШТОХА Евгений**

Волгоградская обл.

3 место

**ХИЖНЯК Степан**

Ставропольский кр.

Ут А

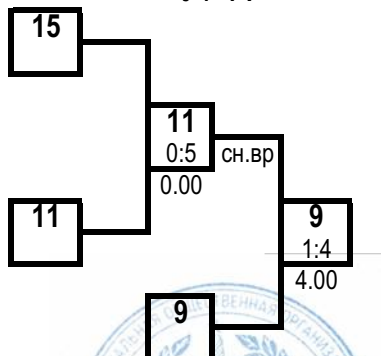

Ут Б

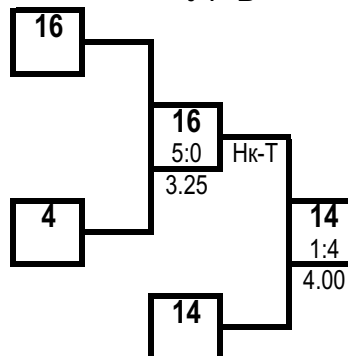

Гл. судья, ВК

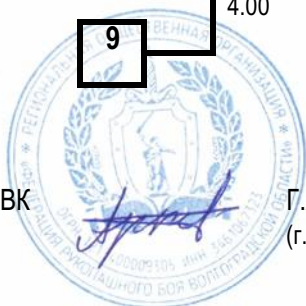

Г.А. Артеменко  
(г. Нижний Новгород)

Гл. секретарь, ВК

А.Ю. Плаутина  
(г. Орел)

**Первенство России среди юношей и девушек 14-15, 16-17 лет,  
юниоров и юниорок 18-21 год по рукопашному бою  
(СМ № 2100340022033612 в ЕКП Минспорта на 2025 год)**

24-31 марта 2025 года

г. Волгоград

**ПРОТОКОЛ ЛИЧНЫХ РЕЗУЛЬТАТОВ**

юниоры 18-21 год

Вес **62** кг

**27** чел.

Место	№ жр	Фамилия Имя Отчество	ФО	Субъект РФ	Разряд (звание)	Дата рождения	Тренер
<b>1</b>	16	ЮСУПОВ Мухаммад Махди Нодирбекович	ПФО	Самарская обл. г.Тольятти	МС	11.02.2005	Старостин АА Назаров АЮ
<b>2</b>	1	ПОПОВ Антон Евгеньевич	ЦФО	Костромская обл. г.Нерехта	КМС	26.02.2007	Каштылов ОВ
<b>3</b>	15	МКРТЫЧАН Армен Каренович	СКФО	Ставропольский кр. с.Курсавка	КМС	17.08.2005	Лабазанова ЕБ Лабазанов ЛБ
<b>3</b>	24	АНТРОПОВ Илья Александрович	ЮФО	Краснодарский кр. г.Краснодар	КМС	05.09.2006	Гайдуков ИИ Холкин ДС
<b>5</b>	25	СТРЕПЕТОВ Андрей Сергеевич	ЮФО	Волгоградская обл. г.Волжский	КМС	18.03.2006	Гришин ДВ
<b>5</b>	26	БАГОМЕДОВ Магомед Рабазанович	ЦФО	Тульская обл. г.Тула	КМС	28.06.2003	Дагаев ДС Вартеванян АМ
<b>7-8</b>	5	САЛМАНОВ Ислам Максимович	ЮФО	Астраханская обл. г.Астрахань	КМС	04.05.2005	Бурька МА
<b>7-8</b>	12	БУСЫГИН Максим Евгеньевич	ПФО	Респ. Марий Эл г.Йошкар-Ола	КМС	17.07.2006	Калабай СГ
<b>9</b>	17	СВЕТЛАКОВ Игорь Игоревич	ПФО	Удмуртская Респ. п.Ува	МС	05.10.2004	Нехорошев СЕ Чибирев СВ
<b>10-11</b>	11	МАГОМЕДОВ Магомед Абакарович	ЮФО	Краснодарский кр. г.Краснодар	КМС	15.12.2003	Стрига ОН Тапунов ЮН
<b>10-11</b>	14	ДУДАЕВ Юсуп Бадрудиевич	СКФО	Ставропольский кр. с.Курсавка	КМС	04.06.2004	Ибрагимов АЛ Лабазанова ЕБ
<b>12-17</b>	13	ФОМИЧЕВ Валерий Валерьевич	ЦФО	Брянская обл. г.Брянск	МС	27.07.2004	Королев АН
<b>12-17</b>	19	МУРАВЬЕВ Роман Романович	УФО	Челябинская обл. г.Челябинск	КМС	11.10.2005	Мисбахов ВН
<b>12-17</b>	23	ЕРМИШИН Данил Сергеевич	ПФО	Пермский кр. г.Пермь	КМС	24.04.2005	Еманов МО
<b>12-17</b>	18	ЧАЙКИН Никита Александрович	МОС	г.Москва	КМС	07.03.2004	Ефременко МА
<b>12-17</b>	6	ГРИЩЕНКО Тимофей Алексеевич	СЗФО	Ленинградская обл. г.Тосно	1р.	12.08.2006	Гамидуллаев РИ Гамидуллаев РИ
<b>12-17</b>	4	ГОРСКИЙ Вячеслав Олегович	МОС	г.Москва	КМС	29.11.2005	Ефременко МА Гарницкий АВ
<b>18-27</b>	9	КУНДОХОВ Рауль Мухтарович	СКФО	Ставропольский кр. г.Ставрополь	1р.	23.06.2006	Геворгян БН
<b>18-27</b>	21	РОСТУНОВ Дмитрий Игоревич	МОС	г.Москва	КМС	23.07.2004	Ефременко МА
<b>18-27</b>	3	АРБИЕВ Хамзат Висханович	СКФО	Чеченская Респ. с.Знаменское	КМС	31.08.2004	Гарсиев УБ
<b>18-27</b>	27	РЕПКО Евгений Алексеевич	ЦФО	Брянская обл. г.Брянск	КМС	19.09.2006	Королев АН
<b>18-27</b>	7	НИКИТИН Максим Сергеевич	СЗФО	Ленинградская обл. г.Тосно	КМС	23.05.2005	Гамидуллаев РИ Гамидуллаев РИ
<b>18-27</b>	2	КАЗАКОВ Руслан Николаевич	ПФО	Удмуртская Респ. г.Ижевск	КМС	16.07.2006	Плотников РА Чибирев СВ
<b>18-27</b>	10	АБДУЛЛАЕВ Мунир Марсельевич	ЮФО	Астраханская обл. г.Астрахань	КМС	23.08.2006	Бурька МА
<b>18-27</b>	22	СПИРИДОНОВ Данил Григорьевич	ЦФО	Рязанская обл. г.Рязань	КМС	26.06.2004	Трунтягин АА Фалеев ДА
<b>18-27</b>	20	МЕЛИХОВ Александр Евгеньевич	СКФО	Ставропольский кр. г.Новоалександровск	КМС	06.12.2006	Найпак МН Лоскутов АБ

Гл. судья, ВК

Гл. секретарь, ВК



Г.А. Артеменко  
(г. Нижний Новгород)

А.Ю. Плаутина  
(г. Орел)

**Первенство России среди юношей и девушек 14-15, 16-17 лет,  
юниоров и юниорок 18-21 год по рукопашному бою  
(СМ № 2100340022033612 в ЕКП Минспорта на 2025 год)**

юниоры 18-21 год

27 чел.

24-31 марта 2025 года

**ПРОТОКОЛ ХОДА СОРЕВНОВАНИЙ**

г. Волгоград

Вес **62** кг

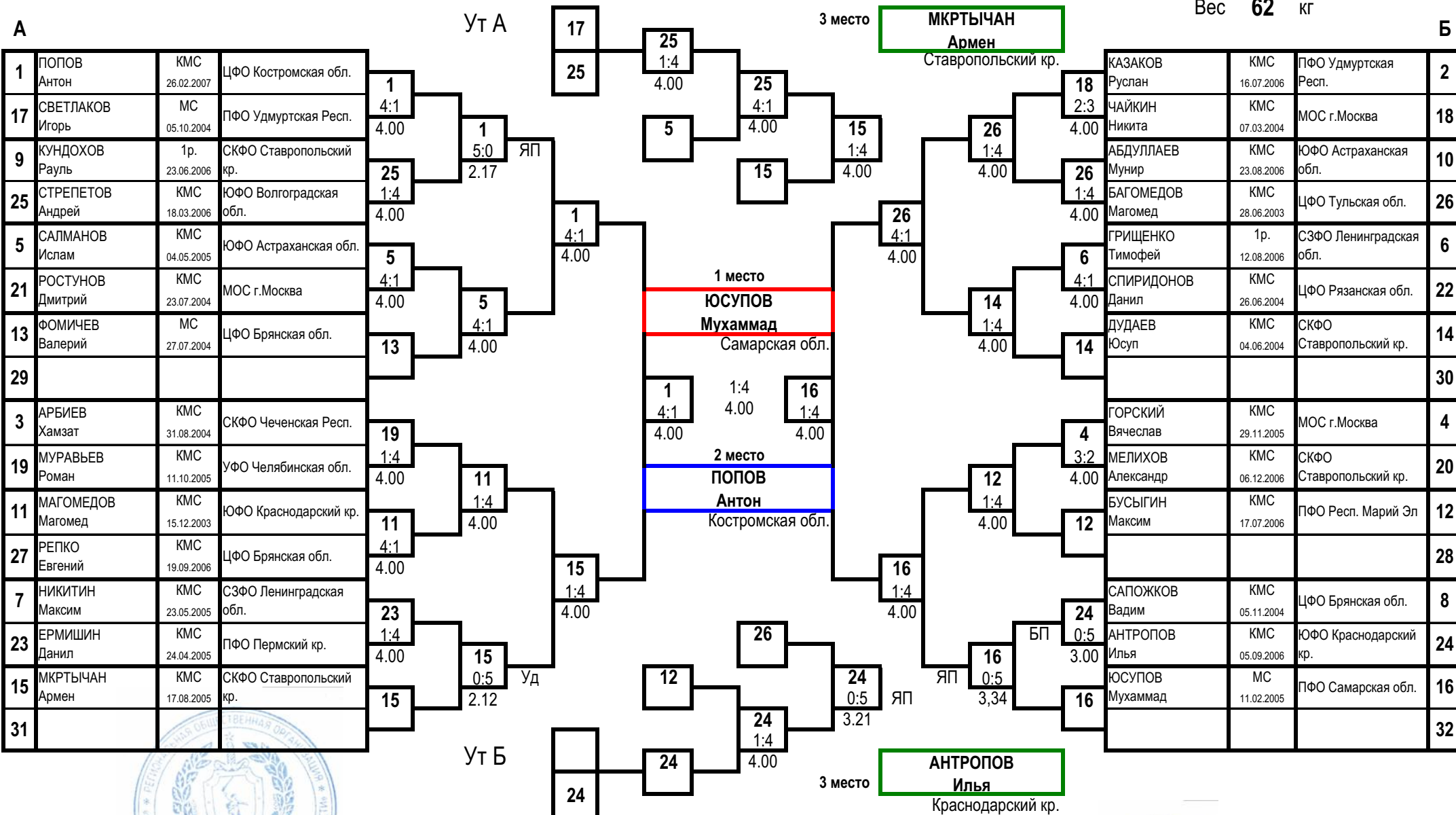

Гл. судья, ВК

Г.А. Артеменко  
(г. Нижний Новгород)

Гл. секретарь, ВК

А.Ю. Плаутина  
(г. Орел)

**Первенство России среди юношей и девушек 14-15, 16-17 лет,  
юниоров и юниорок 18-21 год по рукопашному бою  
(СМ № 2100340022033612 в ЕКП Минспорта на 2025 год)**

24-31 марта 2025 года

г. Волгоград

**ПРОТОКОЛ ЛИЧНЫХ РЕЗУЛЬТАТОВ**

юниоры 18-21 год				Вес	67	кг	27 чел.	
Место	№ жр	Фамилия	Имя Отчество	ФО	Субъект РФ	Разряд (звание)	Дата рождения	Тренер
1	15	ХАЧАТРЯН	Давит Грантович	МОС	г.Москва	МС	02.12.2004	Казымов ДИО Ефременко МА
2	2	СКОГОРЕВ	Вадим Вилорович	МОС	г.Москва	МС	22.11.2004	Ефременко МА Бурька МА
3	27	АМИРОВ	Абдулла Шамилевич	ЮФО	Астраханская обл. г.Астрахань	КМС	08.08.2005	Бурька МА
3	24	ДОЦЕНКО	Егор Александрович	СКФО	Ставропольский кр. г.Ставрополь	КМС	06.10.2006	Алиев РМО
5	9	КОЧКИН	Данил Дмитриевич	ЮФО	Волгоградская обл. г.Волжский	КМС	21.10.2006	Гришин ДВ
5	18	АБИЕВ	Амин Ага оглы	СПб	г.Санкт-Петербург	КМС	01.03.2005	Венгер ДП
7-8	23	ГЕРИЕВ	Абдул-Керим Хусеинович	ЮФО	Краснодарский кр. г.Краснодар	КМС	16.02.2006	Стрига ОН Тапунов ЮН
7-8	6	САБИТОВ	Антон Артёмович	СФО	Иркутская обл. г.Братск	КМС	29.08.2004	Ковалев АМ
9	26	ПРОШИН	Антон Юрьевич	УФО	ХМАО-Югра г.Нягань	КМС	23.09.2005	Чикнайкин ЕА
10-11	13	ЯЧМЕНЕВ	Валерий Алексеевич	УФО	Тюменская обл. г.Тюмень	КМС	24.11.2006	Макаров БН Мартьянов ВВ
10-11	12	ДЪЯКОВ	Руслан Андреевич	ЮФО	Волгоградская обл. г.Волжский	1р.	09.03.2007	Гришин ДВ
12-17	1	ИСАЕВ	Магомед Юсуфович	СПб	г.Санкт-Петербург	КМС	26.07.2004	Мирзабеков МА
12-17	5	ВЕРДИЕВ	Надир Бахман оглы	МОС	г.Москва	КМС	10.06.2006	Казымов ДИО Колосов СВ
12-17	3	АЙРАПЕТАН	Сурен Багратович	МОС	г.Москва	КМС	07.10.2004	Казымов ДИО Фокина НВ
12-17	14	СЕЛЕЗНЕВ	Игорь Викторович	ПФО	Пермский кр. г.Чайковский	КМС	23.09.2003	Мальцев ГС
12-17	4	КАРАПЕТАН	Азат Меружанович	ЦФО	Липецкая обл. г.Липецк	КМС	04.02.2004	Фаустов СА
12-17	16	ЯМОВ	Михаил Игоревич	УФО	Свердловская обл. г.Талица	КМС	17.09.2005	Ямов ИВ
18-27	17	МУМИНОВ	Анвар Абдулманатович	СКФО	Ставропольский кр. г.Ставрополь	1р.	29.06.2006	Геворгян БН
18-27	25	ШУТОВ	Максим Алексеевич	ЦФО	Тверская обл. г.Тверь	1р.	05.09.2006	Иванов ЕВ
18-27	21	МАЛЬКИН	Александр Дмитриевич	ПФО	Пермский кр. г.Чайковский	КМС	04.12.2003	Мальцев ГС
18-27	19	ИЗМАЙЛОВ	Камиль Рафикович	ПФО	Пензенская обл. г.Пенза	1р.	06.06.2003	Суворов СИ
18-27	11	ПАПЕСКО	Леонид Алексеевич	СКФО	Ставропольский кр. с.Курсавка	КМС	06.11.2005	Лабазанова ЕБ Крестникова ЕП
18-27	7	ЕЛОХИН	Кирилл Денисович	УФО	Свердловская обл. г.Талица	КМС	09.08.2004	Ямов ИВ Басистов ДГ
18-27	10	АМРИХУДОЕВ	Асад Саидакбарович	ЮФО	Волгоградская обл. г.Волгоград	1р.	12.08.2006	Олейник СВ
18-27	22	СЕРЕДА	Александр Антонович	СКФО	Ставропольский кр. г.Ставрополь	КМС	29.09.2006	Геворгян БН
18-27	20	КАЗЫМОВ	Хаял Ильхам оглы	МОС	г.Москва	КМС	10.03.2005	Ефременко МА Казымов ДИО



Гл. судья, ВК

Гл. секретарь, ВК



Г.А. Артеменко  
(г. Нижний Новгород)

А.Ю. Плаутина  
(г. Орел)

**Первенство России среди юношей и девушек 14-15, 16-17 лет,  
юниоров и юниорок 18-21 год по рукопашному бою  
(СМ № 2100340022033612 в ЕКП Минспорта на 2025 год)**

юниоры 18-21 год

27 чел.

24-31 марта 2025 года

**ПРОТОКОЛ ХОДА СОРЕВНОВАНИЙ**

г. Волгоград

Вес **67** кг

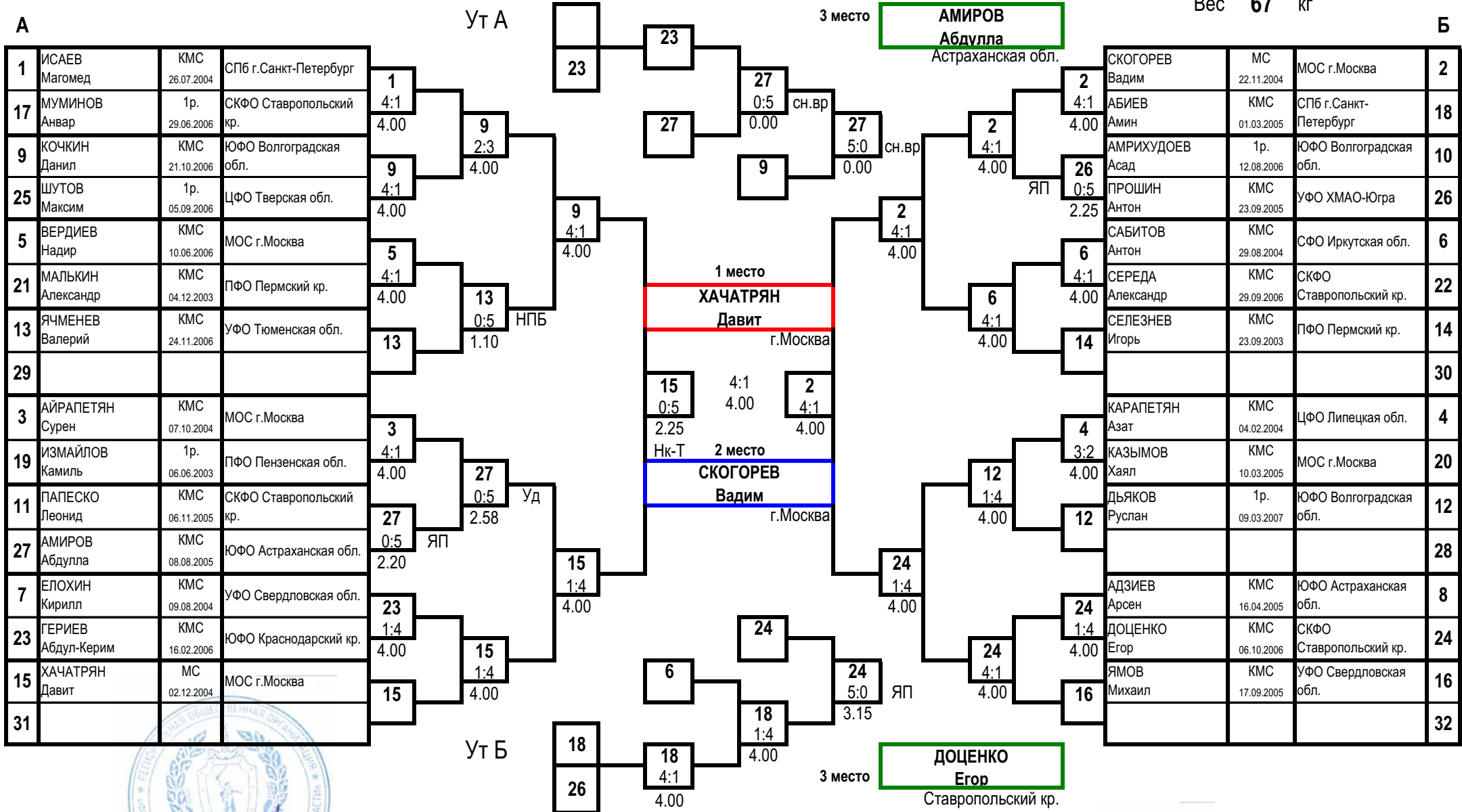

Гл. судья, ВК



Г.А. Артеменко  
(г. Нижний Новгород)

Гл. секретарь, ВК

А.Ю. Плаутина  
(г. Орел)

**Первенство России среди юношей и девушек 14-15, 16-17 лет,  
юниоров и юниорок 18-21 год по рукопашному бою  
(СМ № 2100340022033612 в ЕКП Минспорта на 2025 год)**

24-31 марта 2025 года

г. Волгоград

**ПРОТОКОЛ ЛИЧНЫХ РЕЗУЛЬТАТОВ**

юниоры 18-21 год

Вес **73** кг

**28** чел.

Место	№ жр	Фамилия	Имя	Отчество	ФО	Субъект РФ	Разряд (звание)	Дата рождения	Тренер
1	16	АМИРОВ	Магомед	Шамилевич	ЮФО	Астраханская обл. г.Астрахань	МС	10.01.2004	Бурька МА
2	7	МАЛКИН	Дмитрий	Сергеевич	МОС	г.Москва	МС	14.07.2003	Ефременко МА
3	17	МАРКАГАНОВ	Евгений	Сергеевич	ПФО	Пермский кр. г.Пермь	МС	28.02.2004	Бобрышева ЕВ
3	6	САВЫКИН	Роман	Николаевич	ЦФО	Тульская обл. г.Тула	МС	24.08.2003	Дагаев ДС
5	23	АРХИПОВ	Кирилл	Антонович	СФО	Красноярский кр. г.Канск	КМС	05.04.2006	Агаджанян ЭО
5	28	ИБРАГИМОВ	Магомед	Юнусович	СПб	г.Санкт-Петербург	КМС	04.07.2003	Колбая ИМ Калмыков АА
7-8	11	ГАРУСОВ	Данил	Дмитриевич	ЦФО	Московская обл. г.Красногорск	МС	09.07.2005	Динаев ТМ Ванзяк ИС
7-8	24	БУРАСОВ	Михаил	Васильевич	ЦФО	Московская обл. г.Дмитров	КМС	12.12.2006	Бурасов ВМ
9	15	АЗИГОВ	Висхан	Вахаевич	СКФО	Чеченская Респ. г.Грозный	КМС	14.05.2004	Джанаев РА Салиев ММ
10-11	13	СЕМЕРИКОВ	Роман	Владимирович	УФО	Свердловская обл. г.Талица	КМС	07.05.2004	Ямов ИВ Басистов ДГ
10-11	26	ГАДЖИЕВ	Мурат	Заман оглы	СФО	Респ. Хакасия г.Абакан	КМС	25.02.2006	Кокояков ДВ Казыгашев ДВ
12-17	9	ЕРКАНАЛИЕВ	Дмитрий	Сергеевич	ЮФО	Астраханская обл. г.Астрахань	КМС	25.09.2006	Бурька МА
12-17	21	МАКСЮКОВ	Иван	Николаевич	СФО	Кемеровская обл. г.Белово	КМС	23.09.2006	Марченко ЮА Веселкин КВ
12-17	3	ГЕРГОВ	Тамерлан	Рустамович	ЮФО	Краснодарский кр. г.Краснодар	КМС	13.09.2004	Стрига ОН Тапунов ЮН
12-17	2	КОВАЛЕНКО	Богдан	Станиславович	ЮФО	Краснодарский кр. г.Анапа	КМС	27.06.2006	Оганезов АР Оганезов АР
12-17	14	МОИСЕЕВ	Роман	Вячеславович	ПФО	Оренбургская обл. г.Орск	КМС	12.01.2007	Сералин СА Желонкин ДС
12-17	20	ЧЕРВЯКОВ	Даниил	Павлович	ПФО	Кировская обл. г.Киров	КМС	12.03.2006	Губин ВВ
18-28	1	АБРАМОВ	Арсений	Даниилович	ЦФО	Владимирская обл. г. Владимир	КМС	29.12.2005	Кутырев ДС
18-28	25	БУЗНИК	Даниил	Иванович		ДНР г.Донецк	1р.	09.01.2007	Сивоконенко СЮ
18-28	5	РАДЖАБОВ	Гамид	Раджабович	СКФО	Ставропольский кр. с.Курсавка	КМС	03.12.2006	Лабазанова ЕБ Лабазанов ЛБ
18-28	19	АЛЕКСАНДРОВ	Вячеслав	Антонович	СЗФО	Ленинградская обл. г.Тосно	КМС	25.03.2006	Факеев МА
18-28	27	ДЫНЕНКОВ	Никита	Сергеевич	ПФО	Оренбургская обл. г.Орск	КМС	25.03.2007	Сералин СА
18-28	18	КРАЕВ	Артем	Игоревич	СЗФО	Калининградская обл. г.Калининград	КМС	01.09.2005	Волков АП
18-28	10	ЗУРАЕВ	Сослан	Анатольевич	СКФО	РСО-Алания г.Владикавказ	МС	06.06.2004	Кадиев НК
18-28	22	БАРАНОВ	Андрей	Викторович	ПФО	Нижегородская обл. г.Саров	КМС	07.04.2005	Трубин ВВ

18-28	4	БЕЗГОДОВ Даниил Александрович	УФО	ХМАО-Югра г.Сургут	КМС	07.06.2006	Шишмарев ВС
18-28	12	ТОЛМАЧЕВ Даниил Андреевич	ЮФО	Краснодарский кр. г.Краснодар	КМС	21.07.2005	Глыбчак АВ
18-28	8	МЕДЖИДОВ Шахбан Хабибулаевич	СКФО	Ставропольский кр. с.Курсавка	КМС	06.10.2003	Лабазанова ЕБ Крестникова ЕП

Гл. судья, ВК

Гл. секретарь, ВК



Г.А. Артеменко  
(г. Нижний Новгород)

А.Ю. Плаутина  
(г. Орел)

**Первенство России среди юношей и девушек 14-15, 16-17 лет,  
юниоров и юниорок 18-21 год по рукопашному бою  
(СМ № 2100340022033612 в ЕКП Минспорта на 2025 год)**

юниоры 18-21 год

28 чел.

24-31 марта 2025 года

**ПРОТОКОЛ ХОДА СОРЕВНОВАНИЙ**

г. Волгоград

Вес **73** кг

А				Ут А		3 место		МАРКАГАНОВ Евгений Пермский кр.		Б							
1	АБРАМОВ Арсений	КМС 29.12.2005	ЦФО Владимирская обл.	17	0:5	23	4:1	23	4:0	2	КОВАЛЕНКО Богдан	КМС 27.06.2006	ЮФО Краснодарский кр.	2			
17	МАРКАГАНОВ Евгений	МС 28.02.2004	ПФО Пермский кр.	0:5	2.07	15	4:0	11	3:19	Уд	2	КРАЕВ Артем	КМС 01.09.2005	СЗФО Калининградская обл.	18		
9	ЕРКАНАЛИЕВ Дмитрий	КМС 25.09.2006	ЮФО Астраханская обл.	9	4:1	23	5:0	17	4:0	ЯП	26	ЗУРАЕВ Сослан	МС 06.06.2004	СКФО РСО-Алания	10		
25	БУЗНИК Даниил	1р. 09.01.2007	ДНР	3:2	4.00	17	4:0	17	4.00	ЯП	0:5	26	ГАДЖИЕВ Мурат	КМС 25.02.2006	СФО Респ. Хакасия	26	
5	РАДЖАБОВ Гамид	КМС 03.12.2006	СКФО Ставропольский кр.	4.00	17	5:0	Уд	6	0:5	ЯП	0:5	6	САВЬКИН Роман	МС 24.08.2003	ЦФО Тульская обл.	6	
21	МАКСЮКОВ Иван	КМС 23.09.2006	СФО Кемеровская обл.	21	1:4	13	0:5	1	1 место	ЯП	5:0	6	БАРАНОВ Андрей	КМС 07.04.2005	ПФО Нижегородская обл.	22	
13	СЕМЕРИКОВ Роман	КМС 07.05.2004	УФО Свердловская обл.	13	0:5	13	2.40	7	1:4	ЯП	5:0	14	МОИСЕЕВ Роман	КМС 12.01.2007	ПФО Оренбургская обл.	14	
29								16	1:4			30					30
3	ГЕРГОВ Тамерлан	КМС 13.09.2004	ЮФО Краснодарский кр.	3	4:1	7	1:4	16	4:0			4	БЕЗГODOV Даниил	КМС 07.06.2006	УФО ХМАО-Югра	4	
19	АЛЕКСАНДРОВ Вячеслав	КМС 25.03.2006	СЗФО Ленинградская обл.	4:1	4.00	11	1:4	2	2 место			20	ЧЕРВЯКОВ Даниил	КМС 12.03.2006	ПФО Кировская обл.	20	
11	ГАРУСОВ Данил	МС 09.07.2005	ЦФО Московская обл.	11	1:4	11	4:0	МАЛКИН Дмитрий	г.Москва			28	ТОЛМАЧЕВ Даниил	КМС 21.07.2005	ЮФО Краснодарский кр.	12	
27	ДЫНЕНКОВ Никита	КМС 25.03.2007	ПФО Оренбургская обл.	4:1	4.00	7	1:4	16	4:0	ЯП	0:5	28	ИБРАГИМОВ Магомед	КМС 04.07.2003	СПб г. Санкт-Петербург	28	
7	МАЛКИН Дмитрий	МС 14.07.2003	МОС г.Москва	7	4:1	7	4.00	16	4:0			24	МЕДЖИДОВ Шахбан	КМС 06.10.2003	СКФО Ставропольский кр.	8	
23	АРХИПОВ Кирилл	КМС 05.04.2006	СФО Красноярский кр.	4:1	4.00	7	5:0	6	1:4	ЯП	4:0	24	БУРАСОВ Михаил	КМС 12.12.2006	ЦФО Московская обл.	24	
15	АЗИГОВ Висхан	КМС 14.05.2004	СКФО Чеченская Респ.	15	5:0	28	3:2	6	5:0	БП	4:0	16	АМИРОВ Магомед	МС 10.01.2004	ЮФО Астраханская обл.	16	
31						24	4:0	28	1.55			16					32
				Ут Б		3 место		САВЬКИН Роман Тульская обл.									



Гл. судья, ВК

Г.А. Артеменко  
(г. Нижний Новгород)

Гл. секретарь, ВК

А.Ю. Плаутина  
(г. Орел)

**Первенство России среди юношей и девушек 14-15, 16-17 лет,  
юниоров и юниорок 18-21 год по рукопашному бою  
(СМ № 2100340022033612 в ЕКП Минспорта на 2025 год)**

24-31 марта 2025 года

г. Волгоград

**ПРОТОКОЛ ЛИЧНЫХ РЕЗУЛЬТАТОВ**

юниоры 18-21 год				Вес	80	кг	22 чел.
Место	№ жр	Фамилия Имя Отчество	ФО	Субъект РФ	Разряд (звание)	Дата рождения	Тренер
1	11	СЕРГИЕНКО Максим Игоревич	СФО	Кемеровская обл. г.Новокузнецк	КМС	17.07.2003	Калистратов ИП Грабко ИА
2	14	КУФАЕВ Максим Валентинович	ЮФО	Астраханская обл. г.Астрахань	КМС	24.10.2005	Бурька МА
3	15	ФЕДОСЕЙСКИЙ Владислав Викторович	ЦФО	Брянская обл. г.Брянск	МС	07.05.2004	Королев АН
3	10	ГУБАЧЕВ Георгий Алексеевич	УФО	ХМАО-Югра г.Мегион	КМС	03.10.2006	Осипов АИ
5	13	ЕРМИЛОВ Глеб Владимирович	ЮФО	Волгоградская обл. г.Михайловка	1р.	05.03.2007	Горохович АА
5	12	БОРЗОВ Игорь Игоревич	ЦФО	Московская обл. г.Егорьевск	КМС	24.10.2003	Ерёмин СС Куликов КЕ
7-8	19	ЕЛКИН Артём Евгеньевич	СПб	г.Санкт-Петербург	КМС	16.10.2005	Мирзабеков МА
7-8	22	НАЗАРОВ Алан Германович	ЦФО	Владимирская обл. г. Владимир	КМС	08.08.2005	Катин НА Олейник АЛ
9-10	9	ВИНГЕРТ Александр Николаевич	СКФО	Ставропольский кр. г.Ставрополь	КМС	11.11.2005	Светачев АВ
9-10	8	СЕЛЕЗНЁВ Артём Александрович	МОС	г.Москва	КМС	06.11.2004	Ефременко МА
11-16	17	ЧОМСКИ Алексей Викторович	ЦФО	Московская обл. г.Красногорск	МС	07.06.2004	Динаев ТМ Ванзяк ИС
11-16	5	УЛИМОВ Семён Романович	ПФО	Нижегородская обл. г.Саров	КМС	04.03.2005	Трубин ВВ
11-16	7	АПШЕВ Алим Абубекирович	ЮФО	Краснодарский кр. г.Краснодар	КМС	09.08.2003	Стрига ОН Тапунов ЮН
11-16	18	МАГАМАЕВ Даниил Магомедович	ЮФО	Ростовская обл. г.Ростов-на-Дону	КМС	30.07.2005	Юндин АН
11-16	20	АХМАДОВ Биалал Хаважевич	ЮФО	Краснодарский кр. г.Краснодар	КМС	25.10.2005	Стрига ОН Тапунов ЮН
11-16	16	ПРОХОРОВ Даниил Олегович	СФО	Кемеровская обл. г.Белово	КМС	24.05.2006	Марченко ЮА Веселкин КВ
17-22	1	ЛЕЛЮХИН Денис Сергеевич	СЗФО	Ленинградская обл. г.Тосно	КМС	21.07.2004	Гамидуллаев РИ Гамидуллаев РИ
17-22	21	ПОЗДЕЕВ Михаил Николаевич	МОС	г.Москва	КМС	06.08.2003	Ефременко МА
17-22	3	АНТОНОВ Кирилл Аленович	ЦФО	Курская обл. г.Курск	КМС	19.04.2005	Арепьев ДМ
17-22	2	САПРОНОВ Артём Николаевич	ЮФО	Волгоградская обл. г.Волгоград	1р.	26.09.2006	Горохович АА
17-22	6	АСТАФЬЕВ Данил Сергеевич	ДФО	Приморский кр. г.Уссурийск	1р.	17.03.2007	Павлов РЕ
17-22	4	КОЗЛОВСКИЙ Марк Андреевич	СЗФО	Ленинградская обл. г.Гатчина	1р.	23.02.2006	Козловский АГ Дробинин АВ

Гл. судья, ВК

Гл. секретарь, ВК



Г.А. Артеменко  
(г. Нижний Новгород)

А.Ю. Плаутина  
(г. Орел)

**Первенство России среди юношей и девушек 14-15, 16-17 лет,  
юниоров и юниорок 18-21 год по рукопашному бою  
(СМ № 2100340022033612 в ЕКП Минспорта на 2025 год)**

юниоры 18-21 год

22 чел.

24-31 марта 2025 года

**ПРОТОКОЛ ХОДА СОРЕВНОВАНИЙ**

г. Волгоград

Вес **80** кг

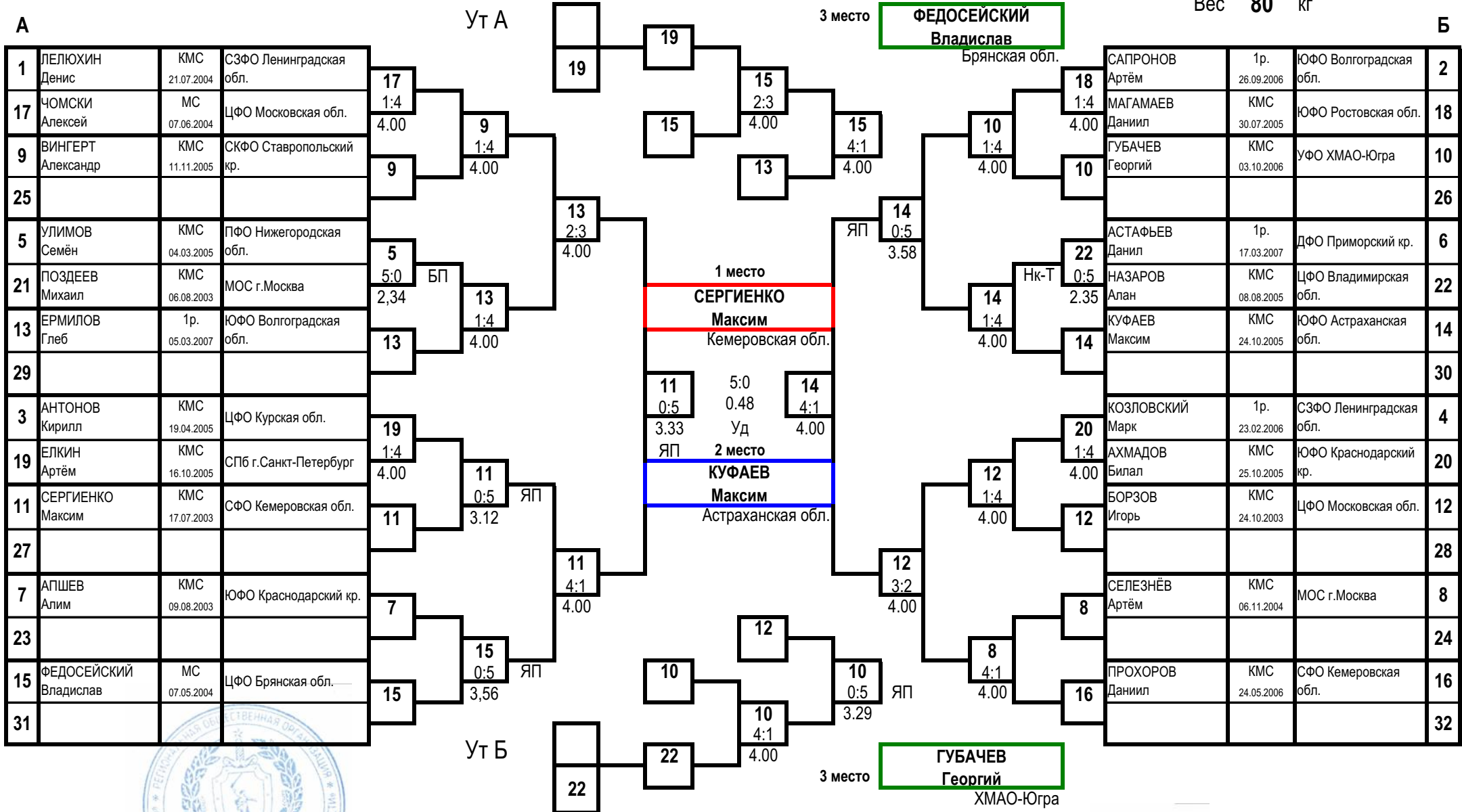

Гл. судья, ВК

Г.А. Артеменко  
(г. Нижний Новгород)

Гл. секретарь, ВК

А.Ю. Плаутина  
(г. Орел)

**Первенство России среди юношей и девушек 14-15, 16-17 лет,  
юниоров и юниорок 18-21 год по рукопашному бою  
(СМ № 2100340022033612 в ЕКП Минспорта на 2025 год)**

24-31 марта 2025 года

г. Волгоград

**ПРОТОКОЛ ХОДА СОРЕВНОВАНИЙ**

юниоры 18-21 год

Вес **88** кг

8 чел.

**А**

1	ПОТАШЕВ Илья	КМС 29.09.2005	СЗФО Калининградская обл.
5	ТЕН Владислав	КМС 23.10.2003	СКФО Ставропольский кр.
3	БОРОЗДНЯК Ростислав	КМС 19.11.2004	ЦФО Курская обл.
7	ДЖАРУЛЛАЕВ Абуюсуп	КМС 17.09.2004	СКФО Ставропольский кр.

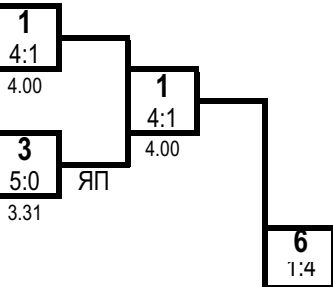

1 место

**ЧЕРКАССКИЙ Виктор**

Ставропольский кр.

**Б**

2	КАРКАЕВ Омар	КМС 02.12.2004	МОС г.Москва
6	ЧЕРКАССКИЙ Виктор	МС 01.01.2004	СКФО Ставропольский кр.
4	МАХМУДОВ Юсуф	КМС 29.07.2006	ЮФО Астраханская обл.
8	МОРОЗОВ Арсений	КМС 12.03.2007	СЗФО Вологодская обл.

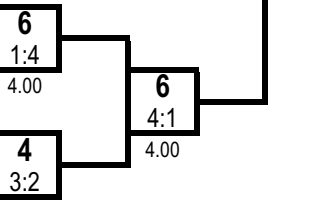

2 место

**ПОТАШЕВ Илья**

Калининградская обл.

Ут А

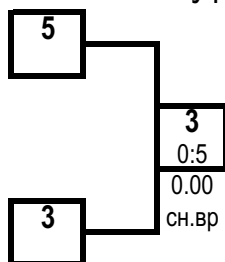

Ут Б

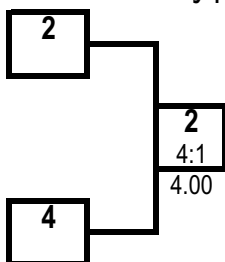

3 место

**БОРОЗДНЯК Ростислав**

Курская обл.

3 место

**КАРКАЕВ Омар**

г.Москва

**ПРОТОКОЛ ЛИЧНЫХ РЕЗУЛЬТАТОВ**

Место	№ жр	Фамилия	Имя	Отчество	ФО	Субъект РФ, муниципалитет	Разряд (звание)	Дата рождения	Тренер
1	6	ЧЕРКАССКИЙ	Виктор	Юрьевич	СКФО	Ставропольский кр. с.Курсавка	МС	01.01.2004	Лабазанова ЕБ Мусаев СС
2	1	ПОТАШЕВ	Илья	Александрович	СЗФО	Калининградская обл. г.Калининград	КМС	29.09.2005	Волков АП
3	3	БОРОЗДНЯК	Ростислав	Александрович	ЦФО	Курская обл. г.Курск	КМС	19.11.2004	Подгорный АВ
3	2	КАРКАЕВ	Омар	Мурадинович	МОС	г.Москва	КМС	02.12.2004	Ефременко МА
5	5	ТЕН	Владислав	Вячеславович	СКФО	Ставропольский кр. с.Курсавка	КМС	23.10.2003	Лабазанова ЕБ Лабазанов ЛБ
5	4	МАХМУДОВ	Юсуф	Тамерланович	ЮФО	Астраханская обл. г.Астрахань	КМС	29.07.2006	Наврузов ИЛ Бурька МА
7-8	7	ДЖАРУЛЛАЕВ	Абуюсуп	Магомедсаидович	СКФО	Ставропольский кр. с.Курсавка	КМС	17.09.2004	Лабазанова ЕБ Лабазанов ЛБ
7-8	8	МОРОЗОВ	Арсений	Витальевич	СЗФО	Вологодская обл. г.Вологда	КМС	12.03.2007	Лапин СА

Гл. судья, ВК

Г.А. Артеменко  
(г. Нижний Новгород)

Гл. секретарь, ВК

А.Ю. Плаутина  
(г. Орел)



Первенство России среди юношей и девушек 14-15, 16-17 лет,  
юниоров и юниорок 18-21 год по рукопашному бою  
(СМ № 2100340022033612 в ЕКП Минспорта на 2025 год)

24-31 марта 2025 года

г. Волгоград

ПРОТОКОЛ ЛИЧНЫХ РЕЗУЛЬТАТОВ

юниоры 18-21 год

Вес **97** кг

**11** чел.

Место	№ жр	Фамилия Имя Отчество	ФО	Субъект	Разряд (звание)	Дата рождения	Тренер
1	7	ОЦЕБРИК Станислав Вадимович	ПФО	Оренбургская обл. г.Орск	МС	14.02.2005	Сералин СА Желонкин ДС
2	8	ЯЦЫНА Георгий Максимович	СЗФО	Калининградская обл. г.Калининград	КМС	11.05.2005	Волков АП
3	9	ГАЛКИН Александр Павлович	ПФО	Самарская обл. г.Тольятти	КМС	11.06.2005	Цибарт ВВ Цибарт АВ
3	2	КОМБАРОВ Родион Дмитриевич	СПб	г.Санкт-Петербург	КМС	18.03.2004	Колбая ИМ Калмыков АА
5	3	МАМБЕТТУРГАНОВ Темирлан Мамбеттурганович	СПб	г.Санкт-Петербург	1р.	10.10.2003	Лободина ИА
5	4	ЧЕРВЯКОВ Кирилл Николаевич	ПФО	Нижегородская обл. г.Кулебаки	КМС	07.08.2003	Щукин АА
7-8	5	ТАГИРОВ Гаджи-Мурад Хазбулаевич	СКФО	Ставропольский кр. с.Курсавка	КМС	23.05.2006	Лабазанова ЕБ Лабазанов ЛБ
7-8	6	КОСТЮЧЕНКО Егор Константинович	ЮФО	Краснодарский кр. г.Краснодар	КМС	07.06.2005	Гайдуков ИИ Холкин ДС
9-11	1	БУЗАКОВ Илья Сергеевич	ПФО	Респ. Мордовия г.Саранск	1р.	24.10.2003	Козлов АГ
9-11	11	ИБРАГИМОВ Исмаил Русланович	ЮФО	Краснодарский кр. г.Краснодар	КМС	06.02.2004	Стрига ОН Тапунов ЮН
9-11	10	АБДУЛЬМЯНОВ Давид Рафикович	ПФО	Респ. Мордовия г.Саранск	1р.	15.02.2006	Козлов АГ

Гл. судья, ВК

Гл. секретарь, ВК



Г.А. Артеменко  
(г. Нижний Новгород)

А.Ю. Плаутина  
(г. Орел)

**Первенство России среди юношей и девушек 14-15, 16-17 лет,  
юниоров и юниорок 18-21 год по рукопашному бою  
(СМ № 2100340022033612 в ЕКП Минспорта на 2025 год)**

24-31 марта 2025 года

г. Волгоград

**ПРОТОКОЛ ХОДА СОРЕВНОВАНИЙ**

юниоры 18-21 год

Вес **97** кг 11 чел.

**А**

1	БУЗАКОВ Илья	1р. 24.10.2003	ПФО Респ. Мордовия	9			
9	ГАЛКИН Александр	КМС 11.06.2005	ПФО Самарская обл.	0:5	Уд	9	
5	ТАГИРОВ Гаджи-Мурад	КМС 23.05.2006	СКФО Ставропольский кр.	5		4:1	
13						4.00	
3	МАМБЕТТУРГАНО В	1р. 10.10.2003	СПб г.Санкт- Петербург	3		7	
11	ИБРАГИМОВ Исмаил	КМС 06.02.2004	ЮФО Краснодарский кр.	3:2		2:3	
7	ОЦЕБРИК Станислав	МС 14.02.2005	ПФО Оренбургская обл.	7		4.00	
15							

1 место

**ОЦЕБРИК Станислав**

Оренбургская обл.

2 место

**ЯЦЫНА Георгий**

Калининградская обл.

**Б**

2	КОМБАРОВ Родион	КМС 18.03.2004	СПб г.Санкт- Петербург	2			
10	АБДУЛЬМЯНОВ Давид	1р. 15.02.2006	ПФО Респ. Мордовия	4:1		7	
6	КОСТЮЧЕНКО Егор	КМС 07.06.2005	ЮФО Краснодарский кр.	6		5:0	
14						1.55	
4	ЧЕРВЯКОВ Кирилл	КМС 07.08.2003	ПФО Нижегородская обл.	4		БП	
12							
8	ЯЦЫНА Георгий	КМС 11.05.2005	СЗФО Калининградская обл.	8		3:2	
16						4.00	

3 место

**ГАЛКИН Александр**

Самарская обл.

3 место

**КОМБАРОВ Родион**

г.Санкт-Петербург

Ут А

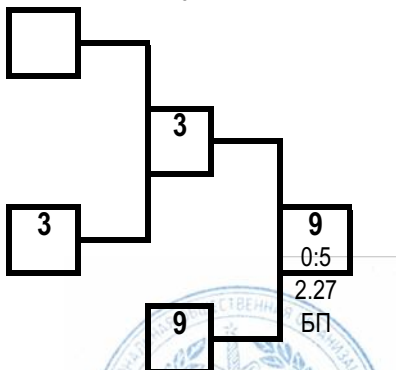

Ут Б

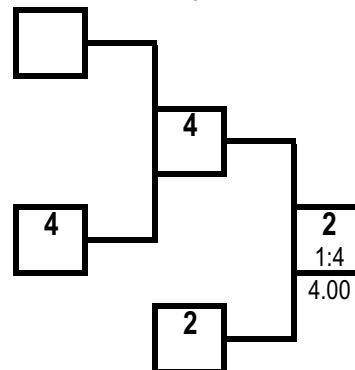

Гл. судья, ВК

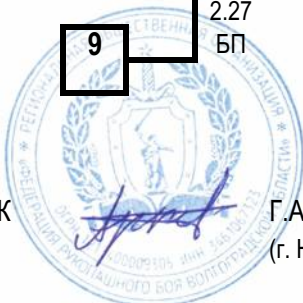

Г.А. Артеменко  
(г. Нижний Новгород)

Гл. секретарь, ВК

А.Ю. Плаутина  
(г. Орел)

**Первенство России среди юношей и девушек 14-15, 16-17 лет,  
юниоров и юниорок 18-21 год по рукопашному бою  
(СМ № 2100340022033612 в ЕКП Минспорта на 2025 год)**

24-31 марта 2025 года

г. Волгоград

**ПРОТОКОЛ ЛИЧНЫХ РЕЗУЛЬТАТОВ**

юниоры 18-21 год

Вес **97+** кг

11 чел.

Место	№ жр	Фамилия Имя Отчество	ФО	Субъект	Разряд (звание)	Дата рождения	Тренер
1	8	ГАДЖИКЕРИМОВ Шамиль Фирудинович	СКФО	Ставропольский кр. с.Курсавка	МС	05.11.2003	Лабазанова ЕБ Лабазанов ЛБ
2	5	СЛЫШКОВ Матвей Сергеевич	СФО	Кемеровская обл. г.Топки	КМС	31.08.2005	Грабко ИА
3	3	ПЬЯНЗОВ Михаил Анатольевич	ПФО	Респ. Мордовия г.Саранск	КМС	24.01.2005	Козлов АГ
3	4	ТАШБАЕВ Амир Ботирович	ЦФО	Тверская обл. г.Тверь	КМС	18.11.2005	Иванов ЕВ
5	1	ПЕТРЕНКО Владимир Александрович	СКФО	Ставропольский кр. с.Курсавка	КМС	22.10.2003	Лабазанова ЕБ Мусаев СС
5	6	ЗАКАРЬЯЕВ Мурад Абдулкагирович	УФО	ХМАО-Югра г.Нягань	КМС	01.02.2006	Васильев ЕИ
7-8	7	САЙДЯШЕВ Иван Олегович	УФО	Челябинская обл. г.Челябинск	КМС	28.02.2005	Мисбахов ВН
7-8	2	ЛОБКОВ Даниил Александрович	ЦФО	Костромская обл. г.Нерехта	КМС	14.11.2006	Каштылов ОВ
9-11	9	СОКОЛОВ Иван Дмитриевич	СПб	г.Санкт-Петербург	1р.	24.08.2004	Лободина ИА
9-11	11	КОЗОДАЕВ Максим Олегович	ЦФО	Липецкая обл. г.Липецк	1р.	21.03.2005	Денисов ДО
9-11	10	БИТЮЦКИЙ Данила Сергеевич	МОС	г.Москва	1р.	14.05.2006	Козлов АА

Гл. судья, ВК

Гл. секретарь, ВК



Г.А. Артеменко  
(г. Нижний Новгород)

А.Ю. Плаутина  
(г. Орел)

**Первенство России среди юношей и девушек 14-15, 16-17 лет,  
юниоров и юниорок 18-21 год по рукопашному бою  
(СМ № 2100340022033612 в ЕКП Минспорта на 2025 год)**

24-31 марта 2025 года

г. Волгоград

**ПРОТОКОЛ ХОДА СОРЕВНОВАНИЙ**

юниоры 18-21 год

Вес **97+** кг 11 чел.

**А**

1	ПЕТРЕНКО Владимир	КМС 22.10.2003	СКФО Ставропольский кр.	1
9	СОКОЛОВ Иван	1р. 24.08.2004	СПб г.Санкт-Петербург	3:2 4.00
5	СЛЫШКОВ Матвей	КМС 31.08.2005	СФО Кемеровская обл.	5
13				
3	ПЬЯНЗОВ Михаил	КМС 24.01.2005	ПФО Респ. Мордовия	3
11	КОЗОДАЕВ Максим	1р. 21.03.2005	ЦФО Липецкая обл.	5:0 0.58 ЯП
7	САИДЯШЕВ Иван	КМС 28.02.2005	УФО Челябинская обл.	7
15				

1 место

**ГАДЖИКЕРИМОВ Шамиль**

Ставропольский кр.

2 место

**СЛЫШКОВ Матвей**

Кемеровская обл.

**Б**

2	ЛОБКОВ	КМС 14.11.2006	ЦФО Костромская обл.	2
10	БИТЮЦКИЙ Данила	1р. 14.05.2006	МОС г.Москва	3:2 4.00
6	ЗАКАРЬЯЕВ Мурад	КМС 01.02.2006	УФО ХМАО-Югра	6
14				
4	ТАШБАЕВ Амир	КМС 18.11.2005	ЦФО Тверская обл.	4
12				
8	ГАДЖИКЕРИМОВ Шамиль	МС 05.11.2003	СКФО Ставропольский кр.	8
16				

3 место

**ПЬЯНЗОВ Михаил**

Респ. Мордовия

3 место

**ТАШБАЕВ Амир**

Тверская обл.

УТ А

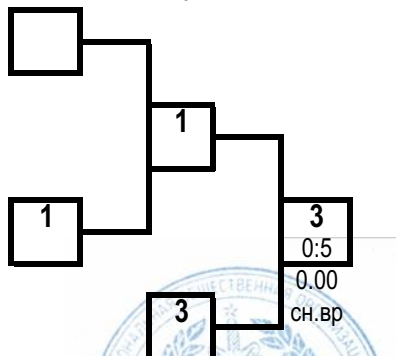

УТ Б

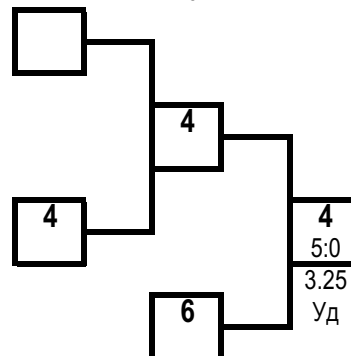

Гл. судья, ВК

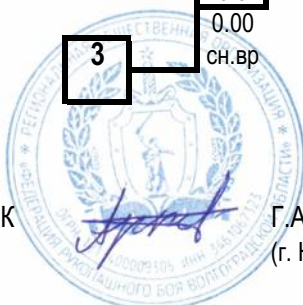

Г.А. Артеменко  
(г. Нижний Новгород)

Гл. секретарь, ВК

А.Ю. Плаутина  
(г. Орел)

**Первенство России среди юношей и девушек 14-15, 16-17 лет,  
юниоров и юниорок 18-21 год по рукопашному бою  
(СМ № 2100340022033612 в ЕКП Минспорта на 2025 год)**

24-31 марта 2025 года

г. Волгоград

**ПРОТОКОЛ ЛИЧНЫХ РЕЗУЛЬТАТОВ**

юниорки 18-21 год

Вес **48** кг

13 чел.

Место	№ жр	Фамилия Имя Отчество	ФО	Субъект	Разряд (звание)	Дата рождения	Тренер
1	7	ХАЧАТУРЯН Карина Анаровна	МОС	г.Москва	МС	23.09.2003	Казымов ДИО Фокина НВ
2	8	НИКИШИНА Виктория Романовна	ЦФО	Тульская обл. г.Тула	КМС	05.11.2005	Мешконогих АМ Дагаев ДС
3	13	ФЕДОРОВА Александра Дмитриевна	ЦФО	Смоленская обл. г.Рославль	КМС	05.11.2005	Сапожников ДВ
3	2	ГАВРИЛОВА Варвара Сергеевна	ЮФО	Волгоградская обл. г.Волгоград	1р.	05.02.2007	Горохович АА
5	3	СНЕЖКО Диана Вячеславовна	СКФО	Ставропольский кр. с.Курсавка	КМС	20.12.2006	Лабазанова ЕБ Лабазанов ЛБ
5	12	ТЕЛЬБЕЗЕКОВА Ирина Олеговна	СФО	Кемеровская обл. г.Новокузнецк	КМС	09.06.2003	Аминов ДГ
7-8	1	СЕРГЕЕВА Екатерина Михайловна	ПФО	Самарская обл. г.Тольятти	МС	29.08.2005	Цибарт ВВ Цибарт АВ
7-8	6	АНИКИНА Варвара Вадимовна	СЗФО	Калининградская обл. г.Калининград	1р.	07.09.2006	Волков АП
9-13	9	НУДЬГА Мария Андреевна	УФО	Свердловская обл. г.Алапаевск	КМС	14.06.2004	Мельников СВ
9-13	5	САРБАЕВА Ралина Сабрбековна	ЮФО	Краснодарский кр. г.Краснодар	КМС	08.10.2003	Стрига ОН Тапунов ЮН
9-13	11	ШИПИЛКИНА Ксения Николаевна	ЦФО	Липецкая обл. г.Грязи	1р.	21.12.2006	Коростинский ВН Сафонов МИ
9-13	10	НОВИЧЕНКОВА Виктория Романовна	ЦФО	Смоленская обл. г.Рославль	1р.	07.06.2006	Сапожников ДВ
9-13	4	ДЗОБЕЛОВА София Олеговна	СПб	г.Санкт-Петербург	МС	26.05.2005	Лободина ИА

Гл. судья, ВК

Гл. секретарь, ВК



Г.А. Артеменко  
(г. Нижний Новгород)

А.Ю. Плаутина  
(г. Орел)

**Первенство России среди юношей и девушек 14-15, 16-17 лет,  
юниоров и юниорок 18-21 год по рукопашному бою  
(СМ № 2100340022033612 в ЕКП Минспорта на 2025 год)**

24-31 марта 2025 года

г. Волгоград

**ПРОТОКОЛ ХОДА СОРЕВНОВАНИЙ**

юниорки 18-21 год

Вес **48** кг 13 чел.

**А**

1	СЕРГЕЕВА Екатерина	МС 29.08.2005	ПФО Самарская обл.	1
9	НУДЬГА Мария	КМС 14.06.2004	УФО Свердловская обл.	4:1 4.00
5	САРБАЕВА Ралина	КМС 08.10.2003	ЮФО Краснодарский кр.	13 1:4 4.00
13	ФЕДОРОВА Александра	КМС 05.11.2005	ЦФО Смоленская обл.	13 1:4 4.00
3	СНЕЖКО Диана	КМС 20.12.2006	СКФО Ставропольский кр.	3 3:2 4.00
11	ШИПИЛКИНА Ксения	1р. 21.12.2006	ЦФО Липецкая обл.	7 1:4 4.00
7	ХАЧАТУРЯН Карина	МС 23.09.2003	МОС г.Москва	7
15				

1 место

**ХАЧАТУРЯН Карина**

г.Москва

2 место

**НИКИШИНА Виктория**

Тульская обл.

**Б**

2	ГАВРИЛОВА Варвара	1р. 05.02.2007	ЮФО Волгоградская обл.	2
10	НОВИЧЕНКОВА Виктория	1р. 07.06.2006	ЦФО Смоленская обл.	5:0 2.00 ЯП
6	АНИКИНА Варвара	1р. 07.09.2006	СЗФО Калининградская обл.	2 4:1 4.00
14				6
4	ДЗОБЕЛОВА София	МС 26.05.2005	СПб г.Санкт-Петербург	12 1:4 4.00
12	ТЕЛЬБЕЗЕКОВА Ирина	КМС 09.06.2003	СФО Кемеровская обл.	8 0:5 2.14 ЯП
8	НИКИШИНА Виктория	КМС 05.11.2005	ЦФО Тульская обл.	8
16				

7  
4:1  
4.00

3 место

**ФЕДОРОВА Александра**

Смоленская обл.

3 место

**ГАВРИЛОВА Варвара**

Волгоградская обл.

Ут А

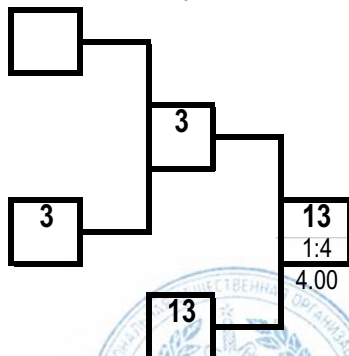

Ут Б

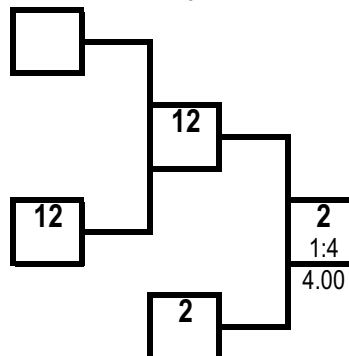

Гл. судья, ВК

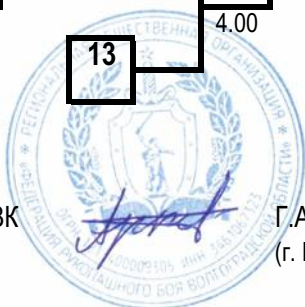

Г.А. Артеменко  
(г. Нижний Новгород)

Гл. секретарь, ВК

А.Ю. Плаутина  
(г. Орел)

**Первенство России среди юношей и девушек 14-15, 16-17 лет,  
юниоров и юниорок 18-21 год по рукопашному бою  
(СМ № 2100340022033612 в ЕКП Минспорта на 2025 год)**

24-31 марта 2025 года

г. Волгоград

**ПРОТОКОЛ ЛИЧНЫХ РЕЗУЛЬТАТОВ**

юниорки 18-21 год

Вес **53** кг

13 чел.

Место	№ жр	Фамилия Имя Отчество	ФО	Субъект	Разряд (звание)	Дата рождения	Тренер
1	3	ЛУЦЕНКО Софья Александровна	СКФО	Ставропольский кр. г.Ставрополь	КМС	12.01.2006	Резюк АА
2	8	ШУБИНА Александра Юрьевна	ЦФО	Тульская обл. г.Тула	МС	02.09.2003	Дагаев ДС
3	13	КОЧ Севал-Ольга Хилмиевна	ЮФО	Краснодарский кр. г.Анапа	КМС	12.01.2005	Таловский АА
3	6	УСОЛЬЦЕВА Серафима Александровна	ДФО	Амурская обл. г.Благовещенск	КМС	11.07.2005	Молчанов АЮ Воейков ДО
5	7	КУЛТУМЕНОВА Элина Артуровна	СПб	г.Санкт-Петербург	КМС	12.08.2005	Лободина ИА
5	4	БЕБКО Анастасия Романовна	ЮФО	Ростовская обл. г.Волгодонск	1р.	19.07.2005	Новикова АМ
7-8	11	УЛЬЯНОВА Алина Владимировна	ЦФО	Смоленская обл. г.Смоленск	1р.	23.04.2006	Иванов АС
7-8	9	МАЛЫШЕВА Юлиана Сергеевна	СЗФО	Респ. Коми г.Сосногорск	МС	06.07.2004	Субботин КВ
9	10	ИВАНОВА Ирина Андреевна	СФО	Новосибирская обл. г.Куйбышев	1р.	08.11.2006	Абдульменов РГ
10-13	1	НАСЕДКИНА Александра Сергеевна	ЦФО	Липецкая обл. г.Липецк	КМС	26.03.2004	Коростинский ВН Сафонов МИ
10-13	5	ЗЛОБИНА Виолетта Михайловна	ПФО	Пермский кр. г.Чайковский	1р.	07.07.2006	Мальцев ГС
10-13	2	ЗОТОВА Вероника Тимофеевна	ЦФО	Московская обл. г.Солнечногорск	2р.	29.03.2006	Манухин РВ Манухин ВВ
10-13	12	ШИРШОВА Анна Александровна	УФО	Челябинская обл. г.Троицк	КМС	21.12.2005	Свиридов АС

Гл. судья, ВК

Гл. секретарь, ВК



Г.А. Артеменко  
(г. Нижний Новгород)

А.Ю. Плаутина  
(г. Орел)

**Первенство России среди юношей и девушек 14-15, 16-17 лет,  
юниоров и юниорок 18-21 год по рукопашному бою  
(СМ № 2100340022033612 в ЕКП Минспорта на 2025 год)**

24-31 марта 2025 года

г. Волгоград

**ПРОТОКОЛ ХОДА СОРЕВНОВАНИЙ**

юниорки 18-21 год

Вес **53** кг 13 чел.

**А**

1	НАСЕДКИНА Александра	КМС 26.03.2004	ЦФО Липецкая обл.	9	
9	МАЛЫШЕВА Юлиана	МС 06.07.2004	СЗФО Респ. Коми	1:4 4.00	
5	ЗЛОБИНА Виолетта	1р. 07.07.2006	ПФО Пермский кр.	13	
13	КОЧ Севал-Ольга	КМС 12.01.2005	ЮФО Краснодарский кр.	2:3 4.00	
3	ЛУЦЕНКО Софья	КМС 12.01.2006	СКФО Ставропольский кр.	3	
11	УЛЬЯНОВА Алина	1р. 23.04.2006	ЦФО Смоленская обл.	5:0 1.20	
7	КУЛТУМЕНОВА Элина	КМС 12.08.2005	СПб г. Санкт-Петербург	7	
15					

1 место

**ЛУЦЕНКО Софья**

Ставропольский кр.

2 место

**ШУБИНА Александра**

Тульская обл.

**Б**

2	ЗОТОВА Вероника	2р. 29.03.2006	ЦФО Московская обл.	10	
10	ИВАНОВА Ирина	1р. 08.11.2006	СФО Новосибирская обл.	0:5 2.10	Уд
6	УСОЛЬЦЕВА Серафима	КМС 11.07.2005	ДФО Амурская обл.	6	
14					
4	БЕБКО Анастасия	1р. 19.07.2005	ЮФО Ростовская обл.	4	
12	ШИРШОВА Анна	КМС 21.12.2005	УФО Челябинская обл.	4:1 4.00	
8	ШУБИНА Александра	МС 02.09.2003	ЦФО Тульская обл.	8	
16					

3

4:1

4.00

3 место

**КОЧ Севал-Ольга**

Краснодарский кр.

3 место

**УСОЛЬЦЕВА Серафима**

Амурская обл.

Ут А

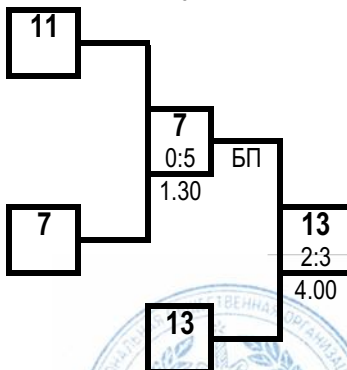

Ут Б

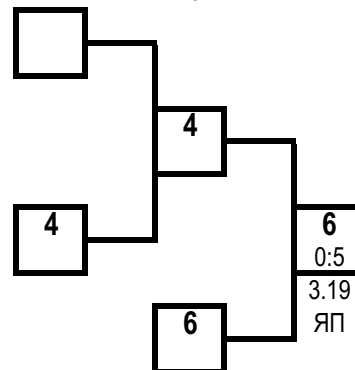

Гл. судья, ВК

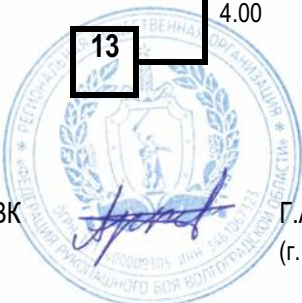

Г.А. Артеменко  
(г. Нижний Новгород)

Гл. секретарь, ВК

А.Ю. Плаутина  
(г. Орел)



**Первенство России среди юношей и девушек 14-15, 16-17 лет,  
юниоров и юниорок 18-21 год по рукопашному бою  
(СМ № 2100340022033612 в ЕКП Минспорта на 2025 год)**

24-31 марта 2025 года

г. Волгоград

**ПРОТОКОЛ ЛИЧНЫХ РЕЗУЛЬТАТОВ**

юниорки 18-21 год

Вес **58** кг

12 чел.

Место	№ жр	Фамилия Имя Отчество	ФО	Субъект	Разряд (звание)	Дата рождения	Тренер
1	6	ВИНОГРАДОВА Стелла Сергеевна	МОС	г.Москва	МС	16.07.2003	Козлов АА
2	9	КОЧ Фатма-Мария Хилмиевна	ЮФО	Краснодарский кр. г.Анапа	КМС	13.06.2003	Таловский АА
3	7	САЛАМОВА Руслана Раминовна	ПФО	Самарская обл. г.Тольятти	МС	13.04.2005	Цибарт ВВ Цибарт ЯВ
3	8	ИВАЩЕНКОВА Владлена Дмитриевна	ЦФО	Брянская обл. г.Брянск	МС	05.02.2004	Королев АН
5	5	КОВАЛЬЧУК Ольга Алексеевна	ДФО	Приморский кр. г.Находка	КМС	07.02.2006	Шахвердиев РАО
5	2	УВАРКИНА Татьяна Сергеевна	ЦФО	Липецкая обл. г.Липецк	КМС	09.01.2007	Набатников ПВ
7	1	КОТИК Агата Владимировна		ДНР г.Донецк	1р.	27.08.2005	Сивоконенко СЮ
8-9	3	ТОЧИЛКИНА Софья Алексеевна	МОС	г.Москва	КМС	26.05.2006	Ефременко МА Гарницкий АВ
8-9	12	НАЗИМКИНА Екатерина Андреевна	СПб	г.Санкт-Петербург	КМС	16.03.2006	Гамидуллаев РИ Хыбыртов РБ
10-12	11	КОСЕНКОВА София Олеговна	ЦФО	Брянская обл. г.Брянск	КМС	27.05.2006	Королев АН
10-12	10	ДАРМОСТУК Анастасия Андреевна	ЮФО	Краснодарский кр. г.Тимошевск	КМС	12.06.2005	Бойко АА
10-12	4	АКЕЛИ Валерия Артуровна	ЮФО	Ростовская обл. г.Шахты	1р.	04.01.2007	Аветисян МА

Гл. судья, ВК

Гл. секретарь, ВК



Г.А. Артеменко  
(г. Нижний Новгород)

А.Ю. Плаутина  
(г. Орел)

**Первенство России среди юношей и девушек 14-15, 16-17 лет,  
юниоров и юниорок 18-21 год по рукопашному бою  
(СМ № 2100340022033612 в ЕКП Минспорта на 2025 год)**

24-31 марта 2025 года

г. Волгоград

**ПРОТОКОЛ ХОДА СОРЕВНОВАНИЙ**

юниорки 18-21 год

Вес **58** кг 12 чел.

**А**

1	КОТИК Агата	1р. 27.08.2005	ДНР
9	КОЧ Фатма-Мария	КМС 13.06.2003	ЮФО Краснодарский кр.
5	КОВАЛЬЧУК Ольга	КМС 07.02.2006	ДФО Приморский кр.
13			
3	ТОЧИЛКИНА Софья	КМС 26.05.2006	МОС г.Москва
11	КОСЕНКОВА София	КМС 27.05.2006	ЦФО Брянская обл.
7	САЛАМОВА Руслана	МС 13.04.2005	ПФО Самарская обл.
15			

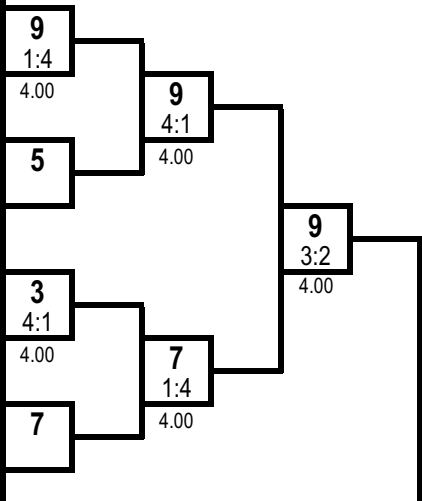

- 1 место  
**ВИНОГРАДОВА Стелла**  
г.Москва
- 2 место  
**КОЧ Фатма-Мария**  
Краснодарский кр.

**Б**

2	УВАРКИНА Татьяна	КМС 09.01.2007	ЦФО Липецкая обл.
10	ДАРМОСТУК Анастасия	КМС 12.06.2005	ЮФО Краснодарский кр.
6	ВИНОГРАДОВА Стелла	МС 16.07.2003	МОС г.Москва
14			
4	АКЕЛИ Валерия	1р. 04.01.2007	ЮФО Ростовская обл.
12	НАЗИМКИНА Екатерина	КМС 16.03.2006	СПб г.Санкт- Петербург
8	ИВАЩЕНКОВА Владлена	МС 05.02.2004	ЦФО Брянская обл.
16			

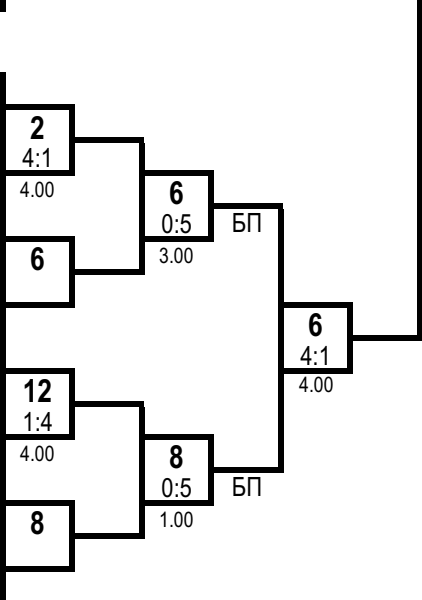

- 3 место  
**САЛАМОВА Руслана**  
Самарская обл.
- 3 место  
**ИВАЩЕНКОВА Владлена**  
Брянская обл.

Ут А

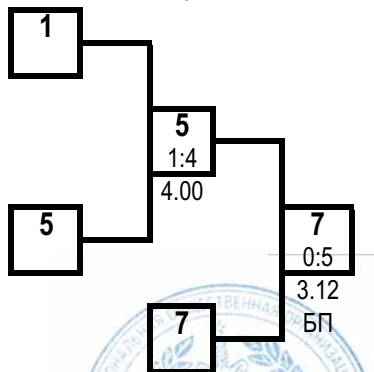

Ут Б

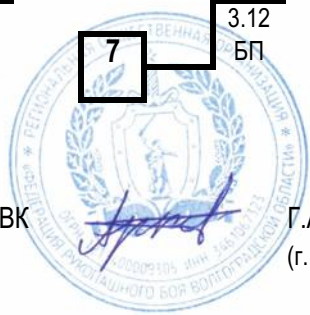
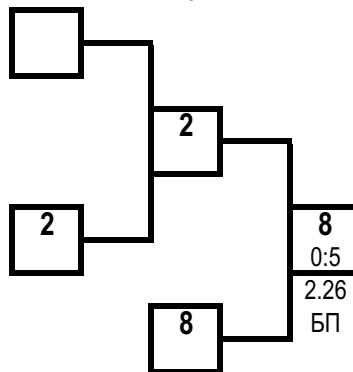

Гл. судья, ВК

Г.А. Артеменко  
(г. Нижний Новгород)

Гл. секретарь, ВК

А.Ю. Плаутина  
(г. Орел)

**Первенство России среди юношей и девушек 14-15, 16-17 лет,  
юниоров и юниорок 18-21 год по рукопашному бою  
(СМ № 2100340022033612 в ЕКП Минспорта на 2025 год)**

24-31 марта 2025 года

г. Волгоград

**ПРОТОКОЛ ЛИЧНЫХ РЕЗУЛЬТАТОВ**

юниорки 18-21 год

Вес **64** кг

11 чел.

Место	№ жр	Фамилия Имя Отчество	ФО	Субъект	Разряд (звание)	Дата рождения	Тренер
1	7	ЕГОРОВА Мария Сергеевна	МОС	г.Москва	МС	15.05.2003	Егорова МС
2	8	КОЗЛОВА Наталья Александровна	СКФО	Ставропольский кр. г.Ставрополь	КМС	29.07.2005	Геворгян БН
3	5	РУОТСИ Полина Дмитриевна	СПб	г.Санкт-Петербург	КМС	13.05.2006	Юсупов НА Левитанус МГ
3	6	МУСИЕНКО Анна Евгеньевна	ПФО	Нижегородская обл. г.Нижний Новгород	КМС	14.03.2007	Иванов НВ
5	11	ТРОЯН Алина Вадимовна	СЗФО	Калининградская обл. г.Калининград	КМС	14.06.2006	Тюпа ПИ
5	4	СИДОРЕНКО Богдана Игоревна	СПб	г.Санкт-Петербург	1р.	13.11.2004	Гамидуллаев РИ Шахваледов МН
7-8	1	САРКИСЯН Алина Сергеевна	СКФО	Ставропольский кр. г.Ставрополь	КМС	03.06.2006	Коломин ВС
7-8	10	КОРНЕВА Валерия Семеновна	СФО	Кемеровская обл. г.Белово	КМС	16.09.2006	Трофимов АА
9-11	9	ЧЕКАНОВА Софья Александровна	ЦФО	Рязанская обл. г.Рязань	КМС	23.05.2003	Трунтягин АА Фалеев ДА
9-11	3	АЗНАБАЕВА Рената Андреевна	СФО	Красноярский кр. г.Канск	КМС	18.02.2007	Агаджанян ЭО
9-11	2	КАЛУГИНА Виктория Евгеньевна	ЮФО	Краснодарский кр. г.Краснодар	КМС	17.02.2006	Стрига ОН Тапунов ЮН

Гл. судья, ВК

Гл. секретарь, ВК



Г.А. Артеменко  
(г. Нижний Новгород)

А.Ю. Плаутина  
(г. Орел)

**Первенство России среди юношей и девушек 14-15, 16-17 лет,  
юниоров и юниорок 18-21 год по рукопашному бою  
(СМ № 2100340022033612 в ЕКП Минспорта на 2025 год)**

24-31 марта 2025 года

г. Волгоград

**ПРОТОКОЛ ХОДА СОРЕВНОВАНИЙ**

юниорки 18-21 год

Вес **64** кг 11 чел.

**А**

1	САРКИСЯН Алина	КМС 03.06.2006	СКФО Ставропольский кр.	1			
9	ЧЕКАНОВА Софья	КМС 23.05.2003	ЦФО Рязанская обл.	5:0 2.54	ЯП	5	
5	РУОТСИ Полина	КМС 13.05.2006	СПб г.Санкт- Петербург	5		0:5 2.22	БП
13							
3	АЗНАБАЕВА Рената	КМС 18.02.2007	СФО Красноярский кр.	11		0:5 0.01	ОПБ
11	ТРОЯН Алина	КМС 14.06.2006	СЗФО Калининградская обл.	1:4 4.00		7	
7	ЕГОРОВА Мария	МС 15.05.2003	МОС г.Москва	7		0:5 0.47	ТНк
15							

1 место

**ЕГОРОВА Мария**

г.Москва

2 место

**КОЗЛОВА Наталья**

Ставропольский кр.

**Б**

2	КАЛУГИНА Виктория	КМС 17.02.2006	ЮФО Краснодарский кр.	10		5:0 3.21	ЯП
10	КОРНЕВА Валерия	КМС 16.09.2006	СФО Кемеровская обл.	0:5 0.29	БП	6	
6	МУСИЕНКО Анна	КМС 14.03.2007	ПФО Нижегородская обл.	6		1:4 4.00	
14							
4	СИДОРЕНКО Богдана	1р. 13.11.2004	СПб г.Санкт- Петербург	4		0:5 0.00	ПС
12							
8	КОЗЛОВА Наталья	КМС 29.07.2005	СКФО Ставропольский кр.	8		0:5 1.53	ЯП
16							

3 место

**РУОТСИ Полина**

г.Санкт-Петербург

3 место

**МУСИЕНКО Анна**

Нижегородская обл.

Ут А

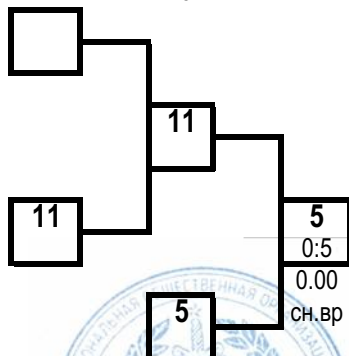

Ут Б

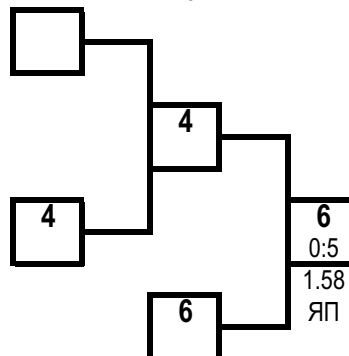

Гл. судья, ВК

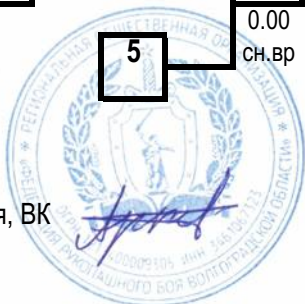

Г.А. Артеменко  
(г. Нижний Новгород)

Гл. секретарь, ВК

А.Ю. Плаутина  
(г. Орел)

**Первенство России среди юношей и девушек 14-15, 16-17 лет,  
юниоров и юниорок 18-21 год по рукопашному бою  
(СМ № 2100340022033612 в ЕКП Минспорта на 2025 год)**

24-31 марта 2025 года

г. Волгоград

**ПРОТОКОЛ ХОДА СОРЕВНОВАНИЙ**

юниорки 18-21 год

Вес **70** кг

4 чел.

**А**

1	АННЕНКОВА Сабина	КМС 15.09.2006	МОС г.Москва
5			
3	ЗАХАРОВА Дарья	КМС 09.07.2006	ЦФО Курская обл.
7			

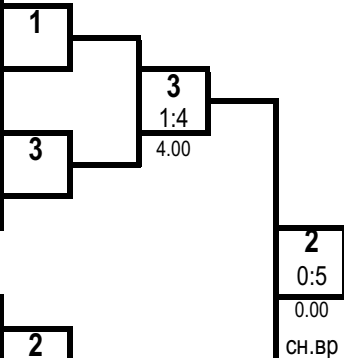

1 место

**РУМЯНЦЕВА Ксения**

г.Москва

**Б**

2	РУМЯНЦЕВА Ксения	КМС 08.12.2003	МОС г.Москва
6			
4	БАБЕНКО Ирина	КМС 29.10.2005	СКФО РСО-Алания
8			

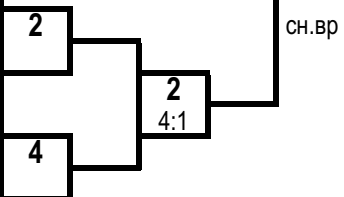

2 место

**ЗАХАРОВА Дарья**

Курская обл.

Ут А

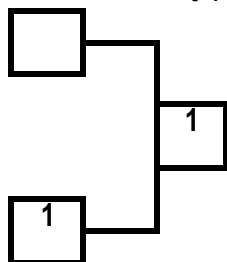

Ут Б

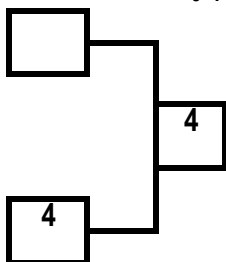

3 место

**АННЕНКОВА Сабина**

г.Москва

3 место

**БАБЕНКО Ирина**

РСО-Алания

**ПРОТОКОЛ ЛИЧНЫХ РЕЗУЛЬТАТОВ**

Место	№ жр	Фамилия	Имя	Отчество	ФО	Субъект РФ, муниципалитет	Разряд (звание)	Дата рождения	Тренер
1	2	РУМЯНЦЕВА	Ксения		МОС	г.Москва	КМС	08.12.2003	Ефременко МА
2	3	ЗАХАРОВА	Дарья	Юрьевна	ЦФО	Курская обл. г.Курск	КМС	09.07.2006	Саидов СЗ
3	1	АННЕНКОВА	Сабина	Олеговна	МОС	г.Москва	КМС	15.09.2006	Ефременко МА Марченко ЮА
3	4	БАБЕНКО	Ирина	Феликсовна	СКФО	РСО-Алания г.Владикавказ	КМС	29.10.2005	Кадиев НК

Гл. судья, ВК



Г.А. Артеменко  
(г. Нижний Новгород)

Гл. секретарь, ВК

А.Ю. Плаутина  
(г. Орел)

**Первенство России среди юношей и девушек 14-15, 16-17 лет,  
юниоров и юниорок 18-21 год по рукопашному бою  
(СМ № 2100340022033612 в ЕКП Минспорта на 2025 год)**

24-31 марта 2025 года

г. Волгоград

**ПРОТОКОЛ ХОДА СОРЕВНОВАНИЙ**

юниорки 18-21 год

Вес **70+** кг

4 чел.

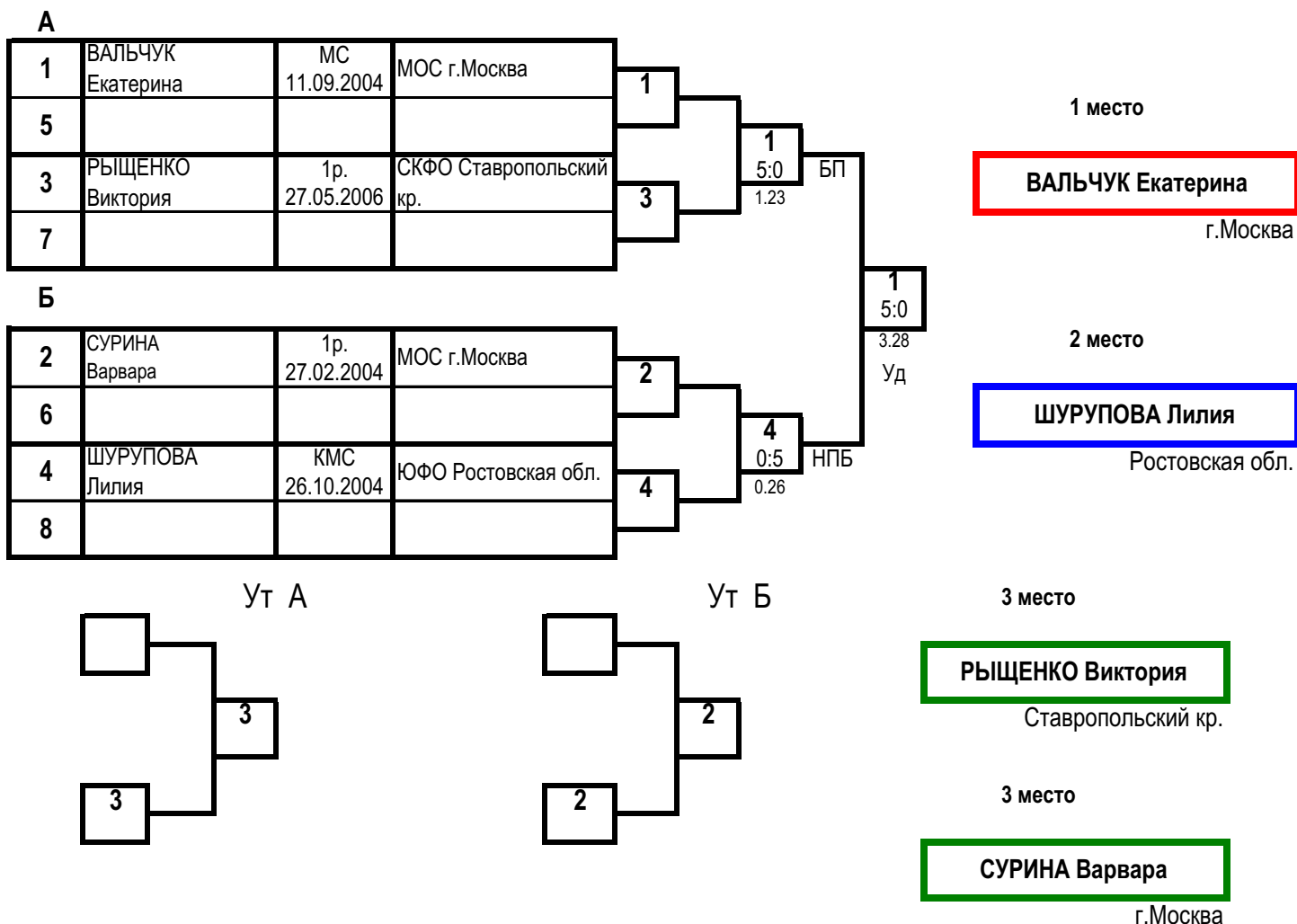

**ПРОТОКОЛ ЛИЧНЫХ РЕЗУЛЬТАТОВ**

Место	№ жр	Фамилия	Имя	Отчество	ФО	Субъект РФ, муниципалитет	Разряд (звание)	Дата рождения	Тренер
1	1	ВАЛЬЧУК	Екатерина		МОС	г.Москва	МС	11.09.2004	Егорова МС
2	4	ШУРУПОВА	Лилия	Сергеевна	ЮФО	Ростовская обл. г.Шахты	КМС	26.10.2004	Аветисян МА
3	3	РЫЩЕНКО	Виктория	Владимировна	СКФО	Ставропольский кр. с.Дивное	1р.	27.05.2006	Мурсалов КЗ
3	2	СУРИНА	Варвара	Владимировна	МОС	г.Москва	1р.	27.02.2004	Козлов АА Керимов ПП

Гл. судья, ВК



Г.А. Артеменко  
(г. Нижний Новгород)

Гл. секретарь, ВК

А.Ю. Плаутина  
(г. Орел)

Первенство России среди юношей и девушек 14-15, 16-17 лет,  
юниоров и юниорок 18-21 год по рукопашному бою  
(СМ № 2100340022033612 в ЕКП Минспорта на 2025 год)

24-31 марта 2025 года

г. Волгоград

**СПИСОК НОКАУТИРОВАННЫХ**

**23.11.2024 года**

1 АСТАФЬЕВ Данил Сергеевич	17.03.2007	Приморский кр.	80 кг	Нк-Т
2 КОЧКИН Данил Дмитриевич	21.10.2006	Волгоградская обл.	67 кг	Нк-Т
3 КАЙТАЗОВ Руслан Асанович	23.05.2006	Тульская область	57 кг	Нк-Т

Главный судья, ВК

Главный секретарь, ВК



Г.А. Артеменко (г. Нижний Новгород)

А.Ю. Плаутина (г. Орел)